



Já a můj Dell



-  **POZNÁMKA:** POZNÁMKA označuje důležité informace, které pomáhají k lepšímu využití počítače.
-  **UPOZORNĚNÍ:** UPOZORNĚNÍ označuje potenciální poškození hardwaru nebo ztrátu dat v případě nerespektování pokynů.
-  **VAROVÁNÍ:** VAROVÁNÍ upozorňuje na potenciální poškození majetku a riziko úrazu nebo smrti.

Copyright © 2015 Dell Inc. Všechna práva vyhrazena. Tento produkt je chráněn americkými a mezinárodními zákony o autorských právech a zákony o ochraně duševního vlastnictví. Dell™ a logo Dell jsou ochranné známky společnosti Dell Inc., v USA a/nebo dalších jurisdikcích. Všechny ostatní značky a názvy uvedené v tomto dokumentu mohou být obchodní značky společností, které je vlastní.

Obsah

Nastavení počítače	11
Připojení k internetu	11
Připojení k internetu prostřednictvím sítě LAN	11
Připojení k internetu prostřednictvím sítě WLAN	11
Připojení k internetu prostřednictvím sítě WWAN	12
Nastavení zvuku	13
Konfigurace 5.1 kanálového nebo 7.1 kanálového zvuku	14
Připojení 5.1 kanálových reproduktorů	15
Připojení 7.1 kanálových reproduktorů	16
Nastavení tiskárny	17
Nastavení webové kamery	18
Integrovaná webová kamera	18
Externí webová kamera	18
Nastavení technologie Bluetooth	18
Nastavení kamery Intel RealSense 3D	18
Informace o počítači	19
Napájecí adaptér	19
Baterie	20
Knoflíková baterie	20
Dotyková podložka	21
Obrazovka	21
Dotyková obrazovka	21
3D	21

Kamera	22
Webová kamera	22
3D kamera	22
Kamera Intel RealSense 3D	22
Funkce Wireless Display	22
Klávesnice	22
Fyzická klávesnice	23
Podsvícení klávesnice	23
Klávesnice na obrazovce	24
Typy připojení klávesnice	24
Kabelová klávesnice	24
Bezdrátová klávesnice	24
Servisní označení a kód expresní služby	25
Umístění štítku na počítači	25
Stránky podpory společnosti Dell	25
Program pro nastavení systému BIOS	25
Paměťová zařízení	26
Interní paměťová zařízení	26
Vyměnitelná paměťová zařízení	26
Optické jednotky a disky	26
Paměťové karty	27
Paměťový modul	29
Základní deska	30
Čipová sada	30
Procesor	30
Ventilátor počítače	31
Teplovodivá pasta	32
Grafická karta	32

Televizní tunery	33
Interní	33
Externí	33
Reproduktory	34
Zvuk 2.1	34
Zvuk 5.1	34
Zvuk 7.1	34
Webová kamera	35
Síť	35
Místní síť (LAN)	35
Bezdrátová místní síť (WLAN)	35
Síť WWAN (Wireless Wide Area Network)	35
Síť WPAN (Wireless Personal Area Network)	35
Modem	36
Směrovač	36
Síťová karta (NIC)	36
Adaptér sítě WLAN (Wireless Local-Area Network)	36
Adaptér sítě WWAN (Wireless Wide Area Network)	37
Bluetooth	37
NFC (Near-Field Communication)	37
Používání počítače	38
Nabíjení baterie	38
Používání klávesnice	38
Klávesové zkratky	38
Klávesové zkratky – Windows 8.1 / Windows RT	41
Přizpůsobení klávesnice	42
Použití numerické klávesnice na notebooku	43

Používání dotykové podložky	43
Gesta dotykové podložky	44
Posunování	44
Zvětšování	45
Otáčení	46
Listování	47
Rychlé spuštění	47
Používání dotykové obrazovky	47
Gesta pro dotykovou obrazovku	48
Zvětšování	48
Funkce Dwell	48
Listování	49
Otáčení	49
Posunování	49
Používání technologie Bluetooth	50
Spárování zařízení s technologií Bluetooth s počítačem nebo tabletem	50
Používání webové kamery	51
Pořizování obrázků	51
Záznam videa	52
Výběr kamery a mikrofону	52
Porty a konektory	53
Zvuk	53
Typy zvukových portů	53
USB	54
Porty USB	54
eSATA	56
VGA (Visual Graphics Array)	56

DVI (Digital Visual Interface)	56
Rozhraní DisplayPort	56
Rozhraní Mini DisplayPort	56
Výhody portu DisplayPort	57
HDMI	57
Výhody HDMI	57
Mini HDMI	57
Micro HDMI	58
S/PDIF	58
Software a aplikace	59
Produkty Absolute	59
Získání pomoci k produktům Absolute	59
Má stahování Dell	59
Dell SupportAssist	60
Stážení aplikace Dell SupportAssist	60
Přístup k aplikaci SupportAssist	60
PC Checkup	61
Solution Station	61
Nabídky obchodu Solution Station	62
Quickset	62
Instalace sady Quickset	63
Aplikace NVIDIA 3D	63
Hraní 3D her	63
Klávesové zkratky	63
DellConnect	64

Obnovení operačního systému	65
Možnosti obnovení systému	65
Dell Backup and Recovery	66
Aplikace Dell Backup and Recovery Basic	66
Spuštění aplikace Dell Backup and Recovery	66
Vytvoření disků k přeinstalování systému	67
Obnovení počítače	67
Aplikace Dell Backup and Recovery Premium	67
Upgrade na Dell Backup and Recovery Premium	67
Obnovení dat ze zálohy systému	67
Obnovení konkrétních souborů či složek z kompletní zálohy systému	68
Obnovení konkrétních souborů či složek ze zálohy souborů & složek	68
Vytvoření kompletní zálohy systému	68
Dell Factory Image Restore	68
Přístup k aplikaci Dell Factory Image Restore	69
Spuštění aplikace Dell Factory Image Restore	69
Obnovení systému	70
Windows 10	70
Používání nástroje Obnovení systému	70
Vrácení posledního obnovení systému	71
Windows 8.1	71
Používání nástroje Obnovení systému	71
Vrácení posledního obnovení systému	71
Windows 7	71
Používání nástroje Obnovení systému	71
Vrácení posledního obnovení systému	72

Disk s operačním systémem	72
Opakovaná instalace operačního systému pomocí disku s operačním systémem	72
Média k přeinstalování systému	73
Obnovení počítače pomocí disků k přeinstalování systému	73
Odstraňování potíží	74
Základní kroky při řešení potíží	74
Diagnostika	74
Pre-Boot System Assessment	74
Spuštění testu PSA	74
Enhanced PSA	75
LCD BIST	76
Spuštění testu LCD BIST	76
Spuštění testu ePSA	77
Kódy zvukových signálů	78
System BIOS	79
Změna nastavení systému BIOS	79
Spuštění programu pro nastavení systému BIOS	79
Resetování hesla k systému BIOS	80
Vyjmutí baterie CMOS	80
Použití spojky na základní desce	80
Změna spouštěcí sekvence	81
Použití Spouštěcí nabídky	81
Používání programu pro nastavení systému BIOS	81

Spojení se společnostmi Dell a získání pomoci	82
Získání pomoci	82
Kontaktování společnosti Dell	83
Reference	84
Údržba počítače	84
Řízení spotřeby	84
Konfigurace nastavení napájení	85
Konfigurace chování tlačítka napájení	86
Zlepšení výdrže baterie	86
Režim rozšířené životnosti Dell	87
Režim stolního počítače Dell	88
Rady ohledně migrace dat	88
Migrace z operačního systému Windows na jeho novější verzi	88
Pokyny k dodržování ergonomie	89
Společnost Dell a životní prostředí	90
Zásady souladu s předpisy	92
Kontaktní údaje pro web Regulatory compliance (Soulad s předpisy)	92
Další informace o souladu s předpisy	92

Nastavení počítače

Postup při nastavení se u jednotlivých počítačů liší. Instalační pokyny specifické pro váš počítač nebo tablet naleznete ve *stručné úvodní příručce*, která byla dodána se zařízením. Můžete ji také získat na adrese www.dell.com/support.

Připojení k internetu

Počítač lze připojit k internetu prostřednictvím kabelu, technologie DSL, vytáčeného připojení nebo připojení WWAN. Musíte si také nainstalovat drátový nebo bezdrátový směrovač ke sdílení kabelového nebo DSL připojení k internetu s více zařízeními. Některé kabelové a DSL modemy také obsahují integrované bezdrátové směrovače.

 **POZNÁMKA:** Před připojením počítače k internetu pomocí kabelového nebo DSL modemu zkontrolujte, zda byla nastavena konfigurace širokopásmového modemu a směrovače. Chcete-li získat informace o nastavení modemu a směrovače, obraťte se na svého poskytovatele internetových služeb.



Připojení k internetu prostřednictvím sítě LAN

1. Připojte k modemu nebo směrovači a k počítači ethernetový kabel.
2. Zkontrolujte na modemu nebo směrovači a na počítači kontrolky aktivity.
 **POZNÁMKA:** Některé počítače nemusí být vybaveny indikátory aktivity.
3. Otevřete internetový prohlížeč a ověřte internetové připojení.

Připojení k internetu prostřednictvím sítě WLAN

 **POZNÁMKA:** Zkontrolujte, zda je v počítači povoleno připojení Wi-Fi. Chcete-li získat další informace k povolení bezdrátového připojení v počítači, přečtěte si *stručnou úvodní příručku*, která je dodávána s počítačem, nebo si ji můžete stáhnout na adrese www.dell.com/support.

Windows 10

1. Klikněte nebo klepněte v nabídce oznámení na ikonu bezdrátového připojení .
 **POZNÁMKA:** V případě systému Windows 8.1 / Windows RT klikněte nebo klepněte na nabídku **Nastavení** v postranním panelu s ovládacími tlačítky a klikněte nebo klepněte na možnost .
2. Klikněte nebo klepněte na síť, ke které se chcete připojit.
3. Klikněte nebo klepněte na možnost **Připojit se**.

 **POZNÁMKA:** Pokud se zobrazí výzva, zadejte heslo k síti. Heslo k síti mohlo být určeno při nastavení směrovače. Směrovač může být také přednastaven výchozím heslem k síti. Další podrobnosti získáte od výrobce směrovače.

4. Zapněte/vypněte sdílení souborů (volitelné).

Windows 8.1

1. Klikněte nebo klepněte na možnost **Nastavení** v postranním panelu ovládacích tlačítek a klikněte nebo klepněte na možnost .

2. Klikněte na síť, ke které se chcete připojit.

3. Klepněte na položku **Připojit**.

4. Pokud se zobrazí výzva, zadejte heslo k síti.

 **POZNÁMKA:** Heslo k síti mohlo být určeno při nastavení směrovače. Směrovač může být také přednastaven výchozím heslem k síti. Další podrobnosti získáte od výrobce směrovače.

5. Zapněte/vypněte sdílení souborů (volitelné).

Windows 7

1. Klikněte na možnost  na panelu oznámení.

2. Klikněte na síť, ke které se chcete připojit.

3. Klepněte na položku **Připojit**.

4. Pokud se zobrazí výzva, zadejte heslo k síti.

 **POZNÁMKA:** Heslo k síti mohlo být určeno při nastavení směrovače. Směrovač může být také přednastaven výchozím heslem k síti. Další podrobnosti získáte od výrobce směrovače.

5. Zapněte/vypněte sdílení souborů (volitelné).

Připojení k internetu prostřednictvím sítě WWAN

Připojení k síti WWAN umožňuje připojit notebook nebo tablet k internetu bez nutnosti použití modemu či směrovače. Karta sítě WWAN v počítači slouží k přímému připojení k poskytovateli síťových služeb, podobně jako v případě mobilního telefonu.

Pokud jste si zakoupili tablet se smlouvou k poskytování síťových služeb, internet může být již aktivován.

 **POZNÁMKA:** Zkontrolujte, zda je v počítači povoleno připojení Wi-Fi. Chcete-li získat další informace k povolení bezdrátového připojení v počítači, přečtěte si *stručnou úvodní příručku* na adrese www.dell.com/support.

Windows 10

1. Na panelu oznámení klikněte nebo klepněte na ikonu bezdrátového připojení.
2. Klikněte nebo klepněte na název své mobilní širokopásmové sítě.
3. Klikněte nebo klepněte na možnost **Připojit se**.
4. Pokud se zobrazí výzva, zadejte název přístupového bodu (APN) nebo kód PIN, uživatelské jméno a heslo.

Windows 8.1 / Windows RT

1. Klikněte nebo klepněte na možnost **Nastavení** v postranním panelu ovládacích tlačítek.
2. Klikněte nebo klepněte na možnost .
3. Klikněte nebo klepněte na síť, ke které se chcete připojit.
4. Klikněte nebo klepněte na možnost **Připojit se**.
5. Pokud se zobrazí výzva, zadejte název přístupového bodu (APN) nebo kód PIN, uživatelské jméno a heslo.

Windows 7

1. Klikněte nebo klepněte na tlačítko **Start** , zadejte do pole hledání text `Mobile Broadband Utility` a stiskněte klávesu **Enter**.
2. V okně nástroje Mobile Broadband Utility klikněte na možnost **Připojit**.
3. Pokud se zobrazí výzva, zadejte název přístupového bodu (APN) nebo kód PIN, uživatelské jméno a heslo.

Nastavení zvuku

Notebooky a tablety Dell disponují vestavěnými reproduktory se dvoukanálovým zvukem. Chcete-li používat vestavěné reproduktory, přehrávejte média a nastavte požadovanou úroveň hlasitosti.

Počítače a tablety Dell také disponují 3,5mm portem pro připojení zvuku, který slouží k připojení externích reproduktorů. Nastavujete-li dvoukanálový zvuk, připojte reproduktory k 3,5mm portu pro sluchátka nebo ke zvukovému portu.

Stolní počítače Dell mohou podporovat 5.1kanálový nebo 7.1kanálový zvuk. Chcete-li nastavit 5.1kanálový nebo 7.1kanálový zvuk a dosáhnout nejlepší možné kvality, je nutné připojit reproduktory ke správným portům.

 **POZNÁMKA:** Další informace o portech dostupných na vašem počítači nebo tabletu naleznete v části *Technické údaje* na adrese www.dell.com/support.

 **POZNÁMKA:** Chcete-li dosáhnout nejlepších výsledků, umístěte reproduktory dle pokynů v dokumentech, které s nimi byly dodány.

 **POZNÁMKA:** V počítačích se samostatnou zvukovou kartou připojte reproduktory ke konektorům na kartě.



Konfigurace 5.1 kanálového nebo 7.1 kanálového zvuku

Nakonfigurujte počítač tak, aby poskytoval vícekanálový zvuk.

Windows 8.1 / 10



1. Zadejte do pole pro hledání text **Zvuk**.
 -  **POZNÁMKA:** Chcete-li v systému Windows 10 zobrazit pole hledání, klikněte nebo klepněte na ikonu hledání. V systému Windows 8.1 zobrazíte pole hledání pomocí ovládacího tlačítka **Hledání**.
2. Klikněte nebo klepněte na možnost **Spravovat zvuková zařízení**.
3. Na kartě **Přehrávání** klikněte nebo klepněte na možnost **Reproduktory nebo sluchátka**.
4. Klikněte nebo klepněte na možnost **Konfigurovat** a klikněte nebo klepněte na možnost **Test**.
Z každého reproduktoru by se měl ozvat tón.
5. Klikněte nebo klepněte na možnost **Další** a postupujte podle instrukcí na obrazovce.

Windows 7

1. Klikněte nebo klepněte na tlačítko **Start** , zadejte do pole hledání text **Zvuk** a stiskněte klávesu Enter. V seznamu zobrazených výsledků klikněte na položku **Zvuk**. Můžete také kliknout na tlačítko **Start**  → **Ovládací panely** → **Hardware a zvuk** → **Zvuk**.
2. Vyberte možnost **Reproduktory** a klikněte na možnost **Konfigurovat**.
Objeví se okno **Nastavení reproduktorů**.
3. Vyberte konfiguraci reproduktorů z nabídky **Zvukové kanály**: a klikněte na možnost **Test**. Z každého reproduktoru by se měl ozvat tón.
4. Klikněte na tlačítko **Další** a postupujte podle pokynů na obrazovce.

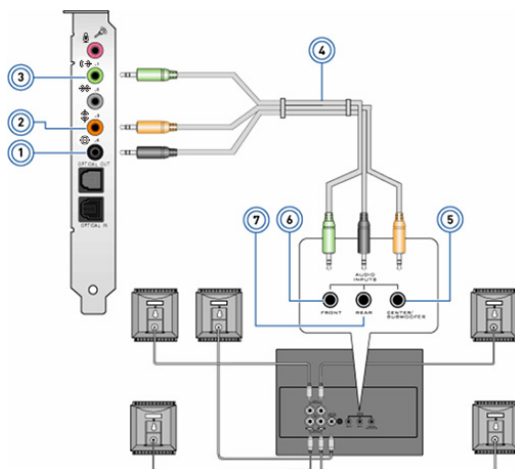



Připojení 5.1 kanálových reproduktorů

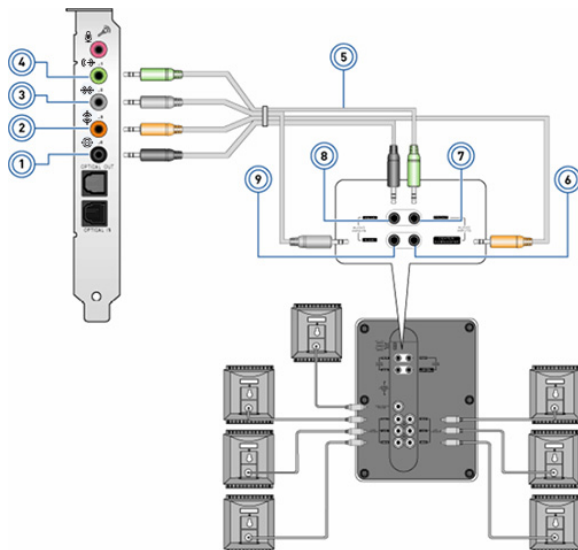

- | | | | |
|---|---|---|---|
| 1 | Konektor zadního zvukového kanálu na počítači  | 5 | Výstup středového/prostorového LFE kanálu na reproduktoru |
| 2 | Výstup středového/prostorového LFE zvukového kanálu na počítači  | 6 | Konektor předního zvukového kanálu na reproduktoru |
| 3 | Konektor předního kanálu zvuku na počítači  | 7 | Konektor zadního zvukového kanálu na reproduktoru |
| 4 | Kabel pro 5.1kanálový zvuk | | |

Připojení 7.1 kanálových reproduktorů



- | | | | |
|---|--|---|---|
| 1 | Konektor zadního zvukového kanálu na počítači  | 6 | Výstup středového/prostorového LFE kanálu na reproduktoru |
| 2 | Výstup středového/prostorového LFE zvukového kanálu na počítači  | 7 | Konektor předního zvukového kanálu na reproduktoru |
| 3 | Konektor bočního zvukového kanálu na počítači  | 8 | Konektor zadního zvukového kanálu na reproduktoru |
| 4 | Konektor předního kanálu zvuku na počítači  | 9 | Konektor bočního zvukového kanálu na reproduktoru |
| 5 | Kabel pro 7.1 kanálový zvuk | | |

Nastavení tiskárny

Tiskárnu lze k počítači připojit pomocí rozhraní USB. Některé tiskárny také podporují připojení pomocí technologie Wi-Fi a Bluetooth.

 **POZNÁMKA:** Funkce podporované tiskárnou a postup instalace se může lišit v závislosti na modelu tiskárny. Další informace o nastavení tiskárny naleznete v dokumentaci, která byla dodána společně s vaší tiskárnou.

Pokud instalujete drátovou tiskárnu, před provedením těchto kroků připojte tiskárnu k počítači pomocí kabelu USB. Pokud instalujete bezdrátovou tiskárnu, postupujte podle pokynů v dokumentaci k tiskárně.

Windows 8.1 / 10

1. Zadejte do pole pro hledání text **Zařízení**.

 **POZNÁMKA:** Chcete-li v systému Windows 10 zobrazit pole hledání, klikněte nebo klepněte na ikonu hledání. V systému Windows 8.1 zobrazíte pole hledání pomocí ovládacího tlačítka Hledání.

2. Klikněte nebo klepněte na možnost **Zařízení a tiskárny**.

3. Klikněte na tlačítko **Přidat tiskárnu**. Zobrazí se okno **Přidat zařízení**.

4. Postupujte podle pokynů na obrazovce.

 **POZNÁMKA:** Je-li tiskárna nainstalovaná, měla by se objevit v seznamu na pravé straně. Pokud se vaše tiskárna nenachází na seznamu, klikněte nebo klepněte na možnost **Přidat zařízení** v horní části seznamu zařízení. Vyberte tiskárnu ze seznamu, abyste ji nainstalovali. Další informace o nastavení tiskárny naleznete v dokumentaci, která byla dodána společně s vaší tiskárnou.

Windows 7

1. Klikněte nebo klepněte na tlačítko **Start**  → **Zařízení a tiskárny**.

2. Klikněte na tlačítko **Přidat tiskárnu**. Objeví se okno **Přidat tiskárnu**.

3. Postupujte podle pokynů na obrazovce.

 **POZNÁMKA:** Při přidávání tiskárny můžete být vyzváni k instalaci ovladače tiskárny. Použijte média s ovladači k tiskárně, nebo si stáhněte ovladače z webové stránky výrobce tiskárny. Další informace o nastavení tiskárny naleznete v dokumentaci, která byla dodána společně s vaší tiskárnou.

Nastavení webových kamer

Integrovaná webová kamera

Integrovaná webová kamera se nachází na displeji notebooku nebo na externím displeji. Pokud jste si webovou kameru objednali společně s počítačem, jsou ovladače a software při dodání počítače již nainstalovány. Média dodaná s počítačem použijte tehdy, když je chcete nainstalovat znovu. Další informace o používání webové kamery naleznete v části „Používání webové kamery“.

Externí webová kamera

Abyste mohli používat všechny funkce webové kamery, použijte k instalaci ovladačů a dalšího požadovaného softwaru média dodaná s webovou kamerou. Další informace naleznete v dokumentaci dodané společně s webovou kamerou.

Nastavení technologie Bluetooth

Technologie Bluetooth lze na počítači povolit zapnutím bezdrátové komunikace. Většina notebooků a tabletů je dodávána se zabudovanou kartou Bluetooth.

Chcete-li spárovat zařízení s počítačem nebo tabletem, přečtěte si část „Používání technologie Bluetooth“.

 **POZNÁMKA:** Chcete-li zjistit, zda je váš počítač nebo tablet vybaven interní kartou Bluetooth, nahlédněte do části *Technické údaje* vašeho počítače nebo tabletu na adrese **www.dell.com/support**.

Nastavení kamery Intel RealSense 3D

Kamera Intel RealSense 3D slouží k pořizování snímků a záznamu videí. Snímky pořízené pomocí technologie Intel RealSense Snapshot mohou obsahovat hloubku nebo pohybové efekty. Aplikace Intel App Showcase poskytuje přístup ke knihovně aplikací, které si zákazník může stáhnout, aby rozšířil možnosti používání kamery Intel RealSense 3D.

 **POZNÁMKA:** Technologie Intel RealSense nemusí být podporována u všech počítačů a tabletů. Další informace naleznete na adrese **www.intel.com**.

Informace o počítači

Napájecí adaptér

Napájecí adaptéry se používají k napájení přenosných počítačů, tabletů a některých typů stolních počítačů. Sada napájecího adaptéru Dell obsahuje napájecí adaptér a napájecí kabel. Výkon napájecího adaptéru (65 W, 90 W atd.) se liší podle zařízení, pro které je určen. Typ napájecího kabelu závisí na zemi, do níž je napájecí adaptér zaslán.

△ UPOZORNĚNÍ: Chcete-li předejít poškození počítače, doporučujeme používat pouze napájecí adaptér, který byl dodán s vaším zařízením, nebo náhradní napájecí adaptér schválený společností Dell.





Baterie

Baterie jsou klasifikovány hlavně podle svého napájecího výkonu, například 45 Wh, 65 Wh atp. Baterie vám umožňuje používat zařízení, pokud není připojeno k elektrické zásuvce.

Životní cyklus baterie představuje počet nabíjecích/vybíjecích cyklů, aniž by byl výrazně ovlivněn čas provozu baterie. Jakmile životní cyklus baterie dosáhne svého konce, je nutné ji vyměnit.

V závislosti na modelu počítače může baterii vyměňovat uživatel, nebo její náhradu musí provést servisní technik společnosti Dell.

 **POZNÁMKA:** Vysokokapacitní baterie mají obvykle delší životní cyklus než baterie s nízkou kapacitou, protože se nemusí nabíjet tak často.

 **POZNÁMKA:** Rady ohledně zlepšení životnosti baterie naleznete v části „Zlepšení výdrže baterie“.

Knoflíková baterie

Knoflíková baterie napájí čip CMOS (Complementary Metal-Oxide Semiconductor), když je počítač vypnutý. Čip CMOS obsahuje datum a čas a další informace o konfiguraci počítače.

Za normálních podmínek je životnost knoflíkové baterie několik let.

Životnost knoflíkové baterie je ovlivněna typem základní desky, teplotou, dobou, po kterou je počítač vypnutý atd.



Dotyková podložka

Dotyková podložka je k dispozici u většiny notebooků a poskytuje stejné funkce, jako myš. Má povrch citlivý na dotek, který rozpoznává pohyb a polohu vašich prstů. Dotyková podložka umožňuje pohybovat kurzorem, přetahovat vybrané objekty a klepnutím na podložku provádět kliknutí levým tlačítkem. Dotykové podložky s podporou gest podporují gesta, jako je například změna velikosti, stažení prstů, otočení, posouvání atp. Můžete si také zakoupit externí dotykové podložky. Přesná dotyková podložka je nová třída vstupních zařízení poskytující přesný vstup ukazatele a funkci gest. Přesné dotykové podložky přímo spolupracují s operačním systémem bez použití ovladače.

 **POZNÁMKA:** Informace k používání dotykové podložky naleznete v části „[Používání dotykové podložky](#)“.

Obrazovka

Displeje jsou klasifikovány na základě velikosti obrazovky, rozlišení, barevné škály atd. Obecně dosahují lepší kvality obrazu obrazovky s vyšším rozlišením a lepší podporou barev. Některé externí displeje také disponují porty USB, čtečkami multimediálních karet a dalšími funkcemi.

Displeje mohou být též dotykové, 3D a podporovat bezdrátové připojení.

Dotyková obrazovka

Dotyková obrazovka je zobrazovací zařízení, které vám umožňuje pracovat s objekty na obrazovce pouhým dotykem, nikoli pomocí myši, dotykové podložky nebo klávesnice. Dotykovou obrazovku můžete ovládat prstem, nebo jiným pasivním předmětem, např. stylem. Dotykové obrazovky se nejčastěji používají u telefonů, tabletů, počítačů a jiných podobných zařízení. Mezi běžně používané technologie dotykových obrazovek patří kapacitní displeje a rezistivní displeje.

 **POZNÁMKA:** Dotyková obrazovka nemusí být podporována na všech počítačích.

 **POZNÁMKA:** Informace k používání dotykové obrazovky naleznete v části „[Používání dotykové obrazovky](#)“.

3D

Obrazovky s funkcí 3D umožňují zobrazit obrázky a videa v trojrozměrném zobrazení. V režimu 3D se zobrazují levému a pravému oku plošně posunutě 2D obrazy. Tyto obrazy pak mozek kombinuje a interpretuje tak, jako kdyby měly hloubku.

 **POZNÁMKA:** K zobrazování 3D obrázků jsou třeba speciální 3D brýle.

Kamera

Webová kamera

Umožňuje videokonverzace, fotografování a nahrávání videa.

3D kamera

3D kamera vám umožňuje zachycovat a streamovat trojrozměrné obrázky. Prostřednictvím zabudovaných čidel je tak možné vnímat vzdálenost, velikost či rozměry objektů. Tato technologie zlepšuje interaktivitu v průběhu videokonferencí, hraní online her atd.

Kamera Intel RealSense 3D

Kamery RealSense zahrnují tři objektivy, standardní 2D kameru pro obyčejné fotografie a videa, společně s infračervenou kamerou a infračerveným laserovým projektorem. Infračervené části umožňují technologii RealSense rozpoznávat vzdálenosti mezi objekty a oddělovat objekty od vrstev pozadí za nimi. V porovnání s běžnými kamerami tak mohou mnohem lépe rozpoznávat objekty, tváře a gesta. Zařízení jsou k dispozici ve třech variantách: přední, zadní a snímek.

Funkce Wireless Display

Funkce Wireless Display vám umožňuje sdílet displej počítače s obrazovkou televizoru bez použití kabelů. Chcete-li zjistit, zda váš televizor tuto funkci podporuje, přečtěte si dokumentaci k televizoru.

 **POZNÁMKA:** Funkce Wireless display nemusí být podporována na všech počítačích. Další informace naleznete na adrese www.intel.com.

Klávesnice

Klávesnice vám umožňuje psát a provádět zvláštní funkce pomocí klávesových zkratk. Počet kláves a dostupné funkce se mohou lišit v závislosti na zemi, kde je klávesnice prodávána.

Notebooky mají vestavěné klávesnice. Tablety obvykle zobrazují klávesnici na obrazovce a některé tablety podporují externí klávesnice. K počítačům Dell se externí klávesnice připojuje pomocí rozhraní USB nebo bezdrátově.

Mezi klávesy, které jsou na klávesnicích obvykle dostupné, patří:

- Alfnumerické klávesy k zadávání písmen, číslic, interpunkce a symbolů
- Klávesové zkratky pro multimédia a aplikace
- Řídící klávesy, jako jsou Ctrl, Alt, Esc a klávesa Windows

- Klávesové zkratky pro konkrétní úlohy nebo ke spuštění konkrétních funkcí
- Funkční klávesy F1 až F12
- Navigační klávesy k posouvání kurzoru v dokumentech a oknech: Home, End, Page Up, Page Down, Delete, Insert a klávesy s šípkou

Fyzická klávesnice

Fyzické klávesnice se používají u notebooků a stolních počítačů. Notebooky obvykle disponují integrovanou klávesnicí. Externí klávesnice se obvykle používají u stolních počítačů. Některé klávesnice mohou obsahovat funkce, jako je například úprava hlasitosti, zkratky aplikací, vestavěnou dotykovou podložku, programovatelné klávesy zkratk, podsvícení atp.



Podsvícení klávesnice

Podsvícení, které je k dispozici na některých fyzických klávesnicích, osvětluje symboly na klávesách, takže klávesnici můžete používat i ve tmě. Podsvícení můžete zapnout ručně, nebo můžete podsvícení nakonfigurovat tak, aby se v tmavém prostředí spouštělo automaticky.



Podsvícená klávesnice na notebooku Dell disponuje různými režimy podsvícení. Mezi jednotlivými stavy podsvícení můžete přepínat stisknutím klávesy Fn a šipky doprava.

 **POZNÁMKA:** Podsvícená klávesnice nemusí být k dispozici u všech počítačů. Chcete-li zjistit, zda je váš počítač vybaven klávesnicí s podsvícením, přečtěte si část *Technické údaje* k vašemu počítači na adrese www.dell.com/support.

Klávesnice na obrazovce

Klávesnice na obrazovce jsou k dispozici téměř na všech počítačích a tabletech. Obvykle se ale používají na zařízeních s dotykovou obrazovkou, jako jsou tablety a počítače All-in-One. Výběr kláves můžete provádět myší nebo dotýkáním se kláves na dotykové obrazovce.

Typy připojení klávesnice

Klávesnice lze k počítači připojovat kabelem (kabelová klávesnice) nebo prostřednictvím bezdrátových signálů (bezdrátová klávesnice).

Kabelová klávesnice

Kabelové klávesnice jsou k počítači připojeny prostřednictvím kabelu (obvykle USB) a nevyžadují další zdroj energie, jako jsou baterie.

Bezdrátová klávesnice

Bezdrátové klávesnice se k počítači připojují prostřednictvím rádiové frekvence (RF) nebo technologie Bluetooth (BT). Takto omezíte množství používaných kabelů a získáte možnost klávesnici používat v pohodlnější poloze třeba až několik metrů od počítače. Provoz takových klávesnic vyžaduje baterie.

Klávesnice využívající radiofrekvenční technologii jsou obvykle dodávány s přijímačem, který je nutné připojit k počítači. Klávesnice s technologií Bluetooth lze spárovat s vestavěnou kartou rozhraní Bluetooth v počítači nebo externím adaptérem pro připojení Bluetooth.

Servisní označení a kód expresní služby

Označení Service Tag a Express Service Code počítače naleznete následovně:

- Na štítku na počítači nebo tabletu
- Na dlaždici SupportAssist v počítači. Další informace naleznete v části „Dell SupportAssist“
- Webová stránka podpory společnosti Dell na adrese www.dell.com/support
- Program pro nastavení systému BIOS

Umístění štítku na počítači

Notebooky – spodní část notebooku pod odznakem systému, nebo v přihrádce baterie

Stolní počítače – zadní nebo horní strana šasi počítače

Tablety – zadní nebo spodní strana tabletu

 **POZNÁMKA:** Konkrétní umístění štítku na vašem zařízení naleznete ve *stručné úvodní příručce*, která byla dodána s počítačem. Můžete ji také získat na adrese www.dell.com/support.

Stránky podpory společnosti Dell

1. Přejděte na webovou stránku www.dell.com/support.
2. Klikněte nebo klepněte na možnost **Rozpoznat produkt** a postupujte podle instrukcí na obrazovce.

Program pro nastavení systému BIOS

1. Zapněte (nebo restartujte) počítač.
2. Chcete-li vstoupit do programu pro nastavení systému BIOS, vyčkejte na zobrazení loga DELL a při zobrazení výzvy ke stisknutí klávesy F2 ihned stiskněte klávesu F2.

 **POZNÁMKA:** Výzva ke stisknutí klávesy F2 zůstane aktivní pouze po krátký čas. Pokud ji zmeškáte, počkejte na zobrazení plochy počítače, vypněte počítač a poté akci opakujte.

3. Přejděte na kartu **Hlavní** a vyhledejte označení **Výrobní číslo**. Další informace o nastavení systému naleznete v *servisní příručce* k počítači na adrese www.dell.com/support.

Paměťová zařízení

Úložiště umožňují uložení dat a jejich pozdější použití. Úložiště mohou být interní nebo externí. Většina úložišť data ukládá do té doby, než je ručně odstraní. Příklady paměťových zařízení jsou pevné disky (HDD), disky SSD (solid-state drives), jednotky optický disků, jednotky flash atp.

Interní paměťová zařízení

Interní paměťová zařízení jsou nainstalována v počítači a obecně je nelze odstranit z počítače, dokud je počítač zapnut. Nejčastějšími paměťovými zařízeními jsou pevné disky a disky SSD.

Pevné disky a disky SSD používají k přenosu informací rozhraní SATA.

Disky SSD se také fyzicky podobají pevným diskům, které jsou kompatibilní s existujícími počítači.

Pevné disky obsahují plotny, kdežto disky SSD obsahují paměť typu flash. Díky tomu jsou disky SSD rychlejší, tišší, energeticky úspornější a odolné vůči nárazům.

Vyměnitelná paměťová zařízení

Mezi vyměnitelná paměťová zařízení patří paměťová zařízení, která lze odebrat z počítače, aniž byste ho museli vypnout. Mezi běžně používaná vyměnitelná úložiště patří:

- Optické disky
- Paměťové karty
- Jednotky USB Flash
- Externí pevné disky

Optické jednotky a disky

Váš počítač může podporovat jednotku DVD RW nebo kombinovanou jednotku DVD RW a Blu-ray. Optické disky mohou být určeny pouze pro čtení, jednorázový zápis nebo opakovaný zápis.

Mezi běžné typy jednotek patří:

- Vypalovačka Blu-ray – slouží ke čtení a zápisu disků Blu-ray, DVD a CD.
- Kombinované zařízení pro čtení disků Blu-ray + zápis na disky DVD RW – umožňuje číst data z disků Blu-ray Disc. V případě disků typu DVD a CD lze data číst nebo zapisovat.
- DVD RW – slouží ke čtení a zápisu disků DVD a CD.

Paměťové karty

Paměťové karty, někdy označované jako karty flash, používají k uložení digitálních informací paměť flash. Jsou přepisovatelné, rychlé a uchovávají data, i když jsou odpojeny od napájení. Paměťové karty se běžně používají v digitálních fotoaparátech, mobilních telefonech, přehrávačích médií, herních konzolích a dalších podobných zařízeních. Váš počítač může disponovat čtečkou multimediálních karet ke čtení a zápisu na tyto karty. Mezi běžné typy paměťových karet patří:

Secure Digital (SD) / Secure Digital High Capacity (SDHC)



Secure Digital Extended Capacity (SDXC) [karta s vysokorychlostním režimem Ultra High Speed (UHS)]



Secure Digital miniSD



Multimedia Card (MMC)



MultiMedia Card plus (MMC+)



MultiMedia Card (MMC) Mobile



RS MMC



Extreme Digital (xD)



Memory Stick XC (MSXC)



Compact Flash I, II/Compact Flash MD

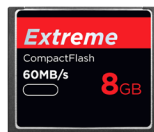

Memory Stick Duo



Memory Stick Pro Duo



Memory Stick Pro-HG Duo



Memory Stick (MS)/Memory Stick Pro (MS Pro)

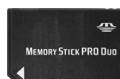

Smart Media/Smart Media XD

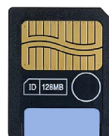

Paměťový modul

Na paměťový modul se ukládají dočasná data, která počítač potřebuje k provádění úloh. Než budete moci použít některý soubor nebo aplikaci, musí být načteny do paměťových modulů. Paměťové moduly se člení do kategorií na základě jejich kapacity (udávané v GB) a taktu (udáván v MHz). Vyšší takt a množství paměti obvykle znamená vyšší výkon. Obvyklé typy paměťových modulů jsou následující:

- Paměťový modul DIMM (Dual In-line Memory Module) – používá se ve stolních počítačích.
- Paměťové moduly SODIMM (Small Outline Dual In-line Memory Module) – jsou menší než moduly DIMM. Obvykle se používají v přenosných počítačích. Mohou jimi být vybaveny i některé kompaktní stolní počítače a počítače typu All-in-One.

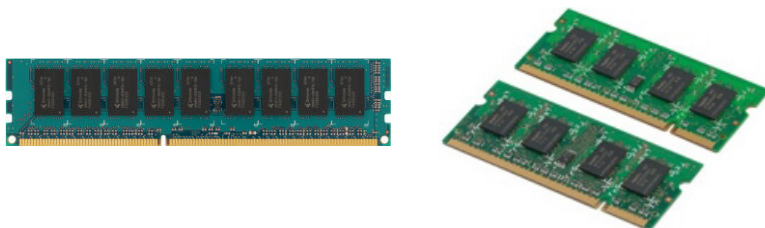

Základní deska

Základní deska představuje hlavní součást počítače. Mají-li spolu ostatní zařízení spolupracovat, musí být připojena k základní desce. Základní deska obsahuje různé řadiče a konektory, které zajišťují přenos dat mezi různými komponenty počítače. Základní deska může být vybavena také integrovanou grafikou, zvukovou kartou a síťovými prvky.

Mezi důležité komponenty základní desky patří:

- Patice procesoru
- Konektory paměťových modulů
- Sloty pro rozšiřující karty
- Paměť CMOS, kde jsou uloženy informace systému BIOS

Čipová sada

Čipová sada ovládá součásti na základní desce a zajišťuje komunikaci mezi různými součástmi. Čipová sada je obvykle součástí základní desky. U některých procesorů nové generace však může být čipová sada integrována v procesoru.

Processor

Procesory přijímají data a příkazy z aplikací a zpracovávají data dle požadavků softwaru.

Procesory jsou navrhovány specificky pro stolní počítače, notebooky, mobilní zařízení atp. Procesor, který byl navržen pro jeden typ zařízení, obvykle nelze používat v ostatních typech.

Procesory určené pro notebooky a mobilní zařízení mají v porovnání s procesory pro stolní počítače a servery nižší spotřebu energie.

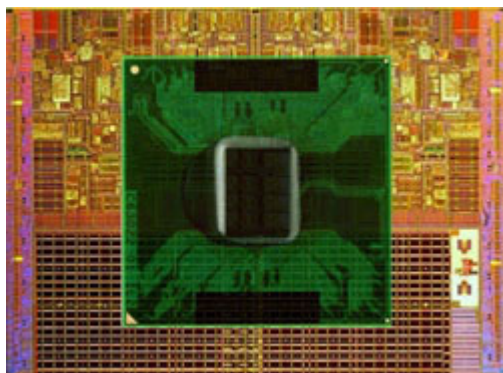

Procesory obvykle dělíme dle:

- Počtu procesorových jader
- Rychlosti či frekvence měřené v gigahertzech (GHz) nebo megahertzech (MHz)
- Paměti procesoru, také zvané mezipaměť (cache).

Tyto aspekty také určují výkon procesoru. Vyšší hodnoty obvykle značí vyšší výkon. Některé procesory mohou být integrovány na základní desce.

Mezi výrobce procesorů patří společnosti Intel, AMD, Qualcomm atd.

Ventilátor počítače

Ventilátor počítače odvádí teplý vzduch zevnitř počítače ven, čímž ochlazuje jeho interní komponenty. Ventilátory počítače se obvykle používají ke chlazení těch komponent, které spotřebovávají větší množství energie a vydávají vysoké množství tepla. Chlazením komponent se pomáhá předcházet jejich přehřátí, nesprávnému fungování nebo poškození.

Chladič

Chladiče se používají pro odvod tepla, které vydává procesor nebo některé špičkové grafické karty a integrované čipové sady. Nad chladičem nebo vedle něj se obvykle nachází ventilátor, který zajišťuje lepší cirkulaci vzduchu.

Chladiče nejsou utvořeny z jednoho bloku kovu, ale mají tvar žeber nebo čepelí. Tento tvar poskytuje větší plochu povrchu pro lepší odvod tepla. Aby bylo dosaženo vyšší absorpce tepelné energie, aplikuje se mezi procesor nebo grafickou kartu a chladič vrstva teplovodivé pasty.





Teplovodivá pasta

Teplovodivá pasta (známá také jako teplovodivý gel či teplovodivá hmota) se používá k vytvoření teplovodivé vrstvy mezi procesorem a chladičem. Nanesením teplovodivé pasty mezi procesor a chladič se zvýší přenos tepla z procesoru na chladič, protože tato pasta má vyšší vodivost než vzduch.

Grafická karta

Grafické karty zpracovávají grafická data a zasílají grafický výstup do zobrazovacího zařízení, jako je monitor nebo projektor.

Grafické karty lze rozdělit na dva typy:

- **Integrované** – Jedná se o grafické čipy, které jsou integrovány na základní desce. U některých počítačů je grafická karta integrována v procesoru. Integrované grafické karty obvykle sdílejí systémovou paměť (paměť RAM) a mohou ke zpracování grafiky také využívat procesor.

Čip APU (Accelerated Processing Unit) je integrován ve stejném pouzdře jako procesor, takže zajišťuje rychlejší přenos dat a snižuje spotřebu energie.

- **Samostatné** – Samostatná grafická karta – je na základní desce nainstalována zvlášť. Samostatné videokarty mají vlastní paměť a obecně poskytují vyšší výkon než integrované videokarty. Tyto karty jsou ideální pro práci s náročnými grafickými aplikacemi, hraní videoher s vysokým rozlišením atd.

 **POZNÁMKA:** Pokud je samostatná grafická karta nainstalována do počítače s integrovanou grafickou kartou, integrovaná grafická karta bude zakázána. V programu pro nastavení systému BIOS lze zvolit, která karta bude používána.

Počítače vybavené integrovanou kartou s nízkou spotřebou i samostatnou grafickou kartou s vysokou spotřebou mohou mezi těmito kartami přepínat v závislosti na potřebném výkonu a dalších požadavcích.

Televizní tunery

Díky televizním tunerům můžete na svém počítači sledovat televizi. Televizní tunery jsou dostupné pro stolní i přenosné počítače jako integrované nebo externí zařízení.

POZNÁMKA: Televizní tunery podporují jen některé počítače.

Interní

- PCI-E
- PCI

Externí

- USB
- Karta PC
- ExpressCard



Televizní tunery jsou obvykle samostatné, některé grafické karty je ale mohou mít zabudované.

Další informace o používání televizních tunerů naleznete v dokumentaci k televiznímu tuneru.

Reproduktory

Notebooky a tablety disponují integrovanými reproduktory, které slouží k reprodukci zvuku. Stolní počítače také disponují integrovaným reproduktorem. Ten však obvykle slouží pouze k signalizaci chyb a selhání prostřednictvím pípání.

K počítači či tabletu lze také připojit externí reproduktory. Reproduktory lze k počítači připojit pomocí 3,5mm konektoru zvuku, rozhraní USB nebo bezdrátového připojení.

Reproduktory jsou obvykle rozčleněny do kategorií podle počtu podporovaných zvukových kanálů, například 2, 2.1, 5.1, 7.1 atp. Číslice před tečkou označuje počet kanálů, číslice za ní subwoofer.

POZNÁMKA: Chcete-li využívat 5.1kanálový nebo 7.1kanálový zvuk, musí jej vaše zvuková karta a reproduktory podporovat.



Zvuk 2.1

2.1 označuje systém se dvěma reproduktory (levý a pravý kanál) a jedním subwooferem.

Zvuk 5.1

Číslo 5.1 popisuje počet zvukových kanálů ve většině konfigurací prostorového zvuku. Zvukový systém 5.1 využívá pět hlavních zvukových kanálů (přední levý, přední pravý, středový, levý prostorový a pravý prostorový) a jeden nízkofrekvenční zvukový kanál.

Zvuk 7.1

Číslo 7.1 popisuje počet zvukových kanálů ve většině konfigurací prostorového zvuku. Zvukový systém 7.1 využívá zvukový systém 5.1 v kombinaci se dvěma dalšími reproduktory (zadním levým a zadním pravým). Další informace o nastavení zvuku naleznete v části „[Nastavení zvuku](#)“.

Webová kamera

Webová kamera umožňuje zachytit video či obraz v reálném čase. Lze ji také využít pro videokonference. Displej může být vybaven zabudovanou webovou kamerou nebo k počítači můžete připojit externí webovou kameru. Kvalita kamery se obvykle vyjadřuje počtem pixelů, které dokáže zachytit.

Chcete-li používat webovou kameru, musíte nainstalovat její ovladače a software. Pokud jste si webovou kameru objednali společně s počítačem, jsou ovladače a software při dodání počítače obvykle již nainstalovány. Další informace o používání webové kamery naleznete v části „[Používání webové kamery](#)“.

Sít

Prostřednictvím sítě můžete vzájemně propojit svá zařízení a připojit je k internetu. Mezi tato zařízení patří počítače, tablety, telefony, tiskárny a další periferní zařízení. Sít lze vytvořit za pomoci kabelů (LAN) nebo bezdrátových zařízení (WLAN). Sít lze vytvořit za pomoci technologií Ethernet, Wi-Fi, WWAN, Bluetooth atd.

Místní síť (LAN)

Zařízení jsou připojena prostřednictvím ethernetových kabelů a síť pokrývá relativně malou oblast, obvykle v rámci domu nebo budovy.

Bezdrátová místní síť (WLAN)

Zařízení jsou připojena bezdrátově a síť pokrývá relativně malou oblast, obvykle v rámci domu nebo budovy. K sestavení bezdrátového připojení v síti WLAN obvykle slouží technologie Wi-Fi (standard 802.11x; písmeno x zastupuje různé internetové protokoly standardu 802.11).

Sít WWAN (Wireless Wide Area Network)

WWAN je též známá jako mobilní širokopásmové připojení. Tuto službu obvykle poskytují telefonní společnosti pro použití na mobilních zařízeních. Chcete-li k síti WWAN připojit mobilní zařízení nebo notebook, musí tuto technologii podporovat.

Sít WPAN (Wireless Personal Area Network)

Zařízení jsou obvykle připojena bezdrátově prostřednictvím technologií Bluetooth, RF, Near-Field Communication (NFC) atd. Tento typ sítě obvykle funguje pouze v bezprostřední blízkosti zařízení. Chcete-li počítač nebo tablet připojit k internetu, přečtěte si část „[Připojení k internetu](#)“.

Modem

Modemy slouží k připojení počítače nebo směrovače k internetu. Modemy mohou být analogové (pro vytáčené připojení) nebo digitální (kabelové připojení a připojení DSL). Kabelové modemy a modemy DSL vám obvykle dodá poskytovatel internetového připojení.

- Modem pro vytáčené připojení – Elektronické zařízení převádějící analogový telefonní signál na digitální signál, který lze zpracovat v počítači. Digitální počítačový signál převádí na analogový signál, který lze přenášet pomocí telefonní linky. Modemy pro vytáčené připojení mohou být interní nebo externí.
- Digitální modem – Slouží k odesílání a přijímání dat prostřednictvím digitální telefonní linky, jako je DSL (Digital Subscriber Line) nebo ISDN (Integrated Services Digital Network).

Směrovač

Směrovač je zařízení, které přeposílá data mezi počítačovými sítěmi.

Neznámější typy směrovačů jsou směrovače pro domácnosti a malé kanceláře, které umožňují sdílet internetové připojení mezi více zařízeními najednou.

Směrovače mohou být drátové a bezdrátové. Drátový směrovač vám umožňuje připojit počítač pomocí ethernetového kabelu (RJ45). Většina drátových směrovačů pro domácnosti disponuje čtyřmi porty, které slouží pro připojení až čtyř počítačů k internetu současně. Bezdrátový směrovač s technologií Wi-Fi vám umožní bezdrátově připojit telefony, tablety, počítače a další zařízení k síti. Bezdrátové směrovače umožňují současně připojit několik zařízení. Další informace naleznete v dokumentaci ke svému směrovači.

Síťová karta (NIC)

Řadiče síťového rozhraní (NIC), které označujeme také jako síťové adaptéry nebo adaptéry LAN (místní počítačové sítě), slouží pro připojení k síti pomocí ethernetového kabelu. Řadiče síťového rozhraní mohou být interní (jsou integrovány na základní desce) nebo externí (rozšiřovací karty). Většina nových počítačů disponuje integrovaným síťovým adaptérem.

Adaptér sítě WLAN (Wireless Local-Area Network)

Adaptéry sítě WLAN používají technologii Wi-Fi a umožňují vašim zařízením připojit se k bezdrátovému směrovači. Váš počítač může disponovat interním nebo externím adaptérem sítě WLAN (rozšiřovací karty nebo integrovaná součást na základní desce).

Adaptér sítě WWAN (Wireless Wide Area Network)

Řadiče sítě WWAN (Wireless Wide Area Network) poskytují bezdrátovou konektivitu prostřednictvím technologie vysílačů mobilních operátorů. Tato technologie je dostupná hlavně v telefonech, tabletech a notebookech korporátní třídy. Abyste získali připojení WWAN, může být nutné zakoupit si kartu SIM a sjednat smlouvu o poskytování služby.

Bluetooth



Technologie Bluetooth slouží k připojení dalších zařízení s technologií Bluetooth k počítači nebo tabletu na krátkou vzdálenost. Mezi zařízení vybavená technologií Bluetooth mohou patřit telefony, sluchátka, klávesnice, myši, tiskárny atd. Adaptéry Bluetooth mohou být interní (jako rozšiřující karty nebo jsou součástí základní desky) nebo externí.

Sofistikovanější směrovače, jako jsou podnikové směrovače, slouží k připojení velkých podniků nebo sítí poskytovatelů internetových služeb. Nejvýkonnější jsou páteřní směrovače, které přeposílají data vysokou rychlostí po optických kabelech páteřní sítě internetu.

NFC (Near-Field Communication)

Technologie NFC (Near-Field Communication) slouží k výměně dat mezi dvěma zařízeními jejich vzájemným dotykem nebo jejich přiblížením na velmi krátkou vzdálenost. Zařízení s technologií NFC lze využívat ke čtení značek NFC, placení, sdílení souborů s kompatibilními zařízeními atp.

U notebooků a tabletů značky Dell, které technologii NFC podporují, je tato technologie ve výchozím nastavení povolena při zapnutí bezdrátové komunikace.

-  **POZNÁMKA:** Pokyny k připojení zařízení vybaveného technologií NFC k počítači nebo tabletu naleznete v dokumentaci k zařízení.
-  **POZNÁMKA:** Sdílení souborů funguje pouze mezi zařízeními s operačním systémem Windows.

Používání počítače

Nabíjení baterie

Chcete-li nabít baterii ve svém počítači nebo tabletu, připojte k nim napájecí adaptér. Nabíjení baterie bude probíhat při používání počítače/tabletu, nebo pokud je zařízení vypnuto. Vnitřní obvody baterie chrání baterii před přílišným nabitím.

 **POZNÁMKA:** Pokud se baterie nachází v horkém prostředí a příliš se zahřívá, nemusí se po připojení napájecího adaptéru nabíjení spustit. Než budete v nabíjení pokračovat, nechte baterii vychladnout.

 **POZNÁMKA:** Pokyny, jak zlepšit životnost baterie v počítači naleznete v tématu „[Zlepšení výdrže baterie](#)“.

Používání klávesnice

Psát text a provádět další funkce lze buď stiskem kláves na fyzické klávesnici, nebo klepnutím na písmena na klávesnici na obrazovce.

Klávesové zkratky

Pokud jsou některé klávesy na klávesnici notebooku a některých externích klávesnicích stisknuty v kombinaci se speciálními klávesami, jako je například klávesa Fn, mohou sloužit ke dvěma či více účelům. Na některých počítačích můžete výchozí chování klávesy zvolit prostřednictvím programu pro nastavení systému BIOS nebo klávesových zkratk.

Kombinace kláves Ctrl,
Shift a Esc

Slouží k otevření **Správce úloh**.

Kombinace kláves Fn a F8

Přepíná mezi zobrazovacími zařízeními – pouze hlavní obrazovka, duplikátní zobrazení, roztažení na obě obrazovky a pouze sekundární obrazovka.

Obrazovku na požadovanou možnost přepnete výběrem příslušné ikony.

Kombinace kláves Fn
a šipka nahoru

Zvyšuje jas pouze na integrované obrazovce (ne na externí obrazovce).

Kombinace kláves Fn
a šipka dolů

Snižuje jas pouze na integrované obrazovce (ne na externí obrazovce).

Kombinace kláves Windows a L	Slouží k uzamčení systému.
Kombinace kláves Fn a Esc	Aktivuje režim řízení spotřeby. Tuto klávesovou zkratku můžete přeprogramovat, aby aktivovala jiný režim řízení spotřeby. Lze to provést na kartě Upřesnit v okně Vlastnosti možnosti napájení .
F2	Umožňuje přejmenovat vybranou položku.
F3	Vyhledá soubor nebo složku.
F4	Zobrazí v Průzkumníkovi Windows rozevírací nabídku panelu Adresa.
F5	Aktualizuje aktivní okno.
F6	Prochází prvky obrazovky v okně nebo na ploše.
F10	Aktivuje v aktivním programu řádek nabídek.
Kombinace kláves Ctrl a C	Kopíruje vybranou položku.
Kombinace kláves Ctrl a X	Vyjme vybranou položku.
Kombinace kláves Ctrl a V	Vloží vybranou položku.
Kombinace kláves Ctrl a Z	Vrátí akci zpět.
Kombinace kláves Ctrl a A	Vybere všechny položky v dokumentu nebo v okně.
Kombinace kláves Ctrl a F4	Uzavře aktivní okno (v programech, které umožňují mít zároveň otevřeno několik dokumentů).
Kombinace kláves Ctrl, Alt a Tab	Umožňuje pomocí šipek přepínat mezi otevřenými položkami.
Kombinace kláves Alt a Tab	Přepíná mezi otevřenými aplikacemi.
Kombinace kláves Alt a Esc	Prochází položky v pořadí, ve kterém byly otevřeny.
Odstranit	Odstraní vybranou položku a přesune ji do Koše.

Kombinace kláves Shift a Delete	Odstraní vybranou položku, aniž by byla přesunuta do Koše. UPOZORNĚNÍ: Soubory odstraněné prostřednictvím této metody nelze obnovit ze složky Koš.
Kombinace kláves Ctrl a šipka vpravo	Přesune kurzor na začátek dalšího slova.
Kombinace kláves Ctrl a šipka vlevo	Přesune kurzor na začátek předchozího slova.
Kombinace kláves Ctrl a šipka dolů	Přesune kurzor na začátek dalšího odstavce.
Kombinace kláves Ctrl a šipka nahoru	Přesune kurzor na začátek předchozího odstavce.
Kombinace kláves Ctrl, Shift a libovolné šipky	Výběr bloku textu.
Kombinace klávesy Shift a libovolné šipky	Výběr více než jedné položky v okně nebo na ploše nebo výběr textu v dokumentu.
Kombinace kláves Windows a M	Minimalizuje všechna otevřená okna.
Kombinace kláves Windows, Shift a M	Obnoví všechna minimalizovaná okna. Tato kombinace kláves plní funkci přepínače obnovení minimalizovaných oken po použití kombinace kláves Windows a M.
Kombinace kláves Windows a E	Spustí Průzkumníka Windows.
Kombinace kláves Windows a R	Otevře dialogové okno Spustit .
Kombinace kláves Windows a F	Otevře dialogové okno Výsledky hledání .
Kombinace kláves Windows, Ctrl a F	Otevře dialogové okno Výsledky hledání počítačů (pokud je počítač připojen k síti).
Kombinace kláves Windows a Pause	Otevře dialogové okno Vlastnosti systému .

Klávesové zkratky – Windows 8.1 / Windows RT

V této tabulce naleznete některé klávesové zkratky, které lze využívat v systému Windows 8.1 a Windows RT. Tyto klávesové zkratky doplňují klávesové zkratky, které již byly k dispozici v předchozích verzích systému Windows.

Klávesa Windows a začnete psát	Prohledá počítač.
Kombinace kláves Ctrl a +	Přiblíží velké množství položek na obrazovce, jako jsou např. aplikace připnuté na Úvodní obrazovce.
Kombinace kláves Ctrl a -	Oddálí velké množství položek na obrazovce, jako jsou např. aplikace připnuté na Úvodní obrazovce.
Kombinace kláves Windows a C	Otevře postranní panel s ovládacími tlačítky.
Kombinace kláves Windows a F	Otevře ovládací tlačítko Hledání k vyhledávání souborů na počítači.
Kombinace kláves Windows a H	Otevře ovládací tlačítko Hledání.
Kombinace kláves Windows a I	Otevře ovládací tlačítko Nastavení.
Kombinace kláves Windows a J	Umožňuje přepínat mezi hlavní a přichycenou aplikací
Kombinace kláves Windows a K	Otevře ovládací tlačítko Zařízení.
Kombinace kláves Windows a O	Uzamkne orientaci obrazovky (orientace na výšku či na šířku).
Kombinace kláves Windows a Q	Otevře ovládací tlačítko Hledání k vyhledávání aplikací na počítači.
Kombinace kláves Windows a W	Otevře ovládací tlačítko Hledání k vyhledávání ovládacích prvků nastavení vašeho počítače.
Kombinace kláves Windows a Z	Zobrazí možnosti dostupné v aplikaci.
Klávesa Windows a mezera	Přepíná vstupní jazyk a rozložení klávesnice.
Kombinace kláves Windows, Ctrl a mezník	Přepne na dříve vybraný vstupní jazyk a rozložení klávesnice.

Kombinace kláves Windows a Tab	Přepíná mezi otevřenými aplikacemi ve svislém zobrazení po levé stránce obrazovky.
Kombinace kláves Windows, Ctrl a Tab	Zobrazí postranní panel otevřených aplikací. Tento panel se bude zobrazovat, dokud klávesy neuvolníte. Poté se můžete otevřenými aplikacemi přepínat pomocí kláves se šipkami nahoru a dolů.
Klávesa Windows, Shift a .	Přichytí aplikaci doleva.
Klávesa Windows a .	Přepínání mezi otevřenými aplikacemi.

 **POZNÁMKA:** Seznam speciálních klávesových zkratk, které jsou k dispozici na vašem počítači, naleznete ve *stručné úvodní příručce*, která byla dodána společně s vaším počítačem, nebo na adrese www.dell.com/support.

Přizpůsobení klávesnice

Lze přizpůsobit následující vlastnosti klávesnice:

- Čas, než se začnou znaky po stisknutí a podržení klávesy opakovat,
- Rychlost, s jakou dochází k opakování znaků,
- Rychlost blikání kurzoru,
- Kombinace kláves pro vstupní jazyky.

Chcete-li klávesnici přizpůsobit:

System Windows 10/8.1

1. Zadejte do pole pro hledání text **Ovládací panely**.

 **POZNÁMKA:** Chcete-li v systému Windows 10 zobrazit pole hledání, klikněte nebo klepněte na ikonu hledání. V systému Windows 8.1 zobrazíte pole hledání pomocí ovládacího tlačítka Hledání.

2. Klikněte na možnost **Ovládací panely**.
3. Pokud je okno Ovládací panely přepnuto do zobrazení Kategorie, klikněte nebo klepněte na rozevírací nabídku **Zobrazit podle:** a vyberte možnost **Malé ikony** nebo **Velké ikony**.
4. Klikněte nebo klepněte na možnost **Klávesnice**.
5. Změňte příslušná nastavení klávesnice a kliknutím nebo klepnutím na tlačítko **OK** nastavení uložte a zavřete okno.

Windows 7

1. Klikněte na tlačítko **Start**  → **Ovládací panely**.
2. Pokud je okno **Ovládací panely** zobrazeno v zobrazení **Kategorie**, klikněte na rozevírací nabídku **Zobrazit podle**: a vyberte možnost **Malé ikony** nebo **Velké ikony**.
3. Klikněte na možnost **Klávesnice**.
4. Změňte příslušná nastavení klávesnice a kliknutím na **OK** uložte nastavení a zavřete okno.

Použití numerické klávesnice na notebooku

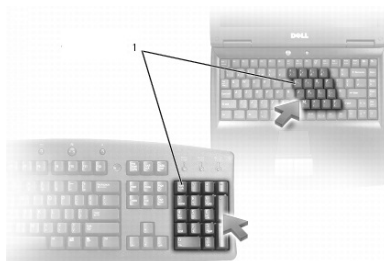

1 Numerická klávesnice

Notebook může mít numerickou klávesnici integrovanou do alfanumerické klávesnice. Numerická klávesnice odpovídá rozšířené klávesnici.

- Chcete-li zadat číslici nebo symbol, stiskněte a podržte Fn a stiskněte požadovanou klávesu.
- Chcete-li zapnout numerickou klávesnici, stiskněte klávesu Num Lock. Indikátor  označuje, že je numerická klávesnice aktivní.
- Numerickou klávesnici zakážete opakovaným stisknutím klávesy Num lock.

 **POZNÁMKA:** Některé notebooky mohou být vybaveny vyhrazenou numerickou klávesnicí.

Používání dotykové podložky

Dotyková podložka slouží k pohybování kurzorem či k vybírání objektů na obrazovce.

- Kurzorem lze pohybovat lehkým pohybem prstu po dotykové podložce.
- Kliknutí levým tlačítkem myši či výběr objektu nahradíte stisknutím levého tlačítka dotykové podložky nebo klepnutím na dotykovou podložku.

- Kliknutí pravým tlačítkem myši na objekt nahradíte stisknutím pravého tlačítka dotykové podložky.
- Dvojitě kliknutí myši na objekt nahradíte dvojitým stiskem levého tlačítka dotykové podložky nebo poklepáním na dotykovou podložku.
- Chcete-li objekt vybrat a přesunout (přetáhnout), umístěte na něj kurzor a dvakrát rychle klepněte na dotykovou podložku. Po druhém klepnutí neodstraňujte prst z dotykové podložky, ale posouváním prstu po povrchu dotykové podložky vybraný objekt přesuňte.

Gesta dotykové podložky

 **POZNÁMKA:** Některá gesta nemusí být podporována dotykovou podložkou na vašem počítači.

 **POZNÁMKA:** Nastavení gest na dotykové podložce lze změnit dvojitým kliknutím na ikonu dotykové podložky v oznamovací oblasti.

Váš počítač může podporovat gesta pro **posouvání, zvětšování, otáčení, listování a rychlé spuštění**.

Posouvání

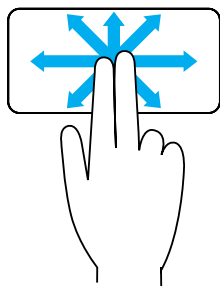

Zaměření – Slouží ke změně zaměření na vybraný objekt v případě, že objekt není viditelný celý.

Po vybraném objektu se přemístíte, pohnete-li dvěma prsty v požadovaném směru.

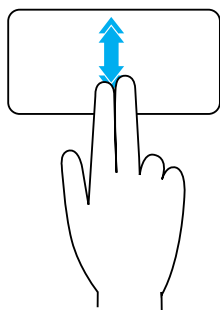

Automatické posouvání ve svislém směru –

Umožňuje vám posouvat se v aktivním okně směrem nahoru nebo dolů.

Automatické posouvání ve svislém směru aktivujete rychlým pohybováním dvěma prsty nahoru nebo dolů.

Klepnutím na dotykovou podložku automatický posun ukončíte.

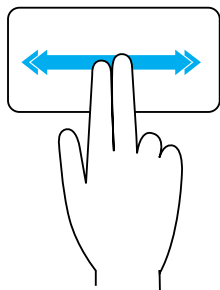

Automatické posouvání ve vodorovném směru – Umožňuje vám posunovat se v aktivním okně doleva nebo doprava.

Automatické posouvání ve vodorovném směru aktivujete rychlým pohybováním dvěma prsty doleva či doprava.

Klepnutím na dotykovou podložku automatický posun ukončíte.

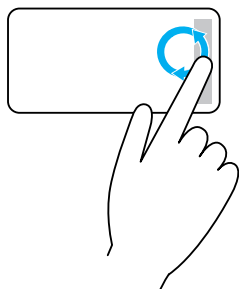

Krouživé posouvání nahoru/dolů – Umožňuje provadět posouvání nahoru/dolů.

Chcete-li přejít nahoru, pohybujte prstem v oblasti svislého posouvání na pravém okraji dotykové podložky po směru hodinových ručiček.

Chcete-li přejít dolů, pohybujte prstem proti směru hodinových ručiček.

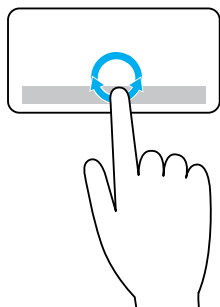

Krouživé posouvání doleva/doprava – Umožňuje vám přejít vlevo/vpravo.

Chcete-li přejít vpravo, pohybujte prstem v oblasti vodorovného posouvání na spodním okraji dotykové podložky po směru hodinových ručiček. Chcete-li se posunovat doleva, pohybujte prstem proti směru hodinových ručiček.

Zvětšování

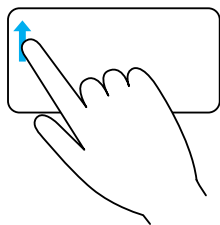

Zvětšování jedním prstem – Umožňuje vám provadět zvětšení nebo zmenšení pohybem jednoho prstu v oblasti zvětšování (na levém okraji dotykové podložky).

Chcete-li provést přiblížení, pohybujte v oblasti zvětšování prstem směrem nahoru.

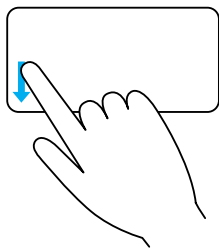

Chcete-li provést oddálení, pohybujte v oblasti zvětšování prstem směrem dolů.

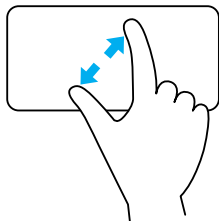

Zvětšování dvěma prsty – Umožňuje vám provádět přibližování či oddalování dvěma prsty.

Chcete-li zvětšit obsah, položte na dotykovou podložku dva prsty a roztáhněte je od sebe.

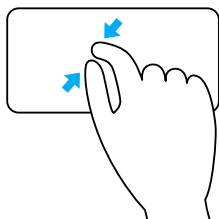

Chcete-li zmenšit obsah, položte na dotykovou podložku dva prsty a stáhněte je k sobě.

Otáčení

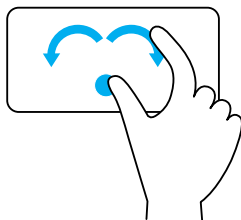

Točení – Umožňuje vám dvěma prsty otočit aktivní obsah vždy o 90 stupňů.

Palec nechejte na místě a obloukem pohybujte ukazováčkem doprava nebo doleva. Vybraná položka se bude otáčet o 90 stupňů po směru nebo proti směru hodinových ručiček.

Listování

Umožní vám listovat obsahem kupředu či zpět.

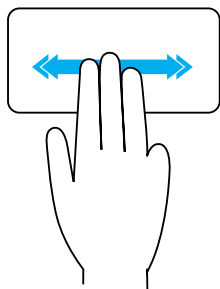

Rychlým pohybováním třemi prsty doleva či doprava lze listovat obsahem dopředu nebo dozadu.

Rychlé spuštění

Umožní vám otevírat oblíbené aplikace.

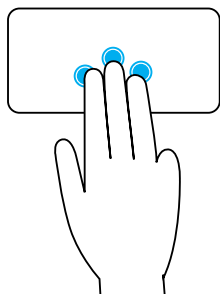

Klepnutím třemi prsty na dotykovou podložku spustíte přednastavenou aplikaci.

POZNÁMKA: K výběru aplikace, která má být spuštěna, použijte nástroj ke konfiguraci dotykové podložky.

Používání dotykové obrazovky

 **POZNÁMKA:** Nepoužívejte dotykovou podložku v prašných, horkých nebo vlhkých prostředích.

 **POZNÁMKA:** Prudké změny teplot mohou zapříčinit kondenzaci na vnitřním povrchu obrazovky. Tento efekt nemá vliv na běžné používání a zmizí, pokud ponecháte počítač zapnutý po dobu alespoň 48 hodin.

Pokud váš počítač nebo tablet disponuje dotykovou obrazovkou, můžete místo práce s klávesnicí a myší ovládat obsah pomocí dotyků prstu na obrazovce.

Mezi základní úlohy, které můžete pomocí dotykové obrazovky provádět, patří otvírání souborů, složek a aplikací, zvětšování, zmenšování, posouvání, otáčení obrázků atd.

Můžete provádět úlohy, které byste obvykle zajišťovali s pomocí myši, jako je např. otvírání souborů, složek a aplikací, posouvání prostřednictvím posuvníku, ukončování a minimalizace oken pomocí tlačítek na okně atd.

Prostřednictvím dotykové obrazovky lze také ovládat klávesnici na obrazovce.

Gesta pro dotykovou obrazovku

Gesta na dotykové obrazovce rozšiřují možnosti ovládní. Posouváním prstu po obrazovce můžete provádět úlohy, jako je zvětšování, posouvání, otáčení atd.

POZNÁMKA: Některé z těchto pohybů lze používat pouze v rámci konkrétních aplikací. Některé aplikace na ně nemusí reagovat.

Zvětšování

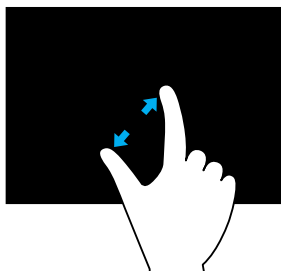

Chcete-li zvětšit obsah, položte na dotykovou obrazovku dva prsty a roztáhněte je od sebe.

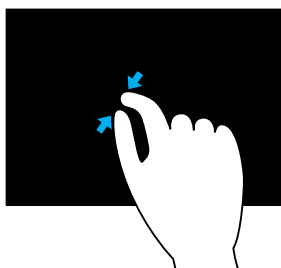

Chcete-li zmenšit obsah, položte na dotykovou obrazovku dva prsty a stáhněte je k sobě.

Funkce Dwell

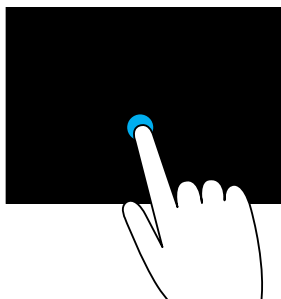

Kontextovou nabídku otevřete klepnutím na položku na obrazovce a jejím podržením.

Listování

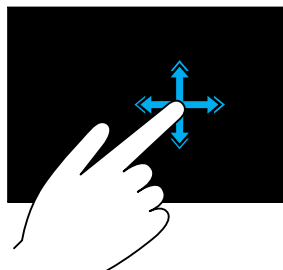

Rychle pohybujte prstem požadovaným směrem, což vám umožní listovat obsahem v aktivním okně jako v knize.

Přejetí funguje i při svislém procházení obsahu, jako jsou například fotografie nebo skladby v seznamu stop.

Otáčení



Otočení po směru hodinových ručiček – Palec nechte na místě a obloukem pohybujte druhým prstem doprava.

Otočení proti směru hodinových ručiček – Palec nechte na místě a obloukem pohybujte druhým prstem doleva.

Aktivní obsah lze otáčet též tak, že budete oběma prsty pohybovat do kruhu.

Posunování

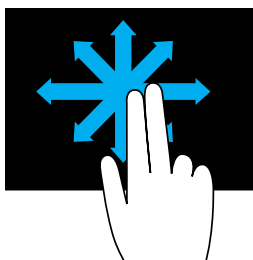

Zaměření – Slouží ke změně zaměření na vybraný objekt v případě, že objekt není viditelný celý.

Po objektu se přemístíte, pohnete-li dvěma prsty v požadovaném směru.

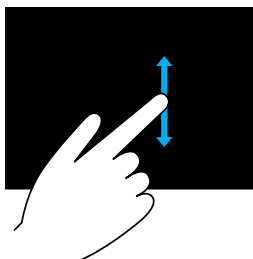

Svislý posuv – Umožňuje vám přejít v aktivním okně nahoru nebo dolů.

Posunování svise spustíte pohybováním prstu nahoru nebo dolů.

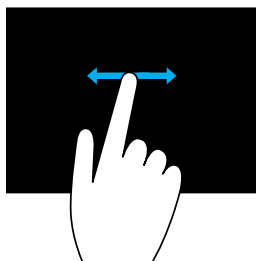

Vodorovný posuv – Umožňuje vám přejít v aktivním okně vlevo nebo vpravo.

Posunování vodorovně spustíte pohybováním prstu doprava nebo doleva.



Používání technologie Bluetooth

Slouží k připojení (spárování) zařízení s technologií Bluetooth, jako jsou například myši, klávesnice, náhlavní sady, telefony, televizory atp. Podrobný postup spárování zařízení s počítačem naleznete v dokumentaci k zařízení.

 **POZNÁMKA:** Ověřte, zda jsou ve vašem počítači nainstalovány ovladače pro funkci Bluetooth.

Spárování zařízení s technologií Bluetooth s počítačem nebo tabletem

Windows 10

1. Zapněte v počítači nebo tabletu i v příslušném zařízení funkci Bluetooth. Zapněte v notebooku Dell bezdrátové připojení, abyste mohli povolit připojení Bluetooth. Chcete-li získat postup zapnutí funkce Bluetooth ve vašem zařízení, přečtěte si dokumentaci dodanou se zařízením.
2. Otevřete **Centrum akcí** posunutím prstu směrem od pravého kraje obrazovky.
3. Stiskněte a podržte možnost **Bluetooth** a poté klepněte na možnost **Přejít k nastavením**.
4. Klepněte na seznamu zařízení na zařízení, se kterým chcete provést spárování.
 **POZNÁMKA:** Pokud se zde vaše zařízení nezobrazuje, ověřte, zda je zjistitelné.
5. Dokončete připojení podle pokynů na obrazovce.
 **POZNÁMKA:** Na vašem počítači nebo tabletu a zařízení se může zobrazit přístupový kód. Jakmile je připojení zařízení dokončeno, zobrazí se potvrzující zpráva.

Windows 8.1

1. Aktivujte technologii Bluetooth na počítači či tabletu a na připojovaném zařízení. Zapněte v notebooku Dell bezdrátové připojení, abyste mohli povolit připojení Bluetooth. Chcete-li získat postup zapnutí funkce Bluetooth ve vašem zařízení, přečtěte si dokumentaci dodanou se zařízením.

2. Klikněte na panelu oznámení pravým tlačítkem myši na ikonu Bluetooth a poté klikněte nebo klepněte na možnost **Přidat zařízení**.

 **POZNÁMKA:** Nemůžete-li ikonu Bluetooth najít, klikněte nebo klepněte na šipku vedle oznamovací oblasti.

3. Vyberte požadované zařízení v okně **Přidat zařízení** a poté klikněte nebo klepněte na tlačítko **Další**.

 **POZNÁMKA:** Pokud se zde vaše zařízení nezobrazuje, ověřte, zda je zjistitelné.

4. Dokončete připojení podle pokynů na obrazovce.

 **POZNÁMKA:** Na vašem počítači nebo tabletu a zařízení se může zobrazit přístupový kód.

Jakmile bude připojení zařízení dokončeno, zobrazí se potvrzující zpráva.

Windows 7

1. Aktivujte technologii Bluetooth na počítači či tabletu a na připojovaném zařízení. Zapněte v notebooku Dell bezdrátové připojení, abyste mohli povolit připojení Bluetooth. Chcete-li získat postup zapnutí funkce Bluetooth ve vašem zařízení, přečtěte si dokumentaci dodanou se zařízením.
2. Klikněte na tlačítko **Start**  → **Ovládací panely**.
3. Zadejte do pole hledání v okně Ovládací panely text **Bluetooth** a poté klikněte na možnost **Změnit nastavení Bluetooth**.
4. Pokud chcete, aby byl počítač zjistitelný zařízeními s technologií Bluetooth, zaškrtněte políčko **Povolit zařízením Bluetooth vyhledání tohoto počítače**.

Používání webové kamery

Pokud počítač nebo monitor obsahuje integrovanou webovou kameru, ovladače jsou nainstalovány a konfigurovány z výroby. Webová kamera se automaticky aktivuje při zapnutí videohovoru nebo aplikace pro záznam videa. K zachycování obrázků a videoklipů prostřednictvím webové kamery můžete též použít aplikaci Dell Webcam Central (pouze pro Windows 7).

Pořizování obrázků

1. Otevřete aplikaci Dell Webcam Central.
2. Klikněte na kartu **Snímání fotografií**.
3. Kliknutím nebo klepnutím na ikonu kamery  pořídíte statický obrázek.

 **POZNÁMKA:** Chcete-li konfigurovat možnosti, jako je velikost obrázku, samospoušť, vysokorychlostní fotografie, formát obrázku atd., klikněte nebo klepněte na rozevírací šipku vedle ikony kamery.

Záznam videa

1. Otevřete aplikaci Dell Webcam Central.
2. Klikněte nebo klepněte na kartu **Záznam videí**.
3. Chcete-li zahájit záznam videa, klikněte nebo klepněte na ikonu nahrávání .
4. Po dokončení záznamu videa klikněte nebo klepněte znovu na ikonu nahrávání. Záznam bude zastaven.

 **POZNÁMKA:** Chcete-li konfigurovat možnosti, jako je velikost videa, samospoušť, časosběrné nahrávání, kvalita videa atd., klikněte nebo klepněte na rozevírací šipku vedle ikony nahrávání.

Výběr kamery a mikrofonu

Je-li váš počítač vybaven více webovými kamerami nebo mikrofony (integroványými nebo externími), můžete si s pomocí aplikace Dell Webcam Central zvolit, kterou webovou kameru a mikrofon chcete používat.

1. Otevřete aplikaci Dell Webcam Central.
2. Klikněte nebo klepněte na rozevírací šipku vedle ikony kamery v levém dolním rohu okna.
3. Klikněte nebo klepněte na požadovanou kameru.
4. Klikněte nebo klepněte na kartu **Záznam videí**.
5. Klikněte nebo klepněte na rozevírací šipku vedle ikony mikrofonu  pod oblastí náhledu.
6. Klikněte nebo klepněte na požadovaný mikrofon.

Porty a konektory

Zvuk

Zvukové konektory vám umožňují připojovat reproduktory, sluchátka, mikrofony, zvukové systémy, zesilovače nebo zvukový výstup televize.

POZNÁMKA: Váš počítač nemusí disponovat všemi konektory zvuku. Podrobnosti o konektorech, které se nacházejí na vašem počítači či tabletu, naleznete ve *stručné úvodní příručce*, která byla součástí dodávky počítače či tabletu. Tyto údaje naleznete také na stránce *Specifikace* na adrese www.dell.com/support.

Typy zvukových portů



Port pro sluchátka – Slouží k připojení sluchátek, napájených reproduktorů nebo zvukového systému.



Port pro mikrofon – Slouží k připojení externího mikrofonu pro vstup hlasu nebo zvuku.



Port Line-in – Slouží k připojení nahrávacího/přehrávacího zařízení, jako je kazetový magnetofon, přehrávač CD nebo videorekordér.



Port Line-out – Slouží k připojení sluchátek nebo reproduktorů, které jsou vybaveny integrovaným zesilovačem.



Port pro výstup zadního prostorového kanálu – Slouží k připojení vícekanálových reproduktorů.



Výstup středového/prostorového LFE kanálu – Slouží k připojení jednoho subwooferu.

POZNÁMKA: Zvukový kanál LFE (nízkofrekvenční efekty), který se používá k zapojení digitálního prostorového zvuku, přenáší pouze nízkofrekvenční zvukové signály (80 Hz a nižší). Kanál LFE budí subwoofer reprodukcující extrémně nízké basové tóny. Systémy, které nepoužívají subwoofery, mohou odklonit informaci signálu LFE do hlavních reproduktorů systému prostorového zvuku.



Port prostorového bočního zvukového kanálu – Slouží k připojení levého/právého reproduktoru.



Port RCA S/PDIF – Slouží k přenosu digitálního zvuku, aniž by bylo třeba provádět konverzi zvuku na analogový signál.



Optický port S/PDIF – Slouží k přenosu digitálního zvuku pomocí optických signálů, aniž by bylo třeba provádět konverzi zvuku na analogový signál.

USB

Rozhraní USB (Universal Serial Bus) slouží k připojení periferních zařízení k počítači nebo tabletu. Mezi tato periferní zařízení patří klávesnice, myši, externí disky, fotoaparáty, telefony atp.

Porty USB lze používat k přenosu dat mezi počítačem a zařízením a též k nabíjení podporovaných zařízení. Další informace naleznete v dokumentaci ke svému zařízení.

Některé počítače jsou též vybaveny porty USB s integrovanou funkcí PowerShare a umožňují vám nabíjet zařízení USB, i když je počítač vypnutý.

Port USB podporuje též technologii Plug and Play a výměnu za provozu.

Plug-and-Play – Umožňuje počítači automaticky rozpoznat a konfigurovat zařízení.

Vyměnitelné za provozu – Umožňuje vám odebrat nebo připojit zařízení USB, aniž by bylo třeba restartovat počítač.

Porty USB

Standardní port USB – Standardní port USB naleznete na většině notebooků a stolních počítačů. Většina zařízení USB se k počítači připojuje prostřednictvím tohoto portu.

Port mini-USB – Port mini-USB naleznete na malých elektronických zařízeních, jako jsou fotoaparáty, externí paměťová zařízení, tablety atd.

Port micro-USB – Port micro-USB je menší než port mini-USB a používá se v telefonech, tabletech, bezdrátových sluchátkách a dalších malých elektronických zařízeních.

Napájený port USB – Napájený port USB využívá komplexnější konektor než standardní porty USB. Jedná se v zásadě o dva konektory na jednom kabelu. Jeden je určen pro standardní konektor USB a druhý slouží k napájení. Lze tak připojovat i výkonnější zařízení, aniž by bylo nutno používat samostatný napájecí zdroj. Používá se v zařízeních určených pro obchody, jako jsou čtečky čárových kódů a pokladní tiskárny účtenek

Standardy USB

Standard USB 3.1 – Tento standard je označován také jako připojení USB SuperSpeed. Tento port podporuje periferní zařízení, jako jsou například paměťová zařízení, tiskárny atp. Poskytuje datové přenosy o rychlosti 5 Gb/s (1. generace standardu USB 3.1) a 10 Gb/s (2. generace standardu USB 3.1).

Standard USB 3.0 – Tento standard je označován také jako připojení USB SuperSpeed. Tento port podporuje rychlost až 4,8 Gb/s a je zpětně kompatibilní se staršími standardy USB.

Standard USB 2.0 – Tento standard je označován také jako připojení USB Hi-Speed. Takto získáte širší pásmo pro multimediální a paměťová využití. Standard USB 2.0 podporuje přenos dat rychlostí až 480 Mb/s.

USB 1.x – Starší verze standardu USB, který podporuje rychlost přenosu dat až 11 Mb/s.

USB PowerShare – Funkce USB PowerShare umožňuje nabíjet zařízení USB, i pokud je počítač vypnutý nebo v režimu spánku. Ikona  označuje, že port USB podporuje funkci PowerShare.

 **POZNÁMKA:** Když je počítač vypnutý nebo v režimu spánku, nemusí být některá zařízení USB napájena. Chcete-li v takovém případě zařízení dobíjet, zapněte počítač.

 **POZNÁMKA:** Pokud během nabíjení zařízení USB vypnete počítač, zařízení se může přestat nabíjet. Chcete-li v nabíjení pokračovat, zařízení odpojte a znovu připojte.

 **POZNÁMKA:** V případě notebooků funkce PowerShare ukončí nabíjení zařízení, pokud úroveň nabití baterie notebooku klesne na 10 %. Tento limit lze konfigurovat pomocí programu pro nastavení systému BIOS.

Port USB-C – V závislosti na zařízení může tento port podporovat standard USB 3.1, připojení monitoru rozhraním standardu USB-C a zařízení s rozhraním Thunderbolt 3. Další informace naleznete v dokumentaci dodané společně se zařízením.

Port Thunderbolt 3 (USB-C) – K tomuto portu lze připojit zařízení s rozhraním standardu 2. generace USB 3.1, 1. generace USB 3.1, DisplayPort a Thunderbolt. Umožňuje také připojení externích displejů pomocí hardwarových klíčů. Umožňuje rychlost přenosu dat až 40 Gb/s.

Port pro ladění – Port pro ladění uživateli umožňuje dočasně spouštět port standardu USB 3.0 v režimu USB 2.0 za účelem řešení potíží a také v případech, kdy je operační systém přeinstalován pomocí optického disku USB nebo USB flash disku.

eSATA

Rozhraní eSATA umožňuje připojit k počítači externí úložná zařízení, jako jsou pevné a optické disky. Poskytuje stejnou šířku pásma jako interní porty SATA.

Váš počítač může být vybaven samostatným portem eSATA nebo kombinovaným portem eSATA/USB.

VGA (Visual Graphics Array)

VGA (Visual Graphics Array) vám umožňuje připojovat monitory, projektory atd.

Za účelem připojení k portům HDMI či DVI můžete použít adaptéry VGA–HDMI nebo VGA–DVI.

DVI (Digital Visual Interface)

DVI (Digital Visual Interface) vám umožňuje připojovat počítač k obrazovkám, jako jsou ploché monitory, projektory atd.

Existují tři typy připojení DVI:

- **DVI-D (DVI-Digital)** – Standard DVI-D přenáší digitální obrazové signály mezi grafickou kartou a digitální obrazovkou. Tím je zajištěn rychlý a velmi kvalitní výstup videa.
- **DVI-A (DVI-Analog)** – Standard DVI-A přenáší analogové videosignály na analogové obrazovky, jako je např. monitor CRT či analogový monitor LCD.
- **DVI-I (DVI-Integrated)** – Konektor DVI-I je integrovaný konektor, který odesílá digitální nebo analogový signál. Díky tomu je rozhraní všestrannější, protože slouží k připojení analogových i digitálních zařízení.

Rozhraní DisplayPort

Rozhraní DisplayPort zajišťuje digitální připojení mezi počítačem a zobrazovacími zařízeními, jako jsou monitory, projektory atp. Podporovány jsou obrazové i zvukové signály. Rozhraní DisplayPort bylo navrženo specificky pro používání s počítačovými monitory.

Rozhraní Mini DisplayPort

Rozhraní Mini-DisplayPort je menší verze portu DisplayPort.

 **POZNÁMKA:** Rozhraní DisplayPort a Mini DisplayPort jsou vzájemně kompatibilní, ale velikost portů a konektorů se liší. V případě odlišností velikosti portů je nutné použít konvertor.

Výhody portu DisplayPort

- Podporuje vysoká rozlišení a vysoké obnovovací frekvence
- Podporuje 3D přenosy
- Podporuje více zobrazovacích zařízení najednou
- Podporuje standard ochrany HDCP (High-bandwidth Digital Content Protection)
- Podporuje adaptéry Plug and Play, které umožňují připojovat obrazovky prostřednictvím starších standardů připojení, jako jsou DVI, HDMI a VGA
- Kabely rozhraní DisplayPort mohou mít délku až 15 metrů (49,21 stop), aniž by bylo nutno použít zesilovač signálu

HDMI

Rozhraní HDMI (High Definition Multimedia Interface) zajišťuje digitální spojení mezi počítačem, zobrazovacími zařízeními a dalšími multimediálními zařízeními. Podporovány jsou obrazové i zvukové signály.

Porty HDMI jsou obvykle dostupné na počítačích, televizích, set top boxech, přehrávačích DVD a Blu-ray, herních konzolách atd.

Výhody HDMI

- Podporuje vysoká rozlišení a vysoké obnovovací frekvence
- Podporuje 3D přenosy
- Podporuje HDCP
- Je běžně k dispozici na většině počítačů a spotřebitelských multimediálních zařízeních
- Lze s jeho pomocí nastavit připojení pouze zvuku, pouze obrazu, či zvuku i obrazu
- Kompatibilní s obrazovkami s pevně daným počtem pixelů, jako jsou obrazovky LCD, plazmové obrazovky či projektory

Mini HDMI

Rozhraní Mini HDMI (Mini High Definition Multimedia Interface) zajišťuje digitální spojení mezi počítačem a přenosnými zařízeními, jako jsou chytré telefony, notebooky atd.

Micro HDMI

Rozhraní Micro HDMI (Micro High Definition Multimedia Interface) zajišťuje digitální spojení mezi počítačem a přenosnými zařízeními, jako jsou chytré telefony, notebooky atd. Tento konektor se podobá konektoru micro-USB, kterým je vybavena většina chytrých telefonů.

S/PDIF

S/PDIF je standardní konektor pro přenos zvuku v digitálním formátu.

Rozhraní S/PDIF slouží k připojení zvukových zařízení, jako jsou zvukové karty, reproduktory, domácí kino, televize atd. Podporuje 5.1kanálový zvuk.

K dispozici jsou dva typy připojení prostřednictvím S/PDIF:

- Optické – používá optické vlákno a konektory TOSLINK
- Koaxiální – používá koaxiální kabely a konektor RCA

Software a aplikace

Produkty Absolute

Produkty Absolute zajišťují trvalá řešení koncového zabezpečení a posouzení datových rizik pro počítače, tablety a chytré telefony.

Technologie Persistence vám umožňuje konzistentně posuzovat rizika, zabezpečit životní cyklus jednotlivých zařízení a včas reagovat na události zabezpečení.

 **POZNÁMKA:** Technologie Persistence nemusí být podporována na všech počítačích.

Získání pomoci k produktům Absolute

Společnost Dell poskytuje nápovědu k technologii Persistence prostřednictvím společnosti Absolute Software. Pokud potřebujete pomoci s instalací, konfigurací, používáním nebo řešením problémů, můžete se obrátit přímo na společnost Absolute Software.

Chcete-li kontaktovat společnost Absolute Software, přejděte na webovou stránku společnosti Absolute Software na adrese **www.absolute.com** nebo odešlete e-mail na adresu **techsupport@absolute.com**.

Má stahování Dell

Má stahování Dell je úložiště softwaru umožňující stahovat a instalovat software předinstalovaný na vašem počítači, pro který jste neobdrželi média.

 **POZNÁMKA:** Služba Má stahování Dell nemusí být k dispozici ve všech oblastech.

 **POZNÁMKA:** Chcete-li mít přístup ke službě Má stahování Dell, zaregistrujte se.

Úložiště Má stahování Dell vám umožňuje:

- Zobrazovat software, který byl původně dodaný s počítačem.
- Stahovat a instalovat software, na který máte nárok.
- Měnit heslo k účtu Má stahování Dell.

Chcete-li se zaregistrovat na stránkách Má stahování Dell a používat úložiště:

1. Navštivte adresu **smartsource.dell.com/Web/Welcome.aspx**.
2. Zaregistrujte svůj počítač dle pokynů na obrazovce.
3. Přeinstalujte software nebo vytvořte záložní médium pro použití v budoucnu.

Dell SupportAssist

Aplikace SupportAssist poskytuje aktualizace systému, rozpoznává problémy a odesílá vám výstrahy pro zařízení, se kterými lze snadno řešit problémy a předcházet jim. Tato aplikace poskytuje podporu k funkcím, které pomáhají řešit problémy a předcházet jim. Mezi tyto funkce patří například:

- **Výstrahy a aktualizace**
- **Přízpusobená podpora**
- **Preventivní řešení problémů za účelem zamezení selhání**

Stažení aplikace Dell SupportAssist

Aplikace SupportAssist je předinstalována na každém novém počítači nebo tabletu Dell. Chcete-li aplikaci SupportAssist přeinstalovat, **stáhněte** si ji a spusťte instalační program.

Přístup k aplikaci SupportAssist

Windows 10 – Na Úvodní obrazovce klikněte nebo klepněte na ikonu Dell Help & Support.

Windows 8.1 – Na Úvodní obrazovce klikněte nebo klepněte na ikonu My Dell.

Windows 7 – Klikněte na tlačítko **Start**  → **Všechny programy** → **Dell** → **My Dell** → **My Dell**.

PC Checkup

 **POZNÁMKA:** Nástroj PC checkup je k dispozici pouze u vybraných modelů.

Nástroj PC Checkup slouží ke kontrole používání pevného disku, k diagnostice hardwaru a ke sledování změn provedených v počítači.

- **Nástroj Drive Space Manager** – Umožňuje spravovat pevný disk prostřednictvím vizuálního znázornění množství místa, které zabírají jednotlivé typy souborů.
- **Historie výkonu a konfigurace** – Monitoruje systémové události a změny. Tento nástroj slouží k zobrazení všech kontrol hardwaru, systémových změn, rozhodujících událostí a bodů obnovení v den, kdy k nim došlo.
 - **Podrobné informace o systému** – Slouží k zobrazení podrobných informací o konfiguracích hardwaru a operačního systému, umožňuje přístup ke kopiím smluv o poskytování služeb, informacím o záruce a možnostem obnovení záruky.
 - **Získat nápovědu** – Slouží k získání přístupu k možnostem technické podpory od společnosti Dell, zákaznické podpoře, prohlídkám a školením, online nástrojům, servisní příručce, informacím o záruce, často kladeným dotazům atd.
 - **Zálohování a obnovení** – Přístup k nástrojům obnovení systému, které umožňují následující činnosti:
 - Vytvořit na počítači soubor Dell Factory Image Restore, který bude v budoucnu sloužit k obnově počítače.
 - Vytvořit médium pro zálohování a obnovení.
 - **Nabídky na zlepšení výkonu systému** – Získejte softwarová a hardwarová řešení, která pomohou zlepšit výkon systému.

Solution Station

Solution Station je obchod s nadstandardními službami podpory, které zajišťují konfiguraci a údržbu počítače, nastavení a podporu sítě, instalaci domácí zábavy atd.

V závislosti na vašich potřebách můžete vybrat jednu z následujících kategorií podpory: **Telefonická podpora, podpora na pracovišti (místní podpora) nebo online služby.**

Mezi nabízené služby patří bezplatná kontrola stavu počítače, která slouží k optimalizaci a zrychlení počítače, odstraňování problémů a častých chyb, odstraňování virů a spywaru, nastavení bezdrátové sítě a další. Najdete zde také články a často kladené dotazy ohledně nejčastějších problémů a pokyny k dokončení častých úkolů.

Kategorie podpory nabízí flexibilní ceny a různé úrovně zapojení zákazníka do řešení problémů.

Nabídky obchodu Solution Station

Typ	Nabídky
Záruka a dlouhodobá péče	Prodloužení záruky nebo servisní služby, kontakt Služba podpory Dell Tech Concierge
Instalace a nastavení	Nastavení počítače Nastavení bezdrátové sítě Instalace softwaru Instalace operačního systému Windows Upgrady interního hardwaru Instalace televize a domácího kina Instalace antivirového programu Nastavení internetu a e-mailu Nastavení příslušenství počítače Nastavení rodičovské kontroly internetu Přenos souborů a zálohování dat
Řešení potíží a oprava	Zrychlení počítače Odstranění virů a spywaru Obnovení dat Chyby počítače a řešení potíží Chyby sítě a řešení potíží

Quickset

Nástroj QuickSet zahrnuje sadu softwarových aplikací, které zajišťují přenosným počítačům Dell vylepšené funkce. Tento nástroj poskytuje snadný přístup k několika funkcím, které za normálních okolností vyžadují několik kroků. Možnosti poskytované nástrojem Dell Quickset umožňují například:

- Konfigurovat klávesovou zkratku pro bezdrátovou komunikaci
- Zakázat nebo povolit nabíjení baterie
- Změnit chování klávesy Fn

 **POZNÁMKA:** Sada Quickset nemusí být podporována na všech počítačích.

Instalace sady Quickset

Nástroj Quickset je v nových počítačích Dell předinstalován. Pokud potřebujete nástroj Quickset přeinstalovat, stáhněte si ho z webové stránky Dell na adrese www.dell.com/support.

 **POZNÁMKA:** Pokud svůj počítač obnovíte prostřednictvím nástroje PC Restore nebo podobné aplikace, bude obnoven též nástroj Quickset.

Aplikace NVIDIA 3D

Pomocí aplikace NVIDIA 3DTV Play instalované na vašem počítači můžete hrát 3D hry, sledovat 3D videa z disků Blu-ray a prohlížet si 3D fotografie. Podporovány jsou stejné hry, jako v případě technologie NVIDIA 3D Vision. Seznam podporovaných 3D her naleznete na adrese www.nvidia.com.

 **POZNÁMKA:** Další podrobnosti o této aplikaci naleznete v materiálech podpory společnosti NVIDIA.

 **POZNÁMKA:** Aplikace NVIDIA 3D není k dispozici na všech počítačích.

Hraní 3D her

1. Spustíte hru v režimu zobrazení na celé obrazovce.
2. Zobrazí-li se zpráva, že stávající režim není kompatibilní se standardem HDMI 1.4, nastavte rozlišení hry na 1280 x 720 (720p) v 3D režimu s vysokým rozlišením.

Klávesové zkratky

Několik klávesových zkratk pro 3D hry:

Klávesy	Popis	Funkce
<Ctrl><t>	Zobrazí/skryje stereoskopické 3D efekty	Zapíná/vypíná 3DTV Play. POZNÁMKA: Herní výkon může v režimu HD 3D klesnout, i když je aplikace 3DTV Play zakázána. Chcete-li výkon maximalizovat, vyberte režim HD nebo SD, když je aplikace 3DTV Play zakázána.
<Ctrl><F4>	Zvyšuje hloubku 3D	Zvyšuje hloubku 3D v právě spuštěné hře.
<Ctrl><F3>	Snižuje hloubku 3D	Snižuje hloubku 3D v právě spuštěné hře.

<Ctrl><F11>		Zachytí 3D snímek obrazovky aktuální hry a soubor uloží do složky Dokumenty . Chcete-li soubor zobrazit, použijte aplikaci NVIDIA 3D Photo Viewer.
<Ctrl><Alt><Insert>	Zobrazí/skryje zprávu o kompatibilitě zobrazovanou ve hře	Zobrazí doporučená nastavení NVIDIA pro právě spuštěnou hru.
<Ctrl><F6>	Zvyšuje konvergenci	Posouvá objekty směrem k vám. Maximální konvergence umístí všechny objekty před scénu ve vašem prostoru. Také slouží k laserovému zaměřování.
<Ctrl><F5>	Snižuje konvergenci	Přesouvá objekty směrem od vás. Minimální konvergence umístí všechny objekty za scénu ve vašem prostoru. Také slouží k laserovému zaměřování.

 **POZNÁMKA:** Další informace naleznete v souboru nápovědy k aplikaci NVIDIA

DellConnect

Nástroj DellConnect je online nástroj, který umožňuje zástupci společnosti Dell připojit se k vašemu počítači (pod vaším dohledem), vzdáleně diagnostikovat problémy a opravit je. Také umožňuje zástupci technické podpory s vaším svolením ovládat váš počítač.

Žádost DellConnect inicializuje zástupce technické podpory, pokud je během řešení problému třeba.

 **POZNÁMKA:** Chcete-li se seznámit s nástrojem DellConnect a jeho podmínkami používání, navštivte adresu www.dell.com/DellConnect.

Obnovení operačního systému

Možnosti obnovení systému

Operační systém vašeho počítače lze obnovit prostřednictvím jedné z následujících možností:

△ **UPOZORNĚNÍ: Použití aplikace Dell Factory Image Restore nebo disku *operačního systému* trvale odstraní všechny soubory v počítači. Pokud to je možné, vytvořte si zálohu dat, než přistoupíte k těmto možnostem.**

Možnost	Popis
Dell Backup and Recovery	Tuto aplikaci použijte jako první řešení při obnovování operačního systému.
Disky k přeinstalování systému	Tyto disky použijte, pokud selhání operačního systému brání použití aplikace Dell Backup and Recovery, nebo při instalaci systému Windows na nový nebo náhradní pevný disk.
Obnovení systému	Tento nástroj slouží k obnovení konfigurace operačního systému na dřívější, aniž by byly ovlivněny soubory.
Dell Factory Image Restore	Tato aplikace slouží jako poslední možnost obnovení operačního systému. Při použití této metody dojde k odstranění všech souborů a aplikací, které jste uložili nebo nainstalovali po obdržení počítače.

Dell Backup and Recovery

Aplikace Dell Backup and Recovery je k dispozici ve dvou verzích:

- Dell Backup and Recovery Basic
- Dell Backup and Recovery Premium

Funkce	Basic	Premium
Obnovení systému do stavu z výroby	✓	✓
Manuální záloha souborů	✓	✓
Obnova souborů ze zálohy	✓	✓
Zálohování do cloudu a obnovování z cloudu (Chcete-li tuto funkci používat i po uplynutí 60denní lhůty, musíte si zakoupit předplatné)	✓	✓
Nepřetržité zálohování souborů s cílem minimalizovat ztrátu dat	X	✓
Vytvoření kompletní zálohy systému (včetně aplikací a nastavení)	X	✓
Spojení více záloh a archivace starých záloh	X	✓
Zálohování a obnova souborů dle typu	X	✓

Aplikace Dell Backup and Recovery Basic

Spuštění aplikace Dell Backup and Recovery

1. Zapněte počítač.
2. Klikněte na ovládací tlačítko Hledat.
3. Klikněte na možnost **Aplikace** a do vyhledávacího pole zadejte text Dell Backup and Recovery.
4. V seznamu výsledků hledání klikněte na aplikaci **Dell Backup and Recovery**.

Vytvoření disků k přeinstalování systému

1. Spustíte aplikaci Dell Backup and Recovery.
2. Klikněte nebo klepněte na dlaždici **Factory Recovery Media** (Média pro tovární obnovení).
3. Postupujte podle pokynů na obrazovce.

Obnovení počítače

1. Spustíte aplikaci Dell Backup and Recovery.
2. Klikněte nebo klepněte na dlaždici **Recovery** (Obnovení).
3. Klikněte nebo klepněte na položku **System Recovery** (Obnovení systému).
4. Klikněte nebo klepněte na položku **Yes, Continue** (Ano, pokračovat).
5. Postupujte podle pokynů na obrazovce.

Aplikace Dell Backup and Recovery Premium

△ **UPOZORNĚNÍ:** Přestože je vám v rámci obnovení nabídnuta možnost zachovat osobní soubory, doporučujeme vám před obnovením osobní soubory zálohovat na samostatný disk.

✎ **POZNÁMKA:** Pokud jste si prostřednictvím aplikace Digital Delivery objednali společně s počítačem aplikaci Dell Backup and Recovery Premium, musíte si nejdříve stáhnout aplikaci Dell Backup and Recovery Basic. Poté se vám zobrazí možnost provést upgrade na Dell Backup and Recovery Premium.

Upgrade na Dell Backup and Recovery Premium

1. Spustíte aplikaci Dell Backup and Recovery.
2. Klikněte na dlaždici **Backup** (Záloha) a vyberte možnost **Data Backup** (Záloha dat).
3. Klikněte nebo klepněte na možnost **Upgrade to Dell Backup and Recovery Premium** (Provést upgrade na Dell Backup and Recovery Premium).

Obnovení dat ze zálohy systému

1. Spustíte aplikaci Dell Backup and Recovery.
2. Klikněte na dlaždici **Backup** (Záloha) a vyberte možnost **System backup** (Záloha systému).
3. Postupujte podle pokynů na obrazovce.

Obnovení konkrétních souborů či složek z kompletní zálohy systému

1. Spustíte aplikaci Dell Backup and Recovery.
2. Klikněte nebo klepněte na dlaždici **Recovery** (Obnovení) a vyberte možnost **Data Recovery** (Obnovení dat).
3. Klikněte nebo klepněte na položku **Yes, Continue** (Ano, pokračovat).
4. Postupujte podle pokynů na obrazovce.

Obnovení konkrétních souborů či složek ze zálohy souborů & složek

1. Spustíte aplikaci Dell Backup and Recovery.
2. Klikněte nebo klepněte na dlaždici **Recovery** (Obnovení) a vyberte možnost **Recover your Data** (Obnovení dat).
3. Klikněte nebo klepněte na možnost **Browse** (Procházet), vyberte soubory a složky a poté vyberte možnost **OK**.
4. Klikněte nebo klepněte na položku **Restore Now** (Obnovit nyní).
5. Postupujte podle pokynů na obrazovce.

Vytvoření kompletní zálohy systému

1. Spustíte aplikaci Dell Backup and Recovery.
2. Klikněte nebo klepněte na dlaždici **Backup** (Zálohování) a vyberte možnost **System Recovery** (Obnovení systému).
3. Klikněte nebo klepněte na položku **Backup Now** (Zálohovat nyní).
4. Postupujte podle pokynů na obrazovce.

Dell Factory Image Restore

 **UPOZORNĚNÍ:** Použití nástroje Dell Factory Image Restore trvale odebere všechny programy a ovladače nainstalované od dodání počítače. Než začnete používat nástroj Dell Factory Image Restore, připravte si záložní média aplikací, které potřebujete nainstalovat.

 **POZNÁMKA:** Aplikace Dell Factory Image Restore nemusí být k dispozici v určitých zemích nebo některých počítačích.

Aplikaci Dell Factory Image Restore používejte pouze jako poslední možnost obnovení operačního systému. Tato možnost obnoví software na pevném disku do stavu, ve kterém byl počítač původně dodán. Všechny programy a soubory, které jste přidali po dodání počítače, včetně datových souborů, jako jsou fotografie, hudba a videa, budou trvale odstraněny.

Přístup k aplikaci Dell Factory Image Restore

- △ **UPOZORNĚNÍ:** Použití aplikace Dell Factory Image Restore trvale odstraní všechna data na pevném disku a odebere všechny programy nebo ovladače, které jste po obdržení počítače nainstalovali. Je-li to možné, před použitím nástroje Dell Factory Image Restore zálohujte data. Nástroj Dell Factory Image Restore použijte pouze v případě, že ostatní metody pro obnovení selžou.

Po dvou neúspěšných pokusech o spuštění operačního systému se spouštěcí sekvence automaticky pokusí provést možnosti obnovení systému a automatickou opravu.

Spuštění aplikace Dell Factory Image Restore

- △ **UPOZORNĚNÍ:** Použití aplikace Dell Factory Image Restore trvale odstraní všechna data na pevném disku a odebere všechny programy nebo ovladače, které jste po obdržení počítače nainstalovali. Je-li to možné, před použitím nástroje Dell Factory Image Restore zálohujte data. Tento nástroj použijte, pouze pokud funkce Obnovení systému nevyřeší problém s operačním systémem.

1. Zapněte nebo restartujte počítač.
2. Jakmile se zobrazí logo DELL, stiskněte několikrát klávesu <F8>, čímž získáte přístup k oknu **Rozšířené možnosti spuštění**.
 **POZNÁMKA:** Jestliže čekáte příliš dlouho a zobrazí se logo operačního systému, počkejte na zobrazení plochy systému Windows. Poté počítač restartujte a opakujte akci.
3. Vyberte možnost **Opravit tento počítač**. Zobrazí se okno **Možnosti obnovení systému**.
4. Vyberte rozložení klávesnice a klikněte nebo klepněte na možnost **Další**.
5. Přihlaste se k místnímu počítači.
6. Vyberte možnost **Dell Factory Image Restore** nebo **Dell Factory Tools** → **Dell Factory Image Restore** (v závislosti na konfiguraci počítače).
7. Klikněte nebo klepněte na tlačítko **Další**. Zobrazí se obrazovka **Potvrdit odstranění dat**.
 **POZNÁMKA:** Pokud nechcete s nástrojem Factory Image Restore pokračovat, klikněte nebo klepněte na možnost **Storno**.
8. Kliknutím na políčko potvrďte, že chcete pokračovat ve formátování pevného disku a v obnově systémového softwaru do stavu od výrobce. Poté klikněte nebo klepněte na tlačítko **Další**. Bude zahájen proces obnovení. Jeho dokončení může trvat 20 či více minut.
9. Jakmile dokončíte operaci obnovení, klikněte nebo klepněte na možnost **Dokončit** a restartujte počítač.

Obnovení systému

⚠ **UPOZORNĚNÍ:** Pravidelně zálohujte svá data. Obnovení systému nemonitoruje ani neobnovuje datové soubory.

Obnovení systému je nástroj systému Microsoft Windows, který vám pomáhá vracet změny softwaru na vašem počítači, aniž by byly ovlivněny vaše osobní soubory, jako jsou dokumenty, fotografie, e-maily atd.

Vždy, když instalujete software nebo ovladač zařízení, váš počítač aktualizuje systémové soubory Windows, aby mohl podporovat nový software nebo zařízení. Při tomto procesu někdy dochází k neočekávaným chybám. Nástroj Obnovení systému vám pomůže obnovit systémové soubory Windows do stavu, v němž se nacházely před instalací softwaru nebo ovladače zařízení.

Nástroj Obnovení systému pravidelně vytváří a ukládá body obnovení. Tyto body obnovení (nebo body obnovení, které sami vytvoříte) můžete použít k obnovení systémových souborů počítače do dřívějšího stavu.

Nástroj Obnovení systému použijte, pokud změny softwaru, ovladačů či dalších systémových nastavení uvedly váš počítač do nežádoucího provozního stavu.

 **POZNÁMKA:** Pokud může být příčinou nově nainstalovaný hardware, odstraňte nebo odpojte tento hardware a zkuste provést obnovení systému.

 **POZNÁMKA:** Nástroj Obnovení systému není určen k zálohování osobních souborů. Nelze jej tedy použít k obnovení osobních souborů, které byly odstraněny nebo poškozeny.

Windows 10

Používání nástroje Obnovení systému

1. Klikněte pravým tlačítkem (nebo stiskněte a podržte) tlačítko Start. Poté vyberte možnost **Ovládací panely**.
2. Zadejte do pole pro hledání text Obnovení.
3. Klikněte nebo klepněte na možnost **Obnovení**.
4. Klikněte nebo klepněte na položku **Spustit nástroj Obnovení systému**.
5. Klikněte nebo klepněte na možnost **Další** a postupujte podle instrukcí na obrazovce.

Vrácení posledního obnovení systému

1. Klikněte pravým tlačítkem (nebo stiskněte a podržte) tlačítko Start. Poté vyberte možnost **Ovládací panely**.
2. Klikněte nebo klepněte na možnost **Zabezpečení a údržba**.
3. Klikněte nebo klepněte na možnost **Obnovení**.
4. Klikněte nebo klepněte na možnost **Spustit nástroj Obnovení systému** a postupujte podle postupů na obrazovce, abyste mohli vrátit zpět poslední obnovení systému.

Windows 8.1

Používání nástroje Obnovení systému

1. Klikněte nebo klepněte na možnost **Nastavení** v postranním panelu ovládacích tlačítek.
2. Klikněte nebo klepněte na možnost **Ovládací panely**.
3. Zadejte do pole pro hledání text Obnovení.
4. Klikněte nebo klepněte na možnost **Obnovení** a poté klikněte nebo klepněte na možnost **Spustit nástroj Obnovení systému**.
5. Postupujte podle pokynů na obrazovce.

Vrácení posledního obnovení systému

1. Klikněte nebo klepněte na možnost **Nastavení** v postranním panelu ovládacích tlačítek.
2. Klikněte nebo klepněte na možnost **Ovládací panely**.
3. Klikněte nebo klepněte v okně Systém na položku **Centrum akcí**.
4. V pravém dolním rohu okna Centrum akcí klikněte nebo klepněte na možnost **Obnovení**.
5. Klikněte nebo klepněte na možnost **Spustit nástroj Obnovení systému** a postupujte podle postupů na obrazovce, abyste mohli vrátit zpět poslední obnovení systému.

Windows 7

Používání nástroje Obnovení systému

1. Klikněte na tlačítko **Start** .
2. Do vyhledávacího pole zadejte Obnovení systému a stiskněte <Enter>.

 **POZNÁMKA:** Může se zobrazit okno Řízení uživatelských účtů. Pokud jste k počítači přihlášení jako správce, klikněte nebo klepněte na tlačítko **Pokračovat**; jinak se obraťte na správce počítače.

3. Klikněte na tlačítko **Další** a postupujte podle pokynů na obrazovce.

Vrácení posledního obnovení systému

Pokud nástroj Obnovení systému potíže nevyřeší, můžete poslední obnovení systému vrátit zpět.

 **POZNÁMKA:** Před vrácením posledního obnovení systému uložte a zavřete všechny otevřené soubory a ukončete všechny spuštěné programy. Dokud nebude obnovení dokončeno, neměňte, nespouštějte ani neodstraňujte žádné soubory nebo programy.

1. Klikněte nebo klepněte na tlačítko Start .
2. Do vyhledávacího pole zadejte Obnovení systému a stiskněte <Enter>.
3. Klikněte nebo klepněte na možnost **Vzít poslední obnovení zpět**, poté klikněte nebo klepněte na tlačítko **Další** a postupujte podle pokynů na obrazovce.

Disk s operačním systémem

 **UPOZORNĚNÍ:** Při přeinstalování operačního systému pomocí disku s operačním systémem dojde k trvalému odstranění veškerých dat a softwaru z vašeho počítače.

 **POZNÁMKA:** Disk s operačním systémem je volitelný. Je možné, že nebyl s počítačem dodán.

K instalaci nebo opakované instalaci operačního systému do počítače můžete použít disk s operačním systémem. Po instalaci operačního systému z disku s operačním systémem je nutné přeinstalovat všechny ovladače a software.

Opakovaná instalace operačního systému pomocí disku s operačním systémem

Chcete-li přeinstalovat operační systém:

1. Vložte disk s operačním systémem a restartujte počítač.
2. Jakmile se zobrazí logo DELL, ihned stiskněte klávesu <F12>, čímž budete převedeni do nabídky spuštění.

 **POZNÁMKA:** Jestliže čekáte příliš dlouho a zobrazí se logo operačního systému, počkejte na spuštění operačního systému počítače. Poté počítač restartujte a pokus opakujte.

3. Vyberte v seznamu jednotku CD/DVD a stiskněte <Enter>.
4. Postupujte podle pokynů na obrazovce.

Média k přeinstalování systému

Chcete-li vrátit pevný disk do provozního stavu, ve kterém se nacházel při zakoupení počítače, a zároveň na počítači zachovat datové soubory, použijte média k přeinstalování systému vytvořené pomocí aplikace Dell Backup and Recovery.

K vytvoření disků k přeinstalování systému použijte aplikaci Dell Backup and Recovery.

Obnovení počítače pomocí disků k přeinstalování systému

Postup obnovení počítače pomocí disků k přeinstalování systému:

1. Vypněte počítač.
2. Vložte do optické jednotky disk pro obnovení systému nebo připojte příslušné paměťové zařízení USB a počítač zapněte.
3. Jakmile se zobrazí logo DELL, ihned stiskněte klávesu <F12>, čímž budete převedeni do nabídky spuštění.
 **POZNÁMKA:** Jestliže čekáte příliš dlouho a zobrazí se logo operačního systému, počkejte na spuštění operačního systému počítače. Poté počítač restartujte a opakujte akci.
4. Vyberte médium, které k obnovení používáte, a stiskněte <Enter>.
5. Pokud budete požádáni, rychle stiskněte jakoukoli klávesu. Bude zahájeno spuštění ze spouštěcího zařízení.
6. Dokončete proces obnovy podle pokynů na obrazovce.

Odstraňování potíží

Základní kroky při řešení potíží

V této části naleznete základní kroky, které lze použít k řešení běžných potíží s počítačem.

- Ujistěte se, že je počítač zapnutý a že všechny komponenty jsou napájeny.
- Ujistěte se, že jsou všechny kabely pevně připojeny k příslušným portům.
- Ujistěte se, že kabely nejsou poškozené ani roztřepené.
- Ujistěte se, že se na konektorech nenachází žádné ohnuté ani zlomené kolíky.
- Restartujte počítač a zkontrolujte, zda problém přetrvává.
- Při potížích s internetovým připojením odpojte modem a směrovač z elektrické zásuvky, počkejte asi 30 sekund, připojte napájecí kabely a znovu se zkuste připojit.

 **POZNÁMKA:** Další informace o řešení potíží a běžných problémů a často kladené dotazy naleznete na adrese www.dell.com/support. Chcete-li kontaktovat technickou podporu společnosti Dell, přečtěte si část „[Kontaktování společnosti Dell](#)“.

Diagnostika

Váš počítač disponuje vestavěnými diagnostickými nástroji, které vám pomohou rozpoznat problém s počítačem. Tyto nástroje vás mohou upozornit na problém pomocí chybových zpráv, kombinací světelné signalizace nebo kódů zvukových signálů (pípnutí).

Pre-Boot System Assessment

Test PSA (Pre-Boot System Assessment) se využívá k diagnostice hardwarových problémů. Test ePSA se zaměřuje na zařízení, jako je základní deska, klávesnice, displej, paměť, pevný disk a další.

 **POZNÁMKA:** Test nemusí být podporován na všech počítačích.

Spuštění testu PSA

1. Zapněte nebo restartujte počítač.
2. Do programu pro nastavení systému BIOS vstoupíte stisknutím klávesy <F12> po zobrazení loga Dell.

 **POZNÁMKA:** Jestliže čekáte příliš dlouho a zobrazí se logo operačního systému, počkejte na zobrazení plochy systému Windows. Poté počítač restartujte a opakujte akci.

3. Vyberte možnost **Diagnostics** (Diagnostika) a stiskněte klávesu <Enter>.

4. K dokončení testu se řiďte pokyny na obrazovce.

Pokud je pro některou součást test neúspěšný, bude průběh testování zastaven, zazní pípnání a zobrazí se chybový kód. Poznačte si kód nebo kódy a vyhledejte řešení na adrese **www.dell.com/support**. Můžete také kontaktovat společnost Dell.

Řiďte se pokyny na obrazovce a pokračujte k dalšímu testu. Znovu otestujte komponentu, která selhala, nebo test zastavte a restartujte počítač.

Po úspěšném dokončení testu PSA se na obrazovce objeví následující zpráva: „No problems have been found with this system so far. Do you want to run the remaining memory tests? This will take about 30 minutes or more. Do you want to continue? Recommended). (V systému nebyly zatím nalezeny žádné potíže. Chcete spustit zbývající paměťové testy? Tyto testy mohou trvat přibližně 30 minut nebo déle. Chcete pokračovat? (Doporučeno))“ Jestliže dochází k problémům s pamětí, stiskněte klávesu <y>. V ostatních případech stisknutím klávesy <n> dokončete test.

 **POZNÁMKA:** Pokud kdykoli během testování stisknete tlačítko <Esc>, dojde k ukončení testování a k restartu počítače.

Enhanced PSA

Pomocí diagnostického testu ePSA (Enhanced Pre-Boot System Assessment) můžete diagnostikovat různé hardwarové problémy. Test ePSA se zaměřuje na zařízení, jako je základní deska, klávesnice, displej, paměť, pevný disk a další.

 **POZNÁMKA:** Test ePSA nemusí být podporován na všech počítačích.

Úvodní obrazovka testu ePSA je rozdělena do tří oblastí:

- Okno Devices (Zařízení) – nachází se na levé straně úvodní obrazovky testu ePSA. Zobrazuje všechna zařízení v počítači a umožňuje vybrat požadovaná zařízení.
- Control window (Okno řízení) – nachází se v pravé spodní části úvodní obrazovky ePSA.
 - Zaškrtnutím políčka **Thorough Test Mode** (Režim důkladného testování) v okně řízení maximalizujete rozsah a trvání testů.
 - Na levé spodní straně Okna řízení se nachází stavový řádek, který zobrazuje celkové dokončení testů.
 - Chcete-li otestovat vybraná zařízení, klikněte nebo klepněte na možnost **Run Tests** (Spustit testy).
 - Chcete-li test ePSA ukončit a restartovat počítač, klikněte nebo klepněte na možnost **Exit** (Ukončit).
- Status window (Stavové okno) – nachází se na pravé straně úvodní obrazovky testu ePSA.

Stavová oblast obsahuje čtyři karty:

- **Configuration** (Konfigurace) – Zobrazuje podrobné informace o konfiguraci a stavu všech zařízení, která lze pomocí ePSA testovat.
- **Results** (Výsledky) – Slouží k zobrazení všech provedených testů, jejich aktivity a výsledků jednotlivých testů.
- **System Health** (Stav systému) – Zobrazuje stav baterie, napájecího adaptéru, ventilátorů atd.
- **Event Log** (Protokol událostí) – Slouží k zobrazení podrobných informací o všech testech. Sloupec **Stat** (Statistika) slouží k zobrazení stavu testů.

LCD BIST

Test LCD BIST (Built-In Self Test) vám pomáhá určit, zda dochází k problému se zobrazením kvůli závadě na monitoru LCD nebo některé z jeho součástí. Test může zobrazit různé barvy a test na obrazovce. Pokud se při testu problém neprojeví, znamená to, že k závadě nedochází na monitoru LCD.

 **POZNÁMKA:** Periferní zařízení mohou obsahovat specifické diagnostické testy. Podrobnosti naleznete v dokumentaci k příslušnému perifernímu zařízení.

Spuštění testu LCD BIST

1. Zapněte nebo restartujte počítač.
2. Do programu pro nastavení systému BIOS vstoupíte stisknutím klávesy <F12> po zobrazení loga Dell.
 **POZNÁMKA:** Jestliže čekáte příliš dlouho a zobrazí se logo operačního systému, počkejte na zobrazení plochy systému Windows. Poté počítač restartujte a opakujte akci.
3. Vyberte možnost **Diagnostics** (Diagnostika) a stiskněte klávesu <Enter>.
4. Pokud na obrazovce nevidíte barevné pruhy, stiskněte <N>, čímž spustíte test LCD BIST.

Spuštění testu ePSA

Chcete-li spustit test ePSA:

1. Restartujte počítač.
2. Do programu pro nastavení systému BIOS vstoupíte stisknutím klávesy <F12> po zobrazení loga Dell.
 **POZNÁMKA:** Jestliže čekáte příliš dlouho a zobrazí se logo operačního systému, počkejte na zobrazení plochy systému Windows. Poté počítač restartujte a opakujte akci.
3. Vyberte možnost **Diagnostics** (Diagnostika) a stiskněte klávesu <Enter>.
4. Dokončete test podle pokynů na obrazovce a poznačte si veškeré chybové zprávy, které se zobrazí.

Pokud je pro některou součást test neúspěšný, bude průběh testování zastaven, zazní pípání a zobrazí se chybový kód. Poznačte si kód nebo kódy a vyhledejte řešení na adrese **www.dell.com/support**. Můžete také kontaktovat společnost Dell.

Řiďte se pokyny na obrazovce a pokračujte k dalšímu testu. Znovu otestujte komponentu, která selhala, nebo test zastavte a restartujte počítač.

Po úspěšném dokončení testu PSA se na obrazovce objeví následující zpráva: „No problems have been found with this system so far. Do you want to run the remaining memory tests? This will take about 30 minutes or more. Do you want to continue? Recommended). (V systému nebyly zatím nalezeny žádné potíže. Chcete spustit zbývající paměťové testy? Tyto testy mohou trvat přibližně 30 minut nebo déle. Chcete pokračovat? (Doporučeno))“ Jestliže dochází k problémům s pamětí, stiskněte klávesu <y>. V ostatních případech stisknutím klávesy <n> dokončete test.

Jestliže dojde během testu ePSA k výskytu chyb, objeví se na obrazovce následující zpráva: „Testing completed. One or more errors were detected. (Testování bylo dokončeno. Byla zjištěna jedna nebo více chyb.)“

Chyby, ke kterým během testů ePSA došlo, zobrazí karta **Event Log** (Protokol událostí) v okně **Status** (Stav).

Kódy zvukových signálů

Dojde-li k chybě nebo problému, může počítač během spouštění vydávat série zvukových signálů. Tyto série zvukových signálů signalizují problém. Pokud k tomu dojde, запиšte si zvukový signál a požádejte společnost Dell o pomoc.

 **POZNÁMKA:** Je možné, že některé z uvedených zvukových signálů v tabulce níže neplatí pro váš počítač.

Kódy zvukových signálů	Možný problém
Jeden	Možné selhání základní desky – selhání kontrolního součtu BIOS ROM
Dva	Nenalezena paměť RAM POZNÁMKA: Pokud jste nainstalovali nebo vyměnili paměťový modul, ověřte, zda je správně usazen.
Tři	Možné selhání základní desky – chyba čipové sady
Čtyři	Selhání čtení z / zápisu do paměti RAM
Pět	Chyba reálného času
Šest	Selhání grafické karty nebo grafického řadiče
Sedm	Selhání procesoru POZNÁMKA: Tento zvukový signál podporují pouze počítače s procesory Intel.
Osm	Selhání displeje

System BIOS

V systému BIOS jsou uloženy všechny informace o hardwaru počítače. Tyto informace jsou při zavádění systému předány operačnímu systému. Program pro nastavení systému BIOS umožňuje měnit základní hardwarové nastavení uložené v systému BIOS.

Program pro nastavení systému BIOS lze používat k:

- Nastavení nebo změně uživatelsky volitelných možností, jako je uživatelské heslo.
- Zjištění, jaká zařízení jsou v počítači nainstalovaná, jako je množství paměti, typ pevného disku atd.
- Změně informací o konfiguraci systému poté, co přidáte, změníte nebo odstraníte jakýkoli hardware počítače.

Změna nastavení systému BIOS

△ UPOZORNĚNÍ: Nesprávné nastavení v programu pro nastavení systému BIOS může způsobit, že počítač nebude možno spustit, nebude pracovat správně nebo dojde k jeho poškození.

Může být nutné změnit nastavení, jako jsou datum a čas, spouštěcí zařízení, spouštěcí sekvence, povolit nebo zakázat funkci PowerShare atp. Chcete-li nastavení změnit, spusťte program pro nastavení systému BIOS, vyhledejte nastavení, které si přejete změnit, a postupujte podle pokynů na obrazovce.

Spuštění programu pro nastavení systému BIOS

1. Zapněte nebo restartujte počítač.
2. Do programu pro nastavení systému BIOS vstoupíte stisknutím klávesy <F2> po zobrazení loga Dell.

 POZNÁMKA: Jestliže čekáte příliš dlouho a zobrazí se logo operačního systému, počkejte na zobrazení plochy systému Windows. Poté počítač restartujte a opakujte akci.

Resetování hesla k systému BIOS

Hesla k systému BIOS slouží k zajištění dodatečného zabezpečení počítačů. Počítač můžete nastavit tak, aby při spouštění nebo při vstupu do programu pro nastavení systému BIOS žádal o heslo.

K resetování ztraceného nebo zapomenutého hesla systému BIOS použijte jednu z následujících metod, v závislosti na typu počítače.

 **UPOZORNĚNÍ:** Při resetování hesla k systému BIOS budou odstraněna všechna data z paměti CMOS. Pokud jste v systému BIOS změnili některá nastavení, bude nutné tyto změny po resetování hesla provést znovu.

Vyjmutí baterie CMOS

 **VAROVÁNÍ:** Než začnete pracovat uvnitř počítače, přečtěte si bezpečnostní pokyny.

Téměř všechny základní desky používají článkovou baterii tvaru mince, která pomáhá uchovat nastavení systému BIOS, včetně hesla. Chcete-li heslo resetovat, vyjměte článkovou baterii tvaru mince, počkejte po dobu 15 až 30 minut a poté článkovou baterii tvaru mince nahraďte.

 **POZNÁMKA:** Další informace o umístění článkové baterie tvaru mince a pokyny k jejímu vyjmutí a výměně naleznete v *servisní příručce* na adrese www.dell.com/support.

Použití spojky na základní desce

 **POZNÁMKA:** Spojka na základní desce je k dispozici pouze u stolních počítačů.

Téměř všechny základní desky stolních počítačů obsahují spojku, která slouží k vymazání nastavení systému CMOS společně s heslem k systému BIOS. Umístění této spojky se liší v závislosti na základní desce. Vyhledejte spojku poblíž baterie paměti CMOS. Obvykle je označena CLR, CLEAR, CLEAR CMOS atp.

Postup pro vymazání hesel a nastavení paměti CMOS naleznete v *servisní příručce* k počítači na adrese www.dell.com/support.

Změna spouštěcí sekvence

Chcete-li použít jiné než výchozí spouštěcí zařízení (např. při přeinstalování operačního systému nebo při použití disku nebo USB pro obnovení), je třeba změnit spouštěcí sekvenci.

Pořadí spuštění lze zvolit prostřednictvím spouštěcí nabídky nebo programu pro nastavení systému BIOS.

Použití Spouštěcí nabídky

Chcete-li změnit spouštěcí sekvenci pro aktuální spuštění počítače, použijte nabídku Boot Menu (Spouštěcí nabídka).

 **POZNÁMKA:** Počítač se z vybraného spouštěcího zařízení spustí pouze při aktuálním spuštění a při dalším spuštění počítače se vrátí k výchozímu zařízení.

Chcete-li zvolit spouštěcí zařízení prostřednictvím Spouštěcí nabídky:

1. Zapněte nebo restartujte počítač.
2. Do nabídky spuštění vstoupíte, pokud při zobrazení loga společnosti Dell stisknete klávesu F12.

 **POZNÁMKA:** Jestliže čekáte příliš dlouho a zobrazí se logo operačního systému, počkejte na zobrazení plochy systému Windows. Poté počítač restartujte a opakujte akci.

3. Vyberte pomocí kláves se šipkami nahoru a dolů zařízení, které chcete použít ke spuštění počítače, a stiskněte klávesu Enter.

Používání programu pro nastavení systému BIOS

Program pro nastavení systému BIOS použijte k nastavení pořadí zařízení, které bude počítač používat při každém spuštění.

Chcete-li spouštěcí pořadí s pomocí programu pro nastavení systému BIOS změnit:

1. Spustíte program pro nastavení systému BIOS.
2. Vyberte kartu **Boot** (Spouštění).
3. Zaškrtněte zaškrťovací políčka, kterými při spuštění povolíte či zakážete používat určitá zařízení.
4. Spouštěcí sekvenci změníte přesunutím zařízení nahoru nebo dolů.

 **POZNÁMKA:** První zařízení v seznamu je výchozí spouštěcí zařízení.

Spojení se společnostmi Dell a získání pomoci

Získání pomoci

Informace a pomoc vztahující se k produktům a službám společnosti Dell získáte prostřednictvím následujících samoobslužných zdrojů:



Informace o produktech a službách společnosti Dell	www.dell.com
Systém Windows 8.1 a Windows 10	Aplikace nápovědy a podpora společnosti Dell 
Windows 10	Aplikace Začínáme 
Windows 8.1	Dlaždice Nápověda + tipy 
Zobrazení nápovědy v systémech Windows 8, Windows 8.1 a Windows 10	V poli hledání systému Windows zadejte text Nápověda a podpora a stiskněte klávesu Enter .
Zobrazení nápovědy v systému Windows 7	Klikněte nebo klepněte na tlačítko Start → Nápověda a podpora .
Nápověda online k operačnímu systému	www.dell.com/support/windows www.dell.com/support/linux
Informace o řešení potíží, uživatelské příručky, instalační pokyny, specifikace produktů, odborné technické blogy, ovladače, aktualizace softwaru atd.	www.dell.com/support

Získejte informace o svém operačním systému, nastavení a používání počítače, záloze dat, diagnostice atd.

Navštivte web Já a můj Dell na adrese **www.dell.com/support/manuals**.

Kontaktování společnosti Dell

Chcete-li se spojit se společností Dell ohledně obchodních či technických potíží nebo potíží v oblasti služeb zákazníkům, navštivte adresu **www.dell.com/contactdell**.

-  **POZNÁMKA:** Dostupnost se liší v závislosti na zemi a produktu a některé služby nemusí být ve vaší zemi k dispozici.
-  **POZNÁMKA:** Nemáte-li k dispozici aktivní internetové připojení, naleznete kontaktní informace na nákupním dokladu, dodacím listu, účtence nebo v katalogu produktů společnosti Dell.

Reference

Údržba počítače

Chcete-li předejít běžným potížím s počítačem, doporučujeme provádět následující úkony:

- Zajistěte počítači přímý přístup ke zdroji energie, dostatečné větrání a umístěte jej na rovný povrch.
- Nezakrývejte větrací otvory, nevkládejte do nich předměty a zabraňte, aby se v nich shromažďoval prach.
- Pravidelně zálohujte data.
- Pravidelně provádějte vyhledávání virů.
- Prostřednictvím nástroje SupportAssist a dalších dostupných nástrojů kontrolujte, zda počítač nehlásí chyby.
- Pravidelně počítač čistěte suchým měkkým hadříkem.
△ UPOZORNĚNÍ: Použijete-li k čištění počítače vodu nebo rozpouštědla, může dojít k jeho poškození.
- Kontrolujte, zda je na vašem pevném disku dostatek volného místa. V opačném případě by mohlo dojít ke snížení výkonu počítače.
- Povolte automatické aktualizace systému Microsoft Windows a dalšího softwaru. Tím vyřešíte potíže se softwarem a zlepšíte zabezpečení počítače.

Řízení spotřeby

Řízení spotřeby řídí napájení jednotlivých komponent počítače a v důsledku pomáhá snižovat spotřebu elektrické energie počítače. Program pro nastavení systému BIOS a operační systém vám umožňují konfigurovat, kdy omezit nebo zcela zastavit napájení určitých komponent.

Mezi běžné režimy úspory energie systému Microsoft Windows patří:

- **Režim spánku** – Režim spánku je režim úspory energie, který počítači umožňuje rychle přejít do plného provozu (obvykle během několika sekund), jakmile budete chtít znovu začít pracovat.
- **Režim hibernace** – Hibernace umístí otevřené dokumenty a programy na pevný disk a poté počítač vypne.

- **Hybridní režim spánku** – Hybridní režim spánku je kombinací režimu spánku a hibernace. Veškeré otevřené dokumenty a programy se uloží do paměti a na pevný disk a poté bude počítač uveden do stavu s nízkou spotřebou energie. Díky tomu můžete rychle začít opět pracovat. Jestliže je hybridní režim spánku zapnutý, uvedení počítače do režimu spánku jej automaticky uvede do hybridního režimu spánku.
- **Vypnutí** – Vypnutí počítače je vhodné, pokud se ho po delší čas nechystáte používat. Pomáhá zabezpečit počítač a šetřit energii. Pokud se chystáte přidat nebo odebrat hardware uvnitř počítače, je nutné ho nejprve vypnout. Vypnutí počítače není doporučeno, pokud se chcete rychle vrátit k práci.

Konfigurace nastavení napájení

Chcete-li konfigurovat nastavení napájení:

Systém Windows 10/8.1

1. Klikněte nebo klepněte na tlačítko **Start** → **Všechny aplikace**.
2. V části **Systém Windows** klikněte nebo klepněte na možnost **Ovládací panely**.
 - ✎ **POZNÁMKA:** V případě systému Windows 8.1 / Windows RT klikněte nebo klepněte na nabídku **Nastavení** v postranním panelu s ovládacími tlačítky a klikněte nebo klepněte na možnost **Ovládací panely**.
3. Pokud je okno Ovládací panely přepnuto do zobrazení Kategorie, klikněte nebo klepněte na rozevírací nabídku **Zobrazit podle:** a vyberte možnost **Malé ikony** nebo **Velké ikony**.
4. Klikněte nebo klepněte na položku **Možnosti napájení**.
5. Ze seznamu dostupných možností můžete vybrat schéma odpovídající využití počítače.
6. Chcete-li upravit možnosti napájení, klikněte nebo klepněte na možnost **Změnit nastavení plánu**.

Windows 7

1. Klikněte na tlačítko **Start**  → **Ovládací panely** → **Možnosti napájení**.
2. Ze seznamu dostupných možností můžete vybrat schéma odpovídající využití počítače.
3. Chcete-li upravit nastavení napájení, klikněte na možnost **Změnit nastavení plánu**.

Konfigurace chování tlačítka napájení

Chcete-li konfigurovat chování tlačítka napájení:

Systém Windows 10/8.1

1. Pravým tlačítkem klikněte kamkoli na Úvodní obrazovku.
2. Klikněte nebo klepněte na možnost **Všechny aplikace** v pravém dolním rohu obrazovky.
3. V části **Systém Windows** klikněte nebo klepněte na možnost **Ovládací panely**.
 - ✎ **POZNÁMKA:** V případě systému Windows 8.1 / Windows RT klikněte nebo klepněte na nabídku **Nastavení** v postranním panelu s ovládacími tlačítky a klikněte nebo klepněte na možnost **Ovládací panely**.
4. Pokud je okno Ovládací panely přepnuto do zobrazení Kategorie, klikněte nebo klepněte na rozevírací nabídku **Zobrazit podle:** a vyberte možnost **Malé ikony** nebo **Velké ikony**.
5. Klikněte nebo klepněte na položku **Možnosti napájení**.
6. Klikněte nebo klepněte na možnost **Nastavení tlačítek napájení**.
Můžete vybírat různé možnosti podle toho, zda počítač využívá baterii, nebo je připojen napájecím adaptérem.
7. Klikněte nebo klepněte na položku **Uložit změny**.

Windows 7

1. Klikněte na tlačítko **Start**  → **Ovládací panely** → **Možnosti napájení**.
2. Klikněte na možnost **Nastavení tlačítek napájení**.
3. Vyberte z rozevírací nabídky vedle možnosti **Po stisknutí tlačítka napájení**, jakou akci má počítač provést po stisknutí tlačítka napájení.
Můžete vybírat různé možnosti podle toho, zda počítač využívá baterii, nebo je připojen napájecím adaptérem.
4. Klikněte na možnost **Uložit změny**.

Zlepšení výdrže baterie

Provozní doba baterie, což je doba, po kterou baterie zůstává nabitá, se liší v závislosti na tom, jak notebook používáte.

Provozní doba baterie se výrazně snižuje, pokud používáte:

- Optické jednotky.
- Zařízení využívající bezdrátovou komunikaci, karty ExpressCard, paměťové karty nebo zařízení USB.

- Nastavení obrazovky s vysokým jasem, 3D spořiče obrazovky nebo jiné programy s vysokou spotřebou energie, jako jsou složité 3D grafické aplikace a hry.

Výkon baterie lze zlepšit:

- Připojením notebooku k elektrické zásuvce tak často, jak je to možné. Životnost baterie se snižuje, čím častěji se baterie vybíjí a nabíjí.
- Chcete-li optimalizovat spotřebu energie počítače, nastavte řízení spotřeby pomocí nabídky Možnosti napájení (viz téma „Řízení spotřeby“).
- V počítači můžete aktivovat režim spánku/úsporný režim a režim hibernace.

 **POZNÁMKA:** Životnost baterie se po čase snižuje v závislosti na tom, jak často se baterie používá, a na podmínkách, za kterých je používána.

Chování baterie při nabíjení lze nastavit tak, aby se zvýšila její životnost.

Režim rozšířené životnosti Dell

Časté připojování počítače ke zdroji napájení a jeho odpojování, bez úplného nabití baterie, může snížit její životnost. Režim rozšířené životnosti chrání stav baterie omezením míry, do jaké se baterie nabije, a předchází častým cyklům nabití a vybití baterie.

Váš notebook značky Dell automaticky monitoruje nabíjení a vybití baterie, a pokud je třeba, zobrazí zprávu se žádostí o povolení režimu rozšířené životnosti.

 **POZNÁMKA:** Režim rozšířené životnosti Dell nemusí být podporován na všech noteboocích.

Chcete-li nakonfigurovat režim Dell Longevity Mode:

1. Klikněte pravým tlačítkem na ikonu baterie v oznamovací oblasti systému Windows a poté na položku **Dell Extended Battery Life Options** (Možnosti prodloužení životnosti baterie Dell). Zobrazí se dialogové okno **Battery Meter** (Měřič baterie).
2. Klikněte na kartu **Longevity mode** (Režim rozšířené životnosti).
3. Klikněte nebo klepněte na možnost **Enable** (Povolit), chcete-li režim rozšířené životnosti Dell aktivovat, nebo jej deaktivujte pomocí možnosti **Disable** (Zakázat).
4. Klikněte nebo klepněte na tlačítko **OK**.

 **POZNÁMKA:** Pokud je aktivní režim rozšířené životnosti, baterie se nabije pouze na 88 % až 100 % své kapacity.

Režim stolního počítače Dell

Pokud svůj počítač používáte primárně s připojeným napájecím adaptérem, můžete s cílem zmírnit rozsah, do kterého se baterie nabíjí, povolit režim stolního počítače Dell Desktop Mode. Sníží se tak počet cyklů nabíjení a vybíjení a zlepšuje se životnost baterie.

Váš notebook značky Dell automaticky monitoruje nabíjení a vybíjení baterie, a pokud je třeba, zobrazí zprávu se žádostí o povolení režimu stolního počítače.

 **POZNÁMKA:** Režim stolního počítače Dell nemusí být podporovaný na všech počítačích.

Chcete-li režim stolního počítače Dell Desktop Mode povolit nebo zakázat:

1. Klikněte pravým tlačítkem na ikonu baterie v oznamovací oblasti systému Windows a poté na položku **Dell Extended Battery Life Options** (Možnosti prodloužení životnosti baterie Dell).
Zobrazí se dialogové okno **Battery Meter** (Měřič baterie).
2. Klikněte na kartu **Desktop mode** (Režim stolního počítače).
3. Dle potřeby klikněte na možnost **Enable** (Povolit) nebo **Disable** (Zakázat).
4. Klikněte nebo klepněte na tlačítko **OK**.

 **POZNÁMKA:** Když je režim stolního počítače zapnutý, baterie se nabíjí pouze na úrovni mezi 50 % a 100 % své kapacity.

Rady ohledně migrace dat

Migrace počítače znamená přesun dat a aplikací mezi dvěma rozdílnými počítači. Nejčastější důvod pro migraci počítače je zakoupení nového počítače nebo upgrade operačního systému.

 **UPOZORNĚNÍ:** Ačkoli existuje několik nástrojů, které migraci usnadní, měli byste provést zálohu souborů, např. obrázků, hudby, dokumentů atd.

Migrace z operačního systému Windows na jeho novější verzi

Při migraci na novější operační systém nahlédněte do pokynů společnosti Microsoft týkajících se migrace z jednoho operačního systému na jiný. Podrobnosti naleznete na adrese www.microsoft.com.

Pokyny k dodržování ergonomie

△ **UPOZORNĚNÍ: Nesprávné nebo dlouhodobé používání klávesnice může vést k újmě na zdraví.**

△ **UPOZORNĚNÍ: Sledování obrazovky monitoru delší dobu namáhá zrak.**

Pohodlí a efektivitu při práci zvýšíte, pokud se při nastavování a používání počítače budete řídit ergonomickými pokyny.

Většina notebooků není konstruována na nepřetržitý provoz jako kancelářské vybavení. V případě, že chcete s notebookem pracovat delší dobu, doporučujeme k němu připojit externí klávesnici.

- Umístěte počítač tak, abyste měli monitor a klávesnici při práci přímo před sebou. Výsuny pro klávesnici (od společnosti Dell i jiných výrobců) vám mohou pomoci s jejím správným umístěním.
- Umístěte externí monitor do pohodlné zobrazovací vzdálenosti. Doporučená vzdálenost je 510 až 610 mm (20 až 24 palců) od vašich očí.
- Když sedíte před počítačem, musí být monitor v úrovni očí nebo o trochu níže.
- Upravte sklon monitoru, nastavení kontrastu a jasu a okolní osvětlení (např. stropní světla, stolní lampy a závěsy nebo žaluzie na oknech ve vaší blízkosti) tak, abyste minimalizovali odrazy a lesk obrazovky monitoru.
- Použijte židli, která poskytuje dobrou podpěru zad.
- Během práce s klávesnicí nebo myší ponechte předloktí vodorovně se zápěstím v neutrální, pohodlné poloze.
- Během práce s klávesnicí nebo myší si udělejte dostatečný prostor pro ruce.
- Nadloktí by měla volně viset podél vašeho těla.
- Seděte vzpřímeně s chodidly na podlaze a stehny ve vodorovné poloze.
- Při sezení by měla být hmotnost vašich nohou přenesena na chodidla, nikoli na přední část sedadla židle. Abyste vydrželi sedět ve správné pozici, upravte si podle potřeby výšku židle nebo používejte opěrku nohou.
- Střídejte druhy pracovních činností. Snažte se zorganizovat svou práci tak, abyste nemuseli psát na počítači dlouho. Když přestanete psát na počítači, snažte se dělat činnosti, které zaměstnají obě ruce.
- Neumísťujte pod stůl žádné předměty ani kabely nebo napájecí šňůry, které by překážely při pohodlném sezení nebo o něž byste mohli zakopnout.

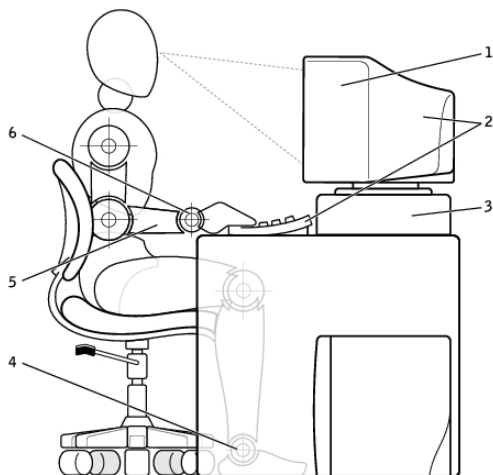

- | | | | |
|---|---|---|---------------------------|
| 1 | monitor v úrovni očí nebo níže | 4 | chodidla rovně na podlaze |
| 2 | monitor a klávesnice umístěny přímo před uživatelem | 5 | ruce na úrovni stolu |
| 3 | stojan monitoru | 6 | zápěstí volně a rovně |

POZNÁMKA: Nejnovější pokyny k ergonomii naleznete na adrese www.dell.com/regulatory_compliance.

Společnost Dell a životní prostředí

Ekologie nepřináší omezení, ale možnosti. Jedná se o úsilí najít lepší směr. Každý den máte příležitost dát ekologii větší prostor. Pokud se ale jedná o technologii, nechcete snižovat své nároky na cenu, výkon a spolehlivost. Ve společnosti Dell věříme, že nemusíte. Proto neustále vyvíjíme úsilí, aby lidé ani společnosti nemuseli za účelem ekologických opatření přijímat kompromisy.

Svého cíle se snažíme dosáhnout tím, že přinášíme praktické produkty a služby, které skutečně ovlivňují životní prostředí, protože základním stavebním kamenem ekologie je silná myšlenka, že vždy můžeme najít lepší cestu. Lepší způsob využití času, financí i zdrojů. Lepší způsob života, lepší pracovní podmínky i snazší cestu k úspěchu.



Bambus – přírodní ekologické obaly

Abychom přispěli ke snaze objevit nové způsoby ochrany přírodních zdrojů naší planety, používá společnost Dell praktická, avšak inovativní řešení obalových materiálů, která pomáhají minimalizovat dopad na životní prostředí. Menší množství obalových materiálů znamená méně starostí pro zákazníky. Recyklovatelné obalové materiály se snadno likvidují. A udržitelné materiály šetří naši planetu.

Při dodávání vybraných produktů značky Dell jsou použity obaly z bambusu.

Naše obaly z bambusu se snadno likvidují, jsou biologicky rozložitelné a organizace Soil Control Lab je certifikovala jako „kompostovatelné“.

Víme, že zodpovědné získávání zdrojů je pro vás důležité, takže bambus získáváme z lesů daleko od oblastí, kde žijí pandy.



Připojte se k programu Plant a tree

Společnost Dell vytvořila program Plant a Tree (Zasad' strom) s cílem pomoci vám kompenzovat skleníkové plyny, které vaše počítačové vybavení vyprodukuje. Pomůžete tak budovat zdravější planetu – strom po stromu.



Recyklujte se společností Dell

Když upgradujete počítače a elektroniku, připojte se k naší snaze zabránit tomu, aby tyto produkty plnily skládky odpadu. Recyklace domácích a firemních počítačů s využitím našeho programu je rychlá, praktická a bezpečná. Prokažte naší planetě laskavost. Společnost Dell vám pomůže šetrně zlikvidovat vaše technologie.

Zásady souladu s předpisy

Podrobné informace naleznete na adrese www.dell.com/regulatory_compliance.

Kontaktní údaje pro web Regulatory compliance (Soulad s předpisy)

Máte-li otázky k bezpečnosti, elektromagnetické kompatibilitě a ergonomii produktů, zašlete nám e-mail na adresu Regulatory_Compliance@dell.com.

Další informace o souladu s předpisy

Dodržování předpisů spojených s importem a exportem i klasifikací produktů pro společnost Dell zajišťuje organizace World Wide Trade Compliance (WWTC). Údaje pro klasifikaci systémů vyráběných společnostmi Dell poskytuje datasheet jednotlivých produktů, který uvádí informace o bezpečnosti produktu, elektromagnetické kompatibilitě a vlivu na životní prostředí.

Dotazy ohledně klasifikace produktů Dell za účelem importu a exportu zasílejte na e-mailovou adresu US_Export_Classification@dell.com.