

Lenovo ideapad 520S/320S Uživatelská příručka



Než začnete používat počítač, přečtěte si bezpečnostní poznámky a důležité rady, které naleznete v příložených příručkách.

Lenovo™

Poznámky

- Před používáním produktu si musíte přečíst *Příručka s bezpečnostními a obecnými informacemi* Lenovo.
- Některé pokyny v této příručce mohou předpokládat, že používáte operační systém Windows® 10. Pokud používáte jiný operační systém Windows, některé funkce se mohou nepatrně lišit. Jestliže používáte jiný operační systém, některé postupy pro vás nemusí platit.
- Vlastnosti a funkce popsané v této příručce jsou společné většině modelů. Některé funkce nemusí být dostupné na vašem počítači nebo váš počítač může obsahovat funkce, které nejsou popsané v této uživatelské příručce.
- Pokud není uvedeno jinak, ilustrace v této příručce platí pro model Lenovo ideapad 520S-14IKB.
- Obrázky v této příručce se mohou lišit od skutečného produktu. V takovém případě se podívejte na vlastní produkt.

Upozornění k předpisům

- Podrobnosti naleznete v části **Guides & Manuals** na webu <http://support.lenovo.com>.

Lenovo

Uživatelská příručka

Pokud není uvedeno jinak, pokyny a technické informace v této příručce platí pro následující notebooky Lenovo.

Název modelu	MT
Lenovo ideapad 320S-14IKB	80X4, 81BN
Lenovo ideapad 320SH-14IKB	80X4
Lenovo ideapad 320SL-14IKB	80X4
Lenovo ideapad 320SR-14IKB	80X4
Lenovo ideapad 320SE-14IKB	80X4
Lenovo ideapad 520S-14IKB	80X2, 81BL
Lenovo ideapad 520SH-14IKB	80X2
Lenovo ideapad 520SL-14IKB	80X2
Lenovo ideapad 520SR-14IKB	80X2
Lenovo ideapad 520SE-14IKB	80X2

Obsah

Kapitola 1. Seznámení s počítačem.....	1
Pohled shora.....	1
Pohled zleva.....	5
Pohled zprava.....	7
Pohled zespodu.....	9
Kapitola 2. Zahájení používání systému Windows 10.....	10
První konfigurace operačního systému.....	10
Rozhraní operačního systému.....	10
Uvedení počítače do režimu spánku nebo jeho vypnutí.....	12
Úlohy a správa plochy.....	14
Připojení k bezdrátové síti.....	15
Začít s aplikacemi.....	15
Kapitola 3. Systém obnovy.....	16
Reset this PC (Obnovit počítač do továrního nastavení).....	16
Kapitola 4. Odstraňování potíží.....	17
Časté otázky.....	17
Odstraňování potíží.....	19
Ochranné známky	23

Kapitola 1. Seznámení s počítačem

■ ■ Pohled shora

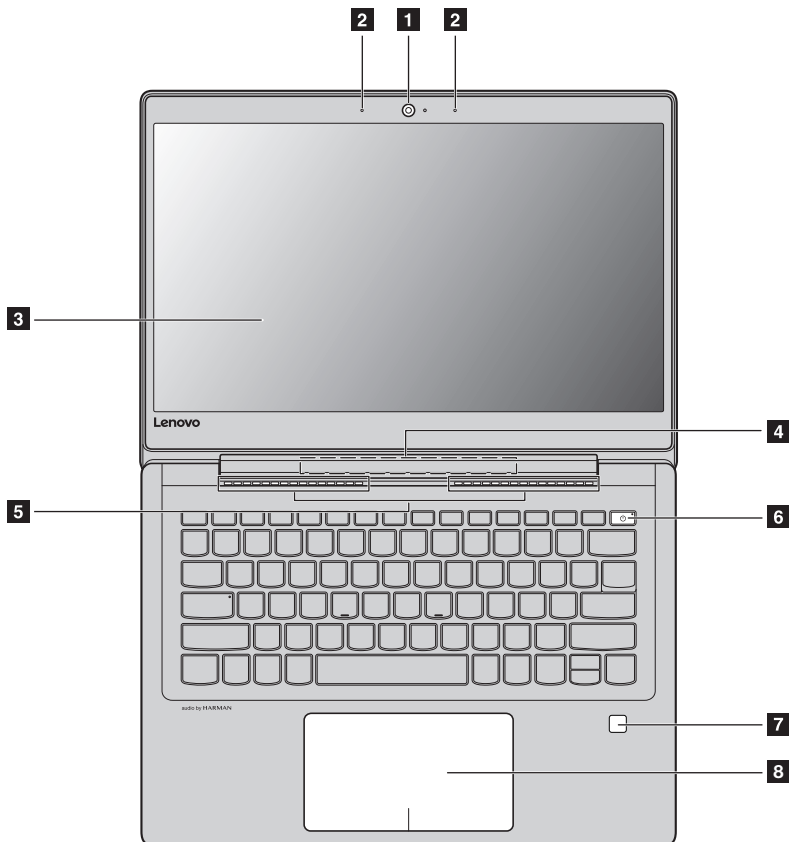

Poznámka: Části ohraničené přerušovanou čarou označují součásti, které nejsou viditelné z vnějšího pohledu.

⊙ Upozornění:

- *Neotevírejte* panel displeje o více než 180 stupňů. Při zavírání panelu displeje dbejte na to, abyste mezi panelem a klávesnicí *nenechávali* tužky nebo jiné předměty. Jinak hrozí poškození displeje.

Kapitola 1. Seznámení s počítačem

- | | | |
|---|---|---|
| 1 | Integrovaná kamera | Kameru použijte pro videokomunikaci nebo pořizování fotografií. |
| 2 | Vestavěný mikrofon | Zaznamenává zvuk, takže jej lze použít pro videokonference, hlasové hovory nebo pro záznam zvuku. |
| 3 | Displej počítače | Nabízí vynikající vizuální výstup. |
| 4 | Antény bezdrátové sítě LAN | Připojují se k bezdrátovému adaptéru LAN pro odesílání a příjem bezdrátových rádiových signálů. |
| 5 | Ventilační otvory | Odvádí horký vzduch ven. |
| Poznámka: Zkontrolujte, zda nejsou blokovány, aby nedošlo k přehřátí počítače. | | |
| 6 | Vypínač | Toto tlačítko stiskněte pro zapnutí počítače. |
| 7 | Čtečka otisků prstů (Lenovo ideapad 520S-14IKB) (u vybraných modelů) | Registruje otisky prstů, které lze použít jako hesla pro zabezpečení počítače. |
| 8 | Touchpad | Touchpad plní úlohu běžné myši.
Touchpad: Chcete-li posunout ukazatel na obrazovce, posuňte prstem po touchpadu ve směru, kterým chcete, aby se ukazatel pohnul.
Tlačítka touchpadu: Funkce na levé/pravé straně odpovídají levému/právemu tlačítku běžné myši. |

Poznámka: Touchpad můžete zapnout/vypnout stiskem tlačítka **F6** ().

■ Používání klávesnice

Kombinace funkčních kláves

Pomocí funkčních kláves můžete okamžitě měnit provozní funkce. Chcete-li tuto funkci použít, stiskněte a přidržejte klávesu **Fn** **1**; pak stiskněte jednu z funkčních kláves **2**.

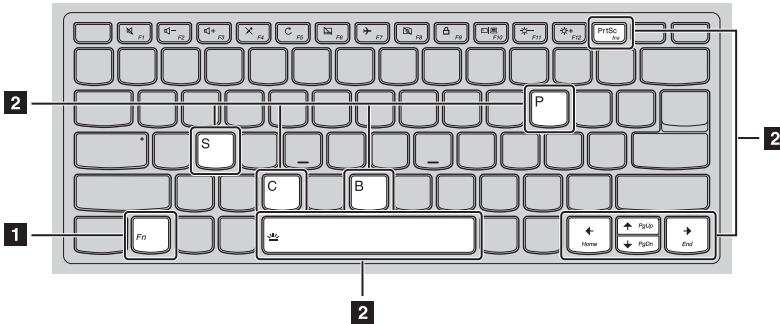

Níže je uveden popis funkcí každé funkční klávesy.

Fn + PrtSc:	Aktivuje funkci vložení.
Fn + B:	Aktivuje funkci přerušení.
Fn + P:	Aktivuje funkci pauzy.
Fn + C:	Zapne/vypne zámek posouvání.
Fn + S:	Aktivuje požadavek na systém.
Fn + ↑:	Aktivuje funkci tlačítka Pgup.
Fn + ↓:	Aktivuje funkci tlačítka Pgdn.
Fn + ←:	Aktivuje funkci klávesy Domů.
Fn + →:	Aktivuje funkci koncové klávesy.
Fn + Mezerník (Lenovo ideapad 520S-14IKB) (u vybraných modelů):	Slouží k nastavení podsvícení klávesnice (vypnuto → slabé → jasné → vypnuto).

Kapitola 1. Seznámení s počítačem

Klávesové zkratky

Stiskem příslušných klávesových zkratk získáte rychlý přístup k některým systémovým nastavením.

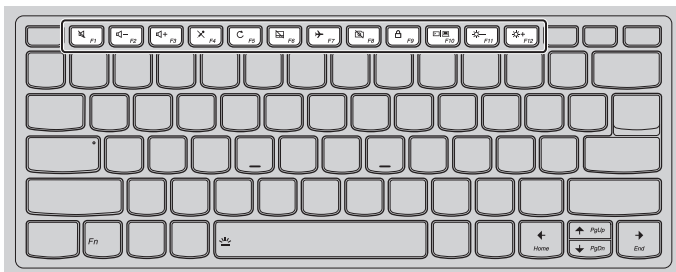

: Vypne/zapne zvuk.



: Zapne/vypne režim letadlo.



: Snižuje úroveň hlasitosti.



: Zapíná/vypíná integrovanou kameru.



: Zvyšuje úroveň hlasitosti.



: Zamyká obrazovku.



: Zapíná/vypíná mikrofon.



: Přepíná zobrazení mezi počítačem a externím zobrazovacím zařízením.



: Obnoví plochu nebo aktivní okno.



: Sníží jas displeje.



: Zapne/vypne touchpad.



: Zvýší jas displeje.

Poznámka: Pro povolení/zakázání funkce klávesových zkratk můžete použít Lenovo Setting.

●● Pohled zleva

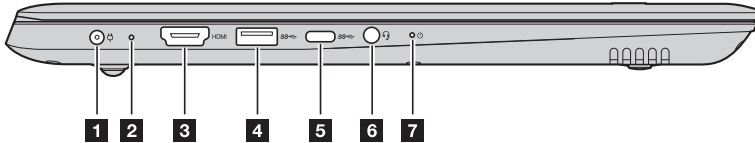

1 Konektor napájecího adaptéru Slouží k připojení napájecího adaptéru.

2 Ukazatel stavu baterie

Stav napájecího adaptéru	Stav indikátoru	Význam
Odpojeno	Nesvítí	Počítač je v režimu spánku nebo je vypnutý; úroveň nabití baterie je větší než 20 %.
	Stálé žluté světlo	Úroveň nabití baterie je mezi 5 % a 20 %.
	Rychle blikající žlutá	Úroveň nabití baterie je mezi 1 % a 5 %.
Připojeno	Pomalou blikající žlutá	Baterie se nabíjí. Když úroveň nabití baterie dosáhne 20 %, indikátor začne blikat bíle.
	Pomalou blikající bílá	Úroveň nabití baterie je mezi 20 % a 80 % a baterie se stále nabíjí. Když úroveň nabití baterie dosáhne 80 %, indikátor přestane blikat.
	Stálé bílé světlo	Úroveň nabití baterie je větší než 80 %, nabíjení bude pokračovat až do úplného nabití baterie.

3 Port HDMI Připojení k zařízením se vstupem HDMI, jako je televizor nebo externí displej.

4 Port USB 3.0 Slouží k připojení zařízení USB.

Poznámka: Podrobnosti naleznete v části „Připojení zařízení USB“ na straně 6.

5 Port Typ-C Slouží k připojení zařízení Typ-C.

6 Kombinovaný audiokonektor Slouží pro připojení sluchátek.

Poznámky:

- Kombinovaný audiokonektor nepodporuje běžné mikrofony.
- Pokud jsou připojena sluchátka nebo náhlavní souprava třetí strany, funkce záznamu nemusí být vzhledem k různým průmyslovým normám podporovány.

7 Ukazatel stavu napájení

Symbol	Stav indikátoru	Význam
	Zapnuto (svítí bíle)	Počítač je napájen.
	Bliká	Počítač je v režimu spánku.
	Nesvítí	Počítač není napájen.

Kapitola 1. Seznámení s počítačem

■ Připojení zařízení USB

USB zařízení můžete připojit k počítači zapojením USB zástrčky (typu A / typu C) do USB portu na počítači.

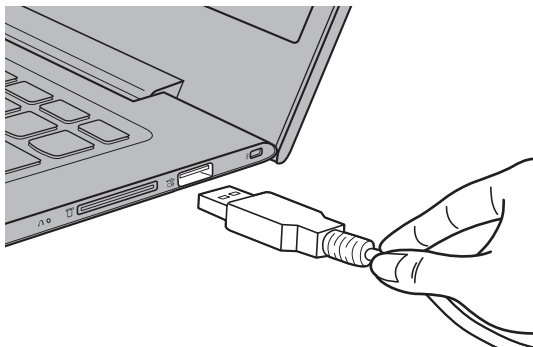

Při prvním zapojení USB zařízení do konkrétního portu USB na počítači nainstaluje systém Windows automaticky ovladač tohoto zařízení. Po instalaci ovladače můžete zařízení odpojit a znovu zapojit bez nutnosti provádět jakékoli další kroky.

Poznámka: Systém Windows obvykle detekuje nové zařízení po připojení, a potom automaticky nainstaluje ovladač. U některých zařízení ale možná budete muset ovladač nainstalovat před připojením. Než zařízení připojíte, prostudujte si dokumentaci od výrobce zařízení.

Před odpojením paměťového zařízení USB zkontrolujte, zda počítač ukončil přenos dat z tohoto zařízení. Klepnutím na ikonu **Bezpečně odebrat hardware a vysunout médium** v oznamovacím panelu systému Windows můžete zařízení před odpojením odebrat.

Poznámka: Pokud vaše zařízení USB používá napájecí kabel, připojte je před připojením ke zdroji napájení. V opačném případě nemusí být zařízení rozpoznáno.

● ● Pohled zprava

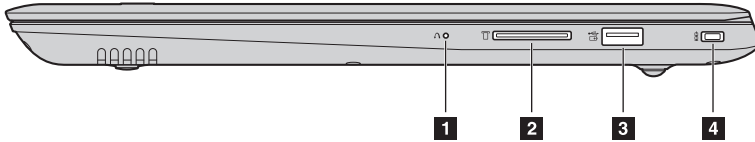

1 Tlačítko Novo

Když je počítač vypnutý, stisknutím tohoto tlačítka můžete spustit systém obnovy nebo Nástroj pro nastavení systému BIOS nebo otevřít nabídku spuštění počítače.

Poznámky:

- Tlačítko Novo můžete jemně stisknout pomocí hrotu rozložené kancelářské sponky (nebo jiného předmětu bez ostré špičky).
- Podrobnosti naleznete v části „Systém obnovy“ na straně 16.

2 Slot pro paměťovou kartu

Přijímá paměťové karty (nejsou součástí balení).

Poznámka: Podrobnosti naleznete v části „Používání paměťových karet (nejsou součástí balení)“ na straně 8.

3 Port USB 2.0

Slouží k připojení zařízení USB.

Poznámky:

- Když je počítač zapnutý, podporuje USB port funkci nabíjení.
- Když je baterie nabitá z více než 20 %, USB port s ikonou  lze použít k nabíjení externích USB zařízení i když je počítač vypnutý.
- Podrobnosti naleznete v části „Připojení zařízení USB“ na straně 6.

4 Bezpečnostní slot Kensington mini

Pro připojení zámku Kensington MiniSaver™ Mobile (nebo kompatibilního).

Poznámka: Zámek není dodáván. Při kupování zámku zvolte takový, který využívá zamykací mechanismus Cleat™ a před zakoupením ověřte jeho kompatibilitu se slotem. Zámek využívající technologii T-Bar™ není s bezpečnostním slotem Kensington mini kompatibilní.

Kapitola 1. Seznámení s počítačem

■ Používání paměťových karet (nejsou součástí balení)

Váš počítač podporuje následující typy paměťových karet:

- Karta Secure Digital (SD)
- Karta Secure Digital High Capacity (SDHC)
- Karta Secure Digital eXtended Capacity (SDXC)
- MultiMediaCard (MMC)

Poznámky:

- Do slotu zasouvajte vždy *jen* jednu kartu.
- Tato čtečka karet nepodporuje zařízení SDIO (např. SDIO Bluetooth atd.).

Zasouvání paměťové karty

Zasuňte paměťovou kartu zcela do slotu.

Vyjmutí paměťové karty

Paměťovou kartu ze slotu opatrně vytáhněte.

Poznámka: Před vyjmutím paměťové karty ji nejprve deaktivujte pomocí funkce Windows Bezpečně odebrat hardware a vysunout médium, aby nedošlo k poškození dat.

■ ■ Pohled zespodu

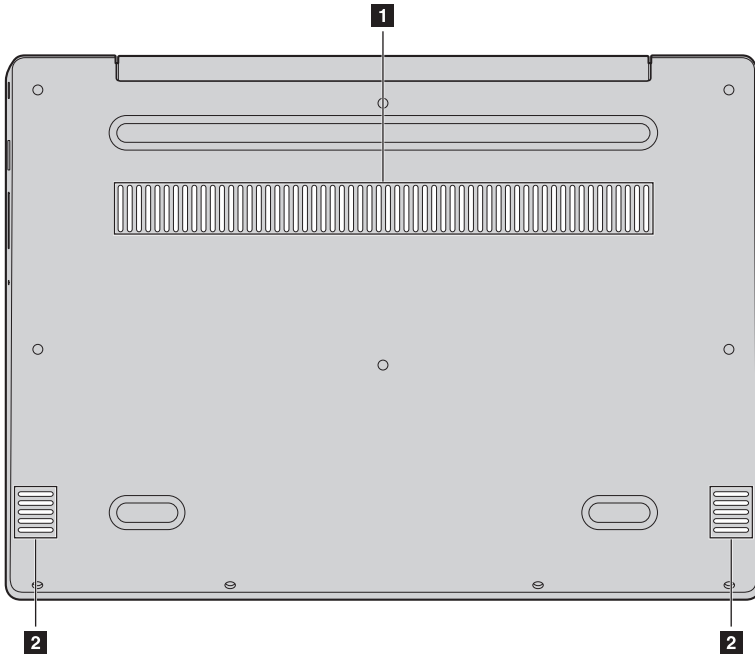

1 Větrací otvory

Umožňují průnik vzduchu do počítače za účelem ochlazování.

2 Reproduktory

Zajišťují výstup zvuku.

Kapitola 2. Zahájení používání systému Windows 10

Poznámka: Windows® 10 má aktualizovanou verzi. Pokud používáte aktualizovanou verzi, mohou se některé operace lišit. V takovém případě se podívejte na vlastní produkt.

● První konfigurace operačního systému

Při prvním použití může být nutné operační systém nakonfigurovat.

Proces konfigurace může zahrnovat následující postupy:

- Souhlas s licenční dohodou koncového uživatele
- Konfigurace připojení k internetu
- Přihlášení operačního systému
- Vytváření uživatelského účtu

● Rozhraní operačního systému

Systém Windows 10 používá výkonné a užitečné počáteční menu.

Otevřete Start menu jedním z těchto způsobů:

- Stiskněte tlačítko Windows  na klávesnici.
- Vyberte tlačítko **Start**  v levém rohu plochy.

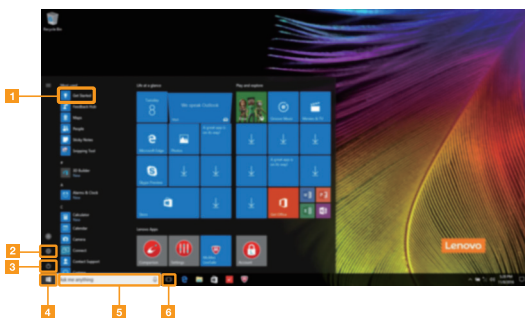

1 Začít s aplikacemi

2 Tlačítko Nastavení

3 Vypínač

4 Tlačítko Start

5 Vyhledávací pole

6 Tlačítko Pohled na úkony

■ Nastavení

Nastavení vám umožní dělat jednoduché úlohy. Můžete také vyhledat další Nastavení použitím Vyhledávacího pole Nastavení, které je v horním pravém rohu.

Otevřete Nastavení takto:

- Otevřete Start menu a vyberte **Nastavení** .

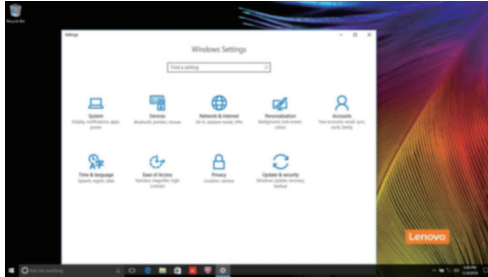

■ Individuální nastavení Start menu

Můžete nastavit individuální Start menu použitím vašich oblíbených aplikací.

Nastavte individuální Start menu takto:

- 1 Otevřete Start menu a na levé straně naleznete seznam aplikací.
- 2 Klikněte pravým tlačítkem na aplikaci kterou chcete přidat do Start menu a vyberte **Pin to Start** (Pin na Start).



Poznámka: Můžete také přetáhnout aplikace ze seznamu aplikací a přidat je tak do Start menu.

■ ■ Uvedení počítače do režimu spánku nebo jeho vypnutí

Po dokončení práce na počítači jej můžete uvést do režimu spánku nebo vypnout.

■ Uvedení počítače do režimu spánku

Odcházíte-li od počítače na krátkou dobu, přepněte jej do režimu spánku.

Je-li počítač v režimu spánku, můžete jej pro další používání rychle probudit, přičemž se vyhnete procesu spouštění.

Pro uvedení počítače do režimu spánku proveďte jeden z následujících kroků:

- Zavřete kryt displeje.
- Stiskněte vypínač.
- Otevřete Start menu a vyberte **Napájení**  → **Spánek**.

Poznámka: Předtím, než počítač přemístíte, čekejte, dokud se kontrolka indikátoru napájení nerozblíká (indikuje, že se počítač nachází v režimu spánku). Přenášení počítače, zatímco se otáčí pevný disk, může poškodit pevný disk a vést ke ztrátě dat.

Chcete-li počítač probudit, proveďte jeden z následujících kroků:

- Stiskněte libovolnou klávesu na klávesnici.
- Stiskněte vypínač.

■ Vypnutí počítače

Pokud počítač nebudete používat delší dobu, vypněte jej.

Pro vypnutí počítače proveďte jeden z následujících kroků:

- Otevřete Start menu a vyberte **Napájení**  → **Vypnout**.

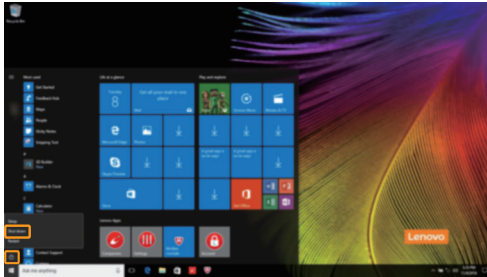



- Pravým tlačítkem myši klikněte na tlačítko **Start** v levém dolním rohu a vyberte položku **Vypnutí nebo odhlášení** → **Vypnout**.



■ ■ Úlohy a správa plochy

■ Pohled na úkoly

Otevřete pohled na úkoly takto:

- Vyberte tlačítko Pohled na úkoly  na liště úloh.
- Stiskněte tlačítko Windows  + Tab.

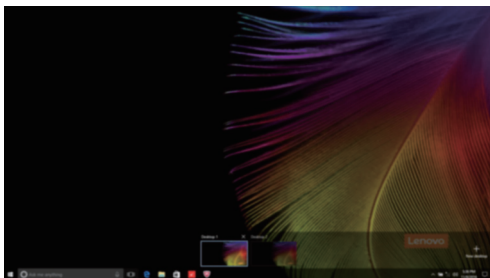



■ Správa virtuální plochy

Windows 10 podporuje vytváření, správu a přepínání mezi virtuálními plochami.

Vytvořte virtuální plochu takto:

- Otevřete pohled na úkoly a vyberte **New desktop** (Nová plocha).
- Stiskněte tlačítko Windows  + Ctrl + D.



Přepněte mezi různými plochami takto:

- Otevřete pohled na úkoly a vyberte plochu, kterou chcete mít aktivní.
- Stiskněte tlačítko Windows  + Ctrl +  /  a posouvejte se skrz plochy, které jste vytvořili.

■ ■ Připojení k bezdrátové síti

Aktivace bezdrátového připojení

Chcete-li aktivovat bezdrátové funkce, postupujte takto:

- 1 Stiskem klávesy **F7** () vypněte režim Letadlo.
- 2 Stisknutím  ve spodním pravém rohu lišty úloh otevřete stránku konfigurace sítě.

Připojení k bezdrátové síti

Po zapnutí bezdrátových funkcí počítač automaticky vyhledá dostupné bezdrátové sítě a zobrazí je v seznamu bezdrátových sítí. Pokud se chcete připojit k bezdrátové síti, klepněte na název sítě v seznamu a potom klepněte na možnost **Připojit**.

Poznámka: U některých sítí je vyžadován bezpečnostní klíč nebo heslo, aby bylo možno navázat spojení. Pokud se chcete k takové síti připojit, vyžádejte si bezpečnostní klíč nebo heslo od správce sítě nebo poskytovatele internetových služeb (ISP).

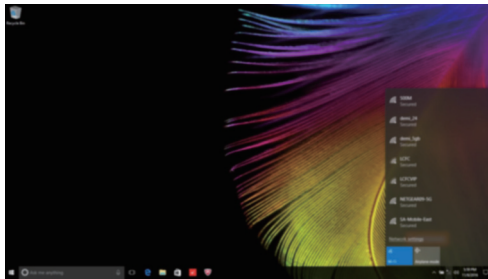

■ ■ Začít s aplikacemi

Windows 10 má aplikaci **Get Started** (Začít) s aplikacemi která vysvětluje novinky ve Windows 10. Je na Start menu.

Otevřete Začít s aplikacemi takto, proveďte jednu z následujících činností:

- Otevřete Start menu a vyberte **Get Started** (Začít) .
- Stiskněte klávesu **Fn + F1** (v závislosti na rozvržení klávesnice).

Kapitola 3. Systém obnovy

■ ■ Reset this PC (Obnovit počítač do továrního nastavení)

■ Úvod

Reset this PC (Obnovit počítač do továrního nastavení) je vestavěný nástroj pro zotavení, který umožňuje uživatelům obnovit původní stav operačního systému. Takto lze zachovat data a důležité úpravy bez nutnosti zálohovat data předem.

Na různých místech v systému Windows mají uživatelé k dispozici následující funkce nástroje **Reset this PC** (Obnovit počítač do továrního nastavení):

Keep my files (Zachovat moje soubory)

Opraví problémy se softwarem přinstalováním výchozí konfigurace. Osobní soubory budou zachovány, přičemž budou odstraněny aplikace a nastavení.

Remove everything (Odebrat všechno)

Příprava počítače k recyklaci nebo předání jinému majiteli. Přinstaluje se výchozí konfigurace a bude obnoven původní stav všech uživatelských dat a aplikací.

■ Použití nástroje Reset this PC (Obnovit počítač do továrního nastavení)

Nástroj **Reset this PC** (Obnovit počítač do továrního nastavení) lze spustit následujícími způsoby:

- Novo Menu:
 - Pro otevření Novo Menu stisknete tlačítko Novo, a potom vyberte možnost **System Recovery** (Obnova systému) → **Troubleshoot** (Odstranit potíže) → **Reset this PC** (Obnovit počítač do továrního nastavení).
- Nastavení počítače systému Windows:
 - Windows PC settings (Nastavení počítače systému Windows) → **Update & security** (Aktualizace a zabezpečení) → **Recovery** (Obnovení) → **Reset this PC** (Obnovit počítač do továrního nastavení) → vyberte možnost **Start** (Spustit).

Podrobnější pokyny naleznete v souboru Návod a podpora systému Windows v počítači.

Kapitola 4. Odstraňování potíží

■ Časté otázky

V této části najdete časté otázky rozříděné podle kategorií.

■ Vyhledávání informací

Jaké bezpečnostní pokyny bych měl/ dodržovat při používání počítače?

Přečtěte si a dodržujte veškeré bezpečnostní zásady uvedené v *Příručka s bezpečnostními a obecnými informacemi* Lenovo.

Poznámka: Chcete-li zobrazit *Příručka s bezpečnostními a obecnými informacemi* Lenovo, klepněte na ikonu **Companion** (nebo **Lenovo PC Manager**) na pracovní ploše. Lze ji rovněž stáhnout z webových stránek podpory společnosti Lenovo.

Jaká je adresa webových stránek podpory společnosti Lenovo?

<http://support.lenovo.com>

Kde najdu informace o záruce?

Navštivte webové stránky podpory společnosti Lenovo a zadejte výrobní číslo vašeho počítače pro vyhledání informací o záruce.

■ Operační systém a software předinstalovaný společností Lenovo

Jaký je operační systém předinstalovaný společností Lenovo?

Některé počítače Lenovo jsou dodávány s továrně nainstalovaným operačním systémem. Pro pohodlí svých zákazníků dodává společnost Lenovo počítače s předem nainstalovaným operačním systémem. Pokud jste takový počítač zakoupili, můžete jej začít ihned používat bez nutnosti instalace operačního systému.

Jaký je software předinstalovaný společností Lenovo?

Jedná se o software (vyvinutý společností Lenovo nebo jinými dodavateli softwaru), který výrobce nainstaloval a licencoval při výrobě pro vaše pohodlí. Licence pro některý předinstalovaný software mohou být zkušební verze. Budeteli chtít software po vypršení zkušební doby používat, pravděpodobně bude nutné zakoupit licenci.

Poznámka: Pokud se při prvním spuštění softwaru zobrazí licenční smlouva, pečlivě si ji přečtěte. Pokud nesouhlasíte s podmínkami této smlouvy, software nepoužívejte.

Zakoupený počítač obsahoval operační systém Windows. Jak lze zjistit, zda byl operační systém Windows nainstalován společností Lenovo?

Na krabici se zakoupeným počítačem by měl být štítek s údaji o konfiguraci vašeho počítače. Vyhleďte vytištěný řetězec vedle položky **OS**. Pokud obsahuje slova **Windows** nebo **WIN**, operační systém Windows byl nainstalován společností Lenovo.

Po odinstalování předinstalovaného softwaru se volný prostor na disku znatelně nerozšířil.

Operační systém Windows nainstalovaný ve vašem počítači je pravděpodobně doprovázen funkcí Compact. V případě operačního systému Windows s funkcí Compact je většina souborů potřebných pro předinstalovaný software nainstalována do oddílu pro obnovení a nelze je odstranit běžným odinstalováním.

Kapitola 4. Odstraňování potíží

Jak lze určit, zda je v operačním systému Windows v mém počítači aktivována funkce Compact?

Technologie Compact je běžně aktivována pouze v aktualizovaném operačním systému Windows 10 nainstalovaném v modelech počítačů s disky SSD (nebo eMMC). Chcete-li zkontrolovat váš počítač,

- 1 Klikněte pravým tlačítkem na tlačítko Start v levém dolním rohu a vyberte položku **Správa disků**.
- 2 Spustí se program Správa disků.

Pokud je oddíl se systémem Windows označen slovem **Compact**, funkce Compact je ve vašem systému Windows aktivována.

Kde najdu ovladače pro jednotlivá hardwarová zařízení svého počítače?

Pokud je v počítači předinstalovaný operační systém Windows, zkontrolujte nejdříve instalační program v oddílu C pevného disku. Pokud zde nemůžete nalézt všechny potřebné ovladače pro hardwarová zařízení, stáhněte ovladače z webových stránek zákaznické podpory Lenovo.

Poznámka: Na stránkách odborné pomoci Lenovo jsou k dispozici nejnovější ovladače.

■ Nástroj pro nastavení systému BIOS

K čemu slouží nástroj pro nastavení systému BIOS?

Nástroj pro nastavení systému BIOS je software uložený v paměti ROM. Sděluje základní informace o počítači a nabízí možnosti pro nastavení zařízení pro spuštění počítače, zabezpečení, hardwarového režimu a dalších předvoleb.

Jak spustím nástroj pro nastavení systému BIOS?

Spouštění nástroje pro nastavení systému BIOS:

- 1 Vypněte počítač.
- 2 Stiskněte tlačítko Novo a zvolte **BIOS Setup** (Nastavení systému BIOS).

Jak mohu změnit prioritu spuštění počítače? (u některých modelů)

Existují dva režimy spouštění: **UEFI** a **Legacy Support** (Podpora dřívějších verzí). Chcete-li změnit režim spouštění, spusťte nástroj pro nastavení systému BIOS a v nabídce spouštění nastavte režim spouštění na **UEFI** nebo **Legacy Support** (Podpora dřívějších verzí).

Kdy je nutné změnit prioritu spuštění počítače? (u některých modelů)

Výchozím režimem spouštění vašeho počítače je režim **UEFI**. Pokud chcete do počítače nainstalovat starší operační systém Windows, musíte změnit režim spouštění počítače na možnost **Legacy Support** (Podpora dřívějších verzí). Pokud režim spouštění nezměníte, starší operační systém Windows nebude možné nainstalovat.

■ Získání nápovědy

Jak můžu kontaktovat centrum podpory zákazníků?

Viz „Kapitola 3. Pomoc a servis“ v *Příručka s bezpečnostními a obecnými informacemi* Lenovo.

■ ■ Odstraňování potíží

Potíže s displejem

Po zapnutí počítače se na displeji nic nezobrazí.

- Je-li obrazovka prázdná, zkontrolujte, zda:
 - Napájecí adaptér je zapojen do počítače a zapojen do funkční elektrické zásuvky.
 - Počítač je zapnutý. (Potvrďte dalším stiskem Vypínače.)
- Pokud jsou tyto položky řádně nastaveny a obrazovka je stále prázdná, nechte počítač opravit.

Když zapnu počítač, na prázdné obrazovce se zobrazuje jen bílý kurzor.

- Prostřednictvím nástroje Reset this PC (Obnovit počítač do továrního nastavení) obnovte zálohované soubory do svého prostředí Windows nebo celý obsah pevného disku do původního obsahu výrobce. Pokud na obrazovce stále vidíte jen kurzor, nechte počítač opravit.

Když je počítač zapnutý, obrazovka zhasne.

- Možná jste aktivovali spořič obrazovky nebo řízení spotřeby. Chcete-li ukončit spořič obrazovky nebo obnovit provoz z režimu spánku, postupujte takto:
 - Stiskněte touchpad.
 - Stiskněte libovolnou klávesu na klávesnici.
 - Stiskněte vypínač.

Problémy s heslem BIOS

Zapomněl(a) jsem heslo.

- Pokud zapomenete uživatelské heslo, požádejte správce systému o vymazání hesla.
- Pokud zapomenete heslo k mechanice pevného disku, nemůže autorizovaný servis Lenovo obnovit vaše heslo nebo vyhledat data z pevného disku. Výměnu pevného disku musí zajistit autorizovaný servis Lenovo nebo marketingový zástupce. Je nutné předložit doklad o nákupu a za díly a servis vám budou účtovány poplatky.
- Pokud zapomenete heslo správce, autorizované středisko Lenovo nemůže toto heslo zrušit. Výměnu systémové desky musí zajistit autorizovaný servis Lenovo nebo marketingový zástupce. Je nutné předložit doklad o nákupu a za díly a servis vám budou účtovány poplatky.

Kapitola 4. Odstraňování potíží

Problémy s režimem spánku

Zobrazí se chybová zpráva o kritickém stavu baterie a počítač se okamžitě vypne.

Počítač se přepne do režimu spánku ihned po vlastním testu zapnutí (POST).

- Úroveň nabití baterie klesá. Připojte k počítači adaptér střídavého proudu.
- Zkontrolujte, zda:
 - Baterie je nabitá.
 - Provozní teplota je v dostupném rozpětí. Viz „Kapitola 2. Informace o používání a údržbě“ v dokumentu *Příručka s bezpečnostními a obecnými informacemi společnosti Lenovo*.

Poznámka: Pokud je baterie nabitá a teplota je v uvedeném rozpětí, nechte počítač opravit.

Počítač se nevrátí z režimu spánku a počítač nefunguje.

- Pokud je počítač v režimu spánku, připojte k počítači napájecí adaptér, pak stiskněte libovolné tlačítko nebo tlačítko vypínače.
- Pokud se systém stále nevrátí z režimu spánku, přestane reagovat nebo jej nelze vypnout, počítač resetujte. Neuložená data mohou být ztracena. Chcete-li počítač resetovat, stiskněte a přidržte tlačítko vypínače na 4 sekundy nebo déle. Pokud se počítač stále neresetuje, odpojte napájecí adaptér.

Potíže se zobrazovacím panelem

Obrazovka je prázdná.

Data na obrazovce jsou nečitelná nebo zkreslená.

Na obrazovce se objevují nesprávné znaky.

- Proveďte následující kroky:
 - Pokud používáte napájecí adaptér nebo baterii a svítí kontrolka stavu baterie, stiskem tlačítka **F12** () zvýšíte jas obrazovky.
 - Pokud kontrolka napájení bliká, stiskem vypínače obnovte činnost z režimu spánku.
 - Pokud problém přetrvává, postupujte podle řešení dalšího problému „Data na obrazovce jsou nečitelná nebo zkreslená“.
- Zkontrolujte, zda:
 - Ovladač zobrazovacího zařízení je správně nainstalován.
 - Rozlišení obrazovky a kvalita barev jsou správně nastaveny.
 - Je správně nastaven typ monitoru.
- Jsou programy nebo operační systém správně nainstalovány? Pokud jsou správně nainstalovány a nakonfigurovány, nechte počítač opravit.

Potíže se zvukem

Z reproduktorů není slyšet žádný zvuk, i když je hlasitost zvýšená.

- Zkontrolujte, zda:
 - Funkce ztlumení zvuku je vypnutá.
 - Nepoužíváte kombinovaný audiokonektor zvuku.
 - Jako zařízení pro přehrávání jsou vybrány reproduktory.

Potíže s bateriemi

Váš počítač se vypne dříve, než ukazatel stavu baterie ukazuje vybitou baterii.

-nebo-

Váš počítač funguje poté, co ukazatel stavu baterie ukazuje vybitou baterii.

Počítač nefunguje ani při plně nabitých bateriích.

- Vybijte a nabijte baterie.
- Možná je aktivní přepět'ová ochrana baterií. Počítač na minutu vypněte, aby se ochrana resetovala, pak počítač znovu zapněte.

Potíže s pevným diskem

Pevný disk nefunguje.

- Zkontrolujte, zda je pevný disk zapojen do nabídky **Boot** (Spouštění) v nástroji nastavení systému BIOS.

Jiné potíže

Počítač nereaguje.

- Chcete-li počítač vypnout, stiskněte a přidržte tlačítko vypínače na čtyři sekundy nebo déle. Pokud počítač stále nereaguje, odpojte napájecí adaptér.
- Pokud počítač do režimu spánku přejde během některé z komunikačních funkcí, může se zamknout. Při práci v síti vypněte časovač režimu spánku.

Počítač se nespustí z požadovaného zařízení.

- Otevřete nabídku **Boot** (Spouštění) v nástroji spouštění systému BIOS. Zkontrolujte, zda je nástroj nastavení systému BIOS nastaven tak, aby se počítač spouštěl z požadovaného zařízení.
- Dále zkontrolujte, zda je povoleno zařízení, z něhož se počítač spouští. Zkontrolujte, zda je zařízení uvedeno v nabídce **Boot** (Spouštění) v nástroji nastavení systému BIOS.
- Je-li počítač vypnutý, stiskem tlačítka Novo zvolte zařízení, z něhož chcete počítač spouštět.

Připojené externí zařízení nefunguje.

- Je-li počítač zapnutý, nepřipojujte ani *neodpojujte* kabely jiných externích zařízení, než jsou kabely USB. V opačném případě můžete počítač poškodit.
- Při použití externích zařízení s vysokou spotřebou energie, jako je optická jednotka USB, používejte externí napájecí adaptér. V opačném případě nemusí být zařízení rozpoznáno nebo může dojít k vypnutí systému.

Ochranné známky

Následující položky jsou ochrannými známkami nebo registrovanými obchodními známkami společnosti Lenovo v České republice, jiných zemích nebo obou.

Lenovo
ideapad

Microsoft a Windows jsou ochrannými známkami společnosti Microsoft Corporation ve Spojených státech, jiných zemích nebo obou.

Názvy dalších společností, výrobků nebo služeb mohou být ochrannými známkami nebo servisními známkami jiných společností.

