

ThinkPad

Uživatelská příručka

ThinkPad T450s

Poznámka: Před použitím těchto informací a produktu, který popisují, si nezapomeňte přečíst následující informace:

- *Bezpečnostní pokyny a informace o záruce a nastavení*
- *Regulatory Notice*
- „Důležité bezpečnostní instrukce“ na stránce vi
- Dodatek E „Upozornění“ na stránce 163

Aktuální dokumenty *Bezpečnostní pokyny a informace o záruce a nastavení* a *Regulatory Notice* jsou k dispozici na webových stránkách podpory Lenovo na adrese:
<http://www.lenovo.com/UserManuals>

Páté vydání (Leden 2016)

© Copyright Lenovo 2015, 2016.

UPOZORNĚNÍ NA OMEZENÁ PRÁVA: Pokud jsou data nebo software dodávány v souladu se smlouvou General Services Administration „GSA“, pak používání, rozmnožování nebo zpřístupňování jsou předmětem omezení uvedených ve smlouvě č. GS-35F-05925.

Obsah

Důležité informace	v	Bezdrátová připojení	34
Důležité bezpečnostní instrukce	vi	Použití externího displeje.	37
Stavy, které vyžadují okamžitou akci	vii	Připojení externího displeje	37
Bezpečnostní pokyny	vii	Nastavení režimu zobrazení	38
		Změna nastavení zobrazení	38
		Použití funkcí zvuku.	39
		Použití kamery.	39
		Používání karty Flash Media Card nebo SmartCard	40
Kapitola 1. Přehled produktu	1	Kapitola 3. Rozšíření funkcí počítače	43
Umístění ovládacích prvků, konektorů a kontrol počítače	1	Zjišťování možností ThinkPad	43
Pohled zepředu	1	Dokovací stanice ThinkPad	43
Pohled z pravé strany	3	Umístění ovládacích prvků a konektorů na některých dokovacích stanicích ThinkPad	43
Pohled z levé strany	5	Připojení dokovací stanice ThinkPad	49
Pohled zespodu	6	Odpojení dokovací stanice ThinkPad	50
Kontrolky stavu	8	Pokyny k připojení několika externích monitorů k dokovací stanici	50
Nalezení důležitých informací o produktu	9	Funkce zabezpečení	52
Informace o typu a modelu počítače	9	Kapitola 4. Vy a váš počítač	53
Informace o certifikaci IC a FCC ID	9	Přístupnost a pohodlí	53
Štítky operačních systémů Windows	10	Ergonomické informace	53
Vlastnosti.	11	Jak dosáhnout co největšího pohodlí	54
Technické údaje	12	Informace o přístupnosti	54
Provozní prostředí	13	Cestování s vaším počítačem	57
Programy od společnosti Lenovo	13	Rady na cesty	57
Přístup k programům Lenovo	13	Cestovní příslušenství	57
Úvod do programů od společnosti Lenovo	14	Kapitola 5. Zabezpečení	59
Kapitola 2. Použití počítače	17	Používání hesel	59
Registrace počítače.	17	Zadávání hesel	59
Časté dotazy	17	Heslo pro spuštění	59
Získání nápovědy k operačnímu systému Windows	19	Heslo administrátora	60
Použití vícedotykové obrazovky	19	Heslo pevného disku	61
Speciální klávesy.	24	Zabezpečení pevného disku	64
Kombinace kláves a funkčních kláves.	24	Nastavení bezpečnostního čipu	64
Klávesa Windows.	26	Použití snímače otisku prstu	65
Polohovací zařízení ThinkPad	26	Upozornění na smazání dat z úložných zařízení	68
Polohovací zařízení TrackPoint.	27	Použití bran Firewall	69
Trackpad	27	Ochrana dat před viry	69
Dotyková gesta na dotykové plošce	28	Kapitola 6. Pokročilá konfigurace	71
Přizpůsobení polohovacího zařízení ThinkPad	30	Instalace nového operačního systému	71
Výměna čepičky polohovacího kolíku	30	Instalace operačního systému Windows 7	71
Řízení spotřeby	30		
Použití napájecího adaptéru.	30		
Napájení z baterie	31		
Režimy úspory energie.	32		
Správa schématu napájení	33		
Připojení k síti	33		
Připojení k síti Ethernet	33		

Instalace operačních systémů Windows 8.1 nebo Windows 10	72	Řešení problémů s obnovou	117
Instalace ovladačů zařízení	73	Informace o obnovení v operačním systému Windows 8.1	118
Použití programu ThinkPad Setup	73	Obnovení počítače	118
Nabídka Main	74	Resetování počítače do výchozího stavu z výroby	118
Nabídka Config	74	Použití spuštění s upřesněným nastavením	119
Nabídka Date/Time	80	Obnova operačního systému, pokud se systém Windows 8.1 nepodaří spustit	119
Nabídka Security	80	Vytvoření a použití média pro obnovu	119
Nabídka Startup	85	Informace o obnovení v operačním systému Windows 10.	120
Nabídka Restart	86	Resetování počítače.	121
Aktualizace systému UEFI BIOS	87	Použití pokročilých možností spuštění.	121
Použití správy systému	87	Obnova operačního systému, pokud se systém Windows 10 nepodaří spustit	121
Nastavení funkcí správy	88	Vytvoření a použití jednotky USB pro obnovení	122
Kapitola 7. Prevence problémů	89	Kapitola 10. Výměna zařízení	123
Obecné rady, jak předcházet problémům	89	Jak zabránit výboji statické elektřiny	123
Zajištění aktuality ovladačů zařízení	90	Vypnutí vestavěné baterie	123
Péče o počítač.	91	Instalace nebo výměna karty Micro SIM.	124
Čistění krytu počítače	92	Výměna výměnné baterie	125
Kapitola 8. Řešení problémů s počítačem	95	Výměna sestavy zadního krytu	127
Diagnóza problémů.	95	Výměna jednotky pevného disku, jednotky SSD nebo hybridní jednotky	128
Řešení problémů	95	Výměna paměťového modulu	131
Počítač neodpovídá	95	Výměna bezdrátové karty WAN	132
Rozlitií tekutiny na klávesnici	96	Výměna klávesnice	135
Chybové zprávy	96	Výměna knoflíkové baterie	141
Chyby beze zpráv.	98	Kapitola 11. Získání podpory	145
Chyby hlášené pomocí zvukových signálů	99	Než budete kontaktovat Lenovo	145
Problémy s paměťovými moduly	99	Jak získat podporu a servis.	146
Problémy se sítí	100	Použití diagnostických programů.	146
Problémy s klávesnicí a jinými polohovacími zařízeními	101	Webová stránka podpory Lenovo	146
Problémy s displejem a multimedialními zařízeními	102	Volání Lenovo	146
Problémy se snímačem otisku prstu	107	Zakoupení dalších služeb	147
Problémy s baterií a napájením	107	Dodatek A. Předpisy	149
Problémy s jednotkami a dalšími úložnými zařízeními	110	Informace o bezdrátovém rozhraní	149
Problémy se softwarem	110	Informace o shodě vypínače bezdrátové sítě	150
Problémy s porty a konektory	111	Umístění bezdrátových antén UltraConnect™	150
Kapitola 9. Obnova – přehled	113	Nalezení předpisů ohledně bezdrátové sítě.	151
Informace o obnovení v operačním systému Windows 7	113	Informace o certifikaci	151
Vytvoření a použití média pro obnovu	113	Upozornění týkající se klasifikace při exportu.	151
Provádění operací zálohování a obnovy	114	Upozornění na elektronické vyzarování	151
Použití pracovní plochy Rescue and Recovery	115	Prohlášení o shodě s FCC (Federal Communications Commission)	151
Vytvoření a použití záchranného média	116		
Opětovná instalace předinstalovaných programů a ovladačů zařízení	117		

Průmyslová vyhláška Kanady o shodě s emisní třídou B	152	Informace o recyklaci odpadů pro Čínu	155
Evropská unie – shoda se směrnicí týkající se elektromagnetické kompatibility	152	Informace o recyklaci odpadů pro Japonsko	156
Německá vyhláška o shodě s emisní třídou B	152	Informace o recyklaci odpadů pro Brazílii	156
Korejská vyhláška o shodě s emisní třídou B	153	Informace o recyklaci baterií pro Tchaj-wan	157
Japonská vyhláška VCCI o shodě s emisní třídou B	153	Informace o recyklaci baterií pro Evropskou unii	157
Japonské oznámení k napájecímu kabelu	153	Informace o recyklaci baterií pro Spojené státy a Kanadu	157
Japonské prohlášení o shodě pro výrobky, které se zapojují do sítě s jmenovitým proudem do 20 A na fázi	153	Dodatek C. Směrnice o omezení nebezpečných látek (RoHS)	159
Informace o službách k produktům Lenovo na Tchaj-wanu	154	Směrnice RoHS pro Evropskou unii	159
Eurasijská známka prohlášení o shodě	154	Směrnice RoHS pro Turecko	159
Audio oznámení pro Brazílii	154	Směrnice RoHS pro Ukrajinu	159
		Směrnice RoHS pro Indii	159
		Směrnice RoHS pro Čínu	160
Dodatek B. OEEZ a prohlášení o recyklaci.	155	Dodatek D. Informace o modelu ENERGY STAR	161
Důležité informace týkající se likvidace odpadu z elektrických a elektronických zařízení (OEEZ).	155	Dodatek E. Upozornění.	163
		Ochranné známky	164

Důležité informace

Níže jsou uvedeny důležité rady, které vám pomohou řádně zacházet s vaším počítačem. Nebudete-li postupovat podle nich, může to vést k nepříjemnostem či zraněním nebo počítač může selhat.

Ochrana osob před teplem generovaným počítačem.



Když je počítač zapnutý nebo když se nabíjí baterie, může se spodní část nebo opěrky pro ruce zahřívat. Teplota, které tyto části dosáhnou, závisí na systémové aktivitě a na úrovni nabití baterie.

Dlouhodobý kontakt s tělem, dokonce i přes oděv, může být nepříjemný nebo způsobit i popáleniny.

- Vyvarujte se dlouhodobějšího kontaktu rukou, klína nebo jakékoli jiné části svého těla s některou horkou částí počítače.
- Při používání klávesnice dělejte pravidelné přestávky tak, že zvednete ruce z opěrek pro ruce.

Chraňte se před teplem generovaným napájecím adaptérem



Je-li napájecí adaptér připojený k zásuvce a k počítači, zahřívá se.

Dlouhodobý kontakt s tělem, dokonce i přes oděv, může způsobit popáleniny.

- Používaného napájecího adaptéru se nedotýkejte žádnou částí svého těla.
- Nikdy jej nepoužívejte k zahřívání svého těla.

Chraňte počítač před kapalinami



Udržujte tekutiny v dostatečné vzdálenosti od počítače, abyste zabránili kontaktu počítače s tekutinou a zamezili nebezpečí elektrického šoku.

Chraňte kabely před poškozením

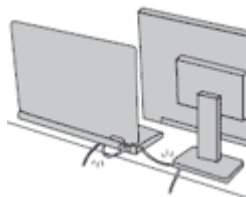

Násilné zacházení s kabely může mít za následek poškození kabelů.

Komunikační linky nebo kabely napájecího adaptéru, myši, klávesnice, tiskárny a dalších elektronických zařízení vedte tak, aby na ně nemohl nikdo stoupnout nebo o ně zakopnout, aby nemohlo dojít k jejich skřípnutí počítačem nebo jinými objekty nebo aby nebyly naprosto žádným způsobem vystaveny zacházení, které by mohlo ohrozit provoz počítače.

Ochrana počítače a dat při přemístění počítače.

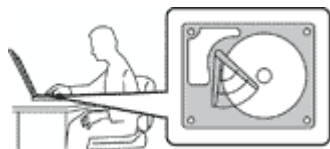

Před přesunutím počítače vybaveného jednotkou pevného disku proveďte jeden z následujících kroků a zkontrolujte, zda je hlavní vypínač vypnutý nebo bliká:

- Vypněte počítač.
- Převedte počítač do spánkového režimu.
- Převedte počítač do režimu hibernace.

Tak předejdete poškození počítače a možné ztrátě dat.

Opatrné zacházení s počítačem.



Počítač nevystavujte nárazům, poškrábání, namáhání krutem, vibracím ani tlaku. Na počítač, displej nebo externí zařízení nepokládejte těžké předměty.

Opatrné zacházení s počítačem.



- Používejte kvalitní brašnu, která zajišťuje dostatečné tlumení a ochranu.
- Počítač nedávejte do plného kufru nebo tašky.
- Před vložením počítače do brašny ověřte, že je počítač vypnutý, ve spánkovém režimu nebo v režimu hibernace. Nedávejte počítač do brašny, je-li zapnutý.

Důležité bezpečnostní instrukce

Poznámka: Nejdříve si přečtěte důležité bezpečnostní informace.

Tyto informace vám pomohou bezpečně používat váš notebook. Uschovejte si dokumentaci dodanou s počítačem a postupujte v souladu s ní. Instrukce v tomto dokumentu nemění podmínky, za kterých jste počítač pořídili, ani podmínky Omezené záruky Lenovo®. Další informace naleznete v části „Informace o záruce“ v příručce *Bezpečnostní pokyny a informace o záruce a nastavení* dodané s vaším počítačem.

Bezpečnost zákazníků je důležitá. Naše výrobky jsou navrženy tak, aby byly bezpečné a účinné. Osobní počítače jsou však elektronická zařízení. Napájecí kabely, napájecí adaptéry a další součásti mohou způsobit nebezpečné situace vedoucí k úrazu nebo poškození majetku, zvláště jsou-li používány nesprávným způsobem. Toto nebezpečí snížíte tím, že budete postupovat podle návodu k produktu, že budete dodržovat pokyny uvedené na produktu a v dokumentaci a že si pečlivě přečtete informace v tomto dokumentu. Dodržováním pokynů uvedených v tomto dokumentu a v dokumentaci k produktu se budete chránit před nebezpečím a vytvoříte bezpečnější pracovní prostředí u počítače.

Poznámka: Tyto instrukce obsahují odkazy na napájecí adaptéry a baterie. Kromě přenosných počítačů v provedení notebook jsou některé produkty (jako reproduktory a monitory) dodávány s externími napájecími adaptéry. Máte-li takový produkt, tyto informace platí i pro něj. Počítače dále obsahují knoflíkovou vnitřní baterii, která napájí systémové hodiny i v době, kdy počítač není připojen k napájení. Bezpečnostní instrukce pro baterie se tedy vztahují na všechny počítače.

Stavy, které vyžadují okamžitou akci

K poškození produktu může dojít nesprávným používáním nebo zanedbáním údržby. Některé poškození může být natolik závažné, že by produkt neměl být používán, dokud není zkontrolován a případně opraven autorizovaným servisem.

Při zapínání věnujte výrobku, jako každému elektronickému zařízení, pozornost. Ve výjimečných případech můžete ucítit či uvidět dým nebo jiskry vyletující z ventilačních otvorů produktu. Nebo můžete uslyšet zvuk jako prasknutí nebo zasyčení. Tyto jevy mohou znamenat, že selhala vnitřní elektronická součástka tak, že neohrožuje bezpečnost. Také mohou znamenat, že došlo k nebezpečné poruše. Nepodstupujte zbytečné riziko a nepokoušejte se vyřešit situaci sami. Další asistenci vám poskytne servisní středisko. Seznam telefonních čísel servisu a podpory naleznete na webové stránce:

<http://www.lenovo.com/support/phone>

Počítač a jeho součásti často kontrolujte na známky poškození, opotřebování nebo nebezpečí. Nejsou-li všechny součásti v pořádku, výrobek nepoužívejte. Obratě se na servisní středisko nebo na výrobce produktu pro návod, jak produkt zkontrolovat a případně opravit.

Pokud dojde k některému z výjimečných případů uvedených níže, přestaňte používat produkt a odpojte ho od zdroje napájení a telekomunikačních linek, dokud nezískáte od servisního střediska pokyny pro další postup.

- Napájecí šňůry a adaptéry, zástrčky, chrániče přepětí nebo napájecí zdroje jsou prasklé, rozbité nebo jinak poškozené.
- Známky přehřátí, kouře, jisker nebo ohně.
- Poškození baterie (jako praskliny či promáčknutí), výtok z baterie nebo usazování cizího materiálu na baterii.
- Produkt vydává praskavý či syčivý zvuk nebo zápach.
- Známky, že na počítač, napájecí šňůru či napájecí adaptér byla vylita kapalina nebo upuštěn předmět.
- Počítač, napájecí šňůra nebo napájecí adaptér přišly do styku s tekutinou.
- Výrobek byl upuštěn nebo jinak poškozen.
- Produkt nefunguje normálně při dodržování návodu k použití.

Poznámka: Zjistíte-li některý z těchto případů u produktu (jako je prodlužovací šňůra) od jiného dodavatele, než je Lenovo, přestaňte daný produkt používat, dokud nezískáte od zástupce dodavatele další pokyny nebo odpovídající náhradu.

Bezpečnostní pokyny

Riziko úrazu či poškození majetku snížíte dodržováním následujících bezpečnostních pravidel.

Servis a upgrady

Nepokoušejte se opravit produkt sami, pokud k tomu nedostanete pokyn od servisního střediska nebo z příslušné dokumentace. Opravy zadávejte pouze poskytovateli služeb, který má oprávnění k provádění oprav daného produktu.

Poznámka: Některé díly počítače mohou vyměnit zákazníci. Upgrady se obvykle označují jako doplňky. Náhradní díly schválené pro instalaci zákazníkem jsou označovány jako CRU (Customer Replaceable Units). Společnost Lenovo poskytuje dokumentaci s pokyny, které stanoví, kdy je pro zákazníky vhodné, aby si instalovali doplňky nebo vyměňovali jednotky CRU. Při instalaci nebo výměně dílů musíte důsledně dodržovat všechny pokyny. Stav Vypnuto indikátoru napájení nemusí nezbytně znamenat, že je v produktu nulová úroveň napětí. Před sejmutím krytů ze zařízení vybaveného napájecí šňůrou se vždy přesvědčte,

že je napájení vypnuté a že je produkt odpojen od všech zdrojů napájení. S jakýmkoliv otázkami se obraťte na servisní středisko.

Ačkoliv po odpojení napájecí šňůry nejsou v počítači žádné pohyblivé díly, pro vaši bezpečnost jsou nutná následující varování.

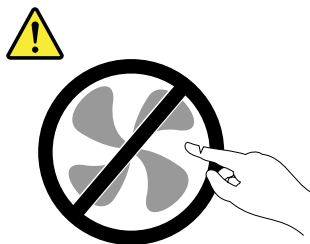

POZOR:
Nebezpečné pohyblivé díly. Nedotýkejte se prsty ani jinými částmi těla.

POZOR:



Před výměnou jednotky CRU vypněte počítač a než otevřete kryt, počkejte tři až pět minut, aby se počítač ochladil.

Napájecí šňůry a napájecí zdroje



NEBEZPEČÍ

Používejte pouze napájecí kabely a adaptéry napájení dodávané výrobcem produktu.

Napájecí šňůry musí být schváleny pro bezpečný provoz. V Německu je to typ H05VV-F, 3G, 0,75 mm² nebo vyšší. V ostatních zemích použijte odpovídající vyhovující typy.

Nenamotávejte napájecí šňůru na adaptér nebo jiný předmět. Mohla by se rozedřít, prasknout nebo zohýbat. To představuje bezpečnostní riziko.

Napájecí kabely umístěte tak, aby po nich nikdo nešlapal, nezakopl o ně nebo aby je neskříply nějaké předměty.

Napájecí šňůry a adaptéry chraňte před kapalinami. Například nenechávejte napájecí šňůru nebo adaptér v blízkosti umyvadel, van, záchodů nebo podlah umývaných vodou. Kapaliny mohou způsobit zkrat, zvláště byla-li napájecí šňůra (nebo adaptér) nesprávně používána. Kapaliny mohou také způsobit postupnou korozi kontaktů napájecí šňůry nebo konektorů, která může způsobit přehřátí.

Napájecí a datové kabely vždy připojujte ve správném pořadí a ujistěte se, že jsou bezpečně a úplně zapojeny do zásuvek.

Nepoužívejte napájecí adaptér, který má známky koroze na kolících zástrčky pro vstup střídavého napětí nebo vykazuje známky přehřátí (například deformovaný plast) na zástrčce nebo kdekoli na adaptéru.

Nepoužívejte napájecí kabely, jejichž kolíky na zástrčce nebo konektoru vykazují známky koroze nebo přehřátí, nebo které jsou jakýmkoliv způsobem poškozeny.

Nezakrývejte napájecí adaptér připojený do elektrické zásuvky látkovými nebo jinými objekty, aby nedošlo k přehřátí.

Prodlužovací kabely a podobná zařízení

Ověřte, že prodlužovací kabely, chrániče přepětí, nepřerušitelné zdroje napájení a zásuvky odpovídají požadavkům produktu na elektrický příkon. Tato zařízení nikdy nepřetěžujte. Používáte-li napájecí lišty, nepřekračujte doporučený příkon na vstupu. S otázkami o příkonu a požadavcích na napájení se obraťte na elektrotechnika.

Zástrčky a zásuvky



NEBEZPEČÍ

Pokud zásuvka, kterou chcete použít pro vaše zařízení, vykazuje znaky poškození nebo koroze, nepoužívejte ji, dokud není opravena kvalifikovaným elektrotechnikem.

Zástrčku neohýbejte a neupravujte. Je-li zástrčka poškozena, získejte od výrobce náhradu.

Do elektrické zásuvky nezapojte kromě počítače další domácí či firemní přístroje s velkou spotřebou elektřiny, jinak nestabilní napětí může poškodit počítač, data nebo připojená zařízení.

Některé produkty mají tříkolíkovou zástrčku. Tato zástrčka se používá do uzemněných zásuvek. Tím se zvyšuje bezpečnost. Nedávejte tyto zástrčky do neuzemněných zásuvek. Není-li možné zasunout zástrčku do zásuvky, obraťte se na elektrotechnika, aby vám dodal odpovídající adaptér nebo uzemněnou zásuvku. Zásuvky nikdy nepřetěžujte. Celkový příkon systému by neměl přesáhnout 80 procent jmenovitého příkonu obvodu. S otázkami o napájení a příkonu obvodů se obraťte na elektrotechnika.

Ujistěte se, že používaná zásuvka je správně zapojena, snadno dostupná a poblíž zařízení. Napájecí kabely nenapínejte způsobem, který kabely namáhá.

Elektrická zásuvka musí mít správné hodnoty napětí a proudu pro instalovaný produkt.

Zařízení k elektrickým zásuvkám připojujte a odpojíte opatrně.

Prohlášení k napájecímu zdroji



NEBEZPEČÍ

Nikdy neodstraňujte kryt na napájecím zdroji ani žádný díl, na kterém je následující štítek.



Uvnitř komponent, na kterých je připevněn tento štítek, je nebezpečné napětí, proud a úroveň energie. Uvnitř takových komponent nejsou žádné opravitelné díly. Máte-li podezření, že takový díl způsobuje problém, obraťte se na servisního technika.

Externí zařízení

POZOR:

Během doby, kdy je počítač zapnutý, nepřipojujte ani neodpojujte žádné kabely externích zařízení, kromě kabelů rozhraní USB, jinak může dojít k poškození počítače. Chcete-li zabránit potenciálnímu poškození připojených zařízení, počkejte po vypnutí počítače alespoň 5 sekund a pak teprve externí zařízení odpojte.

Všeobecná poznámka k baterii



NEBEZPEČÍ

Baterie, které společnost Lenovo k vašemu produktu dodala, jsou testovány z hlediska kompatibility s ním a měly by být nahrazeny pouze schválenými bateriemi. Na jinou baterii než baterii doporučenou od společnosti Lenovo ani na baterii rozebranou či upravenou se nevztahuje záruka.

Nesprávné či nedovolené nakládání s baterií může způsobit její přehřátí, únik tekutiny z baterie nebo její výbuch. Abyste se vyhnuli zranění, dodržujte následující pravidla:

- Žádnou baterii neotevírejte, nerozebírejte a nepokoušejte se ji opravit.
- Baterii neprorázejte ani nedrtěte.
- Nezkratujte baterii ani ji nevystavujte vodě nebo jiným kapalinám.
- Udržujte baterii mimo dosah dětí.
- Chraňte baterii před ohněm.

Je-li baterie poškozena nebo zjistíte-li, že teče nebo že se na jejích kontaktech usazuje cizí materiál, přestaňte takovou baterii používat.

Akumulátorové baterie a výrobky je obsahující skladujte při pokojové teplotě, nabitě přibližně na 30 až 50 % kapacity. Doporučujeme baterie přibližně jednou ročně nabít, aby nedošlo k přílišnému vybití.

Nevyhazujte baterii do odpadu, který je vyvážen na skládku. Při likvidaci baterie dodržujte místní nařízení a předpisy.

Upozornění týkající se výměnné dobíjecí baterie



NEBEZPEČÍ

Baterie nabíjejte pouze podle pokynů v dokumentaci dodávané s baterií.

Nesprávná výměna baterie může vést k nebezpečí výbuchu. Baterie obsahuje malé množství škodlivé látky.

Upozornění týkající se vestavěné dobíjecí baterie



NEBEZPEČÍ

Vestavěnou dobíjecí baterii se nepokoušejte vyměnit. Výměnu této baterie musí provádět specializovaný servis nebo technik autorizovaný společností Lenovo.

Baterie nabíjejte pouze podle pokynů v dokumentaci dodávané s baterií.

Specializované servisy nebo technici s autorizací od Lenovo recyklují baterie Lenovo v souladu s místními zákony a nařízeními.

Poznámka k nedobíjitelné knoflíkové baterii



NEBEZPEČÍ

Při nesprávné výměně knoflíkové baterie hrozí nebezpečí výbuchu. Baterie obsahuje malé množství škodlivé látky.

Nezahřívejte ji na více než 100 °C (212 °F).

Níže uvedené prohlášení se vztahuje na uživatele státu Kalifornie, USA.

Informace o chloristanu; Kalifornie:

Produkty s lithiovou knoflíkovou baterií obsahující kysličník mangančitý mohou obsahovat chloristany.

Chloristanové materiály – může být nezbytné zvláštní zacházení. Viz www.dtsc.ca.gov/hazardouswaste/perchlorate

Teplo a větrání produktu



NEBEZPEČÍ

Počítače, napájecí adaptéry a další příslušenství po zapnutí a při dobíjení baterií vytvářejí teplo. Notebooky mohou vytvářet vzhledem ke své malé velikosti velké množství tepla. Vždy dodržujte tato základní pravidla:

- Když je počítač zapnutý nebo když se nabíjí baterie, může se spodní část nebo opěrky pro ruce zahřívat. Vyvarujte se dlouhodobějšího kontaktu rukou, klína nebo jakékoli jiné části svého těla s některou horkou částí počítače. Při používání klávesnice nepokládejte dlaně na opěrky pro ruce po delší dobu. Váš počítač vytváří při normální činnosti teplo. Množství tepla závisí na velikosti systémové aktivity a na úrovni nabití baterie. Dlouhodobý kontakt s tělem, dokonce i přes oděv, může být nepříjemný nebo způsobit i popáleniny. Při používání klávesnice byste měli dělat pravidelné přestávky, při nichž zvednete ruce z opěrek pro ruce. Dále si dejte pozor, abyste klávesnici nepoužívali příliš dlouhou dobu.
- Nepoužívejte počítač a nedobíjejte baterii v blízkosti hořlavých materiálů nebo v prostředí s nebezpečím výbuchu.
- Větrací otvory, větráky a chladiče jsou součástí produktu kvůli bezpečnosti, pohodlí a spolehlivému provozu. Při položení produktu na měkký povrch, jako je postel, pohovka nebo

koberec, může dojít k zakrytí větracích otvorů nebo zablokování větráků. Ventilátory a větrací otvory nikdy neblokujte, nezakrývejte nebo nevyplňte.

- Je-li napájecí adaptér připojený k zásuvce a k počítači, zahřívá se. Při používání napájecího zdroje se ho nedotýkejte žádnou částí těla. Nikdy nepoužívejte napájecí adaptér k zahřívání svého těla. Dlouhodobý kontakt s tělem, dokonce i přes oděv, může způsobit popáleniny.

Z důvodu bezpečnosti při práci s počítačem vždy dodržujte tyto základní pokyny:

- Je-li počítač zapojen do zásuvky, musí být kryt počítače vždy zavřený.
- Je nezbytně nutné kontrolovat vnější stranu počítače, zda se na ní nenahromadila prachová vrstva.
- Je nutné odstraňovat prach z ventilátorů a větracích otvorů. U počítačů, které jsou provozovány v oblastech s vyšším provozem nebo s vyšší prašností, může být zapotřebí provádět čištění častěji.
- Nezakrývejte ani neblokujte žádné větrací otvory.
- Počítač nesmí být „zabudován“ do nábytku, neboť by to mohlo zvýšit riziko přehřátí.
- Teplota vzduchu proudícího dovnitř počítače nesmí překročit 35 °C (95 °F).

Bezpečnostní instrukce týkající se elektrického proudu



NEBEZPEČÍ

Elektrický proud v napájecích, telefonních a komunikačních kabelech je nebezpečný.

Ochrana před úrazem elektrickým proudem:

- Nepoužívejte počítač za bouřky.
- Při bouřce nezapojte ani neodpojte žádné kabely, ani neprovádějte instalaci, údržbu či rekonfiguraci tohoto výrobku.
- Všechny napájecí šňůry připojujte pouze k řádně zapojené elektrické zásuvce (s ochranným kolíkem).
- Všechna zařízení, která budou připojena k tomuto produktu, zapojte do správně zapojených zásuvek.
- Datové kabely připojujte nebo odpojujte, pokud možno, pouze jednou rukou.
- Nikdy nezapínejte zařízení, která vykazují známky poškození ohněm, vodou nebo jiná strukturální poškození.
- Nepoužívejte počítač, dokud nebudou všechny kryty vnitřních částí upevněny na svém místě. Nikdy nepoužívejte počítač s odkrytými vnitřními částmi a obvody.



NEBEZPEČÍ

Při instalaci, přemísťování nebo otírání krytů tohoto produktu nebo připojených zařízení připojujte a odpojujte kabely podle následujících pokynů.

Připojení:

1. Všechno vypněte.
2. Nejprve připojte všechny kabely k zařízením.
3. Připojte datové kabely ke konektorům.
4. Zapojte napájecí kabel do zásuvky.
5. Zapněte zařízení.

Odpojení:

1. Všechno vypněte.
2. Nejdříve odpojte napájecí kabel ze zásuvky.
3. Odpojte datové kabely od konektorů.
4. Odpojte všechny kabely od zařízení.

Napájecí šňůra musí být odpojena ze zásuvky před instalací veškerých ostatních elektrických kabelů připojených k počítači.

Napájecí šňůru lze znovu připojit do zásuvky až po připojení všech ostatních kabelů k počítači.



NEBEZPEČÍ

Za bouřky neprovádějte žádné výměny, nepřipojujte telefonní kabel do telefonní zásuvky ve zdi ani ho z ní nevypojujte.

Poznámka týkající se obrazovky LCD

POZOR:

Obrazovka LCD je vyrobena ze skla a hrubé zacházení s počítačem nebo jeho pád může obrazovku LCD poškodit. V případě, že se obrazovka LCD rozbije a vnitřní tekutina zasáhne oči nebo ruce, musíte potřísněná místa okamžitě opláchnout vodou. Oplachování provádějte nejméně po dobu 15 minut. Pokud po omytí přetrvávají nějaké problémy, vyhledejte lékařskou pomoc.

Poznámka: V případě produktů s fluorescenčními zářivkami obsahujícími rtuť (například jiné než LED) obsahuje fluorescenční zářivka v obrazovce (LCD) rtuť. Likvidace musí být provedena v souladu s místními, národními nebo federálními právními předpisy.

Použití sluchátek

POZOR:

Nadměrný akustický tlak ze sluchátek může způsobit ztrátu sluchu. Nastavení ekvalizéru na maximum zvyšuje výstupní napětí sluchátek, a tím i úroveň akustického tlaku. Chcete-li tedy ochránit svůj sluch, nastavte ekvalizér na přiměřenou úroveň.

Nadměrné užívání sluchátek po dlouhou dobu a při velké hlasitosti může být nebezpečné v případě, že výstup sluchátek nebo konektorů nespĺňuje specifikace normy ČSN EN 50332-2. Výstupní konektor sluchátek vašeho počítače je v souladu se specifikací ČSN EN 50332-2, bod 7. Tato specifikace omezuje maximální výstupní napětí wide band true RMS na 150 mV. Chcete-li zabránit riziku zhoršení nebo ztráty sluchu, pořídte si sluchátka, která splňují normu ČSN EN 50332-2 (bod 7) pro širokopásmové napětí 75 mV. Používání sluchátek, která nespĺňují normu ČSN EN 50332-2, může být nebezpečné, neboť taková sluchátka mohou produkovat nadměrnou úroveň akustického tlaku.

Jestliže jste spolu se svým počítačem Lenovo obdrželi i sluchátka (jako sadu), můžete si být jisti, že kombinace sluchátek a počítače splňuje specifikace normy ČSN EN 50332-1. Rozhodnete-li se používat jiná sluchátka, zajistěte, aby taková sluchátka splňovala specifikace normy ČSN EN 50332-1 (bod 6.5 – Hodnoty omezení). Používání sluchátek, která nespĺňují normu ČSN EN 50332-1, může být nebezpečné, neboť taková sluchátka mohou produkovat nadměrnou úroveň akustického tlaku.

Další bezpečnostní instrukce

Upozornění na plastový sáček



NEBEZPEČÍ

Plastové sáčky mohou být nebezpečné. Plastové sáčky ukládejte mimo dosah dětí i batolat, abyste zabránili nebezpečí udušení.

Upozornění na skleněné části

POZOR:

Některé části vašeho výrobku mohou být vyrobeny ze skla. Sklo se může rozbít, pokud výrobek spadne na tvrdý povrch nebo je vystaven velkému nárazu. Pokud se sklo rozbije, nedotýkejte se ho ani se ho nesnažte odstranit. Přestaňte výrobek používat, dokud sklo nevymění vyškolený servisní technik.

Tyto pokyny si uložte.

Kapitola 1. Přehled produktu

V této kapitole jsou uvedeny informace o umístění konektorů, umístění důležitých štítků produktu, funkcích počítače, technických parametrech, prostředí operačního systému a předinstalovaných programech.

- „Umístění ovládacích prvků, konektorů a kontrolků počítače“ na stránce 1
- „Nalezení důležitých informací o produktu“ na stránce 9
- „Vlastnosti“ na stránce 11
- „Technické údaje“ na stránce 12
- „Provozní prostředí“ na stránce 13
- „Programy od společnosti Lenovo“ na stránce 13

Umístění ovládacích prvků, konektorů a kontrolků počítače

Tato část popisuje funkce hardwaru počítače a obsahuje základní informace, které byste měli znát, než začnete počítač používat.

Pohled zepředu



Obrázek 1. Pohled zepředu

1 Kamera (některé modely)	2 Mikrofony
3 Hlavní vypínač	4 Snímač otisku prstu (některé modely)
5 Kolík zařízení TrackPoint®	6 Dotyková ploška Trackpad
7 Tlačítka zařízení TrackPoint	8 Obrazovka (u některých modelů vícedotyková)

1 Kamera (některé modely)

Pomocí této kamery lze pořizovat obrázky a účastnit se videokonferencí. Další informace naleznete v části „Použití kamery“ na stránce 39.

2 Mikrofony

Vestavěné mikrofony nahrávají zvuk a hlas, pokud jsou použity s programem schopným pracovat se zvukem.

3 Hlavní vypínač

Stiskem hlavního vypínače počítač zapnete nebo ho přepnete do režimu spánku. Postup vypnutí počítače naleznete v části „Časté dotazy“ na stránce 17.

Pokud počítač vůbec nereaguje, můžete ho vypnout stisknutím a podržením hlavního vypínače alespoň na čtyři sekundy. Pokud se počítač ani pak nevypne, podívejte se do části „Počítač neodpovídá“ na stránce 95, kde naleznete další informace.

Funkci hlavního vypínače si můžete zvolit. Jeho stisknutím například můžete počítač vypnout nebo ho přepnout do režimu spánku či hibernace. Nastavení funkce hlavního vypínače provedete takto:

1. Přejděte do nabídky Ovládací panely, poté přepněte jejich uspořádání z Kategorie na Velké ikony či Malé ikony.
2. Klikněte na položky **Možnosti napájení** → **Nastavení tlačítek napájení**.
3. Postupujte podle pokynů na obrazovce.

Poznámka: Pokročilé nastavení napájení provádějte pomocí programů společnosti Lenovo.

- **Ve Windows 7:** Použijte program Power Manager.
- **Ve Windows 8.1 a Windows 10:** Spusťte program Lenovo Settings.

Další informace naleznete v části „Programy od společnosti Lenovo“ na stránce 13.

4 Snímač otisku prstu (některé modely)

Technologie ověřování totožnosti uživatele pomocí otisků prstů umožňuje jednoduchý a bezpečný přístup uživatele pomocí přiřazení otisku prstu k heslům. Další informace naleznete v části „Použití snímače otisku prstu“ na stránce 65.

Polohovací zařízení ThinkPad®

5 Kolík zařízení TrackPoint

6 Dotyková ploška Trackpad

7 Tlačítka zařízení TrackPoint

Klávesnice obsahuje jedinečná polohovací zařízení Lenovo ThinkPad. Ukazování, výběr a posouvání můžete provádět v jediném procesu, aniž byste prsty přesunuli ze základní pozice. Další informace naleznete v části „Polohovací zařízení ThinkPad“ na stránce 26.

8 Obrazovka (u některých modelů vícedotyková)

Další informace naleznete v části „Použití vícedotykové obrazovky“ na stránce 19.

Pohled z pravé strany



Obrázek 2. Pohled z pravé strany

1 Audio konektor	2 Příhrádka pro kartu Micro SIM
3 Čtečka karet Media card reader	4 Konektor USB 3.0
5 Konektor Ethernet	6 Konektor VGA (Video graphics array)
7 Slot pro bezpečnostní zámek	

1 Audio konektor

Chcete-li z počítače poslouchat zvuk, připojte do audio konektoru sluchátka s 3,5mm (0,14") 4pólovou zástrčkou.

Poznámky:

- Používáte-li sluchátka s přepínačem funkce, např. sluchátka pro digitální zařízení iPhone, při používání sluchátek tento přepínač nemačkejte. Pokud jej stisknete, vypne se mikrofon sluchátek a místo něho se zapnou vestavěné mikrofony počítače.
- Audio konektor nepodporuje klasický mikrofon. Další informace naleznete v části „Použití funkcí zvuku“ na stránce 39.

2 Příhrádka pro kartu Micro SIM

Je-li váš počítač vybaven funkcí bezdrátového připojení k síti WAN (Wide Area Network), může k navázání připojení k síti WAN vyžadovat kartu Micro SIM (Subscriber Identification Module). V závislosti na zemi dodávky již může být karta Micro SIM vložena v příhradce pro kartu Micro SIM. Další informace naleznete v části „Instalace nebo výměna karty Micro SIM“ na stránce 124.

3 Čtečka karet Media card reader

Váš počítač má k dispozici čtečku karet. Chcete-li číst data uložená na své paměťové kartě, vložte kartu do tohoto slotu. Další informace o podporovaných kartách naleznete v části „Používání karty Flash Media Card nebo SmartCard“ na stránce 40.

4 Konektor USB 3.0

Konektor USB (Universal Serial Bus) 3.0 se používá k připojení zařízení kompatibilních s rozhraním USB, jako je např. USB tiskárna nebo digitální fotoaparát.

Upozornění: Když ke konektoru USB 3.0 připojíte kabel USB, ujistěte se, že značka USB je na vrchní straně. Jinak by mohlo dojít k poškození konektoru.

5 Konektor Ethernet

Konektor Ethernet se používá pro připojení počítače k síti LAN (local area network).



NEBEZPEČÍ

Chcete-li předejít nebezpečí elektrického šoku, nepřipojujte ke konektoru sítě Ethernet telefonní kabel. Ke konektoru sítě Ethernet můžete připojit pouze Ethernet.

Konektor Ethernetu je vybaven dvěma kontrolkami, které zobrazují stav připojení k síti. Svítí-li kontrolka zeleně, je počítač připojen k síti LAN. Svítí-li kontrolka žlutě, probíhá přenos dat.

Poznámka: Pokud je počítač připojen k dokovací stanici, použijte konektor sítě Ethernet na dokovací stanici a nikoliv na počítači.

6 Konektor VGA

Pomocí konektoru VGA připojte počítač ke kompatibilnímu VGA zařízení, např. monitoru VGA. Další informace naleznete v části „Použití externího displeje“ na stránce 37.

Poznámka: Jestliže připojíte počítač k dokovací stanici, použijte konektor VGA na dokovací stanici a nikoliv na počítači.

7 Slot pro bezpečnostní zámek

Chcete-li svůj počítač ochránit proti krádeži, zakupte si bezpečnostní kabelový zámek, který se hodí k vašemu slotu pro bezpečnostní zámek, abyste mohli počítač pomocí zámku připevnit k pevnému předmětu.

Poznámka: Jste zodpovědní za posouzení, výběr a implementaci zámkového zařízení a bezpečnostní funkce. Společnost Lenovo neposkytuje žádný komentář, posouzení ani záruku na funkce, kvalitu a výkon zámkového zařízení a bezpečnostních funkcí.

Pohled z levé strany

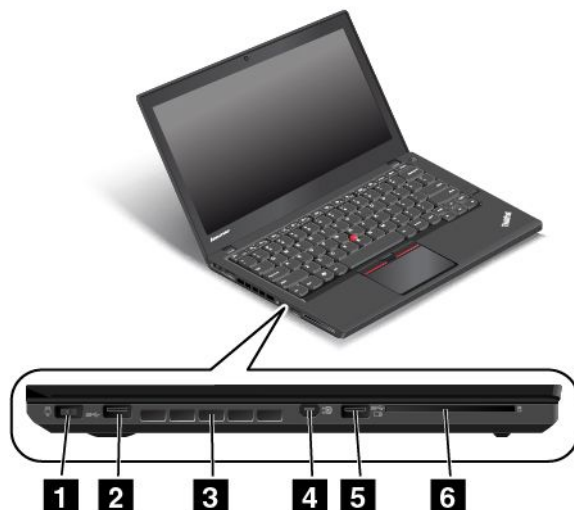

Obrázek 3. Pohled z levé strany

1 Napájecí konektor	2 Konektor USB 3.0
3 Mřížka ventilátoru	4 Konektor Mini DisplayPort®
5 Konektor Always-on USB	6 Pozice pro čtečku karet (některé modely)

1 Napájecí konektor

Připojte kabel napájecího adaptéru k počítači přes napájecí konektor a dobijte baterii.

2 Konektor USB 3.0

Konektor USB 3.0 se používá k připojení zařízení kompatibilních s rozhraním USB, jako je např. USB tiskárna nebo digitální fotoaparát.

Upozornění: Když ke konektoru USB 3.0 připojíte kabel USB, ujistěte se, že značka USB je na vrchní straně. Jinak by mohlo dojít k poškození konektoru.

3 Mřížka ventilátoru

Mřížky ventilátoru a vnitřní ventilátor umožňují cirkulaci vzduchu v počítači a zajišťují řádné chlazení, zejména chlazení procesoru.

Poznámka: Před mřížky ventilátoru neumísťujte žádné překážky, které by mohly bránit proudění vzduchu.

4 Konektor Mini DisplayPort

Pomocí konektoru Mini DisplayPort připojte počítač ke kompatibilnímu projektoru, externímu monitoru nebo HDTV. Tento kompaktní konektor umožňuje plug-and-play nastavení a podporuje adaptéry, které můžete zapojit do konektorů DVI, VGA nebo HDMI™ (High-Definition Multimedia Interface). Konektor mini DisplayPort vašeho počítače podporuje přehrávání videa i zvuku. Další informace naleznete v části „Použití externího displeje“ na stránce 37.

5 Konektor Always-on USB

Standardně platí, že konektor Always-on USB umožňuje nabíjení některých mobilních zařízení a smartphonů za těchto okolností:

- Je-li počítač zapnutý nebo je ve spánkovém režimu
- Je-li počítač v režimu hibernace nebo je vypnutý, ale je připojen k napájení

Chcete-li nabíjet tato zařízení, když je počítač vypnutý bez připojeného napájecího adaptéru, nebo v režimu hibernace, postupujte takto:

- **Ve Windows® 7:** Spusťte program Power Manager, poté klepněte na kartu **Obecná nastavení napájení** a postupujte podle pokynů na obrazovce.
- **Ve Windows 8.1 a Windows 10:** Spusťte program Lenovo Settings, klepněte na volbu **NAPÁJENÍ** a postupujte podle pokynů na obrazovce.

Pokyny týkající se spouštění programů naleznete v části „Přístup k programům Lenovo“ na stránce 13.

Upozornění: Když k tomuto konektoru připojíte kabel USB, ujistěte se, že značka USB je na vrchní straně. Jinak by mohlo dojít k poškození konektoru.

6 Pozice pro čtečku karet (některé modely)

Váš počítač může mít k dispozici pozici pro kartu SmartCard. Další informace naleznete v části „Používání karty Flash Media Card nebo SmartCard“ na stránce 40.

Pohled zespodu

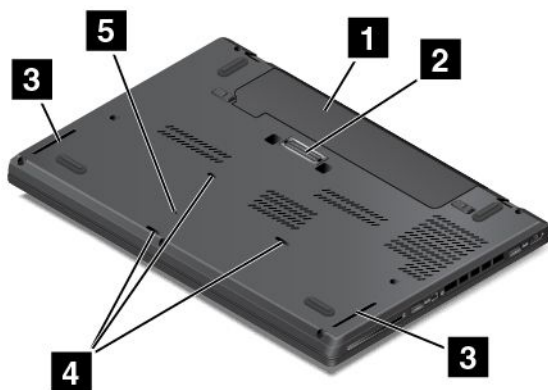

Obrázek 4. Pohled zespodu

Poznámka: Vzhled vašeho počítače se může od obrázku výše mírně lišit v závislosti na konkrétním modelu.

1 Výměnná baterie	2 Konektor dokovací stanice (některé modely)
3 Reproduktory	4 Drenážní otvory klávesnice
5 Otvor pro nouzový reset	

1 Výměnná baterie

Pokud není k dispozici napájecí adaptér, napájejte počítač z baterie.

Pomocí programu Power Manager můžete upravit požadovaná nastavení napájení. Další podrobné informace o tomto programu získáte v informačním systému nápovědy programu Power Manager.

2 Konektor dokovací stanice (některé modely)

V závislosti na modelu může mít váš počítač k dispozici konektor dokovací stanice. Pomocí konektoru můžete připojit počítač k podporované dokovací stanici a rozšířit možnosti počítače, ať už jste doma nebo v kanceláři. Další informace o podporovaných dokovacích stanicích naleznete v části „Dokovací stanice ThinkPad“ na stránce 43.

3 Reprodukory

Váš počítač je vybaven párem stereofonních reproduktorů.

4 Drenážní otvory klávesnice

Drenážní otvory klávesnice slouží k odvodu tekutiny z počítače v případě, že klávesnici nechtěně polijete vodou či jiným nápojem.

5 Otvor pro nouzový reset

Pokud počítač přestane reagovat a nelze jej vypnout stisknutím hlavního vypínače, odpojte napájecí adaptér a resetujte počítač zasunutím narovnané kancelářské sponky do otvoru pro nouzový reset.

Kontrolky stavu

Kontrolky stavu ukazují aktuální stav počítače.

Poznámka: Váš počítač se může od obrázků mírně lišit.

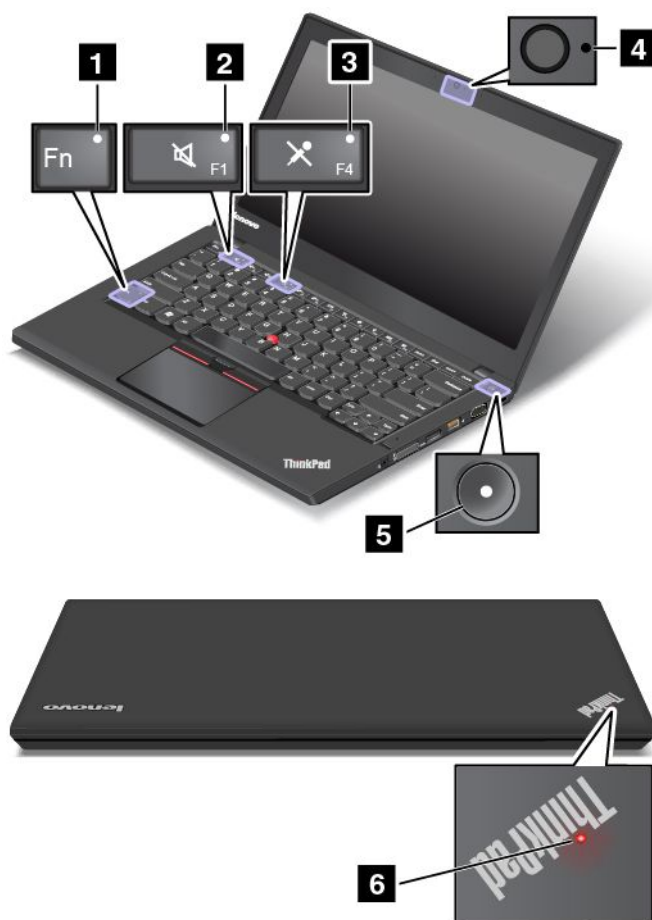

1 Kontrolka funkce Fn Lock

Indikátor funkce Fn Lock ukazuje stav funkce Fn Lock. Další informace naleznete v části „Speciální klávesy“ na stránce 24.

2 Indikátor vypnutí zvuku

Vypnutí zvuku označuje rozsvícení příslušného indikátoru.

3 Indikátor vypnutí mikrofону

Když svítí indikátor vypnutí mikrofону, mikrofon je vypnutý.

4 Indikátor stavu kamery

Když svítí indikátor stavu kamery, kamera je spuštěna.

5 6 Indikátory stavu systému

Indikátor umístěný v logu ThinkPad a indikátor ve středu hlavního vypínače znázorňují stav systému počítače.

- **Blikne třikrát:** Počítač je připojen k napájení.
- **Trvale svítí:** Počítač je zapnutý (v normálním režimu).
- **Rychle bliká:** Počítač přechází do spánkového režimu nebo do režimu hibernace.
- **Pomalou bliká:** Počítač je ve spánkovém režimu.
- **Vypnuto:** Počítač je vypnutý nebo v režimu hibernace.

Nalezení důležitých informací o produktu

V této části naleznete informace, které vám pomohou zjistit typ zařízení a označení modelu, štítek s certifikací IC a údajem FCC ID, štítek s certifikátem pravosti systému Windows (COA) a štítek GML (Genuine Microsoft® Label).

Informace o typu a modelu počítače

Štítek s modelem a typem zařízení slouží k identifikaci vašeho počítače. Když se obracíte na Lenovo s žádostí o pomoc, štítek s typem a modelem počítače pomáhá technikům k rychlejší identifikaci vašeho počítače a zajišťuje rychlejší servis.

Následující obrázek znázorňuje umístění štítku s typem a modelem počítače.

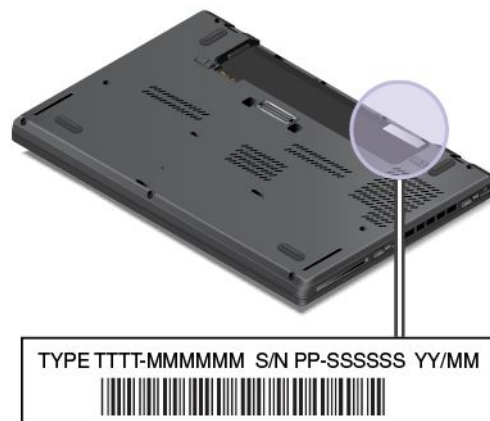

Informace o certifikaci IC a FCC ID

Následující obrázek znázorňuje umístění štítku s informacemi o certifikaci IC a FCC ID na počítači.



Obsah tohoto štítku závisí na tom, jakými bezdrátovými moduly je váš počítač vybaven:

- Byl-li bezdrátový modul předinstalován společností Lenovo, obsahuje štítek skutečné certifikační číslo FCC ID a IC příslušného modulu.

Poznámka: Předinstalovaný bezdrátový modul sami neodstraňujte ani nevyměňujte. Chcete-li modul vyměnit, musíte nejprve kontaktovat servis společnosti Lenovo. Lenovo neponese odpovědnost za škody způsobené nepovolenou výměnou.

- U modulu WAN vyměnitelného uživatelem štítek odkazuje na uživatelskou příručku, kde je certifikační číslo FCC ID a IC uvedeno.

Štítek s certifikačním číslem IC a FCC ID pro bezdrátový modul WAN vyměnitelný uživatelem je umístěn v počítači na bezdrátovém modulu **1** (pouze některé modely).

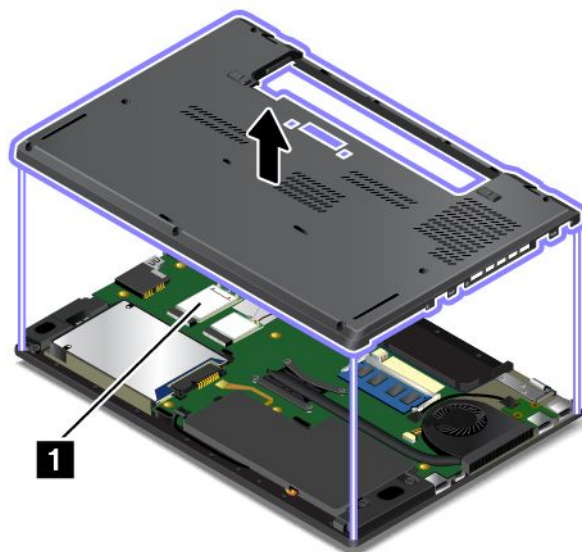

Poznámka: Jako uživatelem vyměnitelný bezdrátový modul smí být použit pouze takový bezdrátový modul, který byl pro daný počítač schválen společností Lenovo. Jinak se při zapnutí počítače zobrazí chybová zpráva a zazní zvukový signál.

Štítky operačních systémů Windows

Certifikát pravosti Windows 7: Modely počítačů, na nichž je předinstalován operační systém Windows 7, mají na krytu počítače nebo uvnitř prostoru pro baterii nalepen štítek s certifikátem pravosti. Ten slouží jako potvrzení, že příslušný počítač má licenci k používání produktu Windows 7 a že je na něm předinstalovaná pravá verze systému Windows 7. V některých případech může být v rámci licence na operační systém Windows 7 Professional, která umožňuje provedení downgradu, instalována i starší verze Windows. Na certifikátu pravosti je uvedena verze systému Windows 7, na jejíž používání má počítač licenci, a identifikační číslo produktu. Toto číslo je důležité v případě, že potřebujete operační systém Windows 7 přeinstalovat z jiného zdroje, než je sada disků pro obnovení od společnosti Lenovo.

Štítek GML (Genuine Microsoft) pro systém Windows 8.1 a Windows 10: Podle vaší zeměpisné polohy, data výroby počítače a toho, zda je na něm předinstalován systém Windows 8.1 nebo Windows 10, se může na krytu počítače nacházet štítek GML (Genuine Microsoft). Obrázky různých druhů štítku GML naleznete na adrese <http://www.microsoft.com/en-us/howtotell/Hardware.aspx>.

- V Čínské lidové republice musí být štítek GML (Genuine Microsoft) na všech modelech počítačů, na nichž je předinstalována nějaká verze systémů Windows 8.1 nebo Windows 10.
- V jiných zemích a oblastech musí být štítek GML pouze na modelech počítačů, které mají licenci na používání systémů Windows 8.1 Pro nebo Windows 10 Pro.

Nepřítomnost štítku GML neznamena, že předinstalovaná verze systému Windows není pravá. Podrobnosti ohledně určení pravosti předinstalovaného produktu Windows naleznete na webu společnosti Microsoft na adrese <http://www.microsoft.com/en-us/howtotell/default.aspx>.

Na rozdíl od produktů Windows 7 se nepoužívají vnější viditelné štítky s identifikačním číslem produktu a s verzí systému Windows. Identifikační číslo je namísto toho zaznamenáno ve firmwaru počítače. Při každé instalaci operačního systému Windows 8.1 nebo Windows 10 instalační program v rámci aktivace vyhledá ve firmwaru počítače odpovídající platné identifikační číslo produktu.

V některých případech může být v rámci licence na operační systém Windows 8.1 Pro nebo Windows 10 Pro, která umožňuje provedení downgradu, instalována i starší verze Windows.

Vlastnosti

Tato část obsahuje přehled funkcí počítače.

Mikroprocesor

- Informace o mikroprocesoru svého počítače zobrazíte takto:
 - **Ve Windows 7:** Otevřete nabídku Start, pravým tlačítkem klikněte na volbu **Počítač** a poté na volbu **Vlastnosti**.
 - **Ve Windows 8.1:** Přejděte na obrazovku pracovní plochy a přesunutím ukazatele do pravého horního nebo pravého dolního rohu obrazovky zobrazte ovládací tlačítka. Poté klepněte na **Nastavení** → **Informace o počítači**.
 - **Ve Windows 10:** Proveďte jeden z následujících postupů:
 - Otevřete nabídku Start a klepněte na položku **Nastavení**. Pokud není položka **Nastavení** zobrazena, klepnutím na položku **Všechny aplikace** zobrazte všechny programy a poté klepněte na položku **Nastavení** → **Systém** → **O**.
 - Pravým tlačítkem klikněte na tlačítko Start . Poté vyberte volbu **Systém**.

Paměť

- Nízkonapěťové Double data rate 3 (DDR3 LV) synchronní dynamické paměti s přímým přístupem (SDRAM)

Disková jednotka

V závislosti na modelu:

- 2,5" provedení, 7 mm (0,28") vysoký pevný disk
- 2,5" provedení, 9,5 mm (0,37") vysoký pevný disk
- 2,5" provedení, 7 mm (0,28") vysoká hybridní jednotka
- 2,5" provedení, 7 mm (0,28") vysoká jednotka SSD
- Jednotka SSD M.2 pouze pro mezipaměť

Displej

- Barevný displej s technologií TFT (Thin Film Transistor)

- Velikost displeje: 355,6 mm (14")
- Rozlišení displeje: 1 920 × 1 080 nebo 1 600 × 900
- Ovládání jasu
- Integrované mikrofony
- Integrovaná kamera (některé modely)
- Vícedotyková technologie (některé modely)

Klávesnice

- Klávesnice s 6 řadami kláves (u některých modelů s funkcí podsvícení)
- Funkční klávesy
- Polohovací zařízení ThinkPad

Rozhraní

- Čtečka karet 4 v 1 Media Card Reader
- Audio konektor
- Konektor Always-on USB 3.0
- Příhrádka pro kartu Micro SIM
- Konektor Mini DisplayPort
- Konektor VGA
- Dva konektory USB 3.0
- Konektor RJ45 Ethernet
- Čtečka karet SmartCard (některé modely)
- Konektor dokovací stanice (některé modely)

Funkce bezdrátového připojení a GNSS

- Integrované rozhraní Bluetooth
- Integrované rozhraní bezdrátové sítě LAN
- Integrované rozhraní bezdrátové sítě WAN (některé modely)
- Satelitní přijímač GNSS (Global Navigation Satellite System) (na modelech s bezdrátovým připojením k síti WAN)

Funkce zabezpečení

- Snímač otisku prstu (některé modely)

Technické údaje

Rozměry

- Šířka: 331 mm (13")
- Hloubka: 226 mm (8,9")
- Výška: 20,65 mm (0,8") nebo 22,94 mm (0,9")

Vytvářené teplo

- Maximálně 45 W (154 Btu/h)
- Maximálně 65 W (222 Btu/h)

Napájecí zdroj (adaptér napájení)

- Vstup se sinusovým průběhem, 50 až 60 Hz
- Vstupní parametry adaptéru napájení: 100 až 240 V, 50 až 60 Hz

Provozní prostředí

V této části jsou obsaženy informace o provozním prostředí počítače.

Prostředí

- Maximální nadmořská výška bez vyrovnávání tlaku: 3 048 m (10 000 stop)
- Teplota
 - V nadmořských výškách do 2 438 m (8 000 stop)
 - Provozní teplota: 5,0 °C až 35,0 °C (41 °F až 95 °F)
 - Skladovací: 5,0 °C až 43,0 °C (41 °F až 109 °F)
 - V nadmořských výškách nad 2 438 m (8 000 stop)

Maximální teplota při provozu v netlakovaném prostředí: 31,3 °C (88 °F)

Poznámka: Při nabíjení baterie musí být její teplota alespoň 10 °C (50 °F).

- Relativní vlhkost:
 - Provozní: 8 % až 95 % při teplotě mokrého teploměru: 23 °C (73 °F)
 - Skladovací: 5 % až 95 % při teplotě mokrého teploměru: 27 °C (81 °F)

Je-li to možné, umístěte počítač na dobře větrané a suché místo bez přístupu přímého slunečního záření.

Upozornění: Do blízkosti počítače neumísťujte žádná elektrická zařízení, jako jsou elektrické ventilátory, rádia, reproduktory s vysokým výkonem, klimatizace nebo mikrovlnné trouby. Silná magnetická pole vytvářená elektrickými zařízeními mohou poškodit motor a data na úložných zařízeních.

Na počítač (nebo další připojená zařízení) nebo vedle něho nepokládejte žádné nápoje. Dojde-li k vylití kapaliny do počítače nebo připojeného zařízení, může to způsobit zkrat nebo jiné poškození.

Nejezte ani nekuřte nad klávesnicí. Částečky, které napadají do klávesnice, mohou způsobit poškození.

Programy od společnosti Lenovo

Počítač je dodáván s programy od společnosti Lenovo, které vám zajistí snadnou a bezpečnou práci.

Poznámka: Dostupné programy se mohou měnit bez předchozího upozornění.

Další informace o těchto programech a ostatních počítačových řešeních nabízených společností Lenovo naleznete na adrese:

<http://www.lenovo.com/support>

Přístup k programům Lenovo

Chcete-li na počítači najít programy od společnosti Lenovo, udělejte následující:

- **Ve Windows 7 a Windows 10:**
 1. Kliknutím na tlačítko Start otevřete nabídku Start. Najděte příslušný program podle jeho názvu.

2. Pokud dotyčný program není v nabídce Start uveden, klikněte na položku **Všechny programy** nebo **Všechny aplikace**.
3. Pokud ani pak program v seznamu nenajdete, najdete ho pomocí vyhledávacího pole.

- **Ve Windows 8.1:**

1. Stiskem klávesy Windows otevřete úvodní obrazovku. Najděte příslušný program podle jeho názvu.
2. Pokud požadovaný program není na úvodní obrazovce zobrazen, kliknutím na ikonu šipky ↻ otevřete obrazovku aplikací.
3. Pokud program nenajdete ani na obrazovce aplikací, najdete ho pomocí vyhledávacího pole.

Některé programy od společnosti Lenovo jsou připraveny k instalaci. Ty tedy výše uvedenými metodami nenajdete, pokud jste je předtím už nenainstalovali. Chcete-li nainstalovat programy od společnosti Lenovo, vyberte volbu **Lenovo PC Experience** → **Lenovo Tools** a postupujte podle pokynů na obrazovce.

Úvod do programů od společnosti Lenovo

Tato část obsahuje stručné informace o programech od společnosti Lenovo. V závislosti na modelu vašeho počítače nemusí být některé programy k dispozici.

Access Connections™ (Windows 7)	<p>Program Access Connections je program asistence připojení pro tvorbu a správu profilů umístění. Každý profil umístění má uložena veškerá nastavení síťové a internetové konfigurace potřebná k připojení k síťové infrastruktuře z určitého umístění, např. z domova nebo z kanceláře.</p> <p>Když se s počítačem přesouváte z místa na místo, stačí přepnout na jiný místní profil a můžete se snadno připojit k síti, aniž byste pokaždé museli manuálně měnit konfiguraci nebo restartovat počítač.</p>
Active Protection System™ (Windows 7, Windows 8.1 a Windows 10)	<p>Program Active Protection System chrání vaši interní úložnou jednotku (například jednotku pevného disku) v situacích, které senzor otřesů v počítači vyhodnotí jako nebezpečné pro jednotku, např. naklonění počítače, zvýšená míra vibrací nebo otřesy.</p> <p>Jestliže interní úložná jednotka nepracuje, je menší šance jejího poškození. Je tomu tak proto, že když interní úložná jednotka nepracuje, vypne systém její otáčení a může rovněž přesunout její čtecí a zapisovací hlavy do oblastí, jež neobsahuje žádná data.</p> <p>Jakmile senzor otřesů zjistí, že je prostředí opět stabilní (minimální změny v naklonění počítače, vibracích nebo otřesech), znovu interní úložnou jednotku spustí.</p>
Auto Scroll Utility (Windows 7 a Windows 8.1)	<p>Tento program usnadňuje práci s okny. Provádí automatické přizpůsobování polohy okna v popředí. Dále je automaticky přizpůsobován posuvník v uživatelském rozhraní.</p>
Communications Utility (Windows 7)	<p>Program Communications Utility slouží ke konfiguraci nastavení integrované kamery a zvukových zařízení.</p>
Fingerprint Manager Pro, Lenovo Fingerprint Manager nebo Touch Fingerprint Manager (Windows 7 a Windows 8.1)	<p>Pokud je váš počítač vybaven snímačem otisku prstu, můžete pomocí programu Fingerprint Manager Pro, Lenovo Fingerprint Manager nebo Touch Fingerprint Manager zaregistrovat svůj otisk prstu a přiřadit ho k heslům pro systém Windows. Ověřování totožnosti uživatele pomocí otisků prstů tak může nahradit hesla a umožnit jednoduchý a bezpečný přístup uživatele.</p>

Hotkey Features Integration (Windows 7, Windows 8.1 a Windows 10)	Hotkey Features Integration je balíček nástrojů, které můžete nainstalovat a které jsou určeny pro speciální klávesy a tlačítka počítače. Tyto speciální klávesy a tlačítka slouží k usnadnění a rozšíření práce s počítačem. Nainstalujete-li tyto pomocné programy, budete moci příslušné speciální klávesy a tlačítka plně využívat.
Lenovo Companion (Windows 8.1 a Windows 10)	<p>Nejlepší funkce a možnosti vašeho počítače by zároveň měly být snadno přístupné a pochopitelné. S programem Lenovo Companion tomu tak je.</p> <p>Program Lenovo Companion umožňuje:</p> <ul style="list-style-type: none"> • optimalizovat výkon počítače, sledovat jeho stav a spravovat aktualizace, • zobrazit uživatelskou příručku, zkontrolovat stav záruky a zobrazit příslušenství určené pro váš počítač, • přečíst si návody, fóra společnosti Lenovo a udržovat si přehled o technologii díky článkům a blogům z důvěryhodných zdrojů. <p>Program Lenovo Companion je plný exkluzivního obsahu od společnosti Lenovo, který vám pomůže zjistit, k čemu všemu můžete svůj počítač využít.</p>
Lenovo PC Experience (Windows 7, Windows 8.1 a Windows 10)	Program Lenovo PC Experience vám pomůže pracovat snadněji a bezpečněji, protože díky němu získáte přístup k řadě programů, jako jsou například Active Protection System a Lenovo Solution Center.
Lenovo Settings (Windows 8.1 a Windows 10)	Program Lenovo Settings vám zpříjemní práci s počítačem. Promění váš počítač v přenosný hotspot, upraví nastavení kamery a zvuku, optimalizuje nastavení napájení a rovněž dokáže vytvořit a spravovat několik síťových profilů.
Lenovo Solution Center (Windows 7, Windows 8.1 a Windows 10)	Pomocí programu Lenovo Solution Center můžete odstraňovat a řešit problémy s počítačem. Kombinuje diagnostické testy, systémové informace, nastavení zabezpečení a informace o technické podpoře s tipy a radami pro optimální výkon systému.
Mobile Broadband Connect (Windows 7 a Windows 10)	Program Mobile Broadband Connect umožňuje připojení počítače k širokopásmové mobilní síti pomocí podporované bezdrátové karty WAN.
Message Center Plus (Windows 7)	Program Message Center Plus automaticky zobrazuje zprávy a důležitá oznámení od Lenovo, jako je např. upozornění na aktualizaci systému nebo upozornění na stav, který vyžaduje vaši pozornost.
Password Manager (Windows 7 a Windows 8.1)	Program Password Manager automaticky uchovává a vyplňuje ověřovací údaje pro programy a webové stránky operačního systému Windows.
Power Manager (Windows 7)	Program Power Manager poskytuje snadnou, flexibilní a úplnou správu napájení počítače. Pomocí tohoto programu můžete nastavit napájení tak, abyste dosáhli optimálního výkonu i úspory energie.
Recovery Media (Windows 7 a Windows 10)	Program Recovery Media umožňuje obnovit obsah jednotky pevného disku do výchozího stavu z výroby.
Rescue and Recovery® (Windows 7)	Program Rescue and Recovery je jednotlačítkové řešení pro záchranu a obnovu. Obsahuje sadu nástrojů pro automatické opravy, které vám mohou pomoci diagnostikovat problémy počítače, získat nápovědu a rychle obnovit systém po havárii, a to i v případě, že se nepodaří spustit operační systém Windows.

System Update (Windows 7 a Windows 8.1)	Program System Update pomáhá udržovat software ve vašem počítači aktuální tím, že stahuje a instaluje softwarové balíky, například ovladače zařízení, aktualizace systému UEFI (Unified Extensible Firmware Interface) BIOS (Basic Input/Output System) a další programy třetích stran.
---	---

WRITEit (Windows 8.1 a Windows 10)	Program WRITEit umožňuje psát rukou, kdykoli potřebujete. Můžete psát přímo do libovolné aplikace a textového pole, upravovat text v reálném čase, zobrazit text na celé obrazovce a převést rukopis na digitalizovaný text.
--	--

Kapitola 2. Použití počítače

V této kapitole naleznete informace o použití některých počítačových komponent.

- „Registrace počítače“ na stránce 17
- „Časté dotazy“ na stránce 17
- „Použití vícedotykové obrazovky“ na stránce 19
- „Speciální klávesy“ na stránce 24
- „Polohovací zařízení ThinkPad“ na stránce 26
- „Řízení spotřeby“ na stránce 30
- „Připojení k síti“ na stránce 33
- „Použití externího displeje“ na stránce 37
- „Použití funkcí zvuku“ na stránce 39
- „Použití kamery“ na stránce 39
- „Používání karty Flash Media Card nebo SmartCard“ na stránce 40

Registrace počítače

Po registraci počítače jsou informace uloženy do databáze, díky které vás může společnost Lenovo kontaktovat v případě stažení produktu z prodeje či jiného vážného problému. V některých zemích navíc registrovaným uživatelům nabízí rozšířené služby a výhody.

Pokud si počítač zaregistrujete u společnosti Lenovo, budete rovněž moci využívat následující výhody:

- Rychlejší služby v případě, že požádáte společnost Lenovo o pomoc
- Automatické upozornění na volně šířený software (freeware) a zvláštní nabídky

Chcete-li svůj počítač zaregistrovat u společnosti Lenovo, přejděte na stránku <http://www.lenovo.com/register> a při registraci počítače postupujte podle pokynů na obrazovce.

Časté dotazy

Tato část obsahuje několik rad, které vám pomohou využívat váš notebook ThinkPad na maximum.

Aby váš počítač podával optimální výkon, přečtěte si následující webovou stránku, na které naleznete rady pro odstraňování problémů a odpovědi na časté dotazy:

<http://www.lenovo.com/support/faq>

Mohu získat uživatelskou příručku v jiném jazyce?

- Chcete-li si stáhnout uživatelskou příručku v jiném jazyce, navštivte webovou stránku <http://www.lenovo.com/support>. Dále postupujte podle pokynů na obrazovce.

Postup vypnutí počítače

- **Ve Windows 7:** Otevřete nabídku Start a klepněte na **Vypnout**.
- **Ve Windows 8.1:** Provedte jeden z následujících postupů:
 - Přejděte na úvodní obrazovku stiskem tlačítka Windows. Klepněte na ikonu napájení v pravém horním rohu obrazovky a poté klepněte na položku **Vypnout**.

- Přesunutím ukazatele do pravého horního nebo pravého dolního rohu obrazovky zobrazíte ovládací tlačítka. Poté klepněte na položky **Nastavení** → **Napájení** → **Vypnout**.

Poznámka: Můžete také aktivovat ovládací tlačítko **Nastavení** stiskem klávesy .

- **Ve Windows 10:** Otevřete nabídku Start a klepněte na volbu  **Napájení**. Poté klepněte na volbu **Vypnout**.

Jak lze otevřít nabídku Ovládací panely?

- **V operačním systému Windows 7:** Otevřete nabídku Start a klepněte na volbu **Ovládací panely**.
- **Ve Windows 8.1:** Stiskem klávesy Windows otevřete nabídku Start. Poté kliknutím na ikonu šipky  otevřete obrazovku Aplikace a klikněte na **Ovládací panely**.
- **Ve Windows 10:** Pravým tlačítkem klepněte na tlačítko Start a poté klepněte na volbu **Ovládací panely**.

Jak můžu efektivněji využívat energii baterie, když jsem na cestách?

- Chcete-li šetřit energii nebo přerušit provoz, aniž byste museli ukončovat programy nebo ukládat soubory, přečtěte si část „Režimy úspory energie“ na stránce 32.
- Abyste dosáhli optimálního výkonu i úspory energie, změňte nastavení schématu napájení. Viz „Správa schématu napájení“ na stránce 33.
- Bude-li váš počítač po delší dobu vypnutý, vyjměte výměnnou baterii a podle pokynů v části „Vypnutí vestavěné baterie“ na stránce 123 vypněte interní vestavěnou baterii. Tím zabráníte jejímu vybití.

Jak se bezpečně zbavím dat uložených na úložných zařízeních?

- Prostudujte si část Kapitola 5 „Zabezpečení“ na stránce 59, kde najdete informace o ochraně vašeho počítače proti neoprávněnému použití a krádeži.
- K ochraně dat uložených v počítači použijte program Password Manager. Další informace o tomto programu získáte v informačním systému nápovědy programu.
- Než odstraníte data z úložných zařízení, přečtěte si část „Upozornění na smazání dat z úložných zařízení“ na stránce 68.

Jak mohu dělat prezentace nebo připojit externí monitor?

- Ujistěte se, že dodržíte postup uvedený v části „Použití externího displeje“ na stránce 37.
- Pomocí funkce Rozšířená plocha můžete zobrazit výstup jak na displeji počítače, tak na externím monitoru. Viz „Použití externího displeje“ na stránce 37.

Počítač je nyní po jisté době používání pomalejší. Co s tím?

- Postupujte podle pokynů v části „Obecné rady, jak předcházet problémům“ na stránce 89.
- Proveďte diagnostiku problému pomocí předinstalovaného diagnostického softwaru. Viz „Diagnóza problémů“ na stránce 95.
- Na úložných zařízeních svého počítače naleznete také nástroj pro obnovení. Další informace naleznete v části Kapitola 9 „Obnova – přehled“ na stránce 113.

Mohu změnit chování při spouštění systému Windows 8.1 tak, aby se otevřela pracovní plocha nebo úvodní obrazovka?

V systému Windows 8.1 lze nastavit, aby počítač standardně otevíral buď pracovní plochu, nebo úvodní obrazovku. Chcete-li nastavit výchozí obrazovku zobrazenou po spuštění, postupujte takto:

1. Na pracovní ploše přetáhněte ukazatel na hlavní panel ve spodní části obrazovky a klepněte na něj pravým tlačítkem.

2. Klepněte na **Vlastnosti**. Zobrazí se okno Vlastnosti hlavního panelu a navigace.
3. Na kartě **Navigace** vyhledejte část **Úvodní obrazovka** a poté postupujte jedním z těchto způsobů:
 - Chcete-li jako výchozí obrazovku nastavit pracovní plochu, zaškrtněte možnost **Po přihlášení nebo zavření všech aplikací na obrazovce přejít na plochu místo na Úvodní obrazovku**.
 - Chcete-li jako výchozí obrazovku nastavit úvodní obrazovku, zrušte zaškrtnutí možnosti **Po přihlášení nebo zavření všech aplikací na obrazovce přejít na plochu místo na Úvodní obrazovku**.
4. Klepnutím na tlačítko **OK** uložíte nové nastavení.

Vytiskněte si následující části a uschovejte je u svého počítače pro případ, že nebudete mít přístup k online nápovědě.

- „Instalace nového operačního systému“ na stránce 71
- „Počítač neodpovídá“ na stránce 95
- „Problémy s napájením“ na stránce 108

Získání nápovědy k operačnímu systému Windows

Systém nápovědy Windows poskytuje podrobné informace o používání operačního systému, které vám pomohou optimálně využívat počítač. Systém nápovědy Windows spustíte jedním z následujících postupů:

- **Ve Windows 7:** Otevřete nabídku Start a klikněte na volbu **Nápověda a podpora**.
- **Ve Windows 8.1:** Přesunutím ukazatele do pravého horního nebo pravého dolního rohu obrazovky zobrazte ovládací tlačítka. Poté klepněte na **Nastavení → Nápověda**. Operační systém Windows 8.1 navíc obsahuje aplikaci **Nápověda+tipy**, kterou můžete otevřít z úvodní obrazovky nebo z obrazovky aplikací.
- **Ve Windows 10:** Otevřete nabídku Start a klepněte na volbu **Začínáme**. Nápovědu, aplikace, soubory, nastavení a další položky také můžete najít pomocí hlavního panelu.



Použití vícedotykové obrazovky

Tato část obsahuje informace o používání vícedotykové obrazovky, která je dostupná u některých modelů.

Poznámky:

- Obrazovka vašeho počítače se může od obrázku mírně lišit.
- V závislosti na používané aplikaci nemusí být některá gesta dostupná.

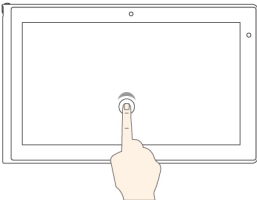
Následující tabulka uvádí některá často používaná gesta.

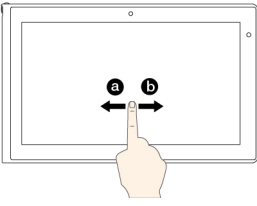
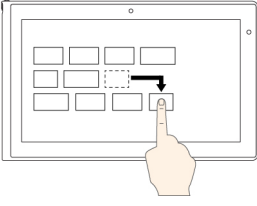
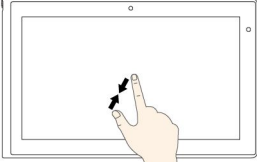
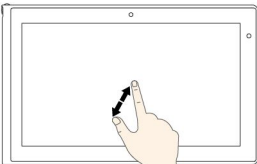
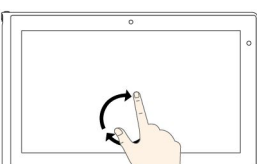

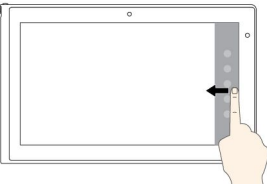
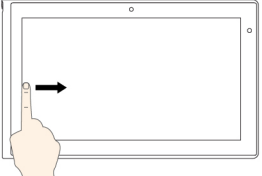
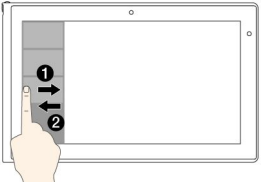
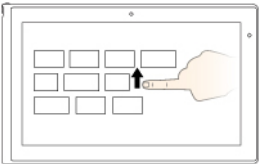
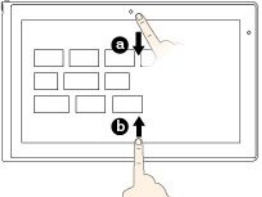

Dotykové gesto (pouze u dotykových modelů)	Popis
	<p>Dotyk: Klepněte.</p> <p>Akce myši: Klikněte.</p> <p>Funkce: Otevření aplikace nebo provedení akce v otevřené aplikaci, např. Kopírovat, Uložit nebo Odstranit podle konkrétní aplikace.</p>
	<p>Dotyk: Klepněte a přidržte.</p> <p>Akce myši: Klikněte pravým tlačítkem.</p> <p>Funkce: Otevření nabídky s více volbami.</p>
	<p>Dotyk: Posuňte prst.</p> <p>Akce myši: Otočte kolečkem myši, pohněte posuvníkem nebo klepněte na šipku posuvníku.</p> <p>Funkce: Posouvání mezi položkami, jako jsou například seznamy, stránky a fotografie.</p>
	<p>Dotyk: Přetáhněte položku na požadovanou pozici.</p> <p>Akce myši: Klepněte, podržte a přetáhněte položku.</p> <p>Funkce: Přesunutí objektu.</p>
	<p>Dotyk: Posuňte dva prsty k sobě.</p> <p>Akce myši: Podržte klávesu Ctrl a pohněte kolečkem myši směrem vzad.</p> <p>Funkce: Zmenšení pohledu.</p>
	<p>Dotyk: Posuňte dva prsty od sebe.</p> <p>Akce myši: Podržte klávesu Ctrl a pohněte kolečkem myši směrem vpřed.</p> <p>Funkce: Zvětšení pohledu.</p>
	<p>Dotyk: Položte alespoň dva prsty na položku a následně jimi otočte po nebo proti směru hodinových ručiček.</p> <p>Akce myši: Jestliže aplikace podporuje funkci otočení, klepněte na ikonu otočení.</p> <p>Funkce: Otočení položky.</p>

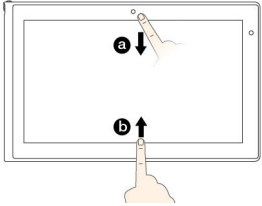
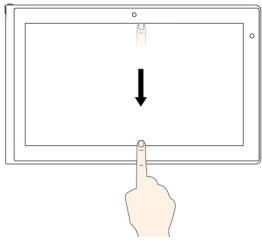
Následující tabulka obsahuje dotyková gesta dostupná v operačním systému Windows 8.1.

Dotykové gesto (pouze u dotykových modelů)	Popis
	<p>Dotyk: Přetáhněte prst od pravého okraje ke středu obrazovky.</p> <p>Akce myši: Přesuňte ukazatel do pravého dolního nebo pravého horního rohu obrazovky.</p> <p>Funkce: Zobrazení ovládacích tlačítek obsahujících systémové příkazy, jako např. Start, Nastavení, Hledat, Sdílet nebo Zařízení.</p>
	<p>Dotyk: Přetáhněte prst od levého okraje.</p> <p>Akce myši: Přesuňte ukazatel do levého horního rohu obrazovky a poté klepněte. Každým dalším klepnutím přepnete na další otevřenou aplikaci.</p> <p>Funkce: Procházení otevřených aplikací a přepínání mezi nimi.</p>
	<p>Dotyk: Přetáhněte prst u levého okraje obrazovky vpravo a zpět vlevo.</p> <p>Akce myši: Přesuňte ukazatel do levého horního rohu obrazovky a následně jej přesuňte směrem dolů podél levého okraje. Požadovanou aplikaci vyberte klepnutím na ni.</p> <p>Funkce: Zobrazení nedávno používaných aplikací nebo výběr aktivní aplikace ze seznamu.</p>
	<p>Dotyk: Přetáhněte prst až k hornímu okraji.</p> <p>Akce myši: Klikněte na šipku dolů (↓) v levém dolním rohu úvodní obrazovky.</p> <p>Funkce: Zobrazení všech aplikací na úvodní obrazovce.</p>
	<p>Dotyk: Přetáhněte prst od horního nebo spodního okraje úvodní obrazovky a klepněte na možnost Přizpůsobit. Poté klepněte na požadovanou ikonu.</p> <p>Akce myši: Na úvodní obrazovce klepněte pravým tlačítkem do prázdné oblasti, klepněte na možnost Přizpůsobit a poté na požadovanou ikonu.</p> <p>Funkce: Přizpůsobení dlaždic na úvodní obrazovce nebo odinstalování aplikace.</p>

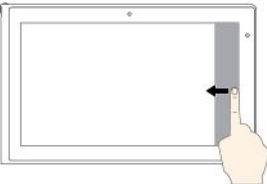
Dotykové gesto (pouze u dotykových modelů)	Popis
	<p>Dotyk: Přetáhněte prst od horního nebo spodního okraje otevřené aplikace.</p> <p>Akce myši: Klepněte pravým tlačítkem kamkoliv na otevřenou aplikaci.</p> <p>Funkce: Zobrazení příkazů otevřené aplikace, např. Kopírovat, Uložit nebo Odstranit podle konkrétní aplikace.</p>
	<p>Dotyk: Přetáhněte prst od horního ke spodnímu okraji otevřené aplikace.</p> <p>Akce myši: Umístěte ukazatel k hornímu okraji obrazovky, klepněte, podržte a přesuňte jej k okraji spodnímu. Poté uvolněte tlačítko.</p> <p>Funkce: Zavření aktuální aplikace.</p>

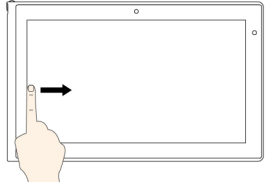
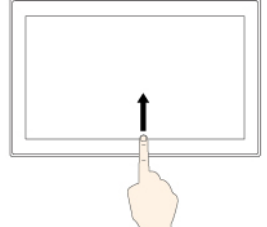
Následující tabulka obsahuje některá dotyková gesta dostupná v operačním systému Windows 10.

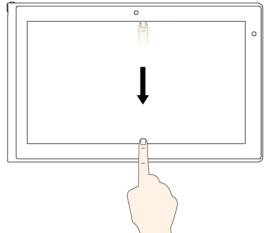
Dotykové gesto (pouze u dotykových modelů)	Popis
	<p>Dotyk: Přetáhněte prst od pravého okraje ke středu obrazovky.</p> <p>Akce myši: Klepněte na ikonu centra akcí  v oznamovací oblasti systému Windows.</p> <p>Funkce: Otevření centra akcí, v němž jsou uvedena oznámení a rychlé akce.</p>
	<p>Dotyk: Přetáhněte prst od levého okraje.</p> <p>Akce myši: Klikněte na ikonu zobrazení úkolů na hlavním panelu.</p> <p>Funkce: Zobrazení všech otevřených oken.</p>
	<p>Dotyk: V aplikaci v režimu celé obrazovky přetáhněte prst od spodního okraje nahoru.</p> <p>Akce myši: Přesuňte ukazatel do oznamovací oblasti systému Windows ve spodní části obrazovky.</p> <p>Funkce: Zobrazení hlavního panelu.</p> <p>Poznámka: Zobrazení na celé obrazovce je dostupné pouze v některých aplikacích. Chcete-li aplikaci otevřít na celé obrazovce, klepněte na  v jejím záhlaví.</p>
	<ul style="list-style-type: none"> • Krátký tah u aplikace na celé obrazovce nebo je-li počítač v režimu tabletu <p>Dotek: Krátce přetáhněte prst od horního okraje směrem dolů.</p> <p>Akce myši: Přesuňte ukazatel k hornímu okraji obrazovky.</p> <p>Funkce: Zobrazení skrytého záhlaví.</p> • Dlouhý tah, je-li počítač v režimu tabletu <p>Dotek: Přetáhněte prst od horního okraje ke spodnímu.</p> <p>Akce myši: Klikněte tlačítkem myši na horním okraji obrazovky a držte jej, poté ukazatel přetáhněte ke spodnímu okraji obrazovky a tlačítko uvolněte.</p> <p>Funkce: Zavření aktuální aplikace.</p>

Tipy pro používání vícedotykové obrazovky

- Vícedotyková obrazovka je skleněný panel pokrytý vrstvou umělé hmoty. Nepoužívejte nadměrný tlak ani kovové předměty, které by mohly dotykový panel poškodit nebo narušit jeho fungování.
- Dotykovou obrazovku nelze ovládat nehty, prsty v rukavici ani žádnými předměty.
- Pravidelně kalibrujte přesnost ovládání prstem, abyste předešli odchyškám.

Tipy pro čištění vícedotykové obrazovky

- Před čištěním vícedotykové obrazovky vypněte počítač.
- Otisky prstů nebo prach z vícedotykové obrazovky odstraňte pomocí suchého měkkého hadříku bez chlupů nebo kusem hygroskopické vaty. Nenamáčejte hadřík do čisticidel.
- Opatrně otřete obrazovku shora dolů. Na obrazovku netlačte.

Speciální klávesy

Na počítači naleznete několik speciálních kláves, které vám zajistí snadnou a efektivní práci.



Kombinace kláves a funkčních kláves

Klávesnice nabízí několik funkčních kláves, které lze ovládat pomocí klávesy Fn **1** a funkčních kláves **2**.







Klávesu Fn a funkční klávesy lze nastavit v okně Vlastnosti klávesnice následovně:











1. Přejděte do nabídky Ovládací panel, poté přepněte jejich uspořádání z Kategorie na Velké ikony či Malé ikony.
2. Klepněte na ikonu **Klávesnice**. V okně Vlastnosti klávesnice klikněte na kartu **Klávesa Fn a funkční klávesy** nebo **Klávesy ThinkPad F1–F12**.
3. Proveďte požadovaná nastavení.

-  +  Povoluje nebo zakazuje funkci klávesy Fn Lock.

Jestliže je funkce Fn Lock zapnuta: Kontrolka funkce Fn Lock svítí. Chcete-li využívat funkce přiřazené klávesám F1–F12, stiskněte přímo funkční klávesu. Chcete-li provést speciální funkce vyobrazené na ikonách na jednotlivých klávesách, stiskněte klávesu Fn a příslušnou funkční klávesu.

Jestliže je funkce Fn Lock vypnuta: Kontrolka funkce Fn Lock nesvítí. Chcete-li provést speciální funkce vyobrazené na ikonách na jednotlivých klávesách, stiskněte přímo příslušné funkční klávesy. Chcete-li využívat funkce přiřazené klávesám F1–F12, stiskněte klávesu Fn a současně požadovanou funkční klávesu.

-  Vypnutí nebo zapnutí reproduktorů. Je-li zvuk vypnut, kontrolka na klávese svítí. Pokud vypnete zvuk a následně vypnete počítač, zůstane zvuk vypnut i po opětovném zapnutí počítače. Chcete-li zapnout zvuk, stiskněte klávesu snížení hlasitosti  nebo klávesu zvýšení hlasitosti .
-  Snížení hlasitosti reproduktorů.
-  Zvýšení hlasitosti reproduktorů.

-  Vypnutí nebo zapnutí mikrofonů. Když je mikrofon vypnutý, svítí indikátor na klávěse vypnutí mikrofonu .
-  Snížení jasu displeje.
-  Zvýšení jasu displeje.
-  Přepíná výstup zobrazení mezi displejem počítače a externím monitorem.
-  Zapne či vypne bezdrátové připojení.
- 
 - V operačním systému Windows 7: Otevře nabídku **Ovládací panely**.
 - V operačním systému Windows 8.1: Aktivuje ovládací tlačítko **Nastavení**.
 - V operačním systému Windows 10: Otevře okno Nastavení zobrazení.
- 
 - V operačním systému Windows 7: Otevře nabídku **Windows Search**.
 - V operačním systému Windows 8.1: Aktivuje ovládací tlačítko **Hledání**.
 - V operačním systému Windows 10: Zobrazí vyhledávací pole Cortana®.
-  Zobrazí všechny programy, které jste otevřeli.
- 
 - V operačním systému Windows 7: Otevře nabídku **Počítač**.
 - V operačních systémech Windows 8.1 a Windows 10: Zobrazí všechny programy.
- **Fn+Mezerník:** Ovládá podsvícení klávesnice.
Podsvícení klávesnice má tři režimy: **Vypnuto**, **Nízké** a **Vysoké**. Stisknutím kláves Fn+Mezerník změníte režim podsvícení klávesnice.
- **Fn+B:** Stejná funkce jako u klávesy Break na tradiční klávesnici.
- **Fn+K:** Stejná funkce jako u klávesy Scroll Lock na tradiční klávesnici.
- **Fn+P:** Stejná funkce jako u klávesy Pause na tradiční klávesnici.
- **Fn+S:** Stejná funkce jako u klávesy SysRq na tradiční klávesnici.
- **Fn+4:** Přepne počítač do spánkového režimu. Do běžného provozu se vrátíte stiskem klávesy Fn.

Klávesa Windows



Ve Windows 7 a Windows 10: Stiskem klávesy Windows **1** otevřete nabídku Start.

V operačním systému Windows 8.1: Stiskem klávesy Windows **1** přepnete mezi aktuální pracovní plochou a úvodní obrazovkou.

Klávesu Windows je možné použít rovněž společně s jinými klávesami k vyvolání dalších funkcí. Další informace získáte v informačním systému nápovědy operačního systému Windows.

Polohovací zařízení ThinkPad

Polohovací zařízení ThinkPad má všechny funkce klasické myši. Umožňuje tedy například pohybovat ukazatelem, používat tlačítka a posouvat zobrazení. Pomocí polohovacího zařízení ThinkPad navíc lze provádět celou řadu dotykových gest, například otáčet nebo zvětšovat a zmenšovat pohled.

Polohovací zařízení ThinkPad se skládá z následujících dvou zařízení:

- 1** Polohovací zařízení TrackPoint
- 2** Dotyková ploška Trackpad



Ve výchozím nastavení je zapnuto polohovací zařízení TrackPoint i dotyková ploška a jsou povolena dotyková gesta. Chcete-li toto nastavení změnit, podívejte se do části „Přizpůsobení polohovacího zařízení ThinkPad“ na stránce 30.

Polohovací zařízení TrackPoint

Polohovací zařízení TrackPoint má všechny funkce klasické myši. Umožňuje tedy například pohybovat ukazatelem, používat tlačítka a posouvat zobrazení.

Polohovací zařízení TrackPoint se skládá z následujících čtyř součástí:

- 1** Kolík
- 2** Tlačítko pro levé kliknutí (primární tlačítko)
- 3** Tlačítko pro pravé kliknutí (sekundární tlačítko)
- 4** Posuvník

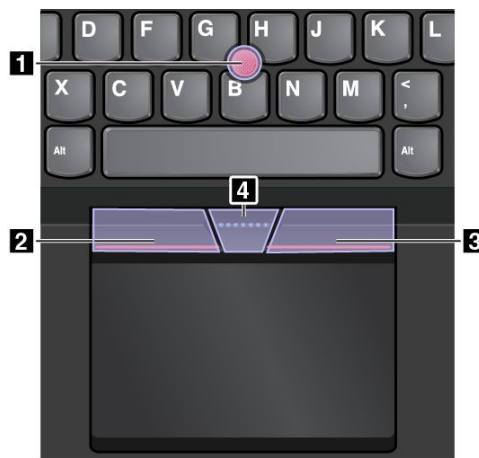

Následující pokyny popisují způsob používání polohovacího zařízení TrackPoint:

Poznámka: Umístěte své ruce do polohy, jako byste chtěli psát, a zatlačte ukazováčkem nebo prostředníčkem na protiskluzovou čepičku kolíku. Ke stisknutí levého nebo pravého tlačítka lze použít některý z palců.

- **Pohyb ukazatele**
K ovládání ukazatele na obrazovce slouží polohovací kolík **1**. Chcete-li ho použít, přitlačte na jeho protiskluzovou čepičku v jakémkoli směru paralelně s klávesnicí. Ukazatel se začne pohybovat, samotný kolík se však nepohybuje. Rychlost pohybu ukazatele závisí na tlaku, kterým působíte na kolík.
- **Klepnutí levým tlačítkem**
Chcete-li vybrat nebo otevřít položku, stiskněte tlačítko pro levé klepnutí **2**.
- **Klepnutí pravým tlačítkem**
Chcete-li zobrazit kontextovou nabídku, stiskněte tlačítko pro pravé klepnutí **3**.
- **Posouvání**
Stiskněte a podržte tečkovanou čáru **4** a zároveň zatlačte na polohovací kolík ve svislém nebo vodorovném směru. Poté budete moci procházet dokumentem, webovou stránkou nebo aplikacemi.

Trackpad

Celý povrch dotykové plošky je citlivý na dotyk a pohyb prstů. Můžete pomoci ní pohybovat ukazatelem, používat tlačítka a posouvat jako u klasické myši.

Dotykovou plošku lze rozdělit na dvě části:

- 1** Zóna pro levé klepnutí (zóna pro primární klepnutí)
- 2** Zóna pro pravé klepnutí (zóna pro sekundární klepnutí)



Následující pokyny popisují způsob používání dotykové plošky:

- **Pohyb ukazatele**
Jedním prstem přejeďte prstem po povrchu dotykové plošky. Ukazatel provede odpovídající pohyb.
- **Klepnutí levým tlačítkem**
Stiskem zóny pro levé klepnutí **1** vyberete nebo otevřete položku.
Levé klepnutí lze provést i tak, že kamkoli na povrch dotykové plošky klepnete jedním prstem.
- **Klepnutí pravým tlačítkem**
Stiskem zóny pro pravé klepnutí **2** zobrazíte nabídku zkratk.
Pravé klepnutí lze provést i tak, že kamkoli na povrch dotykové plošky klepnete dvěma prsty.
- **Posouvání**
Položte na dotykovou plošku dva prsty a posuňte jimi ve svislém nebo vodorovném směru. Tímto způsobem můžete procházet dokumentem, webovou stránkou nebo aplikacemi. Prsty nesmí být těsně u sebe.

Na dotykové plošce lze také provádět celou řadu dotykových gest. Další informace o používání dotykových gest naleznete v části „Dotyková gesta na dotykové plošce“ na stránce 28.

Dotyková gesta na dotykové plošce

Celý povrch dotykové plošky je citlivý na dotyk a pohyb prstů. Můžete pomoci ní pohybovat ukazatelem a používat tlačítka stejným způsobem jako u klasické myši. Na dotykové plošce také lze provádět celou řadu dotykových gest.

Tato část vám představí často používaná dotyková gesta, například poklepání, přetahování, posouvání a otáčení. Další gesta naleznete v nápovědě polohovacího zařízení ThinkPad.

Poznámky:

- Při používání dvou nebo více prstů nesmí být prsty umístěny těsně u sebe.
- Některá gesta nejsou dostupná, pokud byla poslední akce provedena z polohovacího zařízení TrackPoint.
- Některá gesta jsou dostupná pouze v některých aplikacích.

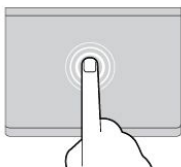

Klepnutí

Dotykem prstu kdekoli na dotykové plošce lze vybrat nebo otevřít položku.

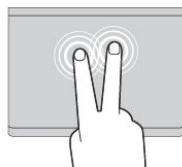

Klepnutí dvěma prsty

Dotykem dvou prstů kdekoli na dotykové plošce zobrazíte nabídku zkratek.

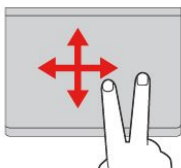

Posouvání dvěma prsty

Položte na dotykovou plošku dva prsty a posuňte jimi ve svislém nebo vodorovném směru. Tímto způsobem můžete procházet dokumentem, webovou stránkou nebo aplikacemi.

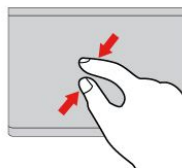

Oddálení pomocí dvou prstů

Položte na dotykovou plošku dva prsty a posuňte s nimi k sobě. Tímto gestem zmenšujete zobrazení.

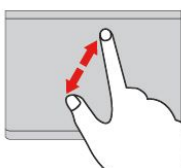

Přiblížení pomocí dvou prstů

Položte na dotykovou plošku dva prsty a posuňte s nimi od sebe. Tímto gestem zvětšujete zobrazení.

Následující část popisuje některá dotyková gesta dostupná v operačním systému Windows 8.1.

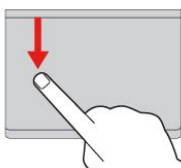

Tažení od horního okraje

Na úvodní obrazovce nebo v aktuální aplikaci tažením jednoho prstu od horního okraje dotykové plošky zobrazíte nabídku příkazů.

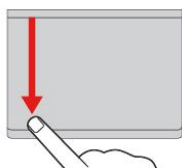

Tažení od horního okraje k dolnímu

Popotažením jednoho prstu od horního okraje dotykové plošky k okraji dolnímu zavřete právě otevřenou aplikaci. Provedete-li toto gesto na pracovní ploše, uzavřete ji a zobrazíte úvodní obrazovku.

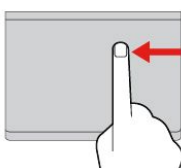

Tažení od pravého okraje

Popotažením jednoho prstu od pravého okraje dotykové plošky zobrazíte ovládací tlačítka.

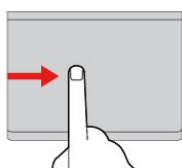

Tažení od levého okraje

Popotažením jednoho prstu od levého okraje dotykové plošky zobrazíte předchozí použitou aplikaci.

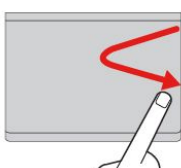

Tažení od pravého okraje a zpět

Popotažením jednoho prstu od pravého okraje dotykové plošky a pak zpět k němu skryjete ovládací tlačítka.

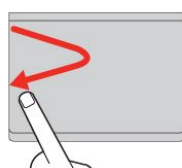

Tažení od levého okraje a zpět

Popotažením jednoho prstu od levého okraje dotykové plošky a pak zpět k němu zobrazíte všechna ovládací tlačítka.

Následující část popisuje některá dotyková gesta dostupná v operačním systému Windows 10.

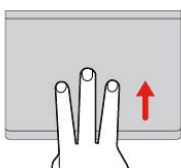

Posunutí třemi prsty nahoru

Položte tři prsty na dotykovou plošku a posuňte jimi nahoru. Tím zobrazíte přehled všech otevřených oken.

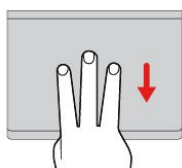

Posunutí třemi prsty dolů

Položte tři prsty na dotykovou plošku a posuňte jimi dolů. Tím zobrazíte pracovní plochu.

Přizpůsobení polohovacího zařízení ThinkPad

Polohovací zařízení ThinkPad si můžete přizpůsobit tak, aby pro vás bylo jeho používání co pohodlnější a efektivnější. Například si můžete vybrat, zda chcete povolit polohovací zařízení TrackPoint, dotykovou plošku nebo obojí. Můžete také zapnout či vypnout dotyková gesta.

Polohovací zařízení ThinkPad přizpůsobíte takto:

1. Otevřete nabídku Ovládací panely.
2. Klepněte na **Hardware a zvuk** → **Myš**. Zobrazí se okno vlastností myši.
3. V okně Vlastnosti myši dokončete přizpůsobení podle pokynů na obrazovce.

Výměna čepičky polohovacího kolíku

Čepička **1** na konci polohovacího kolíku je odnímatelná. Po delším používání může být vhodné ji vyměnit za novou.

Potřebujete-li novou čepičku, obraťte se na společnost Lenovo. Kontaktní informace společnosti Lenovo naleznete v části Kapitola 11 „Získání podpory“ na stránce 145.

Poznámka: Zkontrolujte, že používáte čepičku s drážkami **a**, jak je znázorněno na následujícím obrázku.



Řízení spotřeby

Váš počítač může být napájen buď z elektrické zásuvky, nebo z vestavěné baterie.

Použití napájecího adaptéru

K počítači se dodává napájecí adaptér a napájecí kabel.

- Napájecí adaptér: mění napájecí napětí na takové, které notebook může používat.
- Napájecí kabel: slouží k připojení napájecího adaptéru do elektrické zásuvky.

Jestliže používáte napájecí adaptér, baterie se automaticky nabíjí.

Připojení k elektrické síti

K elektrické síti počítač připojíte následovně:

Upozornění: Použitím nesprávného napájecího kabelu můžete vážně poškodit svůj počítač.

Poznámka: Ujistěte se, že všechny činnosti provádíte v tom pořadí, v jakém jsou uvedeny.

1. Připojte napájecí kabel k napájecímu adaptéru.
2. Připojte napájecí adaptér k napájecímu konektoru počítače.
3. Připojte napájecí kabel do elektrické zásuvky.

Rady k používání napájecího adaptéru

- Pokud napájecí adaptér nepoužíváte, vypojte jej ze zásuvky.
- Napájecí šňůru nemotejte pevně kolem napájecího adaptéru, jestliže je k němu připojena.
- Než začnete baterii nabíjet, ujistěte se, že její teplota dosahuje alespoň 10 °C (50 °F).
- Baterii můžete nabíjet tehdy, je-li napájecí adaptér připojen k počítači. Baterii byste měli dobít v těchto případech:
 - Když ikona baterie v hlavním panelu operačního systému Windows zobrazuje nízké procento zbývajících energie baterie.
 - Jestliže jste baterii delší dobu nepoužívali.

Napájení z baterie

Dříve, než použijete napájení z baterie, nezapomeňte si přečíst následující upozornění:

- „Všeobecná poznámka k baterii“ na stránce x
- „Upozornění týkající se výměnné dobíjecí baterie“ na stránce x
- „Upozornění týkající se vestavěné dobíjecí baterie“ na stránce xi

Výdrž baterie mezi jednotlivými nabitími je těžké odhadnout. Různé komponenty počítače spotřebovávají různé množství energie. Některé komponenty, například displej počítače, mikroprocesor a bezdrátové adaptéry, spotřebovávají energii velmi rychle. Čím více energeticky náročných komponent budete využívat, tím rychleji se bude energie spotřebovávat.

Baterie je spotřební zboží. Pokud se vaše baterie začne příliš rychle vybíjet, měli byste uvažovat o výměně za novou baterii od společnosti Lenovo. Kontakt na společnost Lenovo viz Kapitola 11 „Získání podpory“ na stránce 145.

Kontrola stavu baterie

Chcete-li zkontrolovat stav baterie, přesuňte ukazatel na ikonu baterie v oznamovací oblasti systému Windows. Ikona stavu baterie zobrazuje procento zbývajících energie baterie a dobu, po kterou ještě bude možno počítač používat, než bude nutno baterii nabít.

Intenzita, s jakou využíváte energii baterie, určuje to, jak dlouho budete moci používat baterii mezi jednotlivými nabitími. Vzhledem k různým zvykům a potřebám jednotlivých uživatelů je těžké předvídat, jak dlouho baterie vydrží. Výdrž baterie ovlivňují dva hlavní faktory:

- Kolik energie je uchováno v baterii, když začínáte pracovat.
- Způsob, jakým počítač využíváte. Například:
 - Jak často přistupujete k úložné jednotce.
 - Jakou úroveň jasů displeje počítače používáte.
 - Jak často využíváte bezdrátové funkce.

Nabíjení baterie

Zbývá-li v baterii jen málo energie, doporučujeme vám ji nabít. Například:

- Když zjistíte, že v baterii zbývá už jen malé procento energie.
- Když vás na téměř vybitou baterii upozorní varování.

Nabíjení baterie viz „Použití napájecího adaptéru“ na stránce 30.

V závislosti na velikosti baterie a okolním prostředí bude baterie plně nabitá za přibližně tři až šest hodin. Stav nabití baterie můžete kdykoliv zkontrolovat pohledem na ikonu stavu baterie v oznamovací oblasti systému Windows.

Poznámka: Kvůli prodloužení životnosti baterie počítač nezačne baterii nabíjet, pokud zbývá více než 95 % energie.

Maximalizace výdrže baterie

Životnost baterie můžete maximalizovat takto:

- Používejte baterii až do jejího vybití.
- Před použitím baterii zcela nabijte. Pohledem na ikonu stavu baterie v oznamovací oblasti systému Windows můžete zjistit, zda je baterie plně nabitá.
- Vždy používejte režimy úspory energie, jako je spánkový režim a režim hibernace.

Režimy úspory energie

Existuje několik režimů, které můžete kdykoliv použít k úspoře energie. V této části jsou představeny jednotlivé režimy a rady pro efektivní používání baterie.

- **Režim prázdné obrazovky (pouze v systému Windows 7)**



Displej počítače spotřebovává značné množství energie baterie. Chcete-li vypnout displej a nechat počítač přejít do režimu s prázdnou obrazovkou, klepněte pravým tlačítkem myši na ikonu baterie v oznamovací oblasti systému Windows a vyberte možnost **Vypnout displej**.

- **Spánkový režim**

Ve spánkovém režimu je vaše práce uložena do paměti a poté se jednotka SSD, jednotka pevného disku nebo hybridní jednotka a displej počítače vypnou. Po probuzení počítače je během několika sekund práce obnovena.

Do spánkového režimu počítač převedete stiskem kláves Fn+4.

Do spánkového režimu lze počítač převést i takto:

- **Ve Windows 7:** Otevřete menu Start a klepněte na šipku vedle tlačítka **Vypnout**. V zobrazené nabídce klepněte na volbu **Režim spánku**.
- **V operačním systému Windows 8.1:** Stiskem klávesy Windows  přejděte na úvodní obrazovku, klepněte na ikonu napájení  a poté klepněte na **Režim spánku**.
- **Ve Windows 10:** Otevřete nabídku Start a klikněte na volbu  **Napájení**. Poté klikněte na volbu **Režim spánku**.

Další informace o těchto programech naleznete v části „Programy od společnosti Lenovo“ na stránce 13.

- **Režim hibernace**

Pomocí tohoto režimu můžete počítač úplně vypnout, aniž byste ukládali soubory nebo zavírali spuštěné programy. Když počítač přejde do režimu hibernace, všechny otevřené programy, složky a soubory se uloží na úložnou jednotku a počítač se vypne.

Do režimu hibernace převedete počítač takto:

- **Ve Windows 7:** Otevřete menu Start a klepněte na šipku vedle tlačítka **Vypnout**. V zobrazené nabídce klepněte na volbu **Režim hibernace**.

- **Ve Windows 8.1 a Windows 10:** Nejprve nastavte funkci hlavního vypínače, pak tímto vypínačem přepněte počítač do režimu hibernace.

Pokud počítač převedete do režimu hibernace a funkce probuzení je vypnuta, počítač nespotebovává žádnou energii. Funkce probuzení je standardně vypnuta. Je-li funkce probuzení povolena, počítač spotřebovává malé množství energie, i když ho přepnete do režimu hibernace.

Funkci probuzení povolíte takto:

1. Přejděte do nabídky Ovládací panely a klepněte na volbu **Systém a zabezpečení**.
 2. Klepněte na **Nástroje pro správu**.
 3. Klepněte na **Plánovač úloh**. Pokud se zobrazí výzva pro heslo administrátora nebo potvrzení, zadejte heslo nebo potvrďte akci.
 4. V levém podokně vyberte složku úloh, pro níž si přejete zapnout funkci probuzení. Zobrazí se naplánované úlohy.
 5. Klepněte na naplánovanou úlohu a potom klepněte na kartu **Podmínky**.
 6. V nabídce **Napájení** vyberte zaškrtačací políčko **Probudit počítač kvůli spuštění této úlohy**.
- **Bezdrátové funkce vypnuty**
Pokud nepoužíváte bezdrátové funkce, jako např. Bluetooth nebo bezdrátové připojení k síti LAN, vypněte je. Ušetříte tím energii baterie. Chcete-li vypnout funkce bezdrátového připojení, stiskněte klávesu ovládání bezdrátových adaptérů .

Správa schématu napájení

Schématu napájení usnadňují dosažení maximálního výkonu nebo úspory energie vašeho počítače. Schéma napájení můžete vybrat nebo jej upravit změnou nastavení napájení. Chcete-li to udělat, postupujte takto:

1. Na pracovní ploše klepněte na ikonu stavu baterie v oznamovací oblasti na hlavním panelu systému Windows.
2. Klepněte na **Další možnosti napájení**.
3. Postupujte podle pokynů na obrazovce.

Poznámky: Pokročilé nastavení napájení provádějte pomocí programů společnosti Lenovo.

- **Ve Windows 7:** Použijte program Power Manager.
- **Ve Windows 8.1 a Windows 10:** Spusťte program Lenovo Settings.

Další informace naleznete v části „Programy od společnosti Lenovo“ na stránce 13.

Připojení k síti

Váš počítač má nejméně jednu síťovou kartu, která vám umožňuje připojit počítač k internetu nebo navázat připojení k dalším sítím.

Připojení k síti Ethernet

Pomocí vestavěné funkce Ethernet můžete svůj počítač připojit k místní síti nebo širokopásmovému připojení.



NEBEZPEČÍ

Počítač má konektor Ethernet. Chcete-li předejít nebezpečí elektrického šoku, nepřipojujte ke konektoru sítě Ethernet telefonní kabel.

Bezdrátová připojení

Bezdrátové připojení znamená přenos dat bez použití kabelů, pouze pomocí rádiových vln.

V režimu V letadle jsou všechny bezdrátové funkce vypnuté. Chcete-li Režim v letadle vypnout, udělejte následující:

- **Ve Windows 8.1:** Přetažením ukazatele od pravého okraje obrazovky zobrazte ovládací tlačítka a klepněte na tlačítko **Nastavení** → **Změnit nastavení počítače** → **Síť** a poté posuňte posuvník pro Režim v letadle doleva.
- **Ve Windows 10:** Otevřete nabídku Start a klepněte na položku **Nastavení**. Pokud není položka **Nastavení** zobrazena, kliknutím na položku **Všechny aplikace** zobrazte všechny programy a poté klikněte na položku **Nastavení** → **Síť a internet** → **Režim v letadle**. Přetáhněte ovládací prvek Režimu v letadle doleva.

V závislosti na bezdrátových zařízeních nainstalovaných ve vašem počítači budete moci používat následující bezdrátové sítě:

- **Bezdrátové připojení k síti LAN**
- **Bezdrátové připojení k síti WAN**
- **Připojení Bluetooth**

Použití bezdrátového připojení k síti LAN

Bezdrátová síť LAN (local area network) pokrývá relativně malou zeměpisnou oblast, např. kancelářskou budovu nebo dům. K tomuto typu sítě se mohou připojovat zařízení fungující ve standardu 802.11.

Váš počítač je dodáván s vestavěnou kartou pro bezdrátové připojení a konfiguračním obslužným programem, pomocí kterého se můžete připojit k bezdrátové síti a monitorovat stav připojení. Budete tak moci zůstat připojení k síti, ať už budete v kanceláři, zasedací místnosti nebo doma, aniž byste potřebovali kabelové připojení.

K bezdrátové síti LAN se připojíte takto:

1. Klepněte na ikonu stavu bezdrátového připojení v oznamovací oblasti systému Windows. Zobrazí se seznam dostupných bezdrátových sítí.
2. Poklepáním na síť Wi-Fi se k ní připojíte. V případě potřeby zadejte požadované informace.

Počítač se při změně umístění automaticky připojí k dostupné bezdrátové síti. Chcete-li spravovat profily více sítí, otevřete Centrum síťových připojení a sdílení. Další informace naleznete v nápovědě systému Windows.

Rady pro používání funkcí bezdrátového připojení k síti LAN

Nejlepšího připojení dosáhnete následovně:





- Umístěte svůj počítač tak, aby mezi přístupovým bodem bezdrátového připojení LAN a vaším počítačem bylo co nejméně překážek.
- Otevřete víko počítače do úhlu mírně přes 90 stupňů.
- Pokud zároveň s funkcí Bluetooth používáte i funkci bezdrátového připojení (standard 802.11) počítače, může být rychlost přenosu dat omezena a výkon bezdrátového připojení snížen.

Kontrola stavu bezdrátového připojení k síti LAN



Stav bezdrátového připojení k síti LAN můžete zkontrolovat pomocí ikony stavu bezdrátového připojení k síti zobrazené v oznamovací oblasti systému Windows. Čím více sloupečků je zobrazeno, tím je signál lepší.

V operačním systému Windows 7 můžete použít rovněž ukazatel Access Connections, ikonu stavu Access Connections nebo ikonu stavu bezdrátového připojení Access Connections v oznamovací oblasti systému Windows.







Měřidlo programu Access Connections:

-  Napájení bezdrátové sítě je vypnuté nebo není žádný signál.
-  Napájení bezdrátové sítě je zapnuto. Síla signálu bezdrátového připojení je nízká. Chcete-li zvýšit úroveň signálu, přesuňte svůj počítač blíže přístupovému bodu bezdrátové sítě.
-  Napájení bezdrátové sítě je zapnuto. Síla signálu bezdrátového připojení je na mezní úrovni.
-  Napájení bezdrátové sítě je zapnuto. Síla signálu bezdrátového připojení je vynikající.

Ikona stavu programu Access Connections:

-  Neexistuje nebo není aktivní žádný profil umístění.
-  Aktuální profil umístění je odpojen.
-  Aktuální profil umístění je připojen.

Ikona stavu bezdrátového připojení programu Access Connections:

-  Napájení bezdrátové sítě je vypnuto.
-  Napájení bezdrátové sítě je zapnuto. Žádná asociace.
-  Napájení bezdrátové sítě je zapnuto. Žádný signál.
-  Napájení bezdrátové sítě je zapnuto. Síla signálu bezdrátového připojení je vynikající.
-  Napájení bezdrátové sítě je zapnuto. Síla signálu bezdrátového připojení je na mezní úrovni.
-  Napájení bezdrátové sítě je zapnuto. Síla signálu bezdrátového připojení je nízká. Chcete-li zvýšit úroveň signálu, přesuňte svůj počítač blíže přístupovému bodu bezdrátové sítě.

Použití bezdrátového připojení k síti WAN

Bezdrátová síť WAN (Wide Area Network) vám umožní navázat pomocí mobilních sítí pro přenos dat bezdrátové připojení prostřednictvím vzdálených veřejných a privátních sítí. Připojení lze realizovat na velkou vzdálenost, jako je například město nebo celá země, pomocí několika anténních nebo satelitních systémů spravovaných poskytovateli služeb bezdrátového připojení.

Některé notebooky ThinkPad jsou vybaveny vestavěnou bezdrátovou kartou WAN integrující několik technologií bezdrátového připojení WAN, například 1xEV-DO, HSPA, 3G, GPRS nebo LTE. Pomocí vestavěné karty bezdrátového připojení WAN a konfiguračního obslužného programu, který je součástí vašeho počítače, se můžete připojit k bezdrátové síti WAN a monitorovat stav připojení.

Poznámka: Služby bezdrátového připojení WAN jsou v některých zemích zajišťovány autorizovanými poskytovateli služeb.

Rady pro používání funkcí bezdrátového připojení k síti WAN

Nejlepšího připojení dosáhnete následovně:

- Nemějte počítač umístěn na svém těle.
- Umístěte počítač na rovný povrch a otevřete jeho víko v úhlu mírně přes 90 stupňů.
- Neumísťujte počítač k betonovým či cihlovým stěnám, které by mohly tlumit mobilní signál.
- Nejlepší příjem signálu bude zaručen v blízkosti oken a na místech, kde je nejsilnější příjem mobilního telefonu.

Kontrola stavu bezdrátového připojení k síti WAN



Stav bezdrátového připojení k síti WAN můžete zkontrolovat pomocí ikony stavu bezdrátového připojení k síti zobrazené v oznamovací oblasti systému Windows. Čím více sloupečků je zobrazeno, tím je signál lepší.

V operačním systému Windows 7 můžete použít rovněž ukazatel Access Connections, ikonu stavu Access Connections nebo ikonu stavu bezdrátového připojení Access Connections v oznamovací oblasti systému Windows.







Měřidlo programu Access Connections:

-  Žádný signál
-  Slabý signál
-  Střední signál
-  Silný signál

Ikona stavu programu Access Connections:

-  Neexistuje nebo není aktivní žádný profil umístění.
-  Aktuální profil umístění je odpojen.
-  Aktuální profil umístění je připojen.

Ikona stavu bezdrátového připojení programu Access Connections:

-  Napájení bezdrátové sítě WAN je vypnuto
-  Žádná asociace
-  Žádný signál
-  Slabý signál
-  Střední signál
-  Silný signál

Použití připojení Bluetooth

Bluetooth může propojovat zařízení na krátkou vzdálenost a běžně se používá k připojování periférií k počítači, přenosu dat mezi kapesními zařízeními a počítačem nebo ke vzdálenému ovládní a komunikaci se zařízeními, jako jsou např. mobilní telefony.

V závislosti na modelu může váš počítač podporovat funkci Bluetooth. Chcete-li provést přenos dat prostřednictvím funkce Bluetooth, postupujte takto:

Poznámka: Pokud zároveň s funkcí Bluetooth používáte i funkci bezdrátového připojení (standard 802.11) počítače, může být rychlost přenosu dat omezena a výkon bezdrátového připojení snížen.

1. Ujistěte se, že je funkce Bluetooth zapnuta.

- **Ve Windows 7:** Stiskněte klávesu ovládní bezdrátových adaptérů  a zapněte funkci Bluetooth.
- **Ve Windows 8.1:**
 - a. Přesunutím ukazatele do pravého horního nebo pravého dolního rohu obrazovky zobrazíte ovládací tlačítka.
 - b. Klikněte na položky **Nastavení** → **Změnit nastavení počítače** → **Počítač a zařízení** → **Bluetooth**.

- c. Zapněte funkci Bluetooth.
- **Ve Windows 10:** Proveďte jeden z následujících postupů:
 - Otevřete nabídku Start a klepněte na položku **Nastavení**. Pokud není položka **Nastavení** zobrazena, klepnutím na položku **Všechny aplikace** zobrazte všechny programy a poté klepněte na položku **Nastavení → Zařízení → Bluetooth**. Zapněte funkci Bluetooth.
 - Otevřete nabídku Start a klepněte na položku **Nastavení**. Pokud není položka **Nastavení** zobrazena, kliknutím na položku **Všechny aplikace** zobrazte všechny programy a poté klikněte na položku **Nastavení → Síť a internet → Režim V letadle**. Zapněte funkci Bluetooth.
2. Klepněte pravým tlačítkem myši na data, která chcete odeslat.
3. Vyberte položku **Odeslat → Zařízení Bluetooth**.
4. Vyberte zařízení Bluetooth a řiďte se pokyny na obrazovce.

Další informace naleznete v informačním systému nápovědy operačního systému Windows a v informačním systému nápovědy Bluetooth.

Použití externího displeje

Pomocí externího zobrazovacího zařízení, například projektoru nebo monitoru, můžete dělat prezentace nebo rozšířit pracovní plochu. V této části naleznete informace o připojení externího zobrazovacího zařízení, výběru režimu zobrazení a nastavování zobrazení.

Váš počítač podporuje následující rozlišení obrazu (ovšem pouze za předpokladu, že ho podporuje i externí monitor).

- Až 1920 x 1200 s externím monitorem připojeným ke konektoru VGA
- Až 2560 x 1600 s externím monitorem připojeným ke konektoru mini DisplayPort

Další informace o externím zobrazovacím zařízení najdete v návodech k němu dodaných.

Připojení externího displeje

Můžete použít bezdrátový monitor nebo kabelem připojený monitor. Monitor vyžadující kabelové připojení lze připojit kabelem ke konektoru HDMI, VGA nebo mini DisplayPort. Bezdrátový monitor lze přidat pomocí funkcí Wi-Di nebo Miracast.

• Připojení monitoru kabelem

Poznámka: Když připojujete externí monitor, je nutné použít DVI kabel s instalovaným feritovým jádrem.

1. Externí monitor připojte k příslušnému grafickému konektoru v počítači, například ke konektoru VGA, mini DisplayPort nebo HDMI.
2. Zapojte externí monitor do elektrické zásuvky.
3. Zapněte externí monitor.

Pokud váš počítač externí displej nerozpoznává, proveďte následující kroky:

- Ve Windows 7 a Windows 8.1: Pravým tlačítkem klepněte na plochu a poté na volby **Rozlišení obrazovky → Zjistit**.
- Ve Windows 10: Klepněte pravým tlačítkem myši na pracovní plochu a poté klepněte na položku **Nastavení zobrazení → Rozpoznat**.

• Připojení bezdrátového monitoru

Poznámka: Chcete-li použít bezdrátový monitor, zkontrolujte, že počítač i externí monitor podporují funkci Wi-Di nebo Miracast.

- Ve Windows 7

Otevřete nabídku Start a klikněte na volbu **Zařízení a tiskárny → Přidat zařízení**

- Ve Windows 8.1:

1. Přesunutím ukazatele do pravého horního nebo pravého dolního rohu obrazovky zobrazíte ovládací tlačítka.
2. Klepněte na položku **Zařízení → Projektor → Přidat bezdrátový displej**.
3. Vyberte požadovaný bezdrátový monitor a postupujte podle pokynů na obrazovce.

- Ve Windows 10

Vyberte jednu z následujících možností:

- Otevřete nabídku Start a klepněte na položku **Nastavení**. Pokud není možnost **Nastavení** zobrazena, klepnutím na položku **Všechny aplikace** zobrazte všechny programy a poté klepněte na položku **Nastavení → Zařízení → Připojená zařízení → Přidat zařízení**.
- Klepněte na ikonu centra akcí  v oznamovací oblasti systému Windows. Klepněte na volbu **Připojit**. Vyberte požadovaný bezdrátový monitor a postupujte podle pokynů na obrazovce.

Další informace naleznete v nápovědě systému Windows.

Nastavení režimu zobrazení

Pracovní plochu a aplikace můžete zobrazit na displeji počítače, na externím monitoru nebo na obojím.

Chcete-li vybrat zařízení, na němž má být výstup zobrazen, stiskněte klávesu výběru režimu zobrazení  a vyberte požadovaný režim.

Existují čtyři režimy zobrazení:

- **Odpojeno:** Obrazový výstup je zobrazován pouze na displeji počítače.
Poznámka: Podle konkrétní situace se může zobrazit volba **Odpojeno**, **Jenom obrazovka počítače**, **Jenom počítač** nebo **Odpojit projektor**.
- **Duplikovat:** Stejný obraz se zobrazí na displeji počítače i na externím monitoru.
- **Rozšířit:** Rozšíří grafický výstup z displeje počítače na externí monitor. Mezi oběma displeji je možno přetahovat položky.
- **Pouze projektor:** Grafický výstup je zobrazen pouze na externím monitoru.

Poznámka: Podle konkrétní situace se může zobrazit volba **Jenom projektor** nebo **Jenom druhá obrazovka**.

Poznámka: Je-li přes celou obrazovku spuštěn operační systém DOS nebo program využívající technologii DirectDraw nebo Direct3D®, je výstup zobrazen pouze na primárním displeji.

Změna nastavení zobrazení

Je možné změnit nastavení pro displej počítače i pro externí monitor. Můžete například určit, který z nich bude hlavní displej a který bude sekundární. Můžete také změnit jejich rozlišení a orientaci.

Nastavení zobrazení změníte takto:

1. Klepněte pravým tlačítkem myši na pracovní plochu a vyberte položku **Rozlišení obrazovky** nebo **Nastavení zobrazení**.
2. Zvolte displej, jehož nastavení chcete změnit.
3. Podle potřeby změňte nastavení zobrazení.

Poznámka: Pokud na displeji v počítači nastavíte vyšší rozlišení než na externím monitoru, bude na externím monitoru zobrazena pouze část obrazu.

Použití funkcí zvuku

Do výbavy vašeho počítače patří následující položky:

- Vestavěné mikrofony
- Vestavěné reproduktory
- Kombinovaný audio konektor, průměr 3,5 mm (0,14")

Váš počítač je vybaven rovněž zvukovým čipem, díky kterému si můžete užívat různých multimediálních zvukových funkcí, jako jsou například tyto:

- Přehrávání souborů MIDI a MP3
- Nahrávání a přehrávání souborů PCM a WAV
- Nahrávání z různých zvukových zdrojů, například z připojených sluchátek

V následující tabulce je uvedeno, které funkce zvukových zařízení připojených ke konektorům počítače nebo dokovací stanice jsou podporovány.

tabulka 1. Seznam zvukových funkcí

Konektor	Sluchátka se 3,5mm (0,14") 4pólovou zástrčkou	Klasická sluchátka	Klasický mikrofon
Kombinovaný zvukový konektor	Podporované funkce sluchátek a mikrofonu	Podporovaná funkce sluchátek	Není podporováno

Chcete-li nastavit mikrofon pro optimalizovaný záznam zvuku, použijte program Realtek HD Audio Manager. Chcete-li program spustit, otevřete Ovládací panely a klepněte na **Hardware a zvuk → Realtek HD Audio Manager**.

Použití kamery

Jestliže je váš počítač vybaven kamerou, můžete kameru použít k náhledu videa a pořizování snímků aktuálního obrazu.

Chcete-li kameru zapnout, postupujte takto:

- **Ve Windows 7:** Spusťte program Communications Utility. Viz „Přístup k programům Lenovo“ na stránce 13.
- **Ve Windows 8.1:** Na úvodní obrazovce klikněte na položku **Kamera**.
- **Ve Windows 10:** Otevřete nabídku Start a v seznamu všech aplikací klepněte na aplikaci **Kamera**.

Jakmile kameru zapnete, rozsvítí se zelená kontrolka spuštěné kamery.

Kameru lze použít i s jinými programy, které nabízí funkce, jako je např. fotografování, nahrávání videa a videokonference. Chcete-li použít kameru i s jinými programy, otevřete jeden z nich a spusťte funkci fotografování, nahrávání videa nebo videokonference. Potom se kamera spustí automaticky a rozsvítí se zelená kontrolka spuštěné kamery. Další informace o používání kamery s různými programy naleznete v informačním systému nápovědy programu.

Konfigurace nastavení kamery

Můžete konfigurovat nastavení kamery podle svých potřeb, např. můžete upravit kvalitu výstupu videa.

Kameru nastavíte takto:

- **Ve Windows 7:** Spustíte program Communications Utility a provedte požadovanou konfiguraci nastavení kamery.
- **Ve Windows 8.1:** Provedte jeden z následujících postupů:
 - Nastavení kamery upravte přímo v programu, který kameru využívá. Další informace o tomto programu získáte v informačním systému nápovědy programu.
 - Na úvodní obrazovce klepněte na položku **Lenovo Settings**. Poté klepněte na položku **Kamera**. Dle pokynů na obrazovce v případě potřeby upravte nastavení kamery.
- **Ve Windows 10:** Provedte jeden z následujících postupů:
 - Spustíte aplikaci **Kamera** a klepněte na ikonu nastavení v pravém horním rohu. Dle pokynů na obrazovce v případě potřeby upravte nastavení kamery.
 - V nabídce Start klikněte na položku **Lenovo Settings**. Poté klepněte na položku **Kamera**. Dle pokynů na obrazovce v případě potřeby upravte nastavení kamery.

Používání karty Flash Media Card nebo SmartCard

Váš počítač může mít k dispozici čtečku karet a slot pro kartu SmartCard. Čtečka karet podporuje tyto karty:

- Kartu MultiMediaCard (MMC)
- Karta SDXC (Secure Digital eXtended-Capacity)
- Kartu SD (Secure Digital)
- Kartu SDHC (Secure Digital High-Capacity)

Poznámka: Počítač nepodporuje funkci CPRM karet SD.

Čtečka karet SmartCard v počítači podporuje pouze karty SmartCard s následujícími vlastnostmi:



- Délka: 85,60 mm (3,37")
- Šířka: 53,98 mm (2,13")
- Tloušťka: 0,76 mm (0,03")

Do počítače nevkládejte karty SmartCard se zářezy. Jinak může dojít k poškození čtečky.

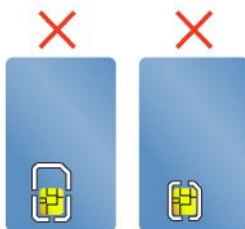

Upozornění: Při přenosu dat z paměťové karty nebo karty SmartCard či na ni nepřevádějte počítač do režimu spánku nebo režimu hibernace dříve, než je přenos dat dokončen.

Vložení karty Flash Media Card

Upozornění: Před manipulací s kartou se dotkněte kovového předmětu, abyste vybili statický náboj svého těla. Statická elektřina by mohla kartu poškodit.

Paměťovou kartu vložíte takto:

1. Ujistěte se, že je karta ve správné pozici.
2. Vložte kartu pevně do čtečky karet 4 v 1 Media Card Reader nebo do slotu pro kartu SmartCard.

Pokud pro nainstalovanou paměťovou kartu není povolena technologie Plug and Play, povolte ji takto:

1. Otevřete nabídku Ovládací panely.
2. Klepněte na **Hardware a zvuk**.
3. Klepněte na **Správce zařízení**. Pokud se zobrazí výzva pro heslo administrátora nebo potvrzení, zadejte heslo nebo potvrďte akci.
4. Z nabídky **Akce** vyberte položku **Přidat starší hardware**. Spustí se Průvodce přidáním hardwaru.
5. Postupujte podle pokynů na obrazovce.

Vyjmutí karty Flash Media Card

Upozornění:

- Pokud s kartou pracujete, ukončete všechny aplikace a činnosti na kartě ještě předtím, než ji vyjmete. Jinak by mohlo dojít ke ztrátě či poškození dat na kartě.
- Nevyjímejte kartu, je-li počítač ve spánkovém režimu. Pokud tak učiníte, je možné, že systém na pokus o pokračování práce nebude reagovat.

Kartu Flash Media Card vyjmete takto:

1. Klepnutím na trojúhelníkovou ikonu v oznamovací oblasti systému Windows zobrazte skryté ikony. Poté pravým tlačítkem myši klepněte na ikonu **Bezpečně odebrat hardware a vysunout médium**.
2. Výběrem položky, kterou chcete odebrat, zastavte kartu.
3. Zatlačte na kartu a karta se vysune z počítače.
4. Vyjměte kartu a bezpečně ji uložte pro budoucí použití.

Poznámka: Pokud kartu odeberete ze systému Windows, ale nevyjmete ji z počítače, přístup ke kartě nebude možný. Chcete-li k ní znovu mít přístup, musíte ji vyjmout a znovu vložit.

Kapitola 3. Rozšíření funkcí počítače

Tato část popisuje použití hardwarových zařízení k rozšíření možností vašeho počítače. Obsahuje následující části:

- „Zjišťování možností ThinkPad“ na stránce 43
- „Dokovací stanice ThinkPad“ na stránce 43

Zjišťování možností ThinkPad

Chcete-li rozšířit možnosti svého počítače, nabízí společnost Lenovo velké množství hardwarového příslušenství a upgradů, které budou vyhovovat vašim potřebám. Patří mezi ně paměti, úložná zařízení, síťové karty, dokovací stanice, baterie, napájecí adaptéry, tiskárny, skenery, klávesnice, myši a další.

U společnosti Lenovo můžete přes internet nakupovat 24 hodin denně 7 dní v týdnu. Stačí vám k tomu připojení k internetu a kreditní karta.

Chcete-li nakupovat u společnosti Lenovo, přejděte na stránku:
<http://www.lenovo.com/essentials>

Dokovací stanice ThinkPad

Připojením počítače k jedné z podporovaných dokovacích stanic můžete rozšířit jeho pracovní možnosti. V závislosti na modelu může váš počítač podporovat tyto dokovací stanice:

- ThinkPad Basic Dock
- ThinkPad Pro Dock
- ThinkPad Ultra Dock
- ThinkPad USB 3.0 Dock
- ThinkPad Basic USB 3.0 Dock

POZOR:

Je-li počítač připojen k dokovací stanici, nikdy nezvedejte sestavu tak, že uchopíte pouze samotný počítač. Vždy uchopte celý systém.

Umístění ovládacích prvků a konektorů na některých dokovacích stanicích ThinkPad

Tato část popisuje umístění ovládacích prvků a konektorů na následujících dokovacích stanicích ThinkPad.

- ThinkPad Basic Dock
- ThinkPad Pro Dock
- ThinkPad Ultra Dock

Další informace o dokovací stanici ThinkPad USB 3.0 Dock a ThinkPad Basic USB 3.0 Dock najdete v příručkách dodaných s dokovací stanicí.

ThinkPad Basic Dock

Pohled zepředu

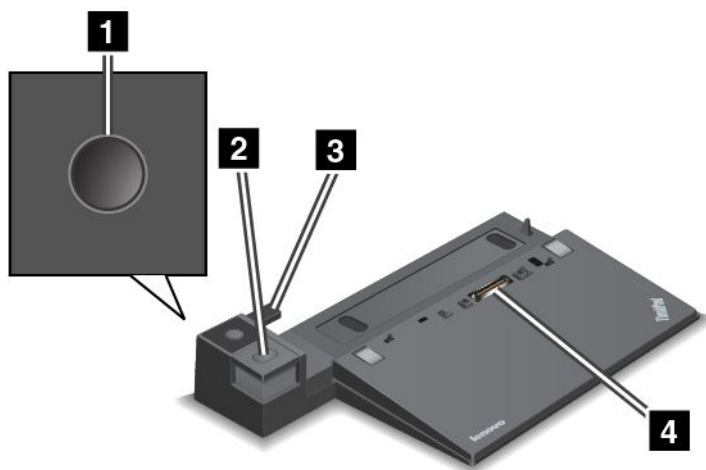

1 Hlavní vypínač: Stiskem hlavního vypínače zapnete nebo vypnete počítač.

2 Tlačítko vysunutí: Stiskem tohoto tlačítka uvolníte počítač z dokovací stanice.

3 Posuvník: Slouží k zarovnání konektoru dokovací stanice na počítači, když připojujete dokovací stanici.

4 Konektor pro dokovací stanici: Slouží k připojení počítače.

Pohled zezadu

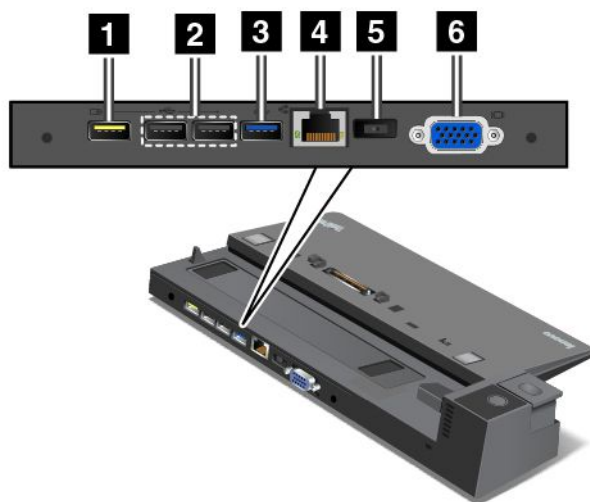

1 Konektor Always-on USB: Slouží k připojení zařízení kompatibilních s rozhraním USB 2.0 nebo k nabíjení některých mobilních zařízení a smartphonů, když je počítač ve spánkovém režimu nebo režimu hibernace.

2 Konektory USB 2.0: Slouží k připojení zařízení kompatibilních s rozhraním USB 2.0.

3 Konektor USB 3.0: Slouží k připojení zařízení kompatibilních s rozhraním USB 3.0.

4 Konektor Ethernetu: Umožňuje připojení dokovací stanice k síti Ethernet LAN.

Poznámka: Pokud je počítač připojen k dokovací stanici a potřebujete použít konektor Ethernetu nebo konektor pro externí monitor, použijte konektor Ethernetu nebo konektor pro externí monitor na dokovací stanici, nikoli ten na počítači.

5 Konektor napájecího adaptéru: Slouží k připojení napájecího adaptéru.

6 Konektor VGA: Slouží k připojení počítače ke kompatibilnímu VGA zařízení, např. monitoru VGA.

ThinkPad Pro Dock

Pohled zepředu

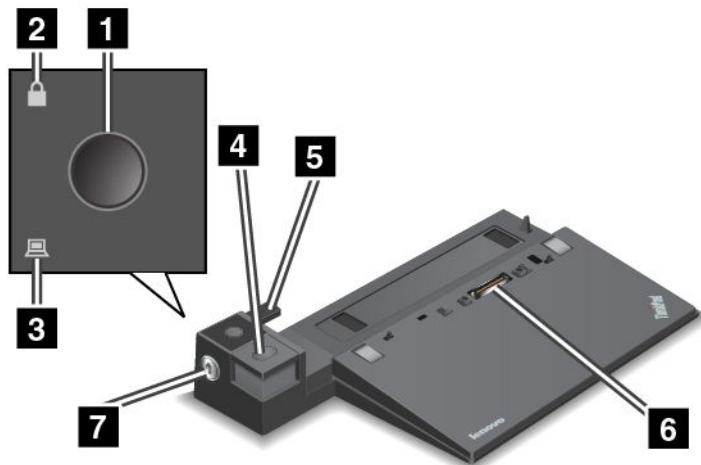

1 Hlavní vypínač: Stiskem hlavního vypínače zapnete nebo vypnete počítač.

2 Kontrolka zámku: Svítí, když je zámek systému v uzamknuté poloze.

3 Kontrolka dokování: Svítí, když je počítač v dokovací stanici.

4 Tlačítko vysunutí: Stiskem tohoto tlačítka uvolníte počítač z dokovací stanice.

5 Posuvník: Slouží k zarovnání konektoru dokovací stanice na počítači, když připojujete dokovací stanici.

6 Konektor pro dokovací stanici: Slouží k připojení počítače.

7 Zámek systému: Slouží k uzamknutí tlačítka vysunutí. Když je zámek systému v poloze uzamknuto, tlačítko vysunutí dokovací stanice je uzamknuto a není možné připojit nebo odebrat počítač.

Pohled zezadu

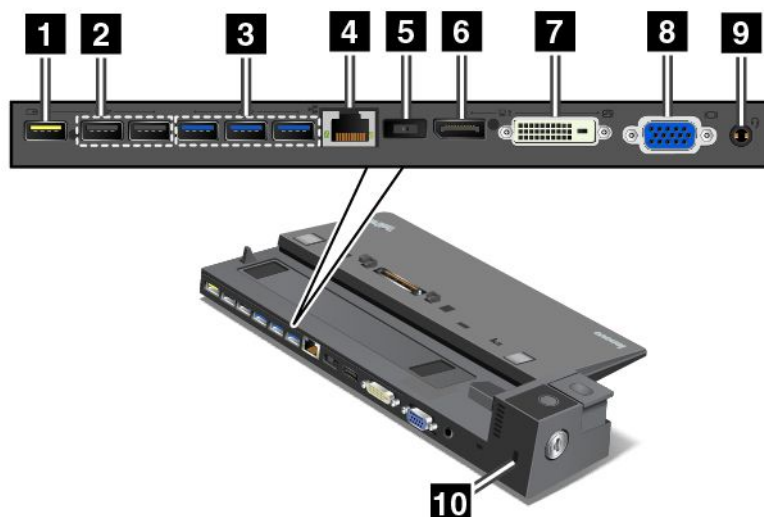

1 Konektor Always-on USB: Slouží k připojení zařízení kompatibilních s rozhraním USB 2.0 nebo k nabíjení některých mobilních zařízení a smartphonů, když je počítač ve spánkovém režimu nebo režimu hibernace.

2 Konektory USB 2.0: Slouží k připojení zařízení kompatibilních s rozhraním USB 2.0.

3 Konektory USB 3.0: Slouží k připojení zařízení kompatibilních s rozhraním USB 3.0.

4 Konektor Ethernetu: Umožňuje připojení dokovací stanice k síti Ethernet LAN.

Poznámka: Pokud je počítač připojen k dokovací stanici a potřebujete použít konektor Ethernetu nebo konektor pro externí monitor, použijte konektor Ethernetu nebo konektor pro externí monitor na dokovací stanici, nikoli ten na počítači.

5 Konektor napájecího adaptéru: Slouží k připojení napájecího adaptéru.

6 Konektor DisplayPort: Slouží k připojení vysoce výkonného monitoru, přímo ovládaného monitoru nebo jiného zařízení, které používá konektor DisplayPort.

7 Konektor DVI: Slouží k připojení monitoru, který podporuje připojení DVI (Digital Visual Interface).

Poznámka: Konektor DVI poskytuje pouze digitální rozhraní. Tento konektor může být použit pouze s počítačem, který podporuje připojení DVI.

DVI monitor připojíte takto:

1. Vypněte počítač.
2. Připojte monitor DVI ke konektoru DVI. Poté připojte monitor k elektrické zásuvce.
3. Zapněte DVI monitor a poté počítač.

8 Konektor VGA: Slouží k připojení počítače ke kompatibilnímu VGA zařízení, např. monitoru VGA.

9 Audio konektor: Slouží k připojení sluchátek nebo sluchátek s mikrofonom s 3,5 mm (0,14") 4pólovou zástrčkou pro poslech zvuku z počítače.

10 Slot pro bezpečnostní zámek: Chcete-li svoji dokovací stanici ochránit proti krádeži, můžete použít bezpečnostní kabelový zámek, jako je kabelový zámek typu Kensington, který odpovídá slotu pro

bezpečnostní zámek na vaší dokovací stanici, abyste mohli počítač pomocí zámku připevnit k lavici, stolu nebo jinému pevnému předmětu.

ThinkPad Ultra Dock

Pohled zepředu

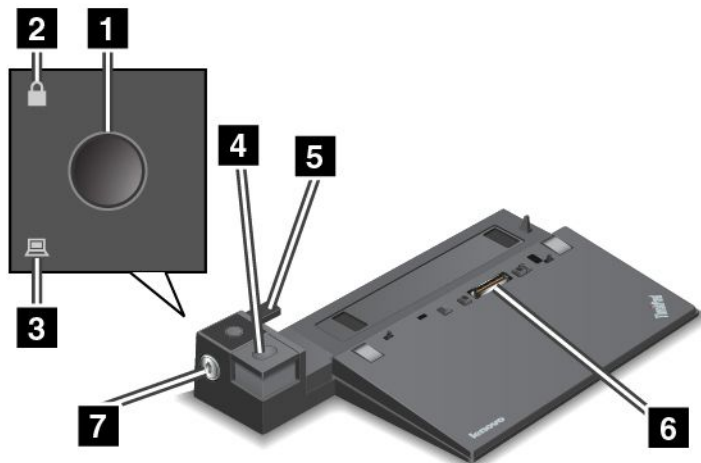

- 1 Hlavní vypínač:** Stiskem hlavního vypínače zapnete nebo vypnete počítač.
- 2 Kontrolka zámku:** Svítí, když je zámek systému v uzamknuté poloze.
- 3 Kontrolka dokování:** Svítí, když je počítač v dokovací stanici.
- 4 Tlačítko vysunutí:** Stiskem tohoto tlačítka uvolníte počítač z dokovací stanice.
- 5 Posuvník:** Slouží k zarovnání konektoru dokovací stanice na počítači, když připojujete dokovací stanici.
- 6 Konektor pro dokovací stanici:** Slouží k připojení počítače.
- 7 Zámek systému:** Slouží k uzamknutí tlačítka vysunutí. Když je zámek systému v poloze uzamknuto, tlačítko vysunutí dokovací stanice je uzamknuto a není možné připojit nebo odebrat počítač.

Pohled zezadu

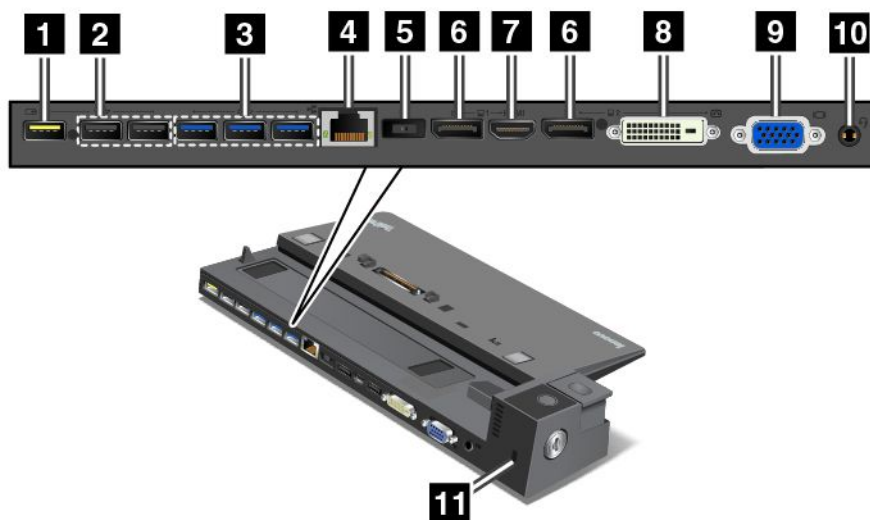

1 Konektor Always-on USB: Slouží k připojení zařízení kompatibilních s rozhraním USB 2.0 nebo k nabíjení některých mobilních zařízení a smartphonů, když je počítač ve spánkovém režimu nebo režimu hibernace.

2 Konektory USB 2.0: Slouží k připojení zařízení kompatibilních s rozhraním USB 2.0.

3 Konektory USB 3.0: Slouží k připojení zařízení kompatibilních s rozhraním USB 3.0.

4 Konektor Ethernetu: Umožňuje připojení dokovací stanice k síti Ethernet LAN.

Poznámka: Pokud je počítač připojen k dokovací stanici a potřebujete použít konektor Ethernetu nebo konektor pro externí monitor, použijte konektor Ethernetu nebo konektor pro externí monitor na dokovací stanici, nikoli ten na počítači.

5 Konektor napájecího adaptéru: Slouží k připojení napájecího adaptéru.

6 Konektory DisplayPort: Slouží k připojení vysoce výkonného monitoru, přímo ovládaného monitoru nebo jiného zařízení, které používá konektor DisplayPort.

7 Konektor HDMI: Slouží k připojení HD televizoru.

8 Konektor DVI: Slouží k připojení monitoru, který podporuje připojení DVI (Digital Visual Interface).

Poznámka: Konektor DVI poskytuje pouze digitální rozhraní. Tento konektor může být použit pouze s počítačem, který podporuje připojení DVI.

DVI monitor připojíte takto:

1. Vypněte počítač.
2. Připojte monitor DVI ke konektoru DVI. Poté připojte monitor k elektrické zásuvce.
3. Zapněte DVI monitor a poté počítač.

9 Konektor VGA: Slouží k připojení počítače ke kompatibilnímu VGA zařízení, např. monitoru VGA.

10 Audio konektor: Slouží k připojení sluchátek nebo sluchátek s mikrofonom s 3,5 mm (0,14") 4pólovou zástrčkou pro poslech zvuku z počítače.

11 Slot pro bezpečnostní zámek: Chcete-li svoji dokovací stanici ochránit proti krádeži, můžete použít bezpečnostní kabelový zámek, jako je kabelový zámek typu Kensington, který odpovídá slotu pro bezpečnostní zámek na vaší dokovací stanici, abyste mohli počítač pomocí zámku připevnit k lavici, stolu nebo jinému pevnému předmětu.

Připojení dokovací stanice ThinkPad

Počítač k podporované dokovací stanici ThinkPad připojte takto:

Poznámka: Model ThinkPad Basic Dock nemá zámek systému.

1. Odpojte od počítače všechny kabely a zařízení.
2. Ujistěte se, že je zámek systému v odemknuté (horizontální) poloze.

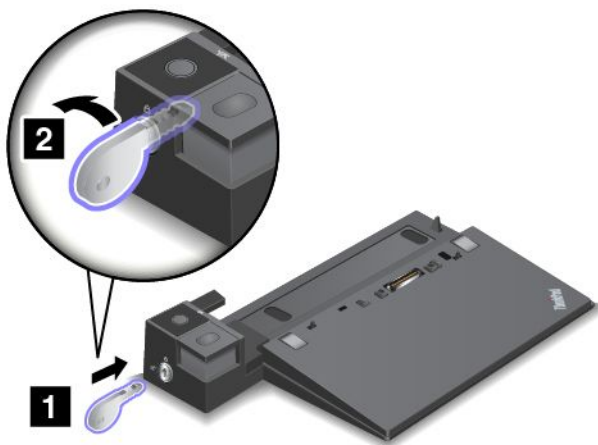

3. Srovnejte levý horní roh počítače s polohovací značkou na dokovací stanici. Svisle zasuňte počítač do dokovací stanice, dokud neuslyšíte cvaknutí **1**. Poté otočte zámek systému do zamknuté polohy **2**.

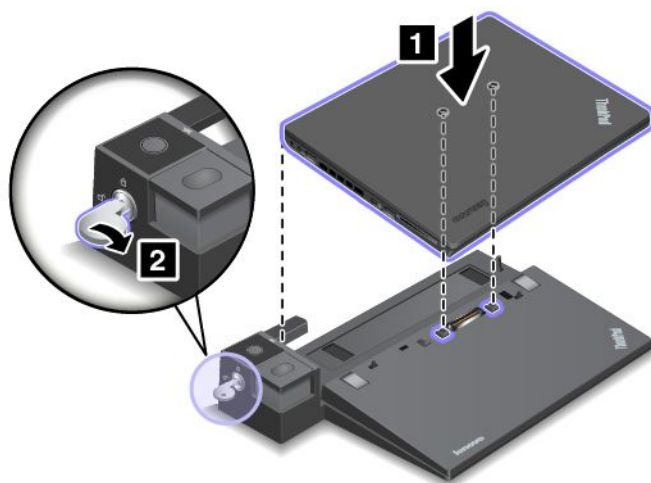

4. Zkontrolujte kontrolku dokování. Pokud se kontrolka dokování nerozsvítí, počítač není k dokovací stanici správně připojen. Zkontrolujte napájecí adaptér dokovací stanice nebo ho odpojte a znovu připojte.

Poznámka: Jestliže počítač připojíte k dokovací stanici, která není připojena k napájení, počítač bude fungovat v režimu na baterii.

Odpojení dokovací stanice ThinkPad

Počítač od dokovací stanice ThinkPad odpojte takto:

Poznámka: Model ThinkPad Basic Dock nemá zámek systému.

1. Odpojte od počítače všechny kabely a zařízení.
2. Ujistěte se, že je zámek systému v odemknuté (horizontální) poloze.

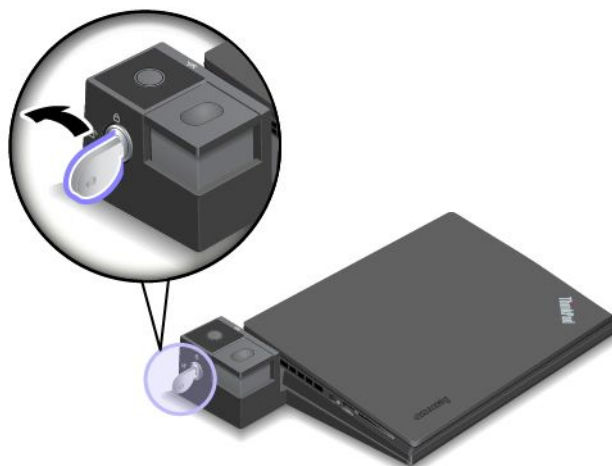

3. Stiskněte tlačítko pro vysunutí tak, aby se počítač pohnul směrem nahoru. Poté počítač uchopte rukama na obou stranách a vyjměte jej.

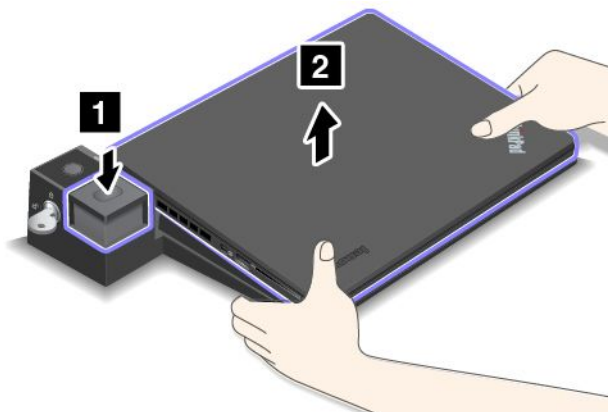

Pokyny k připojení několika externích monitorů k dokovací stanici

K podporované dokovací stanici ThinkPad lze připojit několik externích monitorů. Abyste zajistili jejich správnou funkci, dodržujte následující pokyny a připojte monitory ke správným konektorům.

- Následující obrázek ukazuje nesprávné kombinace konektorů k současnému připojení několika monitorů. Pokud monitory zapojíte tímto způsobem, jeden z nich nebude fungovat.

- **ThinkPad Pro Dock**

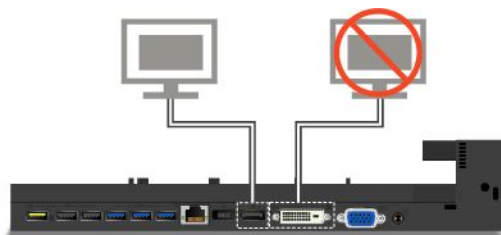

- **ThinkPad Ultra Dock**



- Dokovací stanice ThinkPad Ultra Dock podporuje současné použití nejvýše tří monitorů (včetně displeje počítače). Pokud tedy k dokovací stanici ThinkPad Ultra Dock připojíte tři externí monitory, pak v případě, že je zapnut displej počítače, monitor připojený ke konektoru VGA nebude fungovat.

- Je-li displej počítače vypnut:

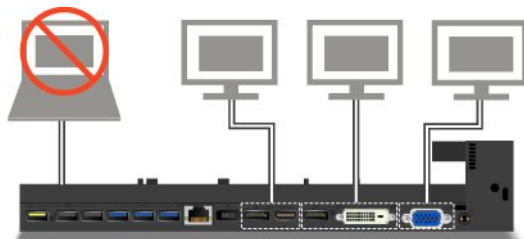

- Je-li displej počítače zapnut:

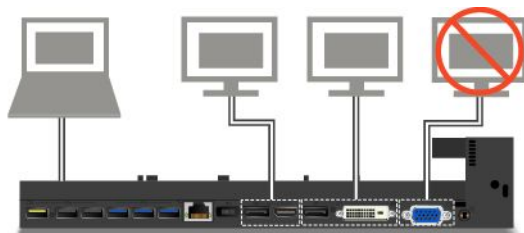

Funkce zabezpečení

Zámek systému má dvě polohy, jak je ukázáno na obrázku.

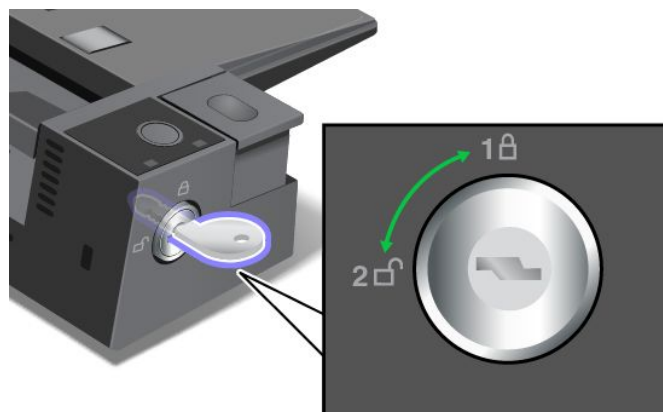

V každé poloze se funkce zabezpečení liší:

- Když je zámek v poloze 1, tlačítko vysunutí dokovací stanice je uzamknuto a počítač není možné odebrat. Když je tlačítko vysunutí uzamknuto, kontrolka zámku systému svítí. Bezpečnostní kabel je uzamčen.
- Když je zámek v poloze 2, tlačítko vysunutí dokovací stanice je odemknuto a počítač lze odebrat. Když je tlačítko vysunutí odemknuto, kontrolka zámku systému nesvítí. Bezpečnostní kabel je uzamčen.

Kapitola 4. Vy a váš počítač

Tato kapitola obsahuje informace o usnadnění, pohodlí a cestování s vaším počítačem.

- „Přístupnost a pohodlí“ na stránce 53
- „Cestování s vaším počítačem“ na stránce 57

Přístupnost a pohodlí

Chcete-li se vyhnout nepohodlí a využít svůj počítač na maximum, dbejte o dobré ergonomické návyky. Uspořádejte si pracoviště a zařízení tak, aby při práci vyhovovalo vašim potřebám. Chcete-li maximalizovat efektivitu a komfort při práci, dodržujte při práci s počítačem zdravé pracovní návyky.

Následující části obsahují informace o uspořádání pracoviště, umístění zařízení a o zavedení zdravých pracovních návyků.

Lenovo poskytuje nejnovější informace a technologie postiženým zákazníkům. Informace o přístupnosti poskytují přehled o snahách naší společnosti v této oblasti. Viz „Informace o přístupnosti“ na stránce 54.

Ergonomické informace

Práce ve virtuální kanceláři může znamenat časté změny pracovního prostředí. Například přizpůsobení okolním zdrojům osvětlení, správné sezení nebo umístění počítačového hardwaru vám může pomoci zvýšit produktivitu i pohodlí.

Následující příklad ukazuje osobu v prostředí kanceláře. Přestože nemáte stejné uspořádání, můžete dodržovat mnohé z těchto rad. Vytvořte si dobré návyky, které se vám vyplatí.



Obecná poloha: Je vhodné v pravidelných intervalech mírně měnit pracovní pozici. Předejdete tak únavě způsobené dlouhým setrváním ve stejné pozici. Časté krátké přestávky také pomáhají proti únavě způsobené dlouhým setrváním ve stejné pozici.

Obrazovka: Umístěte obrazovku tak, abyste ji pozorovali z vhodné vzdálenosti 510–760 mm (20–30 "). Obrazovka nemá odrážet světlo od zdrojů v místnosti nebo zvenjšku. Udržujte obrazovku čistou a nastavte jas tak, aby byla obrazovka dobře čitelná. Chcete-li nastavit úroveň jasu obrazovky, stiskněte klávesu pro snížení jasu nebo klávesu pro zvýšení jasu .

Pozice hlavy: Hlavu a krk držte v přirozené vzpřímené poloze.

Židle: Použijte židli, která poskytuje dobrou opěru pro záda a která je výškově nastavitelná. Židli nastavte tak, aby vyhovovala vaší pozici.

Poloha rukou: Mějte předloktí, zápěstí a ruce v uvolněné a neutrální (vodorovné) poloze. Pište na klávesnici lehce, netlučte do kláves.

Pozice nohou: Mějte stehna rovnoběžně s podlahou, chodidla opřete o podlahu nebo podložku.

Co dělat, když cestujete?

Jestliže cestujete, není vždy možné dodržovat zásady ergonomické práce na počítači. Bez ohledu na prostředí se snažte dodržovat co nejvíce uvedených rad. Správným sezením a přiměřeným osvětlením docílíte vyšší úrovně pohodlí i výkonu.

Otázky týkající se zraku?

Displeje notebooků ThinkPad jsou navrženy v souladu s nejpřísnějšími normami a poskytují čistý a ostrý obraz. Displeje jsou navíc velké, jasné a dobře čitelné, a proto neunavují oči. Intenzivní a trvalá vizuální aktivita však samozřejmě způsobuje únavu. Máte-li problémy s únavou očí, poraďte se s očním lékařem.

Jak dosáhnout co největšího pohodlí

Následující pokyny vám pomůžou pracovat výkonněji a pohodlněji.

Aktivní sezení a přestávky: Čím déle sedíte a pracujete s počítačem, tím důležitější je zaujmout správnou pracovní pozici. Dodržování pokynů uvedených v části „Ergonomické informace“ na stránce 53 a provádění „aktivního sezení“ je nejlepší způsob, jak předcházet problémům se špatnou pracovní pozicí. Provádění drobných změn pozice a děláním častých krátkých přestávek jsou klíčové složky zdravé práce s počítačem. Váš počítač je lehký a mobilní systém. Nezapomeňte, že můžete snadno upravit jeho polohu na svém pracovním stole tak, aby vyhovovala celé řadě různých pozic.

Uspořádání pracovního prostředí: Seznamte se s veškerým nábytkem své kanceláře, abyste mohli náležitě upravit pracovní plochu, židli a další části pracovního prostředí tak, abyste je mohli nastavit podle svých požadavků na pohodlí. Pokud pracujete mimo kancelář, dbejte na aktivní sezení a dodržování přestávek. Existuje celá řada produktů ThinkPad, které vám pomohou upravit a rozšířit počítač tak, aby co nejlépe vyhovoval vašim potřebám. Některé z těchto volitelných doplňků naleznete na stránce <http://www.lenovo.com/essentials>. Seznamte se s možnostmi dokovacích stanic a externích produktů, jež nabízejí flexibilitu a funkce, které potřebujete.

Informace o přístupnosti

Lenovo usnadňuje uživatelům s omezenou schopností sluchu, zraku a pohybu přístup k informacím a technologiím. Tato část obsahuje informace o způsobech, které uživatelům pomáhají efektivně pracovat s počítačem. Nejnovější informace o možnostech usnadnění naleznete také na webové stránce na adrese: <http://www.lenovo.com/accessibility>

Klávesové zkratky

Následující tabulka obsahuje klávesové zkratky, které vám mohou usnadnit používání počítače.

Poznámka: V závislosti na konkrétní klávesnici nemusí být některé z následujících klávesových zkratk k dispozici.

Klávesová zkratka	Funkce
Klávesa Windows + U	Otevře Centrum usnadnění přístupu
Podržení pravé klávesy Shift po dobu osmi sekund	Zapne nebo vypne funkci Filtrování kláves
Pětkrát klávesa Shift	Zapne nebo vypne funkci Jedním prstem

Klávesová zkratka	Funkce
Podržení klávesy Num Lock po dobu pěti sekund	Zapne nebo vypne funkci Ozvučení kláves
Levá klávesa Alt + Levá klávesa Shift + Num Lock	Zapne nebo vypne funkci Myš klávesnicí
Levá klávesa Alt + Levá klávesa Shift + PrtScn (nebo PrtSc)	Zapne nebo vypne funkci Vysoký kontrast

Potřebujete-li další informace, přejděte na adresu <http://windows.microsoft.com/> a poté do vyhledávacího pole zadejte jedno z následujících klíčových slov: klávesové zkratky, kombinace kláves, zkratkové klávesy.

Centrum usnadnění přístupu

Centrum usnadnění přístupu v operačním systému Windows uživatelům umožňuje nastavit počítač tak, aby vyhovoval jejich fyzickým a kognitivním potřebám.

Centrum usnadnění přístupu otevřete takto:

1. Otevřete nabídku Ovládací panely a zkontrolujte, zda je jejich zobrazení uspořádáno podle kategorií.
2. Klikněte na položku **Usnadnění přístupu → Centrum usnadnění přístupu**.
3. Pokyny k použití nástrojů budou zobrazeny na obrazovce.

Centrum usnadnění přístupu obsahuje především tyto nástroje:

- Lupa
Lupa je užitečný nástroj, který zvětšuje celou obrazovku nebo její část, takže lépe vidíte jednotlivé položky.
- Předčítání
Program Předčítání je čtečka obrazovky, která nahlas čte text zobrazený na obrazovce a popisuje různé události, například chybové zprávy.
- Klávesnice na obrazovce
Pokud dáváte přednost psaní nebo zadávání dat do počítače bez použití fyzické klávesnice, můžete použít funkci Klávesnice na obrazovce. Funkce Klávesnice na obrazovce zobrazí grafickou klávesnici se všemi standardními klávesami. Klávesy můžete vybírat myší nebo jiným polohovacím zařízením, případně je můžete vybírat poklepáním, pokud váš počítač podporuje vícedotykovou klávesnici.
- Vysoký kontrast
Funkce Vysoký kontrast zesiluje barevný kontrast některých textů a obrazů na obrazovce. Tyto položky jsou pak výraznější a snáze rozpoznatelné.
- Přizpůsobení klávesnice
Umožňuje přizpůsobit nastavení klávesnice, aby se snadněji používala. Pomocí klávesnice lze například ovládat ukazatel myši, případně lze usnadnit psaní určitých kombinací kláves.
- Přizpůsobení myši
Umožňuje přizpůsobit nastavení myši, aby se snadněji používala. Můžete například změnit vzhled ukazatele myši a usnadnit správu oken pomocí myši.

Rozpoznávání řeči

Rozpoznávání řeči vám umožňuje ovládat počítač pomocí hlasu.

Svým hlasem můžete spouštět programy, otvírat nabídky, klepat na objekty na obrazovce, diktovat text do dokumentů a psát a posílat zprávy elektronické pošty. Vše, co lze udělat klávesnicí a myší, můžete udělat i hlasem.

Rozpoznávání řeči aktivujete takto:

1. Otevřete nabídku Ovládací panely a zkontrolujte, zda je jejich zobrazení uspořádáno podle kategorií.
2. Klikněte na **Usnadnění přístupu → Rozpoznávání řeči**.
3. Postupujte podle pokynů na obrazovce.

Technologie čtecích zařízení

Technologie čtecích zařízení jsou zaměřeny především na rozhraní programů, informační systémy nápovědy a různé on-line dokumenty. Další informace o čtečkách obrazovky naleznete v následujícím:

- Čtení souborů PDF pomocí čteček obrazovky:
<http://www.adobe.com/accessibility.html?promoid=DJGVE>
- Použití čtečky obrazovky JAWS:
<http://www.freedomscientific.com/jaws-hq.asp>
- Použití čtečky obrazovky NVDA:
<http://www.nvaccess.org/>

Rozlišení obrazovky

Přizpůsobením rozlišení obrazovky počítače si můžete usnadnit čtení dokumentů a prohlížení obrázků.

Rozlišení obrazovky lze nastavit následovně:

Ve Windows 7 a Windows 8.1:

1. Klikněte pravým tlačítkem myši do prázdného prostoru na pracovní ploše a z nabídky vyberte volbu **Rozlišení obrazovky**.
2. Postupujte podle pokynů na obrazovce.

Ve Windows 10:

1. Klepněte pravým tlačítkem myši do prázdného prostoru na pracovní ploše a z nabídky vyberte volbu **Nastavení zobrazení → Upřesnit nastavení zobrazení**.
2. Vyberte upřednostňované nastavení v nabídce **Rozlišení**.

Poznámka: Nastavíte-li příliš malé rozlišení, některé objekty se nemusí na obrazovku vejít.

Přizpůsobitelná velikost položek

Změnou velikosti položky můžete usnadnit čtení různých položek na obrazovce.

- Chcete-li velikost položek změnit jen dočasně, použijte nástroj Lupa v Centru usnadnění přístupu. Viz „Centrum usnadnění přístupu“ na stránce 55.
- Chcete-li velikost položky změnit trvale, postupujte takto:
 - Změňte velikost všech položek na obrazovce.
 1. Otevřete nabídku Ovládací panely a zkontrolujte, zda je jejich zobrazení uspořádáno podle kategorií.
 2. Klepněte na **Vzhled a přizpůsobení → Zobrazení**.
 3. Podle pokynů na obrazovce změňte velikost položky.
 4. Klepněte na volbu **Použít**. Změna se projeví při následujícím přihlášení do operačního systému.
 - Změňte velikost položek na webové stránce.

Stiskněte a podržte klávesu Ctrl a stiskněte klávesu plus (+), případně minus (-). V prvním případě se velikost textu zvětší, ve druhém zmenší.
 - Změňte velikost položek na ploše nebo v okně.

Poznámka: V některých oknech nemusí tato funkce fungovat.

Je-li vaše myš vybavena kolečkem, stiskněte a podržte klávesu Ctrl a poté velikost položek změňte otáčením kolečka.

Standardizované konektory

Váš počítač obsahuje standardizované konektory, které umožňují připojit nástroje pro usnadnění.

Další informace o umístění a funkci jednotlivých konektorů naleznete v částech „Umístění ovládacích prvků, konektorů a kontrolků počítače“ na stránce 1.

Dokumentace v přístupných formátech

Společnost Lenovo poskytuje elektronickou dokumentaci v přístupných formátech, například jako soubory PDF vybavené správnými značkami nebo soubory v jazyku HTML (HyperText Markup Language). Tato elektronická dokumentace je vytvářena s cílem umožnit zrakově postiženým uživatelům přečíst si dokumentaci pomocí čtečky obrazovky. Každý obrázek v dokumentaci také obsahuje vhodný alternativní text, takže zrakově postižení uživatelé používající čtečku obrazovky obrázku porozumí.

Cestování s vaším počítačem

Informace v této části vám pomohou při práci s počítačem na cestách.

Rady na cesty

Rady na cesty vám pomohou efektivně a pohodlně cestovat s počítačem.

- Přestože je bezpečné nechat počítač projít rentgenovou kontrolou na letišti, je důležité nespustit z něj po celou dobu oči, aby nehrozilo riziko krádeže.
- Můžete si k počítači vzít adaptér do automobilu či letadla.
- Nosíte-li u sebe napájecí adaptér, odpojte od něj napájecí kabel, aby nedošlo k jeho poškození.

Rady na cesty letadlem

Berete-li si s sebou počítač do letadla, přečtěte si následující rady:

- Chcete-li používat počítač nebo bezdrátové služby (např. internet a Bluetooth), ujistěte se o možných omezeních a dostupnosti služeb v letadle ještě před odbavením. V případě, že pro používání počítačů s funkcemi bezdrátového připojení platí v letadle určitá omezení, budete muset tato omezení respektovat. Je-li to nutné, zapněte před nástupem Režim v letadle. V režimu V letadle jsou všechny bezdrátové funkce vypnuté. Režim v letadle zapnete následovně:
 - **Ve Windows 8.1:** Přetažením ukazatele od pravého okraje obrazovky zobrazte ovládací tlačítka a klepněte na tlačítko **Nastavení** → **Změnit nastavení počítače** → **Síť** a poté posuňte posuvník pro Režim v letadle doprava.
 - **Ve Windows 10:** Otevřete nabídku Start a klepněte na položku **Nastavení**. Pokud není položka **Nastavení** zobrazena, kliknutím na položku **Všechny aplikace** zobrazte všechny programy a poté klikněte na položku **Nastavení** → **Síť a internet** → **Režim v letadle**. Přetáhněte ovládací prvek Režimu v letadle doprava.
- V letadle si dávejte pozor na sedačky před vámi. Sklopte displej počítače tak, aby ho nezachytilo opěradlo sedačky ve chvíli, kdy se do něj osoba před vámi opře.
- V době, kdy letadlo vzlétá, počítač vypněte nebo převedte do režimu hibernace.

Cestovní příslušenství

Následuje seznam položek, které byste si měli vzít s sebou, chystáte-li se na cestu:

- Napájecí zdroj ThinkPad
- Adaptér z Mini DisplayPort na HDMI
- Externí myš, pokud jste na ni zvyklí
- Kabel Ethernetu
- Kvalitní brašna, která zajišťuje dostatečné tlumení a ochranu
- Externí paměťové zařízení

Cestujete-li do zahraničí, neměli byste zapomenout na napájecí adaptér určený pro zemi, do které cestujete.

Cestovní příslušenství můžete zakoupit na stránkách <http://www.lenovo.com/accessories>.

Kapitola 5. Zabezpečení

Tato kapitola obsahuje informace o tom, jak chránit počítač před krádeží a neoprávněným použitím.

- „Používání hesel“ na stránce 59
- „Zabezpečení pevného disku“ na stránce 64
- „Nastavení bezpečnostního čipu“ na stránce 64
- „Použití snímače otisku prstu“ na stránce 65
- „Upozornění na smazání dat z úložných zařízení“ na stránce 68
- „Použití bran Firewall“ na stránce 69
- „Ochrana dat před viry“ na stránce 69

Používání hesel

Pomocí hesel můžete zabránit neoprávněnému použití svého počítače. Jakmile nastavíte heslo, po každém zapnutí počítače se zobrazí obrazovka s výzvou k zadání hesla. Po vyzvání zadejte heslo. Pokud ne zadáte platné heslo, počítač nelze používat.

Pokud máte nastavené heslo pro spuštění, heslo administrátora a heslo pevného disku, počítač se po probuzení ze spánkového režimu automaticky odemkne.

Poznámka: Pokud nebylo nastaveno heslo pro systém Windows, budete vyzváni k jeho zadání.

Zadávání hesel



Když se zobrazí tato ikona, zadejte heslo pro spuštění nebo heslo administrátora.



Když se zobrazí tato ikona, zadejte uživatelské heslo pevného disku. Chcete-li zadat hlavní heslo pevného disku, stiskněte klávesu F1. Když se ikona změní na , zadejte hlavní heslo pevného disku.

Poznámka: Chcete-li se vrátit k ikoně , stiskněte znovu klávesu F1.

Heslo pro spuštění

Můžete nastavit heslo pro spuštění a chránit tak svůj počítač před přístupem neoprávněných uživatelů.

Nastavíte-li heslo pro spuštění, po každém zapnutí počítače se zobrazí obrazovka s výzvou k zadání hesla. Počítač bude možné používat až po zadání správného hesla.

Nastavení, změna nebo odebrání hesla pro spuštění

Než začnete, vytiskněte si tyto pokyny.

Heslo pro spuštění nastavíte, změníte nebo odeberete takto:

1. Restartujte počítač. Při zobrazení obrazovky s logem stisknutím klávesy F1 spustíte program ThinkPad Setup.
2. Pomocí kurzorových kláves vyberte volbu **Security** → **Password** → **Power-on Password**.

3. Podle vašich potřeb proveďte jednu z těchto akcí:
 - Heslo nastavíte takto:
 - a. Do pole **Enter New Password** zadejte požadované heslo a stiskněte klávesu Enter.
 - b. Do pole **Confirm New Password** zadejte heslo znovu a stiskněte klávesu Enter.
 - Heslo změníte takto:
 - a. Zadejte stávající heslo pro spuštění do pole **Enter Current Password** a stiskněte klávesu Enter.
 - b. Do pole **Enter New Password** zadejte nové heslo pro spuštění a stiskněte klávesu Enter. Poté heslo zadejte znovu do pole **Confirm New Password** a stiskněte klávesu Enter.
 - Heslo odstraníte takto:
 - a. Zadejte stávající heslo pro spuštění do pole **Enter Current Password** a stiskněte klávesu Enter.
 - b. Ponechte pole **Enter New Password** a **Confirm New Password** prázdná. Stiskněte dvakrát klávesu Enter.
4. Zobrazí se okno s upozorněním Setup Notice. Pokračujte stisknutím klávesy Enter.
5. Stiskněte klávesu F10. Otevře se okno potvrzení nastavení. Klepnutím na tlačítko **Yes** uložíte změny nastavení a ukončíte program ThinkPad Setup.

Poznámka: Je dobré si heslo poznamenat a uložit na bezpečném místě. Pokud heslo zapomenete, je nutné odnést počítač k prodejci nebo obchodnímu zástupci společnosti Lenovo, kde heslo zruší.

Heslo administrátora

Heslo administrátora chrání systémové informace uložené v programu ThinkPad Setup. Pokud jste nastavili heslo administrátora, nikdo nemůže bez jeho zadání měnit konfiguraci počítače. Nabízí tyto funkce zabezpečení:

- Je-li nastaveno pouze heslo administrátora, zobrazí se výzva k zadání hesla ve chvíli, kdy se pokusíte spustit program ThinkPad Setup. Neoprávnění uživatelé nemají bez hesla k programu ThinkPad Setup přístup.
- Administrátor systému může pomocí hesla administrátora získat přístup k počítači i ve chvíli, kdy si uživatel nastavil heslo pro spuštění. Heslo administrátora je nadřazeno heslu pro spuštění.
- Pokud je nastaveno heslo pro spuštění i heslo administrátora, můžete dělat kteroukoliv z těchto činností pouze v případě, že znáte heslo administrátora:
 - Změna nebo odstranění hesla pro spuštění
 - Změna nebo odstranění hesla administrátora
 - Změna data a času
 - Nastavení minimální délky hesla pro spuštění a hesla pevného disku
 - Změna nastavení bezpečnostního čipu
 - Změna nastavení virtualizace
 - Změna nastavení přístupu k vstupně/výstupnímu portu
 - Změna nastavení funkce ochrany proti krádeži Anti-Theft
 - Změna nastavení funkce Secure Boot
 - Smazání dat snímače otisku prstu
 - Zapnutí a vypnutí následujících funkcí:
 - Lock UEFI BIOS Settings
 - Password at unattended boot
 - Boot Device List F12 Option

- Boot Order Lock
- Flash BIOS Updating by End-Users
- Secure RollBack Prevention
- Execution Prevention
- Režim zabezpečení
- Priorita snímače otisku prstu

Poznámky:

- Administrátor systému může nastavit stejné heslo administrátora na více notebooků ThinkPad, čímž zjednoduší jejich správu.
- Když je povolena volba **Lock UEFI BIOS Settings**, nelze měnit žádná nastavení systému BIOS. Ke změně nastavení je potřeba heslo administrátora.

Nastavení, změna nebo odebrání hesla administrátora

Než začnete, vytiskněte si tyto pokyny.

Heslo administrátora může nastavit, změnit nebo odebrat pouze administrátor systému. Heslo administrátora nastavíte, změníte nebo odeberete takto:

1. Restartujte počítač. Při zobrazení obrazovky s logem stisknutím klávesy F1 spustíte program ThinkPad Setup.
2. Pomocí kurzorových kláves vyberte volbu **Security → Password → Supervisor Password**.
3. Podle vašich potřeb proveďte jednu z těchto akcí:
 - Heslo nastavíte takto:
 - a. Do pole **Enter New Password** zadejte požadované heslo a stiskněte klávesu Enter.
 - b. Do pole **Confirm New Password** zadejte heslo znovu a stiskněte klávesu Enter.
 - Heslo změníte takto:
 - a. Zadejte stávající heslo administrátora do pole **Enter Current Password** a stiskněte klávesu Enter.
 - b. Do pole **Enter New Password** zadejte nové heslo administrátora a stiskněte klávesu Enter. Poté heslo zadejte znovu do pole **Confirm New Password** a stiskněte klávesu Enter.
 - Heslo odstraní takto:
 - a. Zadejte stávající heslo administrátora do pole **Enter Current Password** a stiskněte klávesu Enter.
 - b. Ponechte pole **Enter New Password** a **Confirm New Password** prázdná. Stiskněte dvakrát klávesu Enter.
4. Zobrazí se okno s upozorněním Setup Notice. Pokračujte stisknutím klávesy Enter.
5. Stiskněte klávesu F10. Otevře se okno potvrzení nastavení. Klepnutím na tlačítko **Yes** uložíte změny nastavení a ukončíte program ThinkPad Setup.

Poznámka: Je dobré si heslo poznamenat a uložit na bezpečném místě. Při příštím spuštění programu ThinkPad Setup budete vyzváni, abyste pro pokračování zadali heslo administrátora. Pokud jste zapomněli heslo administrátora, společnost Lenovo toto heslo neobnoví. Je třeba doručit počítač autorizovanému prodejci společnosti Lenovo nebo obchodnímu zástupci a základní deska bude vyměněna. Budete potřebovat doklad o koupi počítače a bude vám účtován poplatek za práci a díly.

Heslo pevného disku

Informace na úložných zařízeních pomáhají chránit následující dva typy hesel jednotky pevného disku:

- **Uživatelské heslo pevného disku**

Pokud bylo nastaveno uživatelské heslo pevného disku, ale nebylo nastaveno hlavní heslo pevného disku, bude mít uživatel přístup k souborům a aplikacím na jednotce pevného disku jen po zadání uživatelského hesla pevného disku.

- **Hlavního heslo pevného disku**

Hlavní heslo pevného disku rovněž vyžaduje uživatelské heslo pevného disku. Hlavní heslo pevného disku většinou nastavuje a používá administrátor systému. Podobně jako hlavní klíč umožňuje administrátorovi přístup ke všem jednotkám pevných disků v systému. Administrátor nastavuje hlavní heslo. Poté přidělí uživatelské heslo pro každý počítač v síti. Uživatelé si mohou uživatelské heslo měnit dle libosti, ale administrátor bude mít k disku přístup i nadále prostřednictvím hlavního hesla.

Když je nastaveno hlavní heslo pevného disku, může uživatelské heslo pevného disku odstranit jen administrátor.

Nastavení hesla pevného disku

Než začnete, vytiskněte si tyto pokyny.

Heslo pevného disku nastavíte takto:

1. Restartujte počítač. Při zobrazení obrazovky s logem stisknutím klávesy F1 spustíte program ThinkPad Setup.
2. Pomocí kurzorových kláves vyberte volbu **Security → Password → Hard disk x Password**.
3. Zobrazí se okno pro heslo. Budete vyzváni, abyste vybrali volbu **User** nebo **User + Master**. Vyberte položku **User**, pokud chcete nastavit pouze jedno heslo pevného disku. Pokud chcete nastavit uživatelské heslo pevného disku a hlavní heslo pevného disku, například pokud jste administrátor nebo správce, vyberte volbu **User + Master**.
 - Pokud vyberete položku **User**, postupujte takto:
 - a. Jakmile se otevře okno pro zadání nového hesla, zadejte nové heslo do pole **Enter New Password** a stiskněte klávesu Enter.
 - b. Do pole **Confirm New Password** vložte zadané heslo znovu a stiskněte klávesu Enter.
 - Pokud vyberete položku **User + Master**, postupujte takto:
 - a. Nejprve nastavte uživatelské heslo pevného disku. Když se otevře okno se zprávou vyzývající vás k zadání uživatelského hesla pevného disku, pokračujte stisknutím klávesy Enter. Zadejte nové uživatelské heslo pevného disku do pole **Enter New Password** a potom stiskněte klávesu Enter. Do pole **Confirm New Password** zadejte heslo znovu a stiskněte klávesu Enter.
 - b. Poté nastavte hlavní heslo pevného disku. Otevře okno se zprávou vyzývající vás k zadání hlavního hesla pevného disku. Pokračujte stisknutím klávesy Enter. Zadejte nové hlavní heslo pevného disku do pole **Enter New Password** a potom stiskněte klávesu Enter. Do pole **Confirm New Password** zadejte heslo znovu a stiskněte klávesu Enter.
4. Zobrazí se okno s upozorněním Setup Notice. Pokračujte stisknutím klávesy Enter.
5. Stiskněte klávesu F10. Otevře se okno potvrzení nastavení. Klepnutím na tlačítko **Yes** uložíte změny nastavení a ukončíte program ThinkPad Setup.

Při příštím zapnutí počítače zadejte uživatelské heslo pevného disku nebo hlavní heslo pevného disku, aby bylo možné počítač spustit a získat přístup do operačního systému.

Změna nebo odstranění hesla pevného disku

Heslo pevného disku změníte nebo odeberete takto:

- Pokud jste v režimu pevného disku **User + Master**, můžete heslo podle potřeby změnit vybráním položky **User HDP** nebo **Master HDP**.
 - Pokud vyberete režim **User HDP**, změňte uživatelské heslo pevného disku pomocí následujícího postupu:

1. Zadejte stávající uživatelské heslo pevného disku do pole **Enter Current Password** a stiskněte klávesu Enter.
2. Do pole **Enter New Password** zadejte nové heslo a stiskněte klávesu Enter. Poté heslo napište znovu do pole **Confirm New Password** a stiskněte klávesu Enter.
3. Zobrazí se okno s upozorněním Setup Notice. Pokračujte opětovným stisknutím klávesy Enter. Uživatelské heslo pevného disku bude změněno.

Poznámka: Heslo pevného disku nelze v režimu **User HDP** odstranit.

- Pokud vyberete režim **Master HDP**, změňte hlavní heslo pevného disku pomocí následujícího postupu:
 1. Zadejte stávající hlavní heslo pevného disku do pole **Enter Current Password** a stiskněte klávesu Enter.
 2. Do pole **Enter New Password** zadejte nové hlavní heslo pevného disku a stiskněte klávesu Enter. Poté ho zadejte znovu do pole **Confirm New Password** a stiskněte klávesu Enter.
 3. Zobrazí se okno s upozorněním Setup Notice. Pokračujte stisknutím klávesy Enter. Hlavní heslo pevného disku bude změněno.

Poznámka: Pokud ponecháte pole **Enter New Password** a **Confirm New Password** prázdná a stisknete klávesu Enter dvakrát, dojde k odebrání uživatelského i hlavního hesla pevného disku.

- Pokud jste v režimu pevného disku **User**, změňte uživatelské heslo pevného disku pomocí následujícího postupu:
 1. Postupujte podle postupu v krocích 1 až 7 v části „Nastavení hesla pevného disku“ na stránce 62. Zadáním hesla spustíte program ThinkPad Setup.
 2. Zadejte stávající uživatelské heslo pevného disku do pole **Enter Current Password** a stiskněte klávesu Enter.
 3. Do pole **Enter New Password** zadejte nové heslo a stiskněte klávesu Enter. Poté nové heslo napište znovu do pole **Confirm New Password** a stiskněte klávesu Enter.
 4. Zobrazí se okno s upozorněním Setup Notice. Pokračujte opětovným stisknutím klávesy Enter. Uživatelské heslo pevného disku bude změněno.

Poznámka: Pokud ponecháte pole **Enter New Password** a **Confirm New Password** prázdná a stisknete klávesu Enter dvakrát, dojde k odebrání uživatelského hesla pevného disku.

Tipy k používání hesel pevného disku

- Minimální délku hesla pevného disku můžete nastavit v nabídce **Security**.
- Pokud nastavíte heslo pevného disku delší než sedm znaků, může být jednotka pevného disku použita jen s počítačem, který je schopen rozpoznat heslo pevného disku, které je delší než sedm znaků. Pokud poté nainstalujete pevný disk do počítače, který není schopen rozpoznat heslo pevného disku, které obsahuje víc než sedm znaků, nebudete mít k jednotce přístup.
- Poznamenejte a uložte si heslo na bezpečném místě. Pokud uživatelské heslo pevného disku nebo uživatelské i hlavní heslo pevného disku zapomenete, společnost Lenovo nebude vaše hesla resetovat ani obnoví data z jednotky pevného disku. Je třeba doručit počítač autorizovanému prodejci nebo obchodnímu zástupci společnosti Lenovo a nechat jednotku vyměnit. Budete potřebovat doklad o koupi počítače a bude vám účtován poplatek za práci a díly.

Poznámky: Úložné jednotky eDrive nebo úložné jednotky kompatibilní s Trusted Computing Group (TCG) Opal obsahují vestavěné šifrovací funkce umožňující zabezpečit data.

- Je-li instalována úložná jednotka kompatibilní se zařízením TCG Opal a managementové software TCG Opal a je-li tento program zapnut, není heslo pevného disku dostupné.
- Je-li v počítači instalována úložná jednotka eDrive a předinstalován systém Windows 8.1 nebo Windows 10, není heslo pevného disku dostupné.

Zabezpečení pevného disku

S ochranou hesel před pokusy o neoprávněný přístup a útoky vám pomohou následující tipy zvyšující úroveň zabezpečení:

- Nastavte heslo pro spuštění i heslo pevného disku pro interní úložné zařízení. Tyto postupy naleznete v částech „Heslo pro spuštění“ na stránce 59 a „Heslo pevného disku“ na stránce 61. Doporučena jsou delší hesla zaručující vyšší zabezpečení.
- Chcete-li zajistit spolehlivou ochranu systému UEFI BIOS, použijte bezpečnostní čip a aplikaci zabezpečení s funkcí správy TPM (Trusted Platform Module). Další informace naleznete v části „Nastavení bezpečnostního čipu“ na stránce 64.

Poznámka: Operační systémy Windows 7 a Windows 8.1 podporují funkci správy TPM.

- Pokud je v počítači instalována úložná jednotka s technologií šifrování, nezapomeňte chránit obsah paměti počítače před neoprávněným přístupem pomocí šifrovacího softwaru, jako je např. šifrování jednotky nástrojem BitLocker® v systému Microsoft Windows. Viz „Použití programu Windows BitLocker Drive Encryption“ na stránce 64.
- Než počítač někomu prodáte nebo předáte, smažte veškerá v něm obsažená data. Další informace naleznete v části „Upozornění na smazání dat z úložných zařízení“ na stránce 68.

Jednotku pevného disku vestavěnou do počítače lze chránit systémem UEFI BIOS.

Použití programu Windows BitLocker Drive Encryption

Chcete-li zvýšit ochranu počítače před neoprávněným přístupem, používejte software pro šifrování jednotky, např. program Windows BitLocker Drive Encryption.

Šifrování jednotky nástrojem BitLocker je bezpečnostní funkcí dostupnou v některých verzích operačního systému Windows. Může vám pomoci chránit operační systém a data uložená v počítači, a to i v případě, že je počítač ztracen či ukraden. Program BitLocker funguje tak, že zašifruje všechny uživatelské a systémové soubory, včetně swapovacích a hibernačních souborů.

Program BitLocker využívá funkci Trusted Platform Module, pomocí níž zlepšuje ochranu vašich dat a zajišťuje integritu komponent během zavádění. Kompatibilní TPM je definován jako V1.2 TPM.

Chcete-li zkontrolovat stav programu BitLocker, otevřete Ovládací panely a klepněte na **Systém a zabezpečení → BitLocker Drive Encryption**.

Další informace o programu Windows BitLocker Drive Encryption naleznete v informačním systému nápovědy operačního systému Windows nebo na webových stránkách společnosti Microsoft, kde vyhledejte dokument „Podrobná příručka programu Microsoft Windows BitLocker Drive Encryption“.

Šifrování jednotky pevného disku, jednotky SSD nebo hybridní jednotky

Některé modely obsahují funkce šifrování jednotky pevného disku, jednotky SSD nebo hybridní jednotky. Tato funkce chrání váš počítač před útoky na média, řadiče zařízení a NAND flash pomocí hardwarového šifrovacího čipu. Efektivní použití funkce šifrování zaručíte nastavením hesla pevného disku pro interní úložné zařízení.

Nastavení bezpečnostního čipu

Na klientské počítače v síti, kde se elektronicky přenášejí důvěrné informace, jsou kladeny přísné bezpečnostní požadavky. Podle vámi zvolené možnosti může být váš počítač osazen bezpečnostním čipem (kryptografickým mikroprocesorem). Bezpečnostní čip vám umožní následující:

- Chránit svoje data a systém
- Zvýšit zabezpečení a kontrolu přístupu
- Zabezpečit komunikaci

Než začnete, vytiskněte si tyto pokyny.

Chcete-li nastavit položky v dílčí nabídce **Security Chip**, proveďte následující kroky:

1. Vypněte počítač. Počkejte přibližně 5 sekund a poté počítač znovu zapněte.
2. Při zobrazení obrazovky s logem stisknutím klávesy F1 spustíte program ThinkPad Setup.
3. Pomocí kurzorových kláves vyberte volbu **Security** → **Security Chip**.
4. Stiskněte Enter. Otevře se dílčí nabídka **Security Chip**.
5. Pomocí kurzorových kláves se přesuňte na položku, kterou chcete nastavit. Když je položka označena, stiskněte klávesu Enter.
6. Proveďte požadovaná nastavení ostatních položek.
7. Stiskněte klávesu F10. Otevře se okno potvrzení nastavení. Klepnutím na tlačítko **Yes** uložíte konfiguraci a ukončíte aplikaci.

Poznámky:

- Ujistěte se, že v programu ThinkPad Setup bylo nastaveno heslo administrátora. Jinak by mohl kdokoliv změnit nastavení bezpečnostního čipu.
- Pokud je bezpečnostní čip neaktivní nebo zakázaný, možnost **Clear Security Chip** nebude zobrazena.
- Když budete čip mazat, vypněte počítač a znovu jej zapněte až poté, co nastavíte bezpečnostní čip na hodnotu **Active**. V opačném případě se nabídka **Clear Security Chip** nezobrazí.

Použití snímače otisku prstu

V závislosti na modelu může být váš počítač vybaven snímačem otisku prstu. Ověření pomocí otisku prstu může nahradit vaše hesla, například heslo systému Windows, heslo pro spuštění nebo heslo pevného disku. Pomocí tohoto řešení se můžete přihlásit k počítači jednoduše a bezpečně.

Chcete-li zapnout funkci ověření pomocí otisku prstu, musíte nejdříve zaregistrovat své otisky prstu. Během registrace budou otisky prstu automaticky přiřazeny k heslům systému Windows. Chcete-li své otisky prstu přiřadit k heslu pro spuštění nebo heslu pevného disku, je třeba tak učinit ručně.

Registrace otisků prstu

Doporučuje se zaregistrovat otisky několika prstů pro případ úrazu. Otisky prstu zaregistrujete takto:

- **Ve Windows 7 a Windows 8.1**
 1. Spustíte program Fingerprint Manager Pro. Pokyny týkající se spuštění programu Fingerprint Manager Pro naleznete v části „Programy od společnosti Lenovo“ na stránce 13.
 2. V případě potřeby zadejte heslo systému Windows.
 3. Klepněte na ikonu prstu, jehož otisk chcete zaregistrovat, a příslušný prst přetáhněte přes snímač otisku prstu, dokud nebude registrace otisku dokončena.
 4. Klepněte na tlačítko **Dokončit**. Váš otisk prstu byl úspěšně zaregistrován.

Další informace o používání snímače otisku prstu naleznete v informačním systému nápovědy programu Fingerprint Manager Pro.

- **Ve Windows 10**

1. Otevřete nabídku Start a klepněte na položku **Nastavení**. Pokud není položka **Nastavení** zobrazena, klepnutím na položku **Všechny aplikace** zobrazíte všechny programy a poté klepněte na položku **Nastavení → Účty → Možnosti přihlášení**.
2. Dokončete registraci podle pokynů na obrazovce.

Přetažení prstu přes snímač otisku prstu

Prst přes snímač otisku prstu přetáhnete takto:

1. Umístěte poslední článek prstu na snímač.



2. Lehce zatlačte prstem na snímač a prst přes něj jedním plynulým pohybem přetáhněte směrem k sobě. Při přetahování prst nezvedejte.



Chování indikátoru snímače otisku prstu



Indikátor snímače	Popis
Zelená	Můžete přetáhnout prst přes snímač otisku prstu.
Oranžová	Otisk prstu nelze ověřit.

Přiřazení otisků prstu k heslu pro spuštění a k heslu pevného disku

Otisky prstu přiřadíte k heslu pro spuštění a k heslu pevného disku takto:

1. Vypněte počítač a znovu jej zapněte.
2. Při zobrazení výzvy přetáhněte prst přes snímač otisku prstu.
3. V případě potřeby zadejte heslo pro spuštění, heslo pevného disku nebo obě tato hesla. Hesla byla přiřazena.

Při příštím spuštění počítače se budete moci přihlásit pomocí otisku prstu, aniž byste museli zadávat heslo systému Windows, heslo pro spuštění nebo heslo pevného disku.

Upozornění: Pokud pro přihlášení k počítači vždy používáte otisk prstu, může se stát, že hesla zapomenete. Hesla si запиšte a uložte na bezpečné místo. Zapomenete-li heslo pro spuštění, počítač dopravte do autorizovaného servisu nebo prodejny Lenovo, aby tam heslo zrušili. Zapomenete-li heslo pevného disku, společnost Lenovo nemůže toto heslo resetovat ani obnovit data z úložných zařízení. Je třeba doručit počítač autorizovanému technikovi nebo obchodnímu zástupci společnosti Lenovo a úložná zařízení budou vyměněna. Budete potřebovat doklad o koupi počítače a bude vám účtován poplatek za práci a díly.

Nastavení snímače otisku prstu

Máte-li nainstalován program Fingerprint Manager Pro, můžete v něm snímač otisku prstu nastavit. V programu ThinkPad Setup můžete rovněž upravit některá rozšířená nastavení.

Chcete-li změnit nastavení v programu Fingerprint Manager Pro, klepněte na volbu **Nastavení** v hlavním rozhraní programu. Informace o změně nastavení v programu ThinkPad Setup najdete v části „Použití programu ThinkPad Setup“ na stránce 73.

V programu ThinkPad Setup můžete nakonfigurovat následující funkce:

- **Predesktop Authentication:** Zapne či vypne ověřování otisku prstu před zavedením operačního systému.

- **Reader Priority:** Definuje prioritu snímače otisku prstu, pokud je připojen snímač otisku prstu.
- **Security Mode:** Umožňuje nastavení bezpečnostního režimu.
- **Password Authentication:** Zapíná nebo vypíná ověření hesla.

Poznámka: Tato položka se zobrazí pouze v případě, že je zvolen režim **High security**.

- **Reset Fingerprint Data:** Zvolením této položky smažete všechna data otisků prstů uložená v interním či externím snímači otisku prstu.

Péče o snímač otisku prstu

Následující akce mohou poškodit snímač otisku prstu nebo způsobit, že nebude správně fungovat:

- Poškrábání povrchu snímače tvrdým ostrým předmětem.
- Poškrábání povrchu snímače nehtem nebo čímkoliv tvrdým.
- Dotýkání se snímače špinavými prsty.

Dojde-li k některému z následujících stavů, jemně otřete povrch snímače suchým měkkým hadříkem bez chlupů:

- Povrch snímače je zašpiněný.
- Povrch snímače je vlhký.
- Snímač často selhává při registrování či ověřování otisku prstu.

Je-li váš prst v některém z následujících stavů, nemusí se podařit zaregistrovat nebo ověřit otisk prstu:

- Prst je zvrásněný.
- Prst je zdrsňený nebo poraněný.
- Prst je špinavý, zabahněný nebo zamaštěný.
- Povrch prstu se liší od stavu, v němž prst byl, když jste registrovali otisk prstu.
- Prst je mokrý.
- Použijete pro ověření prst, jehož otisk jste před tím nezaregistrovali.

Ke zlepšení situace může pomoci:

- Umyjte si ruce nebo je otřete, abyste se zbavili špíny nebo vlhkosti na prstech.
- Pro ověření registrujte a používejte jiný prst.
- Jsou-li vaše ruce suché, použijte pleťový krém.

Upozornění na smazání dat z úložných zařízení

Některá data uložená na úložných zařízeních mohou být citlivá. Pokud počítač někomu předáte bez smazání nahraného softwaru, např. operačního systému a aplikací, můžete tím porušovat licenční ujednání. Nezapomeňte před likvidací, prodejem nebo předáním počítače smazat data uložená na úložných zařízeních.

Data uložená na úložných zařízeních můžete smazat těmito způsoby:

- Přesuňte data do Koše a ten poté vysypte.
- Odstraňte data.
- Zformátujte úložná zařízení pomocí příslušného softwaru.
- Uvedte úložná zařízení zpět do výchozího stavu z výroby pomocí programu obnovení od Lenovo.

Tyto operace však jen změni umístění souborů dat. Nesmažou samotná data. Jinými slovy, proces obnovení dat je nemožný v operačním systému, jako je např. Windows. Data tam stále jsou, přestože vypadají jako ztracená. Proto je někdy možné data přečíst pomocí speciálního softwaru pro obnovu dat. Existuje riziko, že lidé s nekalými úmysly mohou důležitá data na jednotkách pevného disku, jednotkách SSD nebo na hybridních jednotkách přečíst a zneužít k neočekávaným účelům.

Aby se zabránilo úniku dat, je třeba při prodeji, předání či likvidaci počítače smazat data z úložných zařízení. Data můžete zničit fyzicky tak, že úložná zařízení rozdrtíte kladivem, nebo magneticky, kdy působením silného magnetického pole přestanou být data čitelná. Doporučujeme však využít software (payware) či službu (pay service), které byly přímo vyvinuty k tomuto účelu. Tento proces může trvat několik hodin.

K odstranění dat z jednotky SSD nabízí Lenovo nástroj Drive Erase Utility for Resetting the Cryptographic Key and Erasing the Solid State Drive. K odstranění dat z úložných zařízení nabízí Lenovo nástroj Secure Data Disposal™. Chcete-li tyto nástroje stáhnout, přejděte na adresu <http://www.lenovo.com/support>.

Pokud váš počítač podporuje a využívá šifrovanou hybridní jednotku, šifrovanou jednotku SSD nebo šifrovanou jednotku pevného disku, můžete se rychle zbavit všech dat na jednotce tím, že smažete kryptografický klíč. Data zašifrovaná pomocí starého klíče nejsou fyzicky odstraněna, ale zůstávají na jednotce. Bez starého klíče je však nelze dešifrovat. Tuto funkci nabízí rovněž nástroj Drive Erase Utility for Resetting the Cryptographic Key and Erasing the Solid State Drive.

Použití bran Firewall

Je-li ve vašem systému předinstalován program brány Firewall, chrání počítač před internetovými hrozbami, neoprávněnými přístupy, vniknutími a útoky z internetu. Rovněž chrání vaše soukromí.

Další informace o použití programu brány firewall najdete v informačním systému nápovědy k tomuto programu.

Ochrana dat před viry

Počítač je dodáván s předinstalovaným antivirovým softwarem, který slouží k hledání a odstraňování virů. Antivirový program je navržen tak, aby pomáhal hledat a odstraňovat viry.

Lenovo poskytuje na počítači plnou verzi antivirového softwaru s licencí na 30 dní zdarma. Po 30 dnech je nutné licenci obnovit, abyste dále dostávali aktualizace antivirového programu.

Další informace o používání antivirového programu naleznete v jeho nápovědě.

Kapitola 6. Pokročilá konfigurace

V této kapitole naleznete následující informace, které vám pomohou s konfigurací počítače:

- „Instalace nového operačního systému“ na stránce 71
- „Instalace ovladačů zařízení“ na stránce 73
- „Použití programu ThinkPad Setup“ na stránce 73
- „Použití správy systému“ na stránce 87

Instalace nového operačního systému

V některých situacích může být nezbytné nainstalovat nový operační systém. Toto téma popisuje instalaci nového operačního systému.

Instalace operačního systému Windows 7

Než začnete, vytiskněte si tyto pokyny.

Upozornění:

- Instalací nového operačního systému smažete všechna data na úložném zařízení, a to včetně dat uložených ve skrytém adresáři.
- Pokud je počítač vybaven jednotkou pevného disku i jednotkou SSD M.2, nepoužívejte jednotku SSD M.2 jako spouštěcí zařízení. Jednotka SSD M.2 je se používá pro účely funkce „mezipaměti“ a pro podporu technologie Intel Rapid Start Technology.

Operační systém Windows 7 nainstalujete takto:

1. Zkopírujte všechny podadresáře a soubory z adresáře C:\SWT00LS na přenosné úložné zařízení.
 - Doplňkové soubory pro operační systém Windows 7 jsou uloženy v adresáři C:\SWT00LS\OSFIXES.
 - Ovladače zařízení jsou uloženy v adresáři C:\SWT00LS\DRIVERS.
 - Předinstalované softwarové programy jsou uloženy v adresáři C:\SWT00LS\APPS.
2. Spusťte program ThinkPad Setup. Viz „Použití programu ThinkPad Setup“ na stránce 73.
3. Zvolte možnost **Startup → UEFI/Legacy Boot**. Poté proveďte jednu z těchto akcí:
 - Chcete-li nainstalovat operační systém Windows 7 (32bitový), zvolte **Legacy Only** nebo **Both**.
 - Chcete-li nainstalovat operační systém Windows 7 (64bitový) v režimu Legacy, zvolte **Legacy Only**.
 - Chcete-li nainstalovat operační systém Windows 7 (64bitový) v režimu UEFI, zvolte **UEFI Only**.
4. Stiskněte klávesu F10. Otevře se okno potvrzení nastavení. Klepnutím na tlačítko **Yes** uložíte změny nastavení a ukončíte program ThinkPad Setup.
5. Vložte instalační DVD operačního systému Windows 7 do optické jednotky a restartujte počítač.
6. Obnovte adresář C:\SWT00LS, který jste záložovali před instalací operačního systému Windows 7.
7. Nainstalujte ovladače zařízení. Viz „Instalace ovladačů zařízení“ na stránce 73.
8. Nainstalujte opravné moduly operačního systému Windows 7. Opravné moduly systému Windows 7 naleznete v adresáři C:\SWT00LS\OSFIXES\. Další informace se dozvíte na domovské stránce Microsoft Knowledge Base na adrese:
<http://support.microsoft.com/>
9. Nainstalujte opravy registru, například aktivaci funkce Wake on LAN z pohotovostního režimu pro opravu programu ENERGY STAR. Chcete-li stáhnout a nainstalovat opravy registru, přejděte na webové stránky

podpory Lenovo na adrese:
<http://www.lenovo.com/support>

Poznámka: Po dokončení instalace operačního systému neměňte počáteční nastavení **UEFI/Legacy Boot** v programu ThinkPad Setup. Operační systém by se nemusel spustit správně.

Při instalaci operačního systému Windows 7 můžete potřebovat jeden z následujících kódů zemí či oblastí:

Země nebo oblast	Kód	Země nebo oblast	Kód
Čína	SC	Nizozemsko	NL
Dánsko	DK	Norsko	NO
Finsko	FI	Španělsko	SP
Francie	FR	Švédsko	SV
Německo	GR	Tchaj-wan a Hongkong	TC
Itálie	IT	USA	US
Japonsko	JP		

Instalace operačních systémů Windows 8.1 nebo Windows 10

Než začnete, vytiskněte si tyto pokyny.

Upozornění:

- Instalací nového operačního systému smažete všechna data na interní úložné jednotce, a to včetně dat uložených ve skrytém adresáři.
- Pokud je počítač vybaven jednotkou pevného disku i jednotkou SSD M.2, nepoužívejte jednotku SSD M.2 jako spouštěcí zařízení. Jednotka SSD M.2 je se používá pro účely funkce „mezipaměti“ a pro podporu technologie Intel Rapid Start Technology.

Instalaci operačních systémů Windows 8.1 nebo Windows 10 provedete následovně:

1. Spusťte program ThinkPad Setup. Viz „Použití programu ThinkPad Setup“ na stránce 73.
2. Výběrem možnosti **Startup → Boot** zobrazte dílčí nabídku **Boot Priority Order**.
3. Vyberte jednotku obsahující instalační program operačního systému, například **USB HDD**.
4. Stiskem klávesy F10 ukončíte program ThinkPad Setup program.
5. Připojte k počítači jednotku obsahující instalační program operačního systému a restartujte počítač.
6. Nainstalujte ovladače zařízení a nezbytné programy. Viz „Instalace ovladačů zařízení“ na stránce 73.
7. Po instalaci ovladačů zařízení pomocí programu Windows Update stáhněte nejaktuálnější moduly, například bezpečnostní záplaty.
8. Podle svého přání nainstalujte programy od společnosti Lenovo. Informace o programech od společnosti Lenovo naleznete v části „Programy od společnosti Lenovo“ na stránce 13.

Poznámka: Po dokončení instalace operačního systému neměňte počáteční nastavení **UEFI/Legacy Boot** v programu ThinkPad Setup. Operační systém by se nemusel spustit správně.

Při instalaci operačního systému Windows 8.1 nebo Windows 10 můžete potřebovat jeden z následujících kódů zemí či oblastí:

Země nebo oblast	Kód	Země nebo oblast	Kód
Čína	SC	Nizozemsko	NL

Dánsko	DK	Norsko	NO
Finsko	FI	Španělsko	SP
Francie	FR	Švédsko	SV
Německo	GR	Tchaj-wan a Hongkong	TC
Itálie	IT	USA	US
Japonsko	JP		

Instalace ovladačů zařízení

Ovladač zařízení je program, který spravuje konkrétní hardwarové zařízení počítače. Pokud zařízení nefunguje správně, nebo nainstalujete nové zařízení, je třeba nainstalovat či aktualizovat příslušný ovladač zařízení. Pokud například používáte operační systém Windows 7 a chcete používat konektor USB 3.0, budete muset stáhnout a nainstalovat ovladač USB 3.0.

Nejnovější ovladače zařízení stáhnete takto:

1. Otevřete webovou stránku <http://www.lenovo.com/ThinkPadDrivers>.
2. Zvolením názvu vašeho produktu zobrazíte všechny ovladače zařízení pro váš počítač.
3. Vyberte požadované ovladače zařízení a postupujte podle pokynů na obrazovce.

Upozornění: Nestahujte ovladače zařízení z webu Windows Update. Ovladače zařízení vždy stahujte z adresy:

<http://www.lenovo.com/ThinkPadDrivers>

Používáte-li operační systém Windows 7, ovladače zařízení naleznete také v adresáři C:\SWT00LS\DRIVERS na úložných zařízeních. Další informace naleznete v části „Opětovná instalace předinstalovaných programů a ovladačů zařízení“ na stránce 117.

Použití programu ThinkPad Setup

Program ThinkPad Setup vám umožní výběr z různých nastavení počítače prostřednictvím konfigurace systému BIOS.

Systém BIOS počítače nakonfigurujete takto:

1. Restartujte počítač. Při zobrazení obrazovky s logem ThinkPad spustíte stisknutím klávesy F1 program ThinkPad Setup.

Poznámka: Je-li potřeba zadat heslo administrátora, zadejte jej. Stiskem klávesy Enter můžete zadávání hesla administrátora přeskocit a spustit program ThinkPad Setup. Pokud však heslo ne zadáte, nemůžete měnit konfigurace, které jsou chráněny heslem administrátora. Další informace naleznete v části „Používání hesel“ na stránce 59.

2. Pomocí kurzorových kláves vyberte kartu nebo pomocí nich označte požadovanou položku a vyberte ji stiskem klávesy Enter. Poté se zobrazí dílčí nabídka.

Poznámka: Některé položky nabídky se zobrazí pouze tehdy, pokud počítač podporuje odpovídající funkce.

3. Nastavte hodnotu položky některým z následujících způsobů:

- Stiskem klávesy F6 hodnotu navýšíte.
- Stiskem klávesy F5 hodnotu snížíte.

Poznámka: Výchozí hodnoty jsou zobrazeny **tučným písmem**.

4. Chcete-li provést změnu na jiné konfiguraci, stisknutím klávesy Esc dílčí nabídku opustíte a vrátíte se do nabídky o úroveň výše.
5. Jakmile konfiguraci dokončíte, stiskněte klávesu F10. Otevře se okno potvrzení nastavení. Klepnutím na tlačítko **Yes** uložíte změny nastavení a ukončíte program ThinkPad Setup. Rovněž můžete v nabídce programu ThinkPad Setup zvolit kartu **Restart** a restartovat počítač pomocí jedné ze zde nabízených možností.

Poznámka: Stiskem klávesy F9 můžete obnovit výchozí nastavení systému.

Nabídka Main

Po spuštění programu ThinkPad Setup se jako první zobrazí následující nabídka **Main**:

- UEFI BIOS Version
- UEFI BIOS Date
- Embedded Controller Version
- ME Firmware Version
- Machine Type Model
- System-unit serial number
- System board serial number
- Asset Tag
- CPU Type
- CPU Speed
- Installed memory
- UUID
- MAC Address (Internal LAN)
- Preinstalled operating system license
- UEFI Secure Boot

Nabídka Config

Pokud chcete změnit konfiguraci svého počítače, vyberte kartu **Config** v nabídce programu ThinkPad Setup.

V následující tabulce je uveden seznam položek nabídky **Config**. Výchozí hodnoty jsou zobrazeny **tučným písmem**. Položky nabídky se mohou bez předchozího upozornění změnit. Podle konkrétního modelu se může výchozí hodnota lišit.

Upozornění: Standardně jsou pro vás předvybrány optimalizované konfigurace. Nesprávná změna konfigurací může způsobit neočekávané následky.

tabulka 2. Položky nabídky Config

Položka nabídky	Položka dílčí nabídky	Hodnota	Poznámky
Network	Wake On LAN	<ul style="list-style-type: none"> • Disabled • AC Only • AC and Battery 	<p>Povolení spuštění počítače, jakmile řadič Ethernet obdrží paket magic (speciální síťový paket).</p> <p>Pokud zvolíte možnost AC Only, funkce Wake on LAN bude fungovat pouze v případě, že bude připojen napájecí adaptér.</p>

tabulka 2. Položky nabídky Config (pokračování)

Položka nabídky	Položka dílčí nabídky	Hodnota	Poznámky
			<p>Pokud zvolíte možnost AC and Battery, funkce Wake on LAN bude povolena s jakýmkoli zdrojem napájení.</p> <p>Poznámky:</p> <ul style="list-style-type: none"> • U funkce Wake on LAN typu paket magic je vyžadován napájecí adaptér. • Funkce Wake on LAN nefunguje, pokud je na pevném disku nastaveno heslo.
	Ethernet LAN Option ROM (pro režim spouštění Legacy Only nebo Both s Legacy first)	<ul style="list-style-type: none"> • Disabled • Enabled 	Chcete-li povolit spuštění z integrovaného síťového zařízení, načtěte komponentu ROM ethernetové sítě LAN.
	UEFI IPv4 Network Stack (pro režim spouštění UEFI Only nebo Both s UEFI first)	<ul style="list-style-type: none"> • Disabled • Enabled 	Povolit nebo zakázat síťový stack protokolu Internet Protocol verze 4 (IPv4) pro prostředí UEFI.
	UEFI IPv6 Network Stack (pro režim spouštění UEFI Only nebo Both s UEFI first)	<ul style="list-style-type: none"> • Disabled • Enabled 	Povolit nebo zakázat síťový stack protokolu Internet Protocol verze 6 (IPv6) pro prostředí UEFI.
	UEFI PXE Boot Priority (pro režim spouštění UEFI Only a režim spouštění Both s UEFI first jsou povoleny oba stacky IPv6 a IPv4.)	<ul style="list-style-type: none"> • IPv6 First • IPv4 First 	Vyberte prioritu Network Stack pro položku UEFI PXE Boot.
USB	USB UEFI BIOS Support	<ul style="list-style-type: none"> • Disabled • Enabled 	Zapnutí nebo vypnutí podpory spouštění z úložných zařízení USB.
	Always-on USB	<ul style="list-style-type: none"> • Disabled • Enabled 	Pokud zvolíte možnost Enabled , externí zařízení USB lze nabíjet přes konektory USB i v případě, že počítač je v režimu nízké spotřeby (spánkovém režimu, režimu hibernace nebo je vypnutý).
	- Charge in Battery Mode	<ul style="list-style-type: none"> • Disabled • Enabled 	Pokud zvolíte možnost Enabled , externí zařízení USB lze nabíjet přes konektory USB i v případě, že je systém v režimu

tabulka 2. Položky nabídky Config (pokračování)

Položka nabídky	Položka dílčí nabídky	Hodnota	Poznámky
			hibernace nebo je vypnutý a počítač pracuje na baterii.
	USB 3.0 Mode	<ul style="list-style-type: none"> • Disabled • Enabled • Auto 	<p>Nastavte režim řadiče USB 3.0 pro porty, které jsou sdíleny mezi řadiči USB 2.0 a USB 3.0.</p> <p>Pokud zvolíte možnost Auto, budete moci připojit a směřovat příslušné konektory USB 3.0 nebo USB 2.0.</p> <p>Pokud zvolíte možnost Enabled, bude povolen režim USB 3.0 a rozhraní USB 3.0 bude podporováno v operačním systému.</p> <p>Pokud zvolíte možnost Disabled, bude řadič USB 3.0 zakázán a skryt a konektory USB 3.0 budou fungovat jako konektory USB 2.0.</p>
Keyboard/Mouse	TrackPoint	<ul style="list-style-type: none"> • Disabled • Enabled 	<p>Zapnutí nebo vypnutí vestavěného polohovacího zařízení TrackPoint.</p> <p>Poznámka: Pokud chcete používat externí myš, vyberte možnost Disabled.</p>
	Trackpad	<ul style="list-style-type: none"> • Disabled • Enabled 	<p>Povolit nebo zakázat vestavěnou dotykovou plošku.</p> <p>Poznámka: Pokud chcete používat externí myš, vyberte možnost Disabled.</p>
	Fn and Ctrl Key swap	<ul style="list-style-type: none"> • Disabled • Enabled 	<p>Povolí záměnu funkce klávesy Fn a levé klávesy Ctrl.</p> <p>Disabled: Klávesy Fn a Ctrl fungují tak, jak je uvedeno na klávesnici.</p> <p>Enabled: Klávesa Fn funguje jako klávesa Ctrl. Klávesa Ctrl funguje jako klávesa Fn.</p>
	F1–F12 as primary function	<ul style="list-style-type: none"> • Disabled • Enabled 	<p>Nastaví jako primární funkci buď funkce F1–F12 nebo speciální funkce vytištěné</p>

tabulka 2. Položky nabídky Config (pokračování)

Položka nabídky	Položka dílčí nabídky	Hodnota	Poznámky
			<p>jako ikony na jednotlivých klávesách.</p> <p>Enabled: Klávesy provádějí funkce F1–F12.</p> <p>Disabled: Klávesy provádějí speciální funkce.</p> <p>Chcete-li dočasně přepnout dvě výše uvedené funkce, zapněte klávesami Fn+Esc funkci FnLock. Je-li tato funkce zapnuta, indikátor FnLock svítí.</p>
	Fn Sticky key	<ul style="list-style-type: none"> • Disabled • Enabled 	<p>Je-li tato volba zapnuta, zůstane klávesa Fn po stisknutí aktivovaná, takže pak lze stisknout jen samotnou požadovanou funkční klávesu. Odpovídá to přitom současnému stisku požadované klávesy a klávesy Fn. Pokud klávesu Fn stisknete dvakrát po sobě, je tento stav uzamčen, dokud opět nestisknete klávesu Fn.</p>
Display	Boot Display Device	<ul style="list-style-type: none"> • ThinkPad LCD • Analog (VGA) • Digital on ThinkPad • Display on dock 	<p>Vyberte obrazovku, která bude aktivována při spuštění. Tato volba platí pro čas spuštění, výzvu k zadání hesla a program ThinkPad Setup.</p> <p>Digital on ThinkPad je konektor mini DisplayPort vašeho počítače.</p> <p>Display on dock je konektor DisplayPort, DVI nebo VGA na dokovací stanici.</p>
	Boot Time Extension	<ul style="list-style-type: none"> • Disabled • 1 second • 2 seconds • 3 seconds • 5 seconds • 10 seconds 	<p>Tato volba určuje délku prodloužení procesu zavádění.</p> <p>Některé externí monitory potřebují několik sekund, aby přešly do stavu připravenosti. Proto je systém během zavádění nedokáže detekovat. Touto volbou můžete takovým monitorům poskytnout potřebný čas.</p>

tabulka 2. Položky nabídky Config (pokračování)

Položka nabídky	Položka dílčí nabídky	Hodnota	Poznámky
Power	Intel SpeedStep® technology	<ul style="list-style-type: none"> Disabled Enabled <p>Mode for AC</p> <ul style="list-style-type: none"> Maximum Performance Battery Optimized <p>Mode for Battery</p> <ul style="list-style-type: none"> Maximum Performance Battery Optimized 	<p>Vyberte režim technologie Intel SpeedStep při spuštění.</p> <p>Maximum Performance: Vždy nejvyšší rychlost.</p> <p>Battery Optimized: Vždy nejnižší rychlost.</p> <p>Disabled: Žádná podpora při spuštění, nejvyšší rychlost.</p>
	Adaptive Thermal Management	<p>Scheme for AC</p> <ul style="list-style-type: none"> Maximize Performance Balanced <p>Scheme for Battery</p> <ul style="list-style-type: none"> Maximize Performance Balanced 	<p>Vyberte plán řízení teploty.</p> <p>Maximize Performance: Snižuje omezení procesoru.</p> <p>Balanced: Vyvážený poměr mezi hlukem, teplotou a výkonem.</p> <p>Poznámka: Jednotlivá nastavení ovlivňují hluk ventilátoru, teplotu a výkon.</p>
	CPU Power Management	<ul style="list-style-type: none"> Disabled Enabled 	<p>Zapnutí nebo vypnutí funkce úspory energie, která automaticky zastaví procesor, když neprobíhají žádné systémové aktivity. Běžné není nutné toto nastavení měnit.</p>
	Power On with AC Attach	<ul style="list-style-type: none"> Disabled Enabled 	<p>Zapnutí nebo vypnutí funkce, která spustí systém po připojení napájecího adaptéru.</p> <p>Pokud zvolíte možnost Enabled, systém se spustí po připojení napájecího adaptéru. Pokud je systém v režimu hibernace, dojde k obnovení běžného provozu.</p> <p>Pokud zvolíte možnost Disabled, systém se po připojení napájecího adaptéru nespustí ani neobnoví.</p>
	Intel Rapid Start Technology	<ul style="list-style-type: none"> Disabled Enabled <p>Enter after:</p> <ul style="list-style-type: none"> Immediately 1 minute 2 minutes 	<p>K použití této funkce je potřeba speciální oddíl na jednotce SSD.</p> <p>Je-li tato funkce povolena, počítač po stanovené době strávené ve spánkovém</p>

tabulka 2. Položky nabídky Config (pokračování)

Položka nabídky	Položka dílčí nabídky	Hodnota	Poznámky
		<ul style="list-style-type: none"> • 5 minutes • 10 minutes • 15 minutes • 30 minutes • 1 hour • 2 hours • 3 hours 	režimu vstoupí do stavu nízké spotřeby energie. K běžné práci se vrátíte během několika sekund.
	Disable Built-in Battery	<ul style="list-style-type: none"> • Yes • No 	Dočasně vypnout vestavěnou baterii kvůli servisu počítače. Po zvolení této položky se počítač automaticky vypne. Poznámka: Baterie bude opět k dispozici po připojení napájecího adaptéru k počítači.
Beep and Alarm	Password Beep	<ul style="list-style-type: none"> • Disabled • Enabled 	Povolte tuto možnost, pokud chcete, aby se ozval zvukový signál, když systém čeká na heslo pro spuštění, heslo pevného disku nebo heslo správce. Při zadání platného nebo neplatného hesla zazní různé zvukové signály.
	Keyboard Beep	<ul style="list-style-type: none"> • Enabled • Disabled 	Povolí nebo zakáže zvukový signál klávesnice při stisknutí kombinace kláves, kterou nelze provést.
Intel AMT	Intel AMT Control	<ul style="list-style-type: none"> • Disabled • Enabled • Permanently Disabled 	<p>Pokud vyberete Enabled, Intel AMT (Active Management Technology) se nakonfiguruje a další položky budou k dispozici v nastavení MEBx (Management Engine BIOS Extension).</p> <p>Pokud zvolíte možnost Permanently Disabled, toto nastavení již nikdy nebudete moci povolit. Při použití této volby buďte opatrní.</p> <p>Poznámka: Do nabídky nastavení MEBx můžete přejít stisknutím kláves Ctrl+P v okně nabídky Startup – Přerušeni. Chcete-li zobrazit okno nabídky Startup Interrupt Menu, stiskněte během testu POST (power-on</p>

tabulka 2. Položky nabídky Config (pokračování)

Položka nabídky	Položka dílčí nabídky	Hodnota	Poznámky
			self-test) černé tlačítko nebo klávesu Enter.
	CIRA Timeout	0-255 Poznámka: Výchozí hodnota je 60 sekund.	Nastavte časový limit pro vytvoření připojení CIRA. Lze nastavit 1 až 254 sekund. Pokud zvolíte možnost 0 , výchozí nastavení časového limitu bude 60 sekund. Pokud zvolíte možnost 255 , časový limit pro vytvoření připojení bude neomezený.
	Console Type	<ul style="list-style-type: none"> • PC ANSI • VT100+ • PC-ANSI • VT-UTF8 	Vyberte typ konzole pro AMT. Poznámka: Tento typ konzole by měl odpovídat vzdálené konzoli Intel AMT.
Intel NFF	Intel NFF control	<ul style="list-style-type: none"> • Disabled • Enabled 	Tato volba povolí nebo zakáže funkci Intel Network Frame Forwarder (NFF).

Nabídka Date/Time

Pokud chcete změnit datum nebo čas svého počítače, vyberte kartu **Date/Time** v nabídce programu ThinkPad Setup. Poté postupujte následovně:

1. Pomocí kurzorových kláves vyberte položku **System Date** nebo **System Time**.
2. Zadejte datum nebo čas.

Nabídka Security

Pokud chcete změnit nastavení zabezpečení počítače, vyberte kartu **Security** v nabídce programu ThinkPad Setup.

V následující tabulce je uveden seznam položek nabídky **Security**. Výchozí hodnoty jsou zobrazeny **tučným písmem**. Položky nabídky se mohou bez předchozího upozornění změnit. Podle konkrétního modelu se může výchozí hodnota lišit.

Upozornění: Standardně jsou pro vás předvybrány optimalizované konfigurace. Nesprávná změna nastavení může způsobit neočekávané následky.

tabulka 3. Položky nabídky Security

Položka nabídky	Položka dílčí nabídky	Hodnota	Poznámky
Password	Hardware Password Manager	<ul style="list-style-type: none"> • Disabled • Enabled 	Spravujte své heslo pro spuštění, heslo administrátora a hesla pevného disku.
	Supervisor Password	<ul style="list-style-type: none"> • Disabled • Enabled 	Další informace naleznete v části „Heslo administrátora“ na stránce 60.
	Lock UEFI BIOS Settings	<ul style="list-style-type: none"> • Disabled • Enabled 	Zapíná nebo vypíná funkci, která chrání položky v programu ThinkPad Setup před změnou uživatelem, který nemá heslo administrátora. Standardně je tato položka nastavena na hodnotu Disabled . Pokud nastavíte heslo administrátora a zapnete tuto funkci, nebude moci položky v programu ThinkPad Setup měnit nikdo kromě vás.
	Password at Unattended boot	<ul style="list-style-type: none"> • Disabled • Enabled 	Pokud vyberete a zapnete volbu Password at unattended boot , po zapnutí počítače se zobrazí výzva k zadání hesla. Tato výzva se zobrazí, pokud byl počítač vypnut, ve stavu hibernace či došlo k nějaké události, když byl počítač bez dozoru, např. pokus o funkci Wake on LAN. Pokud vyberete položku Disabled , nezobrazí se žádná výzva k zadání hesla. Počítač bude pokračovat a nahraje operační systém. Chcete-li zabránit neoprávněnému přístupu, nastavte v operačním systému ověřování uživatele.
	Password at Restart	<ul style="list-style-type: none"> • Disabled • Enabled 	Pokud vyberete a zapnete položku Password at restart , zobrazí se při restartu počítače výzva k zadání hesla. Pokud vyberete položku Disabled , nezobrazí se žádná výzva k zadání hesla. Počítač bude pokračovat a nahraje operační systém. Chcete-li zabránit neoprávněnému přístupu, nastavte v operačním systému ověřování uživatele.
	Set Minimum Length	<ul style="list-style-type: none"> • Disabled • x characters (4≤x≤12) 	Nastavte minimální délku hesel pro spuštění a hesel pevného disku. Pokud nastavíte heslo administrátora a určíte minimální délku hesel, nikdo jiný nebude moci délku měnit.
	Power-On Password	<ul style="list-style-type: none"> • Disabled • Enabled 	Další informace naleznete v části „Heslo pro spuštění“ na stránce 59.
	Hard Disk x Password	<ul style="list-style-type: none"> • Disabled • Enabled 	Další informace naleznete v části „Heslo pevného disku“ na stránce 61. Poznámka: Hard Disk 1 značí jednotku pevného disku vestavěnou v počítači.

tabulka 3. Položky nabídky Security (pokračování)

Položka nabídky	Položka dílčí nabídky	Hodnota	Poznámky
Fingerprint	Predesktop Authentication	<ul style="list-style-type: none"> Disabled Enabled 	Povolí či zakáže ověřování otisku prstu před zavedením operačního systému.
	Reader Priority	<ul style="list-style-type: none"> External → Internal Internal Only 	Pokud jste zvolili External → Internal , bude použit externí snímač otisku prstu, je-li připojen. Jinak bude použit interní snímač otisku prstu. Pokud jste zvolili možnost Internal Only , bude použit interní snímač otisku prstu.
	Security Mode	<ul style="list-style-type: none"> Normal High 	Pokud se ověření otisku prstu nezdaří, můžete počítač spustit zadáním hesla. Pokud jste zvolili Normal , zadejte heslo pro spuštění nebo heslo správce; pokud jste zvolili High , zadejte heslo správce.
	Password Authentication	<ul style="list-style-type: none"> Disabled Enabled 	Povolit nebo zakázat ověření hesla. Tato položka se zobrazí, pokud je zvolen režim vysokého zabezpečení.
	Reset Fingerprint Data	<ul style="list-style-type: none"> Enter 	Tato volba slouží k vymazání všech dat uložených ve snímači otisku prstu a k resetování nastavení do stavu od výrobce. Jakékoliv funkce zabezpečení při spuštění, které byly dříve povoleny, nyní nebudou fungovat, dokud nebudou opět povoleny v programu Fingerprint Software.
Security Chip	Security Chip Selection	<ul style="list-style-type: none"> Discrete TPM Intel PTT 	Pokud zvolíte Discrete TPM , můžete používat samostatný TPM čip s režimem TPM 1.2. Pokud zvolíte Intel PTT , můžete používat technologii Intel Platform Trusted Technology (PTT) s režimem TPM 2.0. Poznámka: Technologii Intel PTT lze používat v operačním systému Microsoft Windows 8 nebo novějším.
	Security Chip	<ul style="list-style-type: none"> Active Inactive Disabled (Pro volbu Discrete TPM)	Pokud zvolíte možnost Active , bezpečnostní čip bude funkční. Pokud zvolíte možnost Inactive , volba Security Chip bude viditelná, ale bezpečnostní čip nebude funkční. Pokud zvolíte možnost Disabled , volba Security Chip bude skrytá a bezpečnostní čip nebude funkční.
		<ul style="list-style-type: none"> Enabled Disabled (Pro volbu Intel PTT)	Pokud zvolíte možnost Enabled , bude bezpečnostní čip funkční. Pokud zvolíte možnost Disabled , bude volba Security Chip skrytá a bezpečnostní čip nebude funkční.
	Security Reporting Options		Tato možnost slouží k povolení nebo zakázání následujících možností Security Reporting Options: <ul style="list-style-type: none"> SMBIOS Reporting: Data SMBIOS.
	Clear Security Chip	<ul style="list-style-type: none"> Enter 	Vyčistit šifrovací klíč. Poznámka: Tato položka je zobrazena pouze tehdy, pokud jste zvolili možnost Active pro volbu Security Chip .

tabulka 3. Položky nabídky Security (pokračování)

Položka nabídky	Položka dílčí nabídky	Hodnota	Poznámky
	Intel TXT Feature	<ul style="list-style-type: none"> • Disabled • Enabled 	<p>Povolí nebo zakáže technologii Intel Trusted Execution.</p> <p>Poznámka: Tato položka je zobrazena pouze tehdy, pokud jste zvolili možnost Active pro volbu Security Chip.</p>
	Physical Presence for Provisioning	<ul style="list-style-type: none"> • Disabled • Enabled 	Povolení nebo zakázání potvrzovací zprávy při změně nastavení bezpečnostního čipu.
	Physical Presence for Clear	<ul style="list-style-type: none"> • Disabled • Enabled 	Povolení nebo zakázání potvrzovací zprávy při mazání bezpečnostního čipu.
UEFI BIOS Update Option	Flash BIOS Updating by End-Users	<ul style="list-style-type: none"> • Disabled • Enabled 	Pokud zvolíte Enabled , všichni uživatelé budou moci aktualizovat systém UEFI BIOS. Pokud zvolíte Disabled , systém UEFI BIOS bude moci aktualizovat pouze ta osoba, která zná heslo administrátora.
	Secure RollBack Prevention	<ul style="list-style-type: none"> • Disabled • Enabled 	Pokud zvolíte možnost Disabled , můžete se vrátit ke starší verzi systému UEFI BIOS.
Memory Protection	Execution Prevention	<ul style="list-style-type: none"> • Disabled • Enabled 	Některé počítačové viry a červi způsobují přetečení vyrovnávací paměti. Výběrem možnosti Enabled můžete počítač chránit proti útokům tohoto typu virů a červů. Pokud po zvolení možnosti Enabled zjistíte, že program nefunguje správně, zvolte možnost Disabled a resetujte nastavení.
Virtualization	Intel Virtualization Technology	<ul style="list-style-type: none"> • Disabled • Enabled 	Pokud zvolíte možnost Enabled , monitor virtuálního počítače VMM (Virtual Machine Monitor) může využít další možnosti hardwaru nabízené technologií virtualizace Intel.
	Intel VT-d Feature	<ul style="list-style-type: none"> • Disabled • Enabled 	Intel VT-d značí technologii virtualizace Intel pro směrované vstupy a výstupy. Je-li povolena, VMM dokáže použít platformu infrastruktury pro virtualizaci vstupů a výstupů.
I/O Port Access	Ethernet LAN	<ul style="list-style-type: none"> • Disabled • Enabled 	Pokud zvolíte Enabled , můžete používat zařízení Ethernetové sítě LAN.
	Wireless LAN	<ul style="list-style-type: none"> • Disabled • Enabled 	Pokud zvolíte možnost Enabled , můžete používat bezdrátové připojení k síti LAN.
	Wireless WAN	<ul style="list-style-type: none"> • Disabled • Enabled 	Pokud zvolíte možnost Enabled , můžete používat zařízení bezdrátové sítě WAN.
	Bluetooth	<ul style="list-style-type: none"> • Disabled • Enabled 	Pokud zvolíte možnost Enabled , můžete používat zařízení Bluetooth.
	USB Port	<ul style="list-style-type: none"> • Disabled • Enabled 	Pokud zvolíte Enabled , můžete používat konektory USB.
	Memory Card Slot	<ul style="list-style-type: none"> • Disabled • Enabled 	Pokud zvolíte možnost Enabled , můžete používat sloty pro paměťovou kartu.

tabulka 3. Položky nabídky Security (pokračování)

Položka nabídky	Položka dílčí nabídky	Hodnota	Poznámky
	Smart Card Slot	<ul style="list-style-type: none"> • Disabled • Enabled 	Pokud zvolíte možnost Enabled , můžete používat sloty pro karty SmartCard.
	Integrated Camera	<ul style="list-style-type: none"> • Disabled • Enabled 	Pokud zvolíte Enabled , můžete používat integrovanou kameru.
	Microphone	<ul style="list-style-type: none"> • Disabled • Enabled 	Pokud zvolíte možnost Enabled , můžete používat mikrofony (interní, externí nebo vstup line-in).
	Fingerprint Reader	<ul style="list-style-type: none"> • Disabled • Enabled 	Pokud zvolíte Enabled , můžete používat snímač otisku prstu.
Internal Device Access	Bottom Cover Tamper Detection	<ul style="list-style-type: none"> • Disabled • Enabled 	Zapnutí nebo vypnutí detekce manipulace se spodním krytem. V případě zjištění manipulace bude spuštění systému vyžadovat heslo administrátora. Funkci Bottom Cover Tamper Detection nelze použít, pokud není povoleno heslo administrátora.
Anti-Theft	Intel AT Module Activation	<ul style="list-style-type: none"> • Disabled • Enabled • Permanently Disabled 	Povolí nebo zakáže rozhraní UEFI BIOS k aktivaci modulu Intel AT, který představuje volitelnou službu Anti-Theft od společnosti Intel. Poznámka: Pokud nastavíte aktivaci modulu Intel AT na Permanently Disabled , toto nastavení již nebudete moci nastavit.
	Intel AT Suspend	<ul style="list-style-type: none"> • Enter 	Tato volba je zobrazena pouze v případě, že je aktivována funkce Anti-Theft. Při dalším spuštění bude po přechodu do pohotovostního režimu zobrazena pohotovostní obrazovka funkce Intel Anti-Theft.
	Computrace	<ul style="list-style-type: none"> • Disabled • Enabled • Permanently Disabled 	Povolí nebo zakáže rozhraní UEFI BIOS k aktivaci modulu Computrace. Computrace je volitelná služba sledování od společnosti Absolute Software. Poznámka: Pokud nastavíte aktivaci modulu Computrace na možnost Permanently Disabled , toto nastavení již nebudete moci nastavit.
Secure Boot	Secure Boot	<ul style="list-style-type: none"> • Disabled • Enabled 	Povolení nebo zakázání funkce UEFI Secure Boot. Chcete-li zabránit spuštění neautorizovaných operačních systémů, zvolte Enabled . Chcete-li povolit spuštění jakýchkoli operačních systémů, zvolte Disabled .
	Platform Mode	<ul style="list-style-type: none"> • Setup Mode • User Mode 	Stanovení režimu provozu systému.
	Secure Boot Mode	<ul style="list-style-type: none"> • Standard Mode • Custom Mode 	Určí režim funkce Secure Boot.
	Reset to Setup Mode		Tato volba slouží k odstranění stávajícího klíče platformy a uvedení systému do režimu Setup Mode . V režimu Setup Mode můžete

tabulka 3. Položky nabídky Security (pokračování)

Položka nabídky	Položka dílčí nabídky	Hodnota	Poznámky
			nainstalovat vlastní klíč platformy a upravit databázi podpisů Secure Boot. Režim Secure Boot bude nastaven na Custom Mode .
	Restore Factory Keys		Tato možnost slouží k obnovení všech klíčů a certifikátů v databázích Secure Boot do stavu z výroby. Jakékoliv upravené nastavení Secure Boot bude vymazáno a výchozí klíč platformy bude znovu nastaven společně s původními databázemi podpisů, včetně certifikátu pro operační systémy Windows 8 a Windows 10.

Nabídka Startup

Chcete-li změnit nastavení spouštění počítače, vyberte kartu **Startup** v nabídce programu ThinkPad Setup.

Upozornění:

- Po změně spouštěcí sekvence se ujistěte, že jste během kopírování, ukládání či formátování zvolili správné zařízení. Jinak by mohlo dojít ke smazání či přepsání dat.
- V případě, že používáte funkci šifrování jednotky BitLocker, neměňte spouštěcí sekvenci. Jakmile funkce BitLocker Drive Encryption zaregistruje změny spouštěcí sekvence, brání počítači v zavádění.

Chcete-li dočasně změnit spouštěcí sekvenci tak, aby se počítač spustil z požadované jednotky, postupujte takto:

- Vypněte počítač.
- Zapněte počítač. Při zobrazení loga ThinkPad stiskněte klávesu F12.
- Vyberte zařízení, ze kterého chcete počítač spustit.

Poznámka: Nabídka **Boot** se zobrazí v případě, že počítač nemůže být spuštěn z žádného zařízení nebo pokud operační systém nelze najít.

V následující tabulce je uveden seznam položek nabídky **Startup**. Výchozí hodnoty jsou zobrazeny **tučným písmem**. Položky nabídky se mohou bez předchozího upozornění změnit. Podle konkrétního modelu se může výchozí hodnota lišit.

Poznámka: Některé položky se v nabídce zobrazí, pouze pokud počítač podporuje odpovídající funkce.

tabulka 4. Položky nabídky Startup

Položka nabídky	Hodnota	Poznámky
Boot		Spouštěcí zařízení vyberte poté, co počítač spustíte pomocí hlavní vypínače.
Network Boot		Vyberte spouštěcí zařízení, které chcete spustit při použití funkce Wake on LAN. Pokud je povolena funkce Wake On LAN , správce sítě může zapnout všechny počítače v síti na dálku pomocí softwaru pro správu sítě.

tabulka 4. Položky nabídky Startup (pokračování)

Položka nabídky	Hodnota	Poznámky
UEFI/Legacy Boot	<ul style="list-style-type: none"> • Both <ul style="list-style-type: none"> - UEFI/Legacy Boot Priority <ul style="list-style-type: none"> - UEFI First - Legacy First • UEFI Only • Legacy Only <p>CSM Support (pro UEFI Only)</p> <ul style="list-style-type: none"> • Yes • No 	<p>Vyberte způsob zavedení systému.</p> <ul style="list-style-type: none"> • Both: Zvolte prioritu zavádění UEFI nebo Legacy. • UEFI Only: Systém se spustí z operačního systému kompatibilního se systémem UEFI. • Legacy Only: Systém se spustí z jakéhokoli operačního systému, kromě toho, který je kompatibilní se systémem UEFI. <p>Poznámka: Pokud zvolíte možnost UEFI Only, systém nebude možné spustit ze zaváděcích zařízení, jejichž operační systém není kompatibilní se systémem UEFI.</p> <p>Ke spuštění staršího operačního systému je vyžadován Compatibility Support Module (CSM). Jestliže zvolíte UEFI Only, bude možné zvolit CSM Support. Jestliže zvolíte režim Both nebo Legacy Only, CSM Support nebude možné zvolit.</p>
Boot Mode	<ul style="list-style-type: none"> • Quick • Diagnostics 	<p>Obrazovka při testu POST:</p> <ul style="list-style-type: none"> • Quick: Zobrazí se logo ThinkPad. • Diagnostics: Zobrazí se textové zprávy. <p>Poznámka: Do režimu Diagnostic můžete vstoupit také stisknutím klávesy Esc v průběhu testu POST.</p>
Option Keys Display	<ul style="list-style-type: none"> • Disabled • Enabled 	<p>Pokud zvolíte možnost Disabled, při testu POST se nezobrazí zpráva „To interrupt normal startup, press Enter“.</p>
Boot Device List F12 Option	<ul style="list-style-type: none"> • Disabled • Enabled 	<p>Pokud zvolíte možnost Enabled, klávesa F12 je rozpoznána a zobrazí se okno nabídky Boot Menu.</p>
Boot Order Lock	<ul style="list-style-type: none"> • Disabled • Enabled 	<p>Pokud zvolíte možnost Enabled, pořadí priority spouštění se uzamkne pro budoucí použití.</p>

Nabídka Restart

Chcete-li zavřít program ThinkPad Setup a restartovat počítač, vyberte v nabídce programu ThinkPad Setup položku **Restart**.

Zobrazí se tyto položky dílčí nabídky:

- **Exit Saving Changes:** Uloží změny a restartuje počítač.
- **Exit Discarding Changes:** Zruší změny a restartuje počítač.
- **Load Setup Defaults:** Obnoví nastavení do výchozího stavu z výroby.

Poznámka: Abyste splnili požadavky na certifikaci pro operační systém Windows 8 nebo Windows 10, použijte volbu **OS Optimized Defaults**. Po změně tohoto nastavení se automaticky změní i některá další nastavení, například **CSM Support**, **UEFI/Legacy Boot**, **Secure Boot** a **Secure RollBack Prevention**.

- **Discard Changes:** Zruší provedené změny.
- **Save Changes:** Uloží provedené změny.

Aktualizace systému UEFI BIOS

Systém UEFI BIOS je první program, který se spouští po zapnutí počítače. Systém UEFI BIOS inicializuje hardwarové součásti a načítá operační systém i jiné programy.

Systém UEFI BIOS lze po zapnutí počítače snadno aktualizovat pomocí optického disku pro aktualizaci (flash) systému nebo nástroje pro aktualizaci (flash) systému, které lze spustit v prostředí operačního systému Windows. Při instalaci nového programu, ovladače zařízení nebo hardwaru můžete být informováni o nutnosti aktualizace systému UEFI BIOS.

Informace o tom, jak provést aktualizaci systému UEFI BIOS naleznete na adrese:
<http://www.lenovo.com/ThinkPadDrivers>.

Použití správy systému

Toto téma je určeno zejména pro správce sítě.

Váš počítač je navržen tak, aby jej bylo možné spravovat a přesměrovat více zdrojů za účelem lepšího splnění obchodních cílů.

Možnost správy nebo také Celkové náklady na vlastnictví (TCO), vám umožňují na dálku ovládat klientské počítače stejným způsobem, jakým ovládáte svůj vlastní počítač. Klientský počítač můžete zapnout, zformátovat jeho jednotku pevného disku a instalovat program.

Jakmile je počítač nakonfigurován a uveden do provozu, můžete jej spravovat pomocí softwaru a funkcí pro správu, které jsou integrovány do klientského počítače a sítě.

Rozhraní DMI (Desktop Management Interface)

Systém UEFI BIOS ve vašem počítači podporuje rozhraní, které se nazývá System Management BIOS (SMBIOS) Reference Specification. SMBIOS poskytuje informace o hardwarových součástech vašeho počítače. Systém UEFI BIOS poskytuje informace o sobě a o zařízeních na základní desce. Tato specifikace dokumentuje standardy pro získávání přístupu k informacím systému BIOS.

Preboot eXecution Environment

Technologie Preboot eXecution Environment (PXE) umožňuje lepší správu počítače a umožňuje proces spouštění počítače ze serveru. Váš počítač podporuje funkce, které PXE vyžaduje. Například, pomocí vhodné karty sítě LAN lze provést spouštění vašeho počítače ze serveru PXE.

Poznámka: Funkci Remote Initial Program Load (RIPL nebo RPL) na tomto počítači nelze využít.

Wake on LAN

Správce sítě může k zapnutí počítače z konzole pro správu použít funkci Wake on LAN.

Pokud je funkce Wake on LAN povolena, mnoho operací, jako například přenos dat, aktualizace softwaru, aktualizace (flash) systému UEFI BIOS, lze provádět vzdáleně bez vzdálené účasti. Proces aktualizace může probíhat po běžné pracovní době a během víkendů, aby uživatele nerušil při práci a nezatěžoval provoz sítě LAN. Tím dojde k úspoře času a zvýšení produktivity.

Poznámka: Pokud se počítač zapne pomocí funkce Wake on LAN, bude se řídit postupem **Network Boot**.

Detekce ID EEPROM

Asset ID EEPROM (Electrically Erasable Programmable Read-Only Memory) obsahuje informace o konfiguraci počítače a o sériových číslech klíčových komponent. Obsahuje také celou řadu prázdných polí, do kterých můžete zanést informace o koncovém uživateli ve vaší síti.

Nastavení funkcí správy

Chcete-li správci sítě povolit vzdálené ovládání vašeho počítače, nastavte v programu ThinkPad Setup následující funkce pro správu systému:

- Funkce Wake on LAN
- Sekvence Network Boot
- Aktualizace (flash)

Poznámka: Je-li nastaveno heslo administrátora, budete při spouštění programu ThinkPad Setup vyzváni k jeho zadání.

Zapnutí a vypnutí funkce Wake on LAN

Pokud je počítač připojen k síti LAN a je na něm povolena funkce Wake on LAN, správce sítě může počítač vzdáleně spustit z konzoly pro správu pomocí programu pro vzdálenou správu sítě.

Funkci Wake on LAN zapnete či vypnete takto:

1. Spusťte program ThinkPad Setup. Viz „Použití programu ThinkPad Setup“ na stránce 73.
2. Vyberte **Config** → **Network**. Zobrazí se dílčí nabídka **Network**.
3. Nastavte funkci Wake on LAN do požadovaného stavu.
4. Stiskněte klávesu F10. Otevře se okno potvrzení nastavení. Klepnutím na tlačítko **Yes** uložíte změny nastavení a ukončíte program ThinkPad Setup.

Definování sekvence Network Boot

Když se počítač spustí pomocí funkce Wake on LAN, systém provede spuštění ze zařízení, které je zvoleno v nabídce **Network Boot**, a poté bude postupovat podle pořadí zaváděcích zařízení v nabídce **Boot**.

Sekvenci Network Boot nadefinujete takto:

1. Spusťte program ThinkPad Setup. Viz „Použití programu ThinkPad Setup“ na stránce 73.
2. Zvolte možnost **Startup** → **Network Boot**. Zobrazí se seznam spouštěcích zařízení.
3. Vyberte spouštěcí zařízení a přiřadíte mu nejvyšší prioritu spouštění.
4. Stiskněte klávesu F10. Otevře se okno potvrzení nastavení. Klepnutím na tlačítko **Yes** uložíte změny nastavení a ukončíte program ThinkPad Setup.

Poznámka: Stiskem klávesy F9 můžete nastavení vrátit do výchozího stavu z výroby.

Kontrola požadavků pro aktualizace flash

Správce sítě může z konzoly pro správu aktualizovat programy ve vašem počítači, pokud jsou splněny následující požadavky:

- Počítač je nutné spustit přes síť LAN.
- Počítač musí podporovat funkci Preboot eXecution Environment (PXE).
- Na počítači správce sítě musí být nainstalován software pro správu sítě.

Kapitola 7. Prevence problémů

Důležitou součástí používání notebooku ThinkPad je údržba. Správným zacházením můžete předejít mnoha běžným problémům. Tato kapitola obsahuje informace, které vám mohou pomoci zajistit bezproblémový provoz vašeho počítače.

- „Obecné rady, jak předcházet problémům“ na stránce 89
- „Zajištění aktuálnosti ovladačů zařízení“ na stránce 90
- „Péče o počítač“ na stránce 91

Obecné rady, jak předcházet problémům

V tomto tématu naleznete rady, jak zabránit problémům s používáním počítače.

- Pokud je váš počítač vybaven jednotkou pevného disku i jednotkou SSD M.2, doporučujeme nepoužívat jednotku SSD M.2 jako spouštěcí zařízení. Jednotka SSD M.2 je navržena a vyvinuta pouze pro účely funkce „mezipaměti“. Pokud budete jednotku SSD M.2 používat jako spouštěcí zařízení, nelze zaručit její spolehlivost.
- Čas od času kontrolujte volné místo na jednotce pevného disku. Je-li jednotka pevného disku příliš zaplněná, operační systém Windows se zpomalí a je možné, že začne docházet k chybám.

Volné místo na jednotce pevného disku zkontrolujete takto:

- V systému Windows 7: Klepněte na volbu **Start → Počítač**.
- V systému Windows 8.1: Spustěte Průzkumník souborů a klepněte na položku **Počítač**.
- V systému Windows 10: Spustěte Průzkumník souborů a klepněte na položku **Tento počítač**.
- Pravidelně vysypávejte Koš.
- Pravidelně používejte nástroj Defragmentace disku, abyste urychlili vyhledávání a čtení dat z jednotky pevného disku.
- Uvolněte místo na disku odinstalováním programů, které nepoužíváte.

Poznámka: Také se ujistěte, zda nemáte nainstalovány některé programy vícekrát nebo v různých verzích.

- Smažte obsah složek Doručená pošta, Odeslaná pošta a Koš ve svém e-mailovém klientu.
- Zálohujte svá data minimálně jednou týdně. Pokud máte v počítači uložena velmi důležitá data, doporučujeme je zálohovat každý den. Lenovo nabízí pro váš počítač řadu možností zálohování. U většiny počítačů jsou k dispozici prepisovatelné optické jednotky, které se snadno instalují.
- Naplánujte operace nástroje Obnovení systému a v pravidelných intervalech vytvářejte body obnovení. Další informace o obnovení systému naleznete v části Kapitola 9 „Obnova – přehled“ na stránce 113.
- V případě potřeby aktualizujte ovladače zařízení a UEFI BIOS.
- Vytvořte pro svůj počítač profil na <http://www.lenovo.com/support>, abyste byli informováni o aktuálních ovladačích a verzích.
- Aktualizujte ovladače zařízení a dalšího hardwaru, který nepochází od Lenovo. Před aktualizací ovladače byste si měli přečíst poznámky k dané verzi a předem tak zjistit případné známé problémy s kompatibilitou.
- Veděte si sešit se záznamy. Záznamy mohou obsahovat hlavní změny v hardwaru nebo softwaru, aktualizace ovladačů, menší problémy, se kterými jste se setkali, a způsob jejich vyřešení.
- Pokud budete kdykoliv potřebovat použít nástroj pro obnovení počítače do stavu z výroby, mohou vám pomoci následující rady:
 - Odpojte všechna externí zařízení, jako je tiskárna, klávesnice atd.

- Ujistěte se, že je baterie nabitá a že je k počítači připojen napájecí adaptér.
- Spusťte aplikaci ThinkPad Setup a nahrajte výchozí nastavení.
- Restartujte počítač a spusťte obnovení.
- Pokud váš počítač používá jako média pro obnovu disky, nevyjímejte disky, dokud k tomu nebudete vyzváni.
- Máte-li podezření na problém s jednotkou pevného disku, přečtěte si část „Diagnóza problémů“ na stránce 95 a proveďte diagnostický test, ještě než budete kontaktovat servisní středisko. Pokud se váš počítač nezapne, stáhněte si na této adrese <http://www.lenovo.com/hddtest> soubory k vytvoření zaváděcího testovacího média. Spusťte test a zaznamenejte si všechna hlášení a chybové kódy. Pokud test vrátí jakýkoliv chybový kód nebo hlášení, připravte si k počítači tyto chybové kódy a hlášení a kontaktujte servisní středisko. Technik vám pomůže s dalšími kroky.
- V případě potřeby naleznete kontaktní informace na servisní středisko ve vaší zemi nebo oblasti na adrese <http://www.lenovo.com/support/phone>. Než budete volat do servisního střediska, připravte si prosím typ modelu počítače, sériové číslo a buďte u daného počítače. Pokud počítač vykazuje chybové kódy, je také užitečné mít obrazovku s danou chybou před očima nebo si chybová hlášení předem poznačit.

Zajištění aktuálnosti ovladačů zařízení

Ovladače zařízení jsou programy obsahující instrukce pro operační systém, jak pracovat s určitým hardwarem nebo jak jej „řídít“. Každá hardwarová komponenta ve vašem počítači má svůj specifický ovladač. Jestliže přidáte novou komponentu, operační systém bude potřebovat instrukce, jak s tímto hardwarem pracovat. Jakmile nainstalujete ovladače, operační systém dokáže rozpoznat hardwarovou komponentu a bude vědět, jak ji použít.

Poznámka: Protože ovladače jsou programy jako každý jiný soubor ve vašem počítači, jsou náchylné k poškození a v případě poškození nemusí fungovat správně.

Není nezbytné vždy stahovat nejnovější ovladače. Nicméně, pokud zaznamenáte špatnou funkci určité komponenty nebo chcete přidat novou komponentu, měli byste stáhnout aktuální ovladače pro danou komponentu. Tímto způsobem můžete eliminovat potenciální vznik problému kvůli ovladačům.

Získání nejnovějších ovladačů z webové stránky

Aktualizované ovladače zařízení si můžete stáhnout a nainstalovat z webové stránky Lenovo následujícím způsobem:

1. Otevřete webovou stránku <http://www.lenovo.com/ThinkPadDrivers>.
2. Vyberte položku pro svůj počítač a poté v rámci stažení a instalace nezbytného softwaru postupujte podle pokynů na obrazovce.

Získejte nejnovější ovladače pomocí programu System Update

Program System Update pomáhá udržovat software v počítači aktuální. Aktualizační balíky jsou uloženy na serverech společnosti Lenovo a jsou nabízeny ke stažení na webových stránkách podpory Lenovo. Aktualizační balíčky mohou obsahovat aplikace, ovladače zařízení, aktualizace (flash) systému UEFI BIOS nebo aktualizace softwaru. Jakmile se program System Update připojí k webové stránce podpory Lenovo, program System Update automaticky rozpozná typ a model vašeho počítače, nainstalovaný operační systém a jazyk operačního systému, které mu umožní určit, jaké aktualizace jsou pro váš počítač k dispozici. Program System Update poté zobrazí seznam aktualizací balíčků a rozdělí jednotlivé aktualizace na důležité, doporučené nebo volitelné, abyste mohli posoudit jejich důležitost. Je pouze na vás, jaké aktualizace si stáhnete a nainstalujete. Jakmile si vyberete aktualizací balíček, program System Update automaticky stáhne a nainstaluje aktualizace, aniž byste do tohoto procesu museli jakkoli zasahovat.

Program System Update je předinstalován ve vašem počítači a je připraven ke spuštění. Jediným nezbytným předpokladem je aktivní připojení k internetu. Program můžete spustit manuálně nebo můžete použít funkci

plánování, která programu umožní provádět automatické vyhledávání aktualizací v nastavených intervalech. Plánované aktualizace si můžete také předdefinovat tak, aby se vyhledávaly podle závažnosti (důležité aktualizace, důležité a doporučené aktualizace nebo všechny aktualizace), takže seznam pro výběr bude obsahovat pouze ty typy aktualizací, které vás zajímají.

Další informace o používání programu System Update naleznete v informačním systému nápovědy programu.

Péče o počítač

Třebaže je počítač vyroben tak, aby fungoval v normálním pracovním prostředí, musíte při jeho používání jednat rozumně. Počítač budete moci nejlépe využívat, pokud uplatníte důležité rady obsažené v této části.

Dbejte na to, kde a jak pracujete

- Abyste zabránili riziku udušení plastovými obaly, uložte obaly mimo dosah dětí.
- Počítač neumísťujte k magnetům, zapnutým mobilním telefonům, elektrickým přístrojům nebo reproduktorům (ne blíže než na vzdálenost 13 cm či 5").
- Počítač nevystavujte extrémním teplotám (pod 5 °C / 41 °F nebo nad 35 °C / 95 °F).
- Některé příslušenství, jako např. ventilátor přenosné pracovní plochy nebo vzduchový filtr, může produkovat záporné ionty. Jestliže je počítač v blízkosti takového příslušenství a je vystaven po dlouhý čas vzduchu, který obsahuje negativní ionty, může se elektrostaticky nabít. Tento náboj se může vybit skrz vaše ruce, když se dotknete klávesnice nebo jiných částí počítače, nebo přes konektory vstupních a výstupních zařízení připojených k počítači. Přestože je tento druh elektrostatického výboje (ESD) opačný oproti výboji z vašeho těla nebo šatů do počítače, znamená to stejné riziko selhání počítače.

Váš počítač je navržen a vyroben tak, aby minimalizoval veškeré působení elektrostatického náboje. Elektrostatický náboj nad určitý limit může nicméně zvýšit riziko ESD. Pokud používáte počítač v blízkosti zařízení, které může produkovat negativní ionty, věnujte zvláštní pozornost následujícímu:

- Vyhněte se přímému vystavení svého počítače vzduchu ze zařízení, které může produkovat negativní ionty.
- Udržujte svůj počítač a jeho periferní zařízení co nejdále od takového zařízení.
- Všude, kde je to možné, uzemněte svůj počítač, abyste umožnili bezpečný elektrostatický výboj.

Poznámka: Ne všechna taková zařízení způsobují významný elektrostatický náboj.

S počítačem zacházejte opatrně

- Mezi displej a klávesnici či mezi displej a opěrky pro ruce nevkládejte žádné předměty (ani papír).
- Displej počítače je navržen pro používání při úhlu otevření o něco větším než 90 stupňů. Displej neotevírejte více než na 180 stupňů, protože tím byste mohli poškodit závěs displeje.
- Je-li připojen adaptér napájení, neobracejte počítač. Mohli byste tak poškodit konektor adaptéru.

Počítač přenášejte správným způsobem

- Před přenášením počítače vyjměte všechna média, vypněte připojená zařízení a odpojte šňůry a kabely.
- Když zvedáte otevřený počítač, držte ho za spodní část. Počítač nezvedejte ani nedržte za displej.

S paměťovými médii a jednotkami zacházejte řádně

- Při instalaci jednotky pevného disku nebo jednotky SSD postupujte podle pokynů dodaných s tímto hardwarem a na jednotku zatlačte pouze tam, kde je to zapotřebí.
- Pokud měníte úložná zařízení, nejprve vypněte počítač.
- Po výměně primárních úložných zařízení znovu namontujte kryt jejich pozice.

- Pokud externí a vyjímatelnou jednotku pevného disku nebo optické jednotky nepoužíváte, uložte je do vhodných obalů.
- Před instalací paměťové karty, jako je karta SD, karta SDHC a karta MultiMediaCard, se dotkněte kovového stolu nebo uzemněného kovového předmětu. Tím vybijete elektrostatický náboj vašeho těla. Statická elektřina může způsobit poškození zařízení.
- Při přenosu dat z karty nebo na paměťovou kartu, například kartu SD, nepřevádějte počítač do spánkového režimu nebo režimu hibernace dříve, než bude ukončen přenos dat.

Budte opatrní při zadávání hesel

- Zapamatujte si svá hesla. V případě, že heslo správce nebo heslo pevného disku zapomenete, společnost Lenovo jej nemůže resetovat, takže budete muset vyměnit základní desku nebo úložná zařízení.

Péče o snímač otisku prstu

Následující akce mohou poškodit snímač otisku prstu nebo způsobit, že nebude správně fungovat:

- Poškrábání povrchu snímače otisku prstu tvrdým ostrým předmětem.
- Poškrábání povrchu snímače otisku prstu nehtem nebo čímkoliv tvrdým.
- Dotýkání se snímače otisku prstu špinavými prsty.

Dojde-li k některému z následujících stavů, jemně otřete povrch snímače otisku prstu suchým měkkým hadříkem bez chloupků:

- Povrch snímače otisku prstu je zašpiněný.
- Povrch snímače otisku prstu je vlhký.
- Snímač otisku prstu při registrování či ověřování otisku prstu často selhává.

Registrace počítače

- Zaregistrujte svůj počítač ThinkPad u společnosti Lenovo na adrese <http://www.lenovo.com/register>. Další informace naleznete v části „Registrace počítače“ na stránce 17.

Počítač nikdy neupravujte

- Počítač by měl rozebírat a opravovat pouze technik autorizovaný pro počítače ThinkPad.
- Neupravujte ani nezalepujte západky, abyste displej udrželi otevřený nebo zavřený.

Čistění krytu počítače

Počítač příležitostně vyčistěte následujícím způsobem:

1. Připravte roztok jemného kuchyňského čisticího prostředku. Čisticí prostředek nesmí obsahovat brusný prášek nebo silné chemikálie jako kyseliny nebo zásady. Použijte pět dílů vody na jeden díl čisticího prostředku.
2. Namočte do rozředěného prostředku houbičku.
3. Vymáčkněte z houbičky přebytečnou tekutinu.
4. Krouživým pohybem houbičkou otřete kryt počítače, dávejte pozor, aby z houbičky nevytékala tekutina.
5. Odstraňte čisticí prostředek z krytu otřením.
6. Vypláchněte houbičku v čisté vodě.
7. Otřete povrch vypláchnutou houbičkou.
8. Otřete povrch znovu měkkou suchou látkou bez chlupů.
9. Počkejte, až povrch oschne, a odstraňte vlákna z látky, pokud zůstala na povrchu počítače.

Čistění klávesnice počítače

Klávesnici počítače čistěte následujícím způsobem:

1. Naneste trochu isopropyl alkoholu na měkký nezaprášený hadřík.

Poznámka: Čistící prostředek nestříkejte přímo na klávesnici.

2. Hadříkem otřete povrch kláves. Otírejte klávesy po jedné, pokud budete otírat více kláves najednou, hadřík se může zachytit na sousední klávese a poškodit ji. Dejte pozor, aby čistící prostředek neukápl na klávesy nebo mezi ně.
3. Nechte klávesnici oschnout.
4. Drobečky nebo prach pod klávesami můžete odstranit pomocí štětečku s balónkem na čištění fotoaparátů nebo pomocí studeného vzduchu z vysoušeče vlasů.

Čistění displeje počítače

Displej počítače čistěte následujícím způsobem:

1. Jemně otřete displej měkkou suchou látkou bez chlupů. Pokud na displeji objevíte skvrnku vypadající jako škrábnutí, může to být otisk přenesený z klávesnice nebo kolíku zařízení TrackPoint, když bylo víko stlačeno z vnějšku.
2. Skvrnku jemně otřete měkkým suchým hadříkem.
3. Pokud skvrnka na displeji zůstává, vezměte měkký hadřík, který nepouští chlupy, a navlhčete ho v roztoku (jedna ku jedné) isopropyl alkoholu a vody, která neobsahuje nečistoty.

Poznámka: Čistící prostředek nestříkejte přímo na klávesnici.

4. Hadřík co nejvíce vyždímejte.
5. Displej znovu otřete, nenechte z hadříku ukápnout tekutinu na počítač.
6. Než displej zavřete, nechte jej oschnout.

Kapitola 8. Řešení problémů s počítačem

Tato kapitola poskytuje informace o tom, co dělat v případě problémů s počítačem.

- „Diagnóza problémů“ na stránce 95
- „Řešení problémů“ na stránce 95

Diagnóza problémů

Máte-li s počítačem problém, použijte nejdříve program Lenovo Solution Center.

Pomocí programu Lenovo Solution Center můžete odstraňovat a řešit problémy s počítačem. Kombinuje diagnostické testy, systémové informace, nastavení zabezpečení a informace o technické podpoře s tipy a radami pro maximální výkon systému.

Poznámky:

- Program Lenovo Solution Center si rovněž můžete stáhnout na adrese: <http://www.lenovo.com/diags>.
- Jestliže používáte jiný operační systém Windows než Windows 7, Windows 8.1 nebo Windows 10, nejnovější diagnostické informace pro svůj počítač naleznete na adrese: <http://www.lenovo.com/diagnose>

Při nastavování počítače vás program Lenovo Solution Center vyzve k vytvoření média pro obnovu, které můžete použít k obnovení jednotky pevného disku do stavu z výroby. Další informace naleznete v části „Provádění operací zálohování a obnovy“ na stránce 114.

Chcete-li spustit program Lenovo Solution Center, viz „Programy od společnosti Lenovo“ na stránce 13.

Další informace naleznete v nápovědě programu Lenovo Solution Center.

Poznámka: Pokud nejste pomocí programu Lenovo Solution Center schopni problém sami zjistit a opravit, uložte a vytiskněte soubory záznamu vytvořené diagnostickým programem. Tyto soubory záznamu budete potřebovat, až budete mluvit se zástupcem technické podpory Lenovo.

Řešení problémů

Pokud na vašem počítači dojde k chybě, zobrazí se chybová zpráva nebo kód nebo se při spuštění ozve zvukový signál. Když narazíte na problém, pokuste se jej vyřešit sami podle pokynů uvedených v odpovídající části této příručky.

Počítač neodpovídá

Vytiskněte si tyto pokyny a uschovejte je u svého počítače pro budoucí použití.

Pokud váš počítač vůbec neodpovídá (nemůžete použít polohovací zařízení TrackPoint ani klávesnici), postupujte takto:

1. Stisknutím vypínače na dobu delší než 4 sekundy vypnete počítač.
 - Pokud se počítač vypne, restartujte jej stiskem hlavního vypínače. Pokud se počítač nezapne, pokračujte krokem 2.
 - Pokud počítač nelze vypnout stisknutím a podržením hlavního vypínače, odpojte od počítače všechny zdroje napájení a resetujte systém zasunutím narovnané kancelářské sponky do otvoru pro nouzový

reset. Umístění otvoru pro nouzový reset naleznete zde „Pohled zespodu“ na stránce 6. Po vypnutí počítače jej restartujte stiskem hlavního vypínače. Pokud se počítač nezapne, pokračujte krokem 3.

2. Jakmile je počítač vypnutý, odpojte od něho všechny zdroje napájení a resetujte systém zasunutím narovnané kancelářské sponky do otvoru pro nouzový reset. Připojte k počítači napájecí adaptér, ale nevkládejte výměnnou baterii. Restartujte počítač. Pokud se počítač nezapne, pokračujte krokem 3.

Poznámka: Jestliže se počítač spustí a naběhne prostředí systému Windows, vypněte počítač předepsaným postupem pro ukončení práce. Jakmile bude počítač vypnutý, znovu vložte výměnnou baterii a zapněte počítač. Jestliže se počítač po připojení výměnné baterie nespustí, vyjměte výměnnou baterii a zopakujte krok 2. Pokud se počítač spustí s připojeným napájecím adaptérem, ale po odpojení napájecího adaptéru nikoliv, požádejte o podporu servisní středisko.

3. Odpojte všechna externí zařízení připojená k počítači (klávesnici, myš, tiskárnu, skener atd.). Zopakujte krok 2. Pokud se postup uvedený v kroku 2 nezdaří, kontaktujte servisní středisko a požádejte o pomoc tamního specialistu.

Rozlití tekutiny na klávesnici

U mobilního počítače je zvýšené riziko rozlití tekutin na klávesnici. Vzhledem k tomu, že většina tekutin je vodivých, tekutina rozlitá na klávesnici by mohla způsobit několik zkratů a případně způsobit neopravitelné poškození počítače.

V případě, že na počítač něco rozlijete:

Upozornění: Zajistěte, aby žádná tekutina nevytvořila zkrat mezi vámi a napájecím adaptérem (pokud je připojen). Pokud počítač ihned vypnete, můžete přijít o část svých dat nebo práce, avšak pokud jej necháte spuštěný, může dojít k jeho nevratnému poškození.

1. Ihned opatrně vytáhněte konektor napájecího adaptéru.
2. Ihned vypněte počítač. Pokud se počítač nevypne, resetujte systém zasunutím jednoho konce jehly nebo narovnané kancelářské sponky do otvoru pro nouzový reset. Umístění otvoru pro nouzový reset naleznete zde „Pohled zespodu“ na stránce 6. Čím rychleji zastavíte proud pocházející počítačem, tím menší bude škoda způsobená zkraty.
3. Před spuštěním počítače počkejte, dokud si nebudete jistí, že všechna tekutina již vyschla.

Poznámka: Pokud chcete vyměnit klávesnici, můžete si koupit novou.

Chybové zprávy

- **Zpráva:** 0177: Chybná SVP data, zastavte úlohu POST.
Řešení: Kontrolní součet hesla správce v paměti EEPROM není správný. Vyměňte základní desku. Počítač nechte opravit.
- **Zpráva:** 0183: Chybné CRC nastavení zabezpečení v EFI Variable. Spustěte program ThinkPad Setup.
Řešení: Kontrolní součet nastavení zabezpečení v paměti EFI Variable není správný. Spustěte program ThinkPad Setup a zkontrolujte nastavení zabezpečení, stiskněte klávesu F10 a poté stisknutím klávesy Enter restartujte systém. Jestliže problém přetrvává, nechte počítač opravit.
- **Zpráva:** 0187: Chybný přístup k datům EAIA
Řešení: Došlo k selhání při přístupu do paměti EEPROM. Počítač nechte opravit.
- **Zpráva:** 0188: Neplatná oblast serializace informací RFID
Řešení: Kontrolní součet paměti EEPROM není správný (blok č. 0 a 1). Je nutné vyměnit základní desku a instalovat sériové číslo. Počítač nechte opravit.
- **Zpráva:** 0189: Neplatná oblast konfigurace informací RFID

- Řešení:** Kontrolní součet paměti EEPROM není správný (blok č. 4 a 5). Je nutné vyměnit základní desku a instalovat UUID. Počítač nechte opravit.
- **Zpráva:** 0190: Chyba - kriticky nízký stav baterie
Řešení: Počítač se vypnul, protože baterie není dostatečně nabita. Připojte k počítači napájecí adaptér a nechejte baterii nabíjet.
 - **Zpráva:** 0191: Zabezpečení systému – Neplatný požadavek vzdálené změny
Řešení: Selhala změna nastavení počítače. Potvrďte operaci a opakujte. Chybu odstraníte pomocí programu ThinkPad Setup.
 - **Zpráva:** 0199: Zabezpečení systému – Překročen počet pokusů o zadání bezpečnostního hesla.
Řešení: Tato zpráva se zobrazuje, když více než třikrát zadáte chybné heslo správce. Ověřte si, že znáte správné heslo správce, a akci opakujte. Chybu odstraníte pomocí programu ThinkPad Setup.
 - **Zpráva:** 0270: Chyba systémových hodin
Řešení: Systémové hodiny nefungují. Počítač nechte opravit.
 - **Zpráva:** 0271: Zkontrolujte nastavení data a času
Řešení: V počítači není nastaveno datum ani čas. Čas a datum nastavte pomocí programu ThinkPad Setup.
 - **Zpráva:** 1802: Je vložena neschválená síťová karta – Vypněte počítač a síťovou kartu vyjměte.
Řešení: Karta pro bezdrátové připojení k síti není na tomto počítači podporována. Odstraňte ji.
 - **Zpráva:** 1820: Je připojeno více externích snímačů otisku prstu.
Řešení: Vypněte a odstraňte vše, kromě snímače, který je nastaven v rámci hlavního operačního systému.
 - **Zpráva:** 2100: Chybná detekce na HDD0 (Hlavní HDD)
Řešení: Pevný disk nefunguje. Nechejte ho opravit.
 - **Zpráva:** 2101: Chybná detekce na SSD1 (M.2)
Řešení: Zařízení M.2 SSD nefunguje. Nechejte ho opravit.
 - **Zpráva:** 2102: Chybná detekce na SSD2 (M.2)
Řešení: Zařízení M.2 SSD nefunguje. Nechejte ho opravit.
 - **Zpráva:** 2110: Chyba čtení na HDD0 (Hlavní HDD)
Řešení: Pevný disk nefunguje. Nechejte ho opravit.
 - **Zpráva:** 2111: Chyba čtení na SSD1 (M.2)
Řešení: Zařízení M.2 SSD nefunguje. Nechejte ho opravit.
 - **Zpráva:** 2112: Chyba čtení na SSD2 (M.2)
Řešení: Zařízení M.2 SSD nefunguje. Nechejte ho opravit.
 - **Zpráva:** 2200: Typ zařízení a sériové číslo jsou neplatné.
Řešení: Neplatný typ počítače a sériové číslo. Počítač nechte opravit.
 - **Zpráva:** 2201: Identifikátor UUID zařízení je neplatný.
Řešení: Neplatný identifikátor UUID. Počítač nechte opravit.
 - **Zpráva:** Chyba ventilátoru
Řešení: Selhal ventilátor chlazení. Okamžitě počítač vypněte a nechejte jej opravit.
 - **Zpráva:** Chyba teplotního čidla
Řešení: Problém s teplotním čidlem. Okamžitě počítač vypněte a nechejte jej opravit.
 - **Zpráva:** Chyba: úložiště systémové proměnné UEFI je téměř plné.

Poznámka: Tato chyba znamená, že operační systém a aplikace nemohou vytvářet, měnit ani mazat data v systémové proměnné UEFI uložené ve stálé paměti, neboť během testu POST bylo zjištěno, že v ní není dostatek prostoru.

Úložiště systémové proměnné UEFI ve stálé paměti je používáno systémem UEFI BIOS, operačním systémem a aplikacemi. K této chybě dochází v případě, že operační systém nebo aplikace uloží do této proměnné velké množství dat. Do samostatného úložiště proměnné UEFI se ukládají všechna data potřebná pro test POST, například nastavení systému BIOS a konfigurační údaje čipsetu nebo platformy.

Řešení: Zobrazí-li se tato chybová zpráva, spusťte program ThinkPad Tablet Setup. Zobrazí se dialogové okno s dotazem, zda má být úložiště vyčištěno. Pokud uživatel zvolí „Yes“, budou vymazány všechny údaje zapsané operačním systémem a aplikacemi kromě globálních proměnných definovaných specifikací Unified Extensible Firmware Interface. Pokud uživatel zvolí „No“, budou všechna data zachována, ovšem operační systém ani aplikace nebudou moci vytvářet, měnit ani mazat údaje v úložišti.

Pokud tato chyba nastane v servisním středisku, autorizovaný technik společnosti Lenovo pomocí výše uvedeného postupu úložiště systémové proměnné UEFI vyčistí.

Chyby beze zpráv

- **Problém:** Moje obrazovka se neustále zatemňuje proti mé vůli.

Řešení: Jestliže je na vašem počítači předinstalován operační systém Windows 7, systémové časovače, jako například časovač vypnutí displeje (LCD) nebo časovač prázdné obrazovky, můžete zakázat takto:

1. Spusťte program Power Manager.
2. Klepněte na kartu **Plán napájení** a poté z předdefinovaných plánů napájení vyberte **Maximální výkon**.

- **Problém:** Po zapnutí počítače se na obrazovce nic neobjeví a počítač při spouštění nevydá žádný zvukový signál.

Poznámka: Nejste-li si jisti, zda byl vydán zvukový signál, vypněte počítač stisknutím hlavního vypínače alespoň na 4 sekundy. Poté počítač zapněte a znovu poslouchejte.

Řešení: Ověřte, že:

- Napájecí adaptér je připojený k počítači a napájecí šňůra je připojena do fungující elektrické zásuvky.
- Počítač je zapnutý. (Pro potvrzení stiskněte hlavní vypínač ještě jednou.)
- Úroveň jasu na obrazovce je náležitě nastavena.

Je-li nastaveno heslo pro spuštění, stiskněte libovolnou klávesu, abyste zobrazili výzvu pro zadání hesla pro spuštění. Pak napište správné heslo a stiskněte klávesu **Enter**.

Jestliže jsou uvedené body splněny a obrazovka je stále prázdná, nechte počítač opravit.

- **Problém:** Po zapnutí počítače se na prázdné obrazovce zobrazí pouze bílý kurzor.

Řešení: Pokud jste pomocí softwaru pro vytváření diskových oblastí změnili některou diskovou oblast v jednotce pevného disku, mohlo dojít ke zničení informací o této diskové oblasti nebo hlavního zaváděcího záznamu.

Zkuste problém odstranit těmito postupy:

1. Vypněte počítač a znovu jej zapněte.
2. Je-li na obrazovce nadále pouze ukazatel, postupujte takto:
 - Pokud jste použili software k vytváření diskových oblastí, prozkoumejte diskovou oblast v jednotce pevného disku pomocí tohoto softwaru a v případě potřeby ji obnovte.
 - Pomocí řešení pro obnovení obnovte systém do výchozího stavu z výroby.

Jestliže problém přetrvává, nechejte počítač opravit.

- **Problém:** Obrazovka přestane zobrazovat při zapnutém počítači.

Řešení: Možná došlo k aktivaci spořiče obrazovky nebo systému řízení spotřeby. Vyberte jednu z následujících možností:

- Dotkněte se polohovacího zařízení TrackPoint nebo dotykové plošky, nebo stisknutím libovolné klávesy ukončete spořič obrazovky.
- Stisknutím hlavního vypínače probudte počítač ze spánkového režimu nebo z režimu hibernace.

Chyby hlášené pomocí zvukových signálů

tabulka 5. Chyby hlášené pomocí zvukových signálů

Zvukové signály	Řešení
Jeden krátký zvukový signál, pauza, tři krátké zvukové signály, pauza, tři další krátké zvukové signály, pauza a jeden krátký zvukový signál (zvukové signály 1-3-3-1)	Problém s pamětí Okamžitě počítač vypněte a nechejte jej opravit.
Jeden dlouhý zvukový signál a dva krátké zvukové signály	Problém se zobrazením Okamžitě počítač vypněte a nechejte jej opravit.
Tři krátké zvukové signály, pauza, jeden krátký zvukový signál, pauza, jeden krátký zvukový signál, pauza a tři krátké zvukové signály (zvukové signály 3-1-1-3)	Problém s prostředkem PCI Okamžitě počítač vypněte a nechejte jej opravit.
Čtyřikrát čtyři krátké zvukové signály	Problém související s funkcemi kompatibilními s TCG* (může jít o selhání ověření kódu systému BIOS). Okamžitě počítač vypněte a nechejte jej opravit. * TCG je zkratka organizace Trusted Computing Group.
Pět krátkých zvukových signálů	Problém se základní deskou Okamžitě počítač vypněte a nechejte jej opravit.
Pět krátkých zvukových signálů, pauza, pět dalších krátkých zvukových signálů a pauza	Problém související s funkcemi kompatibilními s TCG (může jít o selhání inicializace TPM). Pokračujte v procesu zavádění, kontaktujte servisní středisko Lenovo a požádejte o technickou podporu.

Problémy s paměťovými moduly

Vytiskněte si tyto pokyny a uschovejte je u svého počítače pro budoucí použití.

Pokud paměťový modul nefunguje správně, postupujte takto:

1. Ověřte, zda je paměťový modul v počítači správně nainstalován a usazen.
Chcete-li zajistit správné připojení, bude pravděpodobně nutné odebrat všechny přidané paměťové moduly, otestovat počítač pouze s paměťovými moduly nainstalovanými z výroby, a pak paměťové moduly znovu instalovat jeden po druhém.
2. Zkontrolujte, zda se během spouštění nezobrazují chybové zprávy.
V případě chybových zpráv testu POST (Power-on self-test) proveďte příslušné nápravné akce. Viz „Chybové zprávy“ na stránce 96.
3. Ověřte, zda je v počítači nainstalovaný nejnovější systém UEFI.
4. Ověřte správnou konfiguraci a kompatibilitu paměti, včetně maximální velikosti paměti a rychlosti paměti.
5. Spusťte diagnostické programy. Viz „Diagnóza problémů“ na stránce 95.

Problémy se sítí

Níže jsou uvedeny nejobvyklejší problémy se sítí.

Problémy se sítí Ethernet

- **Problém:** Počítač nelze připojit k síti.

Řešení: Ověřte, že:

- Kabel je nainstalován správně.

Síťový kabel musí být řádně připojen ke konektoru sítě Ethernet vašeho počítače a ke konektoru RJ45 rozbočovače. Maximální povolená vzdálenost počítače od rozbočovače je 100 metrů. Pokud je kabel připojen a vzdálenost je v rámci stanoveného rozsahu, ale problém přetrvává, zkuste použít jiný kabel.

- Používáte správný ovladač zařízení. Správný ovladač nainstalujte takto:

1. Přejděte do nabídky Ovládací panely a poté klepněte na **Hardware a zvuk → Správce zařízení**. Pokud se zobrazí výzva pro heslo administrátora nebo potvrzení, zadejte heslo nebo potvrďte akci.
2. Jestliže se vedle názvu adaptéru v části **Síťové adaptéry** zobrazuje vykřičník !, je možné, že nepoužíváte správný ovladač nebo může být ovladač vypnutý. Chcete-li ovladač aktualizovat, klepněte pravým tlačítkem myši na zvýrazněný adaptér.
3. Klepněte na **Aktualizovat software ovladače** a poté se řiďte pokyny na obrazovce.

- Port přepínače a adaptér mají stejné nastavení duplexního přenosu.

Pokud jste adaptér nakonfigurovali na plně duplexní přenos, ujistěte se, že port přepínače je také nakonfigurován na plně duplexní přenos. Nastavení špatného duplexního režimu může vést k snížení výkonu, ztrátě dat nebo přerušení spojení.

- Nainstalovali jste veškerý síťový software potřebný pro vaše síťové prostředí.

Obraťte se na svého správce sítě LAN ohledně potřebného síťového softwaru.

- **Problém:** Adaptér přestane bez zjevného důvodu fungovat.

Řešení: Soubory ovladače sítě mohou být poškozeny nebo chybí. Aktualizujte ovladač podle předchozího postupu a ujistěte se, že je nainstalován správný ovladač.

- **Problém:** Můj model počítače je vybaven gigabitovým připojením k síti Ethernet a používám rychlost 1 000 Mb/s, ale připojení selhává a vyskytují se chyby.

Řešení:

- Použijte kabely kategorie 5 a ujistěte se, že síťový kabel je řádně připojen.
- Připojte se k rozbočovači/přepínači 1000 BASE-T (ne 1000 BASE-X).

- **Problém:** Funkce Wake On LAN nefunguje.

Řešení: Ověřte, že v konfiguračním programu ThinkPad Setup je povolena funkce Wake On LAN. Pokud ano, obraťte se na svého správce sítě LAN ohledně potřebného nastavení.

- **Problém:** Můj model počítače je vybaven gigabitovým připojením k síti Ethernet, ale počítač nelze připojit k síti s rychlostí 1 000 Mb/s. Místo toho se připojí k síti s rychlostí 100 Mb/s.

Řešení:

- Vyzkoušejte jiný kabel.
- Ujistěte se, že partner spojení je nastaven na automatické vyjednávání.
- Ujistěte se, že přepínač odpovídá standardu 802.3ab (gigabit přes kroucenou dvoulinku).

Problém s bezdrátovou sítí LAN

Problém: Nelze se připojit k síti pomocí zabudované karty pro bezdrátovou síť.

Řešení: Ověřte, že:

- Režim Letadlo je vypnutý.
- Ovladač bezdrátové sítě LAN je ovladač nejnovější verze.
- Váš počítač se nachází v dosahu bezdrátového přístupového bodu.
- Bezdrátové připojení je zapnuto.

Poznámka: Pokud používáte operační systém Windows 7, klepněte na tlačítko **Zobrazit skryté ikony** na hlavním panelu. Zobrazí se ikona Access Connections. Další informace o ikoně získáte v informačním systému nápovědy aplikace Access Connections.

V operačním systému Windows 7 zkontrolujte název sítě (SSID) a informace o šifrování. V těchto údajích se rozlišují velká a malá písmena. Jejich správnost ověřte v programu Access Connections.

Problém s bezdrátovou sítí WAN

Problém: Zobrazí se zpráva uvádějící, že je nainstalována neschválená karta WAN.

Řešení: Síťová karta WAN není na tomto počítači podporována. Vyjměte kartu WAN.

Poznámka: Některé modely nejsou vybaveny kartou bezdrátové sítě WAN.

Problémy s technologií Bluetooth

Poznámka: Zkontrolujte připojení a ověřte, že zařízení, ke kterému se chcete připojit, není vyhledáváno žádným jiným zařízením Bluetooth. Připojení Bluetooth neumožňuje souběžné vyhledávání.

- **Problém:** Zvuk nevychází ze sluchátek Bluetooth, ale vychází z reproduktorů, přestože sluchátka Bluetooth jsou připojena pomocí profilu sluchátek nebo profilu AV.

Řešení: Postupujte následovně:

1. Ukončete aplikaci, která používá zvukové zařízení (například Windows Media Player).
2. Přejděte do nabídky Ovládací panel a klepněte na **Hardware a zvuk → Zvuk → Přehrávání**.
3. Pokud používáte profil sluchátek, vyberte **Bluetooth Hands-free Audio** a klepněte na tlačítko **Nastavit výchozí**. Pokud používáte profil AV, vyberte **Stereo Audio** a klepněte na tlačítko **Nastavit výchozí**.
4. Klepnutím na tlačítko **OK** okno Zvuk zavřete.

- **Problém:** Položky PIM odeslané z operačního systému Windows 7 do adresáře nedokáže správně přijmout žádné zařízení Bluetooth.

Řešení: Operační systém Windows 7 odesílá položky PIM ve formátu XML, ale většina zařízení Bluetooth zpracovává položky PIM ve formátu vCard. Pokud může jiné zařízení Bluetooth přijmout soubor přes Bluetooth, položka PIM odeslaná z operačního systému Windows 7 může být uložena jako soubor s příponou .contact.

Problémy s klávesnicí a jinými polohovacími zařízeními

Uvedeny jsou nejčastější problémy s klávesnicí a jinými polohovacími zařízeními.

Problémy s polohovacím zařízením TrackPoint

- **Problém:** Ukazatel se po zapnutí počítače nebo po přechodu do normálního provozu posune.

Řešení: Ukazatel se může posunovat, když za běžného provozu nepoužíváte polohovací zařízení TrackPoint. Toto je normální vlastnost polohovacího zařízení TrackPoint a není to chyba. K posunování ukazatele na několik vteřin může dojít za následujících podmínek:

- Po zapnutí počítače
 - Po přechodu počítače do normálního provozu
 - Je-li polohovací zařízení TrackPoint stisknuto po dlouhou dobu
 - Při změně teploty
- **Problém:** Polohovací zařízení TrackPoint nebo dotyková ploška nefungují.

Řešení: Zkontrolujte, zda jsou polohovací zařízení TrackPoint nebo dotyková ploška povoleny v okně Vlastnosti myši.

Problémy s klávesnicí

- **Problém:** Všechny nebo některé klávesy na klávesnici nefungují.

Řešení: Pokud je připojena externí numerická klávesnice nebo myš:

1. Vypněte počítač.
2. Odpojte externí numerickou klávesnici.
3. Zapněte počítač a zkuste znovu použít klávesnici.

Jestliže tím problém s klávesnicí odstraníte, opatrně připojte externí numerickou klávesnici a externí klávesnici. Ujistěte se, že konektory jsou řádně připojeny.

Pokud problém přetrvává, ověřte, že je nainstalován správný ovladač zařízení:

1. Otevřete nabídku Ovládací panely. Změňte zobrazení Ovládacích panelů z Kategorí na Velké ikony nebo Malé ikony.
2. Klepněte na ikonu **Klávesnice**.
3. Vyberte kartu **Hardware**. Přesvědčte se, že v podokně **Vlastnosti zařízení** je zobrazena zpráva: Stav zařízení: Toto zařízení funguje správně.

Jestliže nějaké klávesy na klávesnici stále nefungují, nechte počítač opravit.

- **Problém:** Všechny nebo některé klávesy na externí numerické klávesnici nefungují.

Řešení: Ověřte, zda je externí numerická klávesnice správně připojena k počítači.



Problémy s displejem a multimediálními zařízeními

Tato část zahrnuje nejobvyklejší problémy s displeji a multimediálními zařízeními, včetně obrazovky počítače, externího monitoru, zvukových zařízení a optické jednotky.

Problémy s obrazovkou počítače

- **Problém:** Obrazovka je prázdná.

Řešení: Postupujte následovně:

- Zapněte obrazovku stisknutím klávesy změny režimu zobrazení .
- Pokud je připojen napájecí adaptér nebo pracujete na baterii a ikona baterie ukazuje, že baterie není vybitá, stiskem klávesy pro zvýšení jasu  zvyšte jas obrazovky.
- Je-li počítač ve spánkovém režimu, přepněte do pohotovostního režimu stisknutím hlavního vypínače.
- Pokud problém trvá, postupujte podle řešení následujícího problému.

- **Problém:** Obrazovka je nečitelná nebo zkreslená.

Řešení: Ověřte, že:

- Ovladač obrazovky je správně instalovaný.
- Rozlišení obrazovky a počet barev jsou správně nastaveny.
- Typ monitoru je správný.

Tato nastavení ověřte takto:

1. Připojte externí monitor k počítači a poté k elektrické zásuvce.
2. Zapněte externí monitor.
3. Klepněte pravým tlačítkem myši na pracovní plochu a postupujte takto:
 - Ve Windows 7 a Windows 8.1: Klepněte na položku **Rozlišení obrazovky**.
 - Ve Windows 10: Klepněte na položku **Nastavení zobrazení**, zobrazte okno přes celou obrazovku a poté klepněte na položku **Upřesňující nastavení zobrazení**.

Poznámka: Pokud váš počítač nedetekuje externí monitor, klepněte na tlačítko **Detekovat**.

4. Vyberte externí monitor a nastavte **Rozlišení**.
5. Postupujte takto:
 - Ve Windows 7 a Windows 8.1: Klepněte na položku **Upřesnit nastavení**.
 - Ve Windows 10: Klepněte na položku **Zobrazit vlastnosti adaptéru**.
6. Klepněte na kartu **Monitor**. Zkontrolujte okno s informacemi o monitoru a ujistěte se, že je nastaven správný typ monitoru.

Je-li typ monitoru správný, klepněte na tlačítko **OK** a okno se zavře; jinak postupujte následovně.

1. Pokud se zobrazí více než dva typy monitorů, zvolte **Obecný monitor PnP** nebo **Obecný monitor nepodporující technologii PnP**.
2. Klepněte na **Vlastnosti**. Pokud se zobrazí výzva pro heslo administrátora nebo potvrzení, zadejte heslo nebo potvrďte akci.
3. Klepněte na kartu **Ovladač**.
4. Klepněte na **Aktualizovat ovladač**.
5. Klepněte na **Hledat ovladač v počítači** a poté klepněte na **Vybrat ovladač ze seznamu**.
6. Zrušte zaškrtnutí políčka **Zobrazit kompatibilní hardware**.
7. Vyberte správného výrobce a model externího monitoru. Pokud nemůžete najít svůj monitor v seznamu, přerušte instalaci tohoto ovladače a použijte ovladač dodaný s vaším monitorem.
8. Po aktualizaci ovladače klepněte na tlačítko **Zavřít**.
9. Chcete-li provést změny nastavení barev v operačním systému Windows 7, klepněte pravým tlačítkem myši na pracovní plochu a klepněte na tlačítko **Rozlišení obrazovky**. Klepněte na **Upřesnit nastavení**, vyberte kartu **Monitor** a nastavte **Barvy**.
10. Klepněte na tlačítko **OK**.

- **Problém:** Na obrazovce se zobrazují nesprávné znaky.

Řešení: Nainstalovali jste operační systém nebo program správně? Jsou-li systém i aplikace správně instalovány a nastaveny, nechejte počítač opravit.

- **Problém:** Obrazovka zůstává zapnuta, i když vypnete počítač.

Řešení: Stisknutím hlavního vypínače na čtyři sekundy nebo déle vypnete počítač; poté ho znovu zapněte.

- **Problém:** Vždy po zapnutí počítače na obrazovce chybějí body, mají vybledlou barvu nebo jsou příliš jasné.

Řešení: Toto je vlastnost typická pro technologii TFT. Displej počítače obsahuje velké množství tranzistorů (TFT). Malé množství chybějících, vybledlých nebo příliš jasných bodů na obrazovce je obvyklým jevem.

- **Problém:** Moje obrazovka se neustále zatemňuje proti mé vůli.

Řešení: Jestliže je na vašem počítači předinstalován operační systém Windows 7, systémové časovače, jako například časovač vypnutí displeje (LCD) nebo časovač prázdné obrazovky, můžete zakázat takto:

1. Spusťte program Power Manager.
2. Klepněte na kartu **Plán napájení** a poté z předdefinovaných plánů napájení vyberte **Maximální výkon**.

Pokud je na vašem počítači předinstalovaný operační systém Windows 8.1 nebo Windows 10, postupujte takto:

1. Otevřete nabídku Ovládací panely a zkontrolujte, zda je jejich zobrazení uspořádáno podle kategorií.
2. Klikněte na položku **Hardware a zvuk → Možnosti napájení → Vysoký výkon**.
3. Zobrazte další schémata, poté vyberte **Vysoký výkon**.

- **Problém:** Po zapnutí počítače se na obrazovce nic neobjeví a počítač při spuštění nevydá žádný zvukový signál.

Poznámka: Nejste-li si jisti, zda byl vydán zvukový signál, vypněte počítač stisknutím hlavního vypínače alespoň na 4 sekundy. Poté počítač zapněte a znovu poslouchejte.

Řešení: Ověřte, že:

- Napájecí adaptér je připojený k počítači a napájecí šňůra je připojena do fungující elektrické zásuvky.
- Počítač je zapnutý. (Pro potvrzení stiskněte hlavní vypínač ještě jednou.)
- Úroveň jasu na obrazovce je náležitě nastavena.

Je-li nastaveno heslo pro spuštění, stiskněte libovolnou klávesu, abyste zobrazili výzvu pro zadání hesla pro spuštění. Pak napište správné heslo a stiskněte klávesu **Enter**.

Jestliže jsou uvedené body splněny a obrazovka je stále prázdná, nechte počítač opravit.

- **Problém:** Po zapnutí počítače se na prázdné obrazovce zobrazí pouze bílý kurzor.

Řešení: Pokud jste pomocí softwaru pro vytváření diskových oblastí změnili některou diskovou oblast v jednotce pevného disku, mohlo dojít ke zničení informací o této diskové oblasti nebo hlavního zaváděcího záznamu.

Zkuste problém odstranit těmito postupy:

1. Vypněte počítač a znovu jej zapněte.
2. Je-li na obrazovce nadále pouze ukazatel, postupujte takto:
 - Pokud jste použili software k vytváření diskových oblastí, prozkoumejte diskovou oblast v jednotce pevného disku pomocí tohoto softwaru a v případě potřeby ji obnovte.
 - Pomocí řešení pro obnovení obnovte systém do výchozího stavu z výroby.

Jestliže problém přetrvává, nechejte počítač opravit.

- **Problém:** Obrazovka přestane zobrazovat při zapnutém počítači.

Řešení: Možná došlo k aktivaci spořiče obrazovky nebo systému řízení spotřeby. Vyberte jednu z následujících možností:

- Dotkněte se polohovacího zařízení TrackPoint nebo dotykové plošky, nebo stisknutím libovolné klávesy ukončete spořič obrazovky.
- Stisknutím hlavního vypínače probudte počítač ze spánkového režimu nebo z režimu hibernace.

Problémy s externím monitorem

- **Problém:** Externí monitor je prázdný.

Řešení: Chcete-li zapnout obrazovku, stiskněte klávesu změny režimu zobrazení  a vyberte požadovaný monitor. Pokud problém přetrvává, postupujte takto:

1. Připojte externí monitor k jinému počítači, abyste se ujistili, že funguje.
2. Připojte externí monitor zpět ke svému počítači.
3. Projděte si manuál dodaný společně s externím monitorem a zkontrolujte podporovaná rozlišení a obnovovací frekvence.
 - Pokud externí monitor podporuje stejné rozlišení jako displej počítače nebo vyšší, zobrazte výstup na externím monitoru nebo na externím monitoru i na displeji počítače.
 - Pokud externí monitor podporuje nižší rozlišení než displej počítače, zobrazte výstup pouze na externím monitoru. (Pokud si výstup zobrazíte na displeji počítače i na externím monitoru, obrazovka externího monitoru bude prázdná nebo zkreslená.)

- **Problém:** Na externím monitoru nelze nastavit vyšší rozlišení než to stávající.

Řešení: Ujistěte se, že typ monitoru a další informace jsou nastaveny správně. V případě nutnosti aktualizujte ovladač monitoru.

- **Problém:** Obrazovka je nečitelná nebo zkreslená.

Řešení: Ověřte, že:

- Údaje o monitoru jsou správné a že je nastaven správný typ monitoru. Viz řešení předchozího problému.
- Ověřte, že je nastavena správná obnovovací frekvence:

1. Připojte externí monitor ke konektoru monitoru a poté připojte monitor k elektrické zásuvce.
2. Zapněte externí monitor a počítač.
3. Klepněte pravým tlačítkem myši na pracovní plochu a postupujte takto:
 - V operačních systémech Windows 7, Windows 8 a Windows 8.1: Klepněte na položku **Rozlišení obrazovky**.
 - Ve Windows 10: Klepněte na položku **Nastavení zobrazení**, zobrazte okno přes celou obrazovku a poté klepněte na položku **Upřesňující nastavení zobrazení**.

Poznámka: Pokud váš počítač nedetekuje externí monitor, klepněte na tlačítko **Detekovat**.

4. Klepněte na ikonu požadovaného monitoru (ikona **Monitor-2** je pro externí monitor).
5. Postupujte takto:
 - Ve Windows 7, Windows 8 a Windows 8.1: Klepněte na položku **Upřesnit nastavení**.
 - Ve Windows 10: Klepněte na položku **Zobrazit vlastnosti adaptéru**.
6. Klepněte na kartu **Monitor**.
7. Vyberte správnou obnovovací frekvenci obrazovky.

- **Problém:** Na obrazovce se zobrazují nesprávné znaky.

Řešení: Postupovali jste při instalaci operačního systému nebo programu správně? Pokud ano, nechejte externí monitor opravit.

- **Problém:** Funkce Rozšířená plocha nefunguje.

Řešení: Zapněte funkci Rozšířená plocha. Viz „Použití externího displeje“ na stránce 37.

- **Problém:** Pokud používáte funkci Rozšířená plocha, nelze na sekundárním displeji nastavit vyšší rozlišení nebo vyšší obnovovací frekvenci.

Řešení: Změňte rozlišení a barevnou hloubku primárního displeje na nižší hodnoty.

- **Problém:** Přepínání displejů nefunguje.

Řešení: Pokud používáte funkci Rozšířená plocha, zrušte ji a změňte umístění výstupu zobrazení. Pokud přehráváte film z disku DVD nebo videoklip, zastavte přehrávání, ukončete program a poté změňte umístění výstupu zobrazení.

- **Problém:** Při vysokém rozlišení není pozice obrazovky externího monitoru správná.

Řešení: Při vysokém rozlišení, jako například 1 600 × 1 200, se obraz občas posune doleva nebo doprava. Chcete-li chybu opravit, nejprve se ujistěte, že externí monitor podporuje režim zobrazení (rozlišení a obnovovací frekvenci), které jste nastavili. Pokud ne, nastavte takový režim zobrazení, který monitor podporuje. Pokud podporuje režim zobrazení, který jste nastavili, přejděte do nabídky pro nastavení monitoru a upravte nastavení. Na externím monitoru jsou obvykle tlačítka, která vám umožní přístup do nabídky pro nastavení. Více informací naleznete v dokumentaci dodané s vaším monitorem.

Problémy se zvukem

- **Problém:** Zvuk Wave nebo MIDI se nepřehrává správně.

Řešení: Ověřte, zda je vestavěné zvukové zařízení správně nakonfigurováno.

1. Otevřete nabídku Ovládací panely.
2. Klepněte na **Hardware a zvuk**.
3. Klepněte na **Správce zařízení**. Pokud se zobrazí výzva pro heslo administrátora nebo potvrzení, zadejte heslo nebo potvrďte akci.
4. Poklepejte na **Řadiče zvuku, videa a her**.
5. Ověřte, zda je ovladač Realtek HD Audio povolen a správně nakonfigurován.

- **Problém:** Ze sluchátek nebo reproduktorů nevychází žádný zvuk nebo počítač nenahrává zvuk.

Řešení: Chcete-li přepnout z jednoho zařízení na druhé (například z reproduktorů na sluchátka nebo z externího mikrofonu na vestavěný mikrofon), postupujte následovně:

1. Přejděte do nabídky Ovládací panely a klepněte na **Hardware a zvuk**.
2. Klepněte na ikonu programu **Realtek HD Manager**.
3. Ujistěte se, že jste v režimu MULTI-STREAM v okně Upřesňující nastavení zařízení.
4. V okně Směšovače zvuku zvolte požadované zařízení, například reproduktory.
5. Přehrajte jakýkoli zvuk pomocí hudebního programu (například Windows Media Player). Ověřte, zda zvuk vychází z reproduktorů.
6. Chcete-li poté zvuk přepnout na sluchátka, zavřete hudební program.
7. Přejděte do okna Směšovače zvuku. Poté zvolte jiné zařízení, tentokrát sluchátka.
8. Přehrajte jakýkoli zvuk pomocí hudebního programu. Ověřte, zda zvuk vychází ze sluchátek připojených k systému.

Další informace najdete v informačním systému nápovědy programu **Realtek HD Manager**.

Poznámka: Zaškrtnuté políčko vedle položky zařízení, jako například reproduktory, přehrávací zařízení, vestavěný mikrofon nebo nahrávací zařízení, v okně programu **Realtek HD Manager** ukazuje, že zařízení bylo vybráno.

- **Problém:** Záznamy pořízené pomocí vstupu mikrofону nejsou dost hlasité.

Řešení: Ověřte, zda je zapnutá funkce Zesílení mikrofónu a nastavte ji takto:

1. Přejděte do nabídky Ovládací panely a klepněte na **Hardware a zvuk**.
2. Klepněte na tlačítko **Zvuk**.
3. Klepněte na kartu **Záznam** v okně Zvuk.

4. Vyberte **Mikrofon** a klepněte na tlačítko **Vlastnosti**.
5. Klepněte na kartu **Úrovně** a posuňte posuvník funkce Zesílení mikrofonu nahoru.
6. Klepněte na tlačítko **OK**.

Poznámka: Více informací o ovládání hlasitosti naleznete v on-line nápovědě systému Windows.

- **Problém:** Posuvník hlasitosti nebo vyvážení nelze posunout.
Řešení: Posuvník může být šedý. To znamená, že jeho pozici určil hardware a nelze ji změnit.
- **Problém:** Při použití některých programů pro zpracování zvuku mění posuvníky hlasitosti svoji pozici.
Řešení: U posuvníků je běžné, že při použití určitých typů programů pro zpracování zvuku mění svoji pozici. Programy mají přístup k nastavením v okně Směšovače hlasitosti a mohou je měnit. Například Windows Media Player. Programy obvykle obsahují posuvníky, kterými lze hlasitost ovládat v rámci daného programu.
- **Problém:** Posuvníkem vyvážení nelze úplně ztlumit jeden kanál.
Řešení: Tento prvek ovládání je navržen tak, aby kompenzoval drobné rozdíly ve vyvážení, a nelze jej použít úplnému ztlumení jednoho kanálu.
- **Problém:** Zvuk nelze úplně vypnout, i když je celková hlasitost nastavena na minimum.
Řešení: Stále slyšíte nějaký zvuk, i když jste ovládací prvky Směšovače hlasitosti nastavili na minimum. Pokud chcete zvuk zcela vypnout, stiskněte klávesu vypnutí reproduktoru.
- **Problém:** Když při přehrávání zvuku připojíte k počítači sluchátka, z reproduktorů nevychází žádný zvuk.
Řešení: Jakmile se připojí sluchátka, přehrávání se na ně automaticky přesměruje. Pokud chcete, aby zvuk opět vycházel z reproduktorů, ujistěte se, že jsou nastaveny jako výchozí zařízení. Další informace najdete v informačním systému nápovědy programu Realtek HD Audio.

Problémy se snímačem otisku prstu

- **Problém:** Povrch snímače je zašpiněný, mokrý nebo jsou na něm šmouhy.
Řešení: Jemně otřete povrch snímače suchým měkkým hadříkem bez chloupků.
- **Problém:** Snímač často selhává při registrování či ověřování otisku prstu.
Řešení: Je-li povrch snímače zašpiněný, mokrý nebo jsou-li na něm šmouhy, jemně otřete povrch snímače suchým měkkým hadříkem bez chloupků.
Rady týkající se údržby snímače otisku prstu naleznete v části „Použití snímače otisku prstu“ na stránce 65.

Problémy s baterií a napájením

Tato část obsahuje pokyny pro odstraňování problémů s baterií a napájením.

Problémy s baterií

- **Problém:** Baterii nelze plně nabít při vypnutém počítači během obvyklé doby nabíjení.
Řešení: Baterie může být příliš vybitá. Postupujte takto:
 1. Vypněte počítač.
 2. Připojte k počítači napájecí adaptér a nechte baterii nabíjet.Pokud je k dispozici rychlá nabíječka, použijte ji k nabití příliš vybité baterie.
Pokud se baterie za 24 hodin plně nenabije, kontaktujte servisní středisko Lenovo a nechte počítač opravit.
- **Problém:** Počítač se vypne dříve, než ikona stavu baterie ukáže vybitou baterii, nebo váš počítač pracuje i poté, co ikona stavu baterie ukazuje vybitou baterii.
Řešení: Vybijte a nabijte baterii.
- **Problém:** Doba provozu s plně nabitou baterií je krátká.

Řešení: Vybijte a nabijte baterii. Je-li doba provozu baterie stále krátká, zavolejte do servisního střediska Lenovo a nechte ji opravit.

- **Problém:** Počítač nepracuje s plně nabitou baterií.

Řešení: Může být aktivován přepěťový chránič baterie. Vypnutím počítače na jednu minutu převedete chránič do normálního provozního stavu; pak počítač zapněte.

- **Problém:** Baterii nelze nabít.

Řešení: Baterii nelze nabíjet, je-li příliš horká. Vypněte počítač a nechte ji vychladnout na pokojovou teplotu. Jakmile baterie vychladne, nabijte ji. Pokud baterii stále nemůžete nabít, kontaktujte servisní středisko Lenovo a nechte ji opravit.

Problém s napájecím adaptérem

Problém: Napájecí adaptér je připojený k počítači a do fungující elektrické zásuvky, ale v oznamovací oblasti systému Windows se nezobrazuje ikona napájecího adaptéru (zástrčka).

Řešení: Postupujte následovně:

1. Zkontrolujte, zda je napájecí adaptér správně připojený. Informace o připojení napájecího adaptéru naleznete v příručce *Bezpečnostní pokyny a informace o záruce a nastavení* dodané společně s počítačem.
2. Pokud je napájecí adaptér připojen správně, vypněte počítač a odpojte napájecí adaptér.
3. Připojte k počítači napájecí adaptér a zapněte počítač.
4. Pokud se ikona napájecího adaptéru v oznamovací oblasti systému Windows stále nezobrazuje, nechejte napájecí adaptér a počítač opravit.

Problémy s napájením

Vytiskněte si tyto pokyny a uschovejte je u svého počítače pro budoucí použití.

Pokud není do vašeho počítače přiváděna žádná energie, postupujte takto:

1. Zkontrolujte hlavní vypínač. Další informace naleznete v části „Kontrolky stavu“ na stránce 8. Jestliže je počítač zapnutý, hlavní vypínač svítí.
2. Zkontrolujte všechny přívody energie. Odstraňte všechny prodlužovací šňůry a přepěťové ochrany a připojte napájecí adaptér přímo do zásuvky.
3. Zkontrolujte napájecí adaptér. Zkontrolujte jakékoliv fyzické poškození a ujistěte se, že napájecí kabel je pevně připojen k adaptéru a počítači.
4. Připojením jiného zařízení do zásuvky se ujistěte, že je zdroj napájení funkční.

Pokud váš počítač nefunguje při napájení z baterie, zkontrolujte tyto položky:

1. Pokud se baterie vybijí, připojte napájecí adaptér a dobijte ji.
2. Pokud je baterie nabitá, avšak počítač nefunguje, zavolejte do servisního střediska Lenovo a nechte počítač opravit.

Problém s hlavním vypínačem

Problém: Systém neodpovídá a počítač nelze vypnout.

Řešení: Vypněte počítač tak, že hlavní vypínač stisknete na déle než čtyři sekundy. Pokud u systému stále neproběhl reset, odpojte napájecí adaptér a resetujte systém tak, že do otvoru pro nouzový reset zasunete jehlu nebo narovnanou kancelářskou sponku. Umístění otvoru pro nouzový reset viz „Pohled zespodu“ na stránce 6.

Problémy se spouštěním

Vytiskněte si tyto pokyny a uschovejte je u svého počítače pro budoucí použití.

Pokud se zobrazí chybová zpráva ještě před načtením operačního systému, postupujte podle příslušných nápravných akcí pro chybové zprávy testu POST. Viz „Chybové zprávy“ na stránce 96.

Pokud se chybová zpráva zobrazí, když operační systém načítá konfiguraci plochy po dokončení testu POST, zkontrolujte následující položky:

1. Přejděte na webovou stránku podpory Lenovo na adrese <http://www.lenovo.com/support> a vyhledejte chybovou zprávu.
2. Přejděte na domovskou stránku Microsoft Knowledge Base na adrese <http://support.microsoft.com/> a vyhledejte chybovou zprávu.

Problémy se spánkovým režimem a režimem hibernace

- **Problém:** Počítač nečekaně vstupuje do spánkového režimu.

Řešení: Pokud se mikroprocesor přehřeje, počítač automaticky přejde do spánkového režimu, aby vychladl, a tím ochránil mikroprocesor a jiné vnitřní komponenty. Zkontrolujte nastavení spánkového režimu.

- **Problém:** Počítač vstoupí do spánkového režimu hned po provedení testu POST (Power-on self-test).

Řešení: Ověřte, že:

- Baterie je nabitá.
- Pracovní teplota je v přijatelném rozsahu. Další informace naleznete v části „Provozní prostředí“ na stránce 13.

Je-li baterie nabitá a teplota je v přijatelném rozsahu, nechte počítač opravit.

- **Problém:** Zobrazí se zpráva critical low-battery error (kritická chyba při nízkém stavu baterie) a počítač se okamžitě vypne.

Řešení: Baterie je vybitá. Připojte napájecí adaptér k počítači a zapojte jej do elektrické zásuvky.

- **Problém:** Po stisknutí klávesy Fn pro návrat ze spánkového režimu displej počítače zůstane prázdný.

Řešení: Zkontrolujte, zda nebyl odpojen nebo vypnut externí monitor, když byl počítač ve spánkovém režimu. Pokud jste externí monitor odpojili nebo vypnuli, připojte jej nebo zapněte před obnovením počítače ze spánkového režimu. Pokud při obnovení počítače ze spánkového režimu bez připojení nebo zapnutí externího monitoru zůstane obrazovka prázdná, zapněte ji stisknutím klávesy pro zvýšení jasů .

- **Problém:** Počítač neobnoví činnost z režimu spánku nebo indikátor stavu systému (aktivní logo ThinkPad) pomalu bliká a počítač nefunguje.

Řešení: Pokud se systém nevrátí ze spánkového režimu, je možné, že vstoupil do spánkového režimu nebo režimu hibernace automaticky, protože je vybitá baterie. Zkontrolujte kontrolku stavu systému (aktivní logo ThinkPad).

- Pokud indikátor stavu systému (aktivní logo ThinkPad) pomalu bliká, počítač se nachází ve spánkovém režimu. Připojte k počítači napájecí adaptér a stiskněte klávesu Fn.
- Pokud indikátor stavu systému (aktivní logo ThinkPad) nesvítí, počítač je vypnutý nebo v režimu hibernace. Připojte k počítači napájecí adaptér; poté stiskněte vypínač, abyste obnovili činnost počítače.

Pokud systém neobnoví činnost ze spánkového režimu, systém již možná neodpovídá a vy nemůžete počítač vypnout. V tomto případě musíte počítač vynulovat. Jestliže jste data neuložili, mohou být ztracena. Počítač vynulujete stisknutím vypínače na déle než čtyři vteřiny. Pokud se systém stále

neresetoval, odpojte napájecí adaptér a resetujte systém zasunutím narovnané kancelářské sponky do otvoru pro nouzový reset. Umístění otvoru pro nouzový reset viz „Pohled zespodu“ na stránce 6.

- **Problém:** Počítač nevstupuje do spánkového režimu nebo režimu hibernace.

Řešení: Zkontrolujte zda nebylo použito nastavení, které počítači zabraňuje v přechodu do spánkového režimu nebo režimu hibernace.

Pokud se počítač pokusí přejít do spánkového režimu, ale tato žádost je odmítnuta, může být zakázáno zařízení zapojené v konektoru USB. Pokud toto nastane, zařízení USB za provozu odpojte a připojte.

- **Problém:** Když je počítač v režimu hibernace, baterie se mírně vybíjí.

Řešení: Je-li funkce probuzení povolena, počítač spotřebovává malé množství energie. To není vada. Další informace naleznete v části „Režimy úspory energie“ na stránce 32.

Problémy s jednotkami a dalšími úložnými zařízeními

Tato část popisuje problémy s jednotkou pevného disku a jednotkou SSD.

Problémy s jednotkou pevného disku

- **Problém:** Jednotka pevného disku občas vydává rachotivý zvuk.

Řešení: Rachotivý zvuk je slyšet:

- Když pevný disk začíná nebo končí přístup k datům.
- Když přenášíte jednotku pevného disku.
- Když přenášíte počítač.

Toto je běžná vlastnost jednotky pevného disku a nejedná se o závadu.

- **Problém:** Jednotka pevného disku nefunguje.

Řešení: V nabídce **Startup** programu ThinkPad Setup ověřte, že jednotka pevného disku je v seznamu **Boot priority order**. Je-li v seznamu **Excluded from boot order**, je vypnuta. Označte ji v seznamu a stiskem klávesy Shift+1 ji přesuňte zpět do seznamu **Boot priority order**.

- **Problém:** Po nastavení hesla pevného disku jste jednotku přesunuli na jiný počítač. Nyní nelze disk zpřístupnit pomocí hesla.

Řešení: Váš počítač podporuje vylepšený algoritmus hesel. Počítače starší než váš počítač nemusí podporovat takovou bezpečnostní funkci.

Problémy s jednotkou SSD

Problém: Pokud komprimujete pomocí funkce komprimace dat systému Windows soubory či složky a pak je dekomprimujete, je proces zápisu a čtení těchto souborů či složek pomalý.

Řešení: Přístup k datům můžete zrychlit použitím nástroje pro defragmentaci v systému Windows.

Problémy se softwarem

Problém: Aplikace nefunguje správně.

Řešení: Ověřte, zda problém nezpůsobuje aplikace.

Zkontrolujte, zda má počítač minimální požadovanou paměť pro spuštění aplikace. Viz příručky dodané s aplikací.

Zkontrolujte následující:

- Aplikace je navržena tak, aby fungovala ve vašem operačním systému.

- Jiné aplikace na vašem počítači fungují správně.
- Jsou nainstalovány potřebné ovladače zařízení.
- Na jiném počítači aplikace funguje.

Pokud se při používání aplikace zobrazí chybová zpráva, projděte si příručky dodané s aplikací.

Pokud aplikace nadále nefunguje tak, jak má, obraťte se na prodejce nebo na pracovníka servisu.

Problémy s porty a konektory

Uvedeny jsou nejobvyklejší problémy s porty a konektory.

Problém s konektorem USB

Problém: Zařízení připojené ke konektoru USB nefunguje.

Řešení: Otevřete okno Správce zařízení. Ověřte, zda je nastavení zařízení USB správné a zda je správné přiřazení zdroje počítače a instalace ovladače zařízení. Chcete-li otevřít okno Správce zařízení, otevřete Ovládací panely a klepněte na **Hardware a zvuk → Správce zařízení**. Pokud se zobrazí výzva pro heslo administrátora nebo potvrzení, zadejte heslo nebo potvrďte akci.

Viz „Diagnóza problémů“ na stránce 95 a spusťte diagnostický test konektoru USB.

Problém s dokovací stanicí

Problém: Počítač nelze spustit a nereaguje na pokus o obnovení činnosti.

Řešení: Ověřte, že:

- Napájecí adaptér je připojen k dokovací stanici.
- Počítač je řádně připojen k dokovací stanici.

Kapitola 9. Obnova – přehled

Tato kapitola popisuje prostředky pro obnovení.

- „Informace o obnovení v operačním systému Windows 7“ na stránce 113
- „Informace o obnovení v operačním systému Windows 8.1“ na stránce 118
- „Informace o obnovení v operačním systému Windows 10“ na stránce 120

Informace o obnovení v operačním systému Windows 7

Tato část popisuje řešení obnovení od Lenovo, která jsou k dispozici na počítačích s předinstalovaným operačním systémem Windows 7.

Poznámky:

- Existují různé metody pro obnovení v případě problémů se softwarem nebo hardwarem. Některé metody závisí na typu operačního systému.
- Produkt na médiu pro obnovení lze použít pouze pro tyto účely:
 - Obnovu produktu předinstalovaného na vašem počítači
 - Obnovu instalace produktu
 - Modifikaci produktu pomocí dodatečných souborů

Abyste předešli potenciálnímu snížení výkonu nebo nečekanému chování, které by mohlo být způsobeno novou technologií jednotky pevného disku, doporučujeme použít některý z následujících programů pro zálohování:

- Rescue and Recovery verze 4.52 nebo novější
- Acronis True Image 2010 nebo novější
- Paragon Backup & Recovery 10 Suite nebo novější, Paragon Backup & Recovery 10 Home nebo novější

Vytvoření a použití média pro obnovu

Médium pro obnovení umožňuje obnovit obsah úložných zařízení do výchozího stavu z výroby. Médium pro obnovu je užitečné v případě, kdy počítač přemístíte do jiné oblasti či prodáváte, nebo ho lze využít pro zprovoznění počítače, když selhaly všechny ostatní metody obnovy. Jako preventivní opatření je důležité co nejdříve vytvořit médium pro obnovu.

Poznámka: Operace obnovy, které můžete provést pomocí média pro obnovu, se liší v závislosti na operačním systému, na kterém bylo médium vytvořeno. Média pro obnovu se mohou skládat ze zaváděcího média a datových médií. Licence Microsoft Windows povoluje vytvoření pouze jedné kopie média pro obnovu, proto je důležité toto médium po vytvoření uložit na bezpečné místo.

Vytvoření média pro obnovu

Tato část popisuje vytvoření média pro obnovu.

Poznámka: V systému Windows 7 můžete vytvořit médium pro obnovu na disku nebo externím úložném zařízení USB.

Média pro obnovení vytvoříte klepnutím na tlačítko **Start** → **Všechny programy** → **Lenovo PC Experience** → **Lenovo Tools** → **Factory Recovery Disks**. Dále postupujte podle pokynů na obrazovce.

Použití média pro obnovu

V systému Windows 7 lze použít média pro obnovu pouze pro obnovu počítače do výchozího stavu (výrobní nastavení). Médium pro obnovu je vhodné pro zprovoznění počítače, když selhaly všechny ostatní metody obnovy.

Upozornění: Při obnově z média pro obnovu do výchozího stavu z výroby bude obsah úložných zařízení odstraněn a nahrazen původním obsahem z výroby.

Médium pro obnovu použijte v operačním systému Windows 7 následovně:

1. Připojte zaváděcí médium podle typu média pro obnovu (flash disk nebo jiné úložné zařízení USB) k počítači nebo vložte zaváděcí disk do optické jednotky.
2. Po zapnutí počítače opakovaně tiskněte a uvolňujte klávesu F12. Až se zobrazí okno Boot Menu, uvolněte klávesu F12.
3. Vyberte požadované spouštěcí zařízení a stiskněte klávesu Enter. Spustí se proces obnovy.
4. Operaci dokončete podle pokynů na obrazovce.

Poznámka: Po obnovení počítače do výchozího stavu z výroby může být nutné instalovat ovladače pro některá zařízení. Viz „Opětovná instalace předinstalovaných programů a ovladačů zařízení“ na stránce 117.

Provádění operací zálohování a obnovy

Program Rescue and Recovery umožňuje zálohovat celý obsah úložných zařízení včetně operačního systému, datových souborů, programů a vlastního nastavení. Můžete určit, kam program Rescue and Recovery zálohu uloží:

- Do chráněné oblasti vašich úložných zařízení
- Na sekundární úložné zařízení, je-li k dispozici.
- Na připojený externí disk USB
- Na síťovou jednotku
- Na zapisovatelné disky (pro tuto možnost je potřeba optická mechanika umožňující zápis)

Po vytvoření zálohy úložných zařízení můžete obnovit celý obsah úložných zařízení, pouze vybrané soubory nebo pouze operační systém Windows a programy.

Provedení operace zálohy

Zálohu provedete v systému Windows 7 pomocí programu Rescue and Recovery takto:

1. Na pracovní ploše operačního systému Windows klikněte na tlačítko **Start → Všechny programy → Lenovo PC Experience → Lenovo Tools → Enhanced Backup and Restore**. Otevře se program Rescue and Recovery.
2. V hlavním okně programu Rescue and Recovery klepněte na **Launch advanced Rescue and Recovery**.
3. Klepněte na **Back up your hard drive** a vyberte možnosti operace zálohování. Zálohování poté dokončete podle pokynů na obrazovce.

Provedení operace obnovy

Obnovu provedete v systému Windows 7 pomocí programu Rescue and Recovery takto:

1. Na pracovní ploše operačního systému Windows klikněte na tlačítko **Start → Všechny programy → Lenovo PC Experience → Lenovo Tools → Enhanced Backup and Restore**. Otevře se program Rescue and Recovery.
2. V hlavním okně programu Rescue and Recovery klepněte na **Launch advanced Rescue and Recovery**.
3. Klepněte na ikonu **Restore your system from a backup**.

4. Obnovu dokončete podle pokynů na obrazovce.

Další informace o provedení operace obnovy z pracovní plochy Rescue and Recovery naleznete v části „Použití pracovní plochy Rescue and Recovery“ na stránce 115.

Použití pracovní plochy Rescue and Recovery

Pracovní plocha Rescue and Recovery je umístěna v chráněné skryté oblasti úložného zařízení a funguje nezávisle na operačním systému Windows. To umožňuje provádět operace obnovy i v případě, že operační systém Windows nelze spustit. Z pracovní plochy Rescue and Recovery je možné provádět tyto operace obnovy:

- **Záchrana souborů z úložných zařízení nebo ze zálohy**

Pracovní plocha Rescue and Recovery umožňuje vyhledat soubory na úložném zařízení a zkopírovat je na síťový disk nebo jiné zapisovatelné médium, jako je zařízení USB nebo disk. Tato operace je možná, i když soubory nebyly zálohovány nebo byly po zálohování změněny. Také je možné zachránit jednotlivé soubory ze zálohy provedené programem Rescue and Recovery a uložené na místní jednotce pevného disku, na jednotce SSD, hybridní jednotce, zařízení USB nebo na síťové jednotce.

- **Obnova úložných zařízení ze zálohy Rescue and Recovery**

Po provedení zálohy úložných zařízení pomocí programu Rescue and Recovery můžete tato zařízení obnovit z pracovní plochy Rescue and Recovery i v případě, že nelze spustit operační systém Windows.

- **Obnova úložných zařízení do výchozího stavu z výroby**

Pracovní plocha Rescue and Recovery umožňuje obnovit obsah úložných zařízení do výchozího stavu z výroby. Je-li úložné zařízení rozděleno na několik oddílů, máte možnost obnovit obsah do výchozího stavu z výroby pouze do oddílu C: a ponechat ostatní oddíly nedotčené. Protože pracovní plocha Rescue and Recovery funguje nezávisle na operačním systému Windows, je možné obnovit obsah disku z výroby, i když není možné spustit operační systém Windows.

Upozornění: Obnovíte-li obsah úložných zařízení ze zálohy provedené programem Rescue and Recovery nebo obnovíte-li obsah úložných zařízení do výchozího stavu z výroby, budou všechny soubory v primárním oddílu úložných zařízení (obvykle disk C:) v průběhu obnovy odstraněny. Je-li to možné, vytvořte kopie důležitých souborů. Není-li možné spustit operační systém Windows, můžete použít funkci záchrany souborů z pracovní plochy Rescue and Recovery a zkopírovat soubory z úložného zařízení na jiná média.

Pracovní plochu Rescue and Recovery spustíte takto:

1. Ujistěte se, že počítač je vypnutý.
2. Po zapnutí počítače opakovaně tiskněte a uvolňujte klávesu F11. Jakmile se ozve zvukový signál nebo se zobrazí logo, uvolněte klávesu F11.
3. Na výzvu zadejte heslo, je-li pro program Rescue and Recovery nastaveno. Po chvíli se zobrazí pracovní plocha Rescue and Recovery.

Poznámka: Pokud se pracovní plocha Rescue and Recovery neotevře, postupujte podle části „Řešení problémů s obnovou“ na stránce 117.

4. Vyberte jednu z následujících možností:

- Chcete-li obnovit soubory z úložných zařízení nebo ze zálohy, klepněte na položku **Zachránit soubory** a pokračujte podle pokynů na obrazovce.
- Chcete-li obnovit obsah úložných zařízení ze zálohy vytvořené pomocí programu Rescue and Recovery nebo obsah úložných zařízení do stavu z výroby, klepněte na položku **Obnova systému** a pokračujte podle pokynů na obrazovce.

Informace o dalších funkcích pracovní plochy Rescue and Recovery získáte po klepnutí na nabídku **Nápověda**.

Poznámka: Po obnovení úložných zařízení do výchozího stavu z výroby může být nutné instalovat ovladače pro některá zařízení. Viz „Opětovná instalace předinstalovaných programů a ovladačů zařízení“ na stránce 117.

Vytvoření a použití záchranného média

Záchranné médium, jako je CD, DVD nebo USB disk, umožňuje provést obnovu při selhání, které brání v přístupu k pracovní ploše Rescue and Recovery na jednotce pevného disku.

Poznámky:

1. Operace obnovy, které můžete provést pomocí záchranného média, závisí na operačním systému.
2. Záchranné médium lze spustit z jakéhokoliv typu optické mechaniky.

Vytvoření záchranného média

Záchranné médium vytvoříte v systému Windows 7 takto:

1. Na pracovní ploše operačního systému Windows klikněte na tlačítko **Start → Všechny programy → Lenovo PC Experience → Lenovo Tools → Enhanced Backup and Restore**. Otevře se program Rescue and Recovery.
2. V hlavním okně programu Rescue and Recovery klepněte na **Launch advanced Rescue and Recovery**.
3. Klepněte na ikonu **Create Rescue Media**. Otevře se okno Rescue and Recovery Media.
4. V nabídce **Rescue Media** vyberte typ záchranného média, který chcete vytvořit. Záchranné médium můžete vytvořit pomocí disku, jednotky pevného disku USB nebo druhé interní jednotky pevného disku.
5. Chcete-li vytvořit záchranné médium, klepněte na **OK** a postupujte podle pokynů na obrazovce.

Použití záchranného média

Tato část popisuje použití vytvořeného záchranného média.

- Pokud jste vytvořili záchranné médium na disku, následující instrukce popisují použití vytvořeného záchranného média:
 1. Vypněte počítač.
 2. Po zapnutí počítače opakovaně tiskněte a uvolňujte klávesu F12. Až se zobrazí okno nabídky Boot Menu, uvolněte klávesu F12.
 3. V okně Boot Menu vyberte požadovanou optickou jednotku jako první spouštěcí zařízení. Poté vložte záchranný disk do optické mechaniky a stiskněte klávesu Enter. Záchranné médium se spustí.
- Pokud jste vytvořili záchranné médium na pevném disku USB, následující instrukce popisují použití vytvořeného záchranného média:
 1. Připojte pevný disk USB k jednomu z USB konektorů na Vašem počítači.
 2. Po zapnutí počítače opakovaně tiskněte a uvolňujte klávesu F12. Až se zobrazí okno Boot Menu, uvolněte klávesu F12.
 3. V okně Boot Menu vyberte požadovanou jednotku pevného disku USB jako první spouštěcí zařízení a stiskněte klávesu Enter. Záchranné médium se spustí.
- Pokud jste vytvořili záchranné médium na sekundárním interním pevném disku, pro spuštění záchranného média nastavte sekundární interní pevný disk jako první zaváděcí zařízení.

Po spuštění záchranného média se otevře pracovní plocha Rescue and Recovery. Pro všechny funkce je na pracovní ploše Rescue and Recovery dostupná nápověda. Postup obnovy dokončete podle pokynů.

Opětovná instalace předinstalovaných programů a ovladačů zařízení

Váš počítač má prostředky, které vám umožní znovu nainstalovat vybrané programy a ovladače zařízení instalované z výroby.

Opětovná instalace předinstalovaných programů

Vybrané programy znovu nainstalujete takto:

1. Zapněte počítač.
2. Přejděte do adresáře C:\SWTOOLS.
3. Přejděte do adresáře APPS. Složka obsahuje několik podadresářů pojmenovaných dle různých předinstalovaných aplikací.
4. Otevřete podadresář programu, který chcete znovu nainstalovat.
5. Poklepejte na **Setup** a poté dle kroků na obrazovce znovu nainstalujte program.

Opětovná instalace předinstalovaných ovladačů zařízení

Upozornění: Jestliže znovu instalujete ovladače zařízení, měníte aktuální konfiguraci svého počítače. Ovladače zařízení instalujte znovu jen tehdy, když je to nutné k vyřešení problému s vaším počítačem.

Ovladač zařízení pro zařízení instalované z výroby znovu nainstalujete takto:

1. Zapněte počítač.
2. Přejděte do adresáře C:\SWTOOLS.
3. Přejděte do adresáře DRIVERS. Složka obsahuje několik podadresářů pojmenovaných dle různých zařízení nainstalovaných ve vašem počítači (např. AUDIO či VIDEO).
4. Otevřete podadresář příslušného zařízení.
5. Znovu nainstalujte ovladač zařízení některým z následujících způsobů:
 - V adresáři daného zařízení vyhledejte textový soubor (soubor s příponou .txt). Tento textový soubor obsahuje pokyny pro opětovnou instalaci ovladače zařízení.
 - Pokud podadresář zařízení obsahuje soubor s informacemi o nastavení (soubor s příponou .inf), můžete k opětovné instalaci ovladače zařízení použít program Přidat nový hardware (přes Ovládací panely systému Windows). Pomocí tohoto programu však nelze znovu instalovat všechny ovladače zařízení. V programu Přidat nový hardware, jakmile budete požádáni o ovladač zařízení, který chcete instalovat, klepněte na **Pevný disk a Procházet**. Poté vyberte ovladač zařízení z podadresáře zařízení.
 - V adresáři daného zařízení vyhledejte spustitelný soubor (soubor s příponou .exe). Poklepejte na tento soubor a postupujte podle pokynů na obrazovce.

Upozornění: Pokud pro svůj počítač potřebujete aktualizované ovladače zařízení, nestahujte je z webových stránek Windows Update. Obstarejte si je od společnosti Lenovo. Další informace naleznete v části „Zajištění aktuálnosti ovladačů zařízení“ na stránce 90.

Řešení problémů s obnovou

Nelze-li spustit pracovní plochu Rescue and Recovery nebo operační systém Windows, můžete:

- Použít záchranné médium pro spuštění pracovní plochy Rescue and Recovery. Viz „Vytvoření a použití záchranného média“ na stránce 116.
- Médium pro obnovení použijte, pokud selhaly všechny ostatní metody obnovy a potřebujete obnovit obsah úložných zařízení do výchozího stavu z výroby.

Poznámka: Nelze-li spustit pracovní plochu Rescue and Recovery nebo operační systém Windows ze záchranného média nebo z média pro obnovu, je možné, že příslušné záchranné zařízení (interní jednotka pevného disku, jednotka SSD, hybridní jednotka, CD či DVD nebo úložné zařízení USB) není nastaveno

jako primární spouštěcí zařízení ve spouštěcí posloupnosti. Nejprve si ověřte, zda je záchranné zařízení nastaveno jako první zaváděcí zařízení v programu Setup Utility. Postup pro dočasnou nebo trvalou změnu spouštěcí posloupnosti naleznete v části „Nabídka Startup“ na stránce 85. Další informace o konfiguračním programu Setup Utility naleznete v části „Použití programu ThinkPad Setup“ na stránce 73.

Je důležité co nejdříve vytvořit záchranné médium a sadu médií pro obnovu a uložit je na bezpečném místě pro budoucí použití.

Informace o obnovení v operačním systému Windows 8.1

Tato část popisuje řešení obnovení, která jsou k dispozici na počítačích s operačním systémem Windows 8.1.

Obraz pro obnovu systému Windows je na vašem počítači předinstalován v diskové oblasti pro obnovu. Obraz pro obnovu vám umožní obnovit počítač nebo jej resetovat do výchozího stavu z výroby.

Jako zálohu či náhradu za obraz pro obnovu systému Windows můžete vytvořit médium pro obnovu. Pomocí média pro obnovu můžete vyřešit a opravit problémy s počítačem i v případě, že se vám nepodaří spustit operační systém Windows 8.1. Médium pro obnovu doporučujeme vytvořit co nejdříve. Další informace naleznete v části „Vytvoření a použití média pro obnovu“ na stránce 119.

Obnovení počítače

Pokud váš počítač nepracuje správně a problém by mohl způsobovat některý nedávno nainstalovaný program, počítač je možné obnovit, aniž by došlo ke ztrátě osobních souborů nebo změně nastavení.

Upozornění: Pokud svůj počítač obnovíte, programy, které byly dodány společně s počítačem, a programy, které jste nainstalovali pomocí Windows Store, se opět nainstalují, avšak všechny ostatní programy budou odstraněny.

Počítač obnovíte takto:

1. Přesunutím ukazatele do pravého horního nebo pravého dolního rohu obrazovky zobrazíte ovládací tlačítka. Klepněte na nabídku **Nastavení → Změnit nastavení počítače → Aktualizace a obnovení → Obnovení**.
2. V části **Částečné obnovení počítače, které neovlivní soubory** klepněte na **Začínáme**.
3. Obnovení počítače dokončete podle pokynů na obrazovce.

Resetování počítače do výchozího stavu z výroby

Pokud chcete počítač vrátit do původního stavu nebo s jeho nastavením začít od začátku, můžete jej resetovat do výchozího stavu z výroby. Při resetování počítače dojde k opětovné instalaci operačního systému a všech programů, které byly dodány s počítačem, a všechna nastavení se vynulují do výchozího stavu z výroby.

Upozornění: Pokud provedete reset počítače do výchozího stavu z výroby, všechny vaše osobní soubory a nastavení budou smazány. Chcete-li zabránit ztrátě dat, vytvořte si záložní kopii všech dat, která chcete zachovat.

Chcete-li počítač resetovat do výchozího stavu z výroby, postupujte takto:

1. Přesunutím ukazatele do pravého horního nebo pravého dolního rohu obrazovky zobrazíte ovládací tlačítka. Klepněte na nabídku **Nastavení → Změnit nastavení počítače → Aktualizace a obnovení → Obnovení**.
2. V části **Úplné smazání a přeinstalace Windows** klepněte na možnost **Začínáme**. Poté klepnutím na tlačítko **Další** potvrďte operaci.
3. Podle vašich potřeb proveďte jednu z těchto akcí:

- Chcete-li provést rychlé formátování, spusťte proces klepnutím na položku **Smazat jenom moje soubory**. Proces zabere několik minut.
 - Chcete-li provést úplné formátování, spusťte proces klepnutím na položku **Smazat celý disk**. Tento proces bude trvat několik hodin.
4. Poté podle pokynů na obrazovce proveďte reset nastavení počítače do výchozího stavu z výroby.

Použití spuštění s upřesněným nastavením

S pokročilými možnostmi spouštění můžete měnit nastavení firmwaru počítače, měnit nastavení spouštění počítače v operačním systému Windows, spouštět počítač z externího zařízení nebo pomocí systémového obrazu obnovit operační systém Windows.

Chcete-li použít spuštění s upřesněným nastavením, postupujte takto:

1. Přesunutím ukazatele do pravého horního nebo pravého dolního rohu obrazovky zobrazíte ovládací tlačítka. Klepněte na nabídku **Nastavení → Změnit nastavení počítače → Aktualizace a obnovení → Obnovení**.
2. V části **Spuštění s upřesněným nastavením** klepněte na **Restartovat nyní → Odstranit potíže → Upřesnit možnosti**.
3. Vyberte požadovanou možnost spuštění a řiďte se pokyny na obrazovce.

Obnova operačního systému, pokud se systém Windows 8.1 nepodaří spustit

Prostředí Windows Recovery Environment ve vašem počítači dokáže fungovat nezávisle na operačním systému Windows 8.1. To umožňuje provádět operace obnovy či opravy operačního systému i v případě, že operační systém Windows 8.1 nelze spustit.

Po dvou po sobě jdoucích neúspěšných pokusech o spuštění systému se prostředí Windows Recovery Environment spustí automaticky. Následně můžete vybrat možnost opravy a obnovy pomocí pokynů na obrazovce.

Poznámka: Zkontrolujte, zda je počítač během procesu obnovy připojen k napájecímu adaptéru.

Vytvoření a použití média pro obnovu

Jako zálohu prostředí Windows Recovery Environment a obrazu pro obnovu systému Windows můžete vytvořit médium pro obnovu. Pokud není možné počítač spustit, můžete problémy s počítačem vyřešit a opravit pomocí média pro obnovu.

Médium pro obnovu doporučujeme vytvořit co nejdříve. Po vytvoření média pro obnovu si jej bezpečně uschovejte a nepoužívejte jej k ukládání jiných dat.

Vytvoření média pro obnovu

K vytvoření média pro obnovu potřebujete jednotku USB s kapacitou alespoň 16 GB. Požadovaná kapacita jednotky USB záleží na velikosti obrazu pro obnovu.

Upozornění: Při vytváření média pro obnovu dojde k odstranění veškerých dat uložených na jednotce USB. Chcete-li zabránit ztrátě dat, vytvořte si záložní kopii všech dat, která chcete zachovat.

Médium pro obnovu vytvoříte takto:

Poznámka: Zkontrolujte, zda je počítač připojen k napájecímu adaptéru.

1. Přesunutím ukazatele do pravého horního nebo pravého dolního rohu obrazovky zobrazíte ovládací tlačítka a klepněte na volbu **Hledat**.
2. Do pole **Hledat** zadejte text **obnova** a klepněte na tlačítko **Hledat**. Poté klepněte na volbu **Vytvořit jednotku pro obnovu**.
3. Klepnutím na volbu **Ano** v okně **Řízení uživatelských účtů** povolíte spuštění programu **Recovery Media Creator**.
4. Ujistěte se, že jste vybrali volbu **Zkopírovat oddíl pro obnovu z počítače na jednotku pro obnovu**. Klepněte na tlačítko **Další**.

Důležité: Pokud zrušíte výběr položky **Zkopírovat oddíl pro obnovu z počítače na jednotku pro obnovu**, vytvoříte médium pro obnovu bez obsahu diskové oblasti pro obnovu. Počítač bude možné i přesto spustit z média pro obnovu, ale pravděpodobně nebude možné obnovit počítač v případě, že dojde k poškození diskové oblasti pro obnovu počítače.

5. Připojte správnou jednotku USB a klepněte na volbu **Další**.
6. Klepněte na volbu **Vytvořit** v okně **Jednotka pro obnovu**. Zahájí se vytváření média pro obnovu.
7. Po dokončení vytváření média pro obnovu, proveďte jeden z následujících kroků:
 - Chcete-li ponechat diskovou oblast pro obnovu v počítači, klepněte na tlačítko **Dokončit**.
 - Chcete-li odstranit diskovou oblast pro obnovu z počítače, klepněte na tlačítko **Odstranit oddíl pro obnovu**.

Upozornění: Pokud odstraníte diskovou oblast pro obnovu z počítače, pečlivě si uschovejte médium pro obnovu na bezpečném místě. Obraz pro obnovu systému Windows již nadále nebude uložen v počítači a k obnově počítače nebo jeho resetování do výchozího stavu z výroby budete potřebovat médium pro obnovu.

8. Odeberte jednotku USB. Médium pro obnovu bylo úspěšně vytvořeno.

Použití média pro obnovu

Pokud nemůžete spustit počítač nebo na počítači nemůžete spustit obraz pro obnovu systému Windows, proveďte obnovu počítače pomocí média pro obnovu.

Média pro obnovu použijte takto:

Poznámka: Zkontrolujte, zda je počítač připojen k napájecímu adaptéru.

1. Zapněte nebo restartujte počítač. Před spuštěním operačního systému Windows opakovaně stiskněte klávesu F12. Otevře se okno **Boot Menu**.
2. Vyberte jednotku pro obnovu jako spouštěcí zařízení.
3. Zvolte preferovaný jazyk a poté vyberte preferované rozvržení klávesnice.
4. Klepnutím na volbu **Odstranit potíže** zobrazíte volitelná řešení obnovy.
5. Vyberte řešení obnovy vyhovující vaší situaci. Pokud například chcete počítač resetovat do výchozího stavu z výroby, vyberte volbu **Obnovit počítač do továrního nastavení**.

Další informace o řešeních obnovy, která jsou k dispozici na počítačích s operačním systémem Windows 8.1, naleznete na adrese:

<http://go.microsoft.com/fwlink/?LinkID=263800>

Informace o obnově v operačním systému Windows 10

Programy pro obnovu systému Windows umožňují obnovit tovární nastavení počítače nebo využít spuštění s upřesněným nastavením.

Jednotku USB pro obnovu doporučujeme vytvořit co nejdříve. Jednotku USB pro obnovu uložte jako zálohu či náhradu za programy pro obnovení systému Windows.

Další informace naleznete v části „Vytvoření a použití jednotky USB pro obnovení“ na stránce 122.

Resetování počítače

Pokud počítač nevykazuje dostatečný výkon, můžete ho zkusit obnovit do továrního nastavení. Během resetování můžete vybrat, zda si přejete soubory ponechat či nikoli, a poté znovu nainstalovat operační systém Windows.

Počítač resetujete takto:

Poznámka: Položky grafického uživatelského rozhraní (GUI) operačního systému mohou být bez předchozího upozornění změněny.

1. Otevřete nabídku Start a klepněte na položku **Nastavení**. Pokud položka **Nastavení** není v nabídce uvedena, zobrazte všechny programy klepnutím na volbu **Všechny aplikace** a poté klepněte na volby **Nastavení** → **Aktualizace a zabezpečení** → **Obnovení**.
2. V části **Obnovit počítač do továrního nastavení** klepněte na tlačítko **Spustit**.
3. Podle pokynů na obrazovce pak dokončete obnovení továrního nastavení počítače.

Použití pokročilých možností spuštění

Díky pokročilým možnostem spouštění můžete měnit nastavení firmwaru počítače, měnit nastavení spouštění počítače v operačním systému Windows, spouštět počítač z externího zařízení nebo pomocí systémového obrazu obnovit operační systém Windows.

Chcete-li použít pokročilé možnosti spuštění, postupujte takto:

Poznámka: Položky grafického uživatelského rozhraní operačního systému mohou být bez předchozího upozornění změněny.

1. Otevřete nabídku Start a klepněte na položku **Nastavení**. Pokud položka **Nastavení** není v nabídce uvedena, zobrazte všechny programy klepnutím na volbu **Všechny aplikace** a poté klepněte na volby **Nastavení** → **Aktualizace a zabezpečení** → **Obnovení**.
2. V části **Spuštění s upřesněným nastavením** klepněte na **Restartovat nyní** → **Odstranit potíže** → **Upřesnit možnosti**.
3. Vyberte požadovanou možnost spuštění a řiďte se pokyny na obrazovce.

Obnova operačního systému, pokud se systém Windows 10 nepodaří spustit

Prostředí Windows Recovery Environment ve vašem počítači dokáže fungovat nezávisle na operačním systému Windows 10. To umožňuje provádět operace obnovy či opravy operačního systému i v případě, že operační systém Windows 10 nelze spustit.

Po dvou po sobě jdoucích neúspěšných pokusech o spuštění systému se prostředí Windows Recovery Environment spustí automaticky. Následně můžete vybrat možnost opravy a obnovy pomocí pokynů na obrazovce.

Poznámka: Zkontrolujte, zda je počítač během procesu obnovy připojen k napájecímu adaptéru.

Vytvoření a použití jednotky USB pro obnovení

Jednotku USB pro obnovení lze vytvořit jako zálohu pro programy pro obnovení systému Windows. Pomocí jednotky USB pro obnovení můžete vyřešit a opravit problémy i v případě, že jsou předinstalované programy pro obnovení systému Windows poškozeny.

Vytvoření jednotky USB pro obnovení

K vytvoření jednotky USB pro obnovení potřebujete úložnou jednotku USB s kapacitou alespoň 16 GB. Skutečná požadovaná kapacita jednotky USB záleží na velikosti obrazu pro obnovení.

Upozornění: Při vytváření dojde k odstranění veškerých dat uložených na jednotce USB. Chcete-li zabránit ztrátě dat, vytvořte si záložní kopii všech dat, která chcete zachovat.

Jednotku USB pro obnovení vytvoříte takto:

Zajistěte, aby byl počítač během následujícího procesu připojen k napájecímu adaptéru.

1. Připojte vhodnou jednotku USB (s kapacitou alespoň 16 GB).
2. Do vyhledávacího pole na hlavním panelu zadejte text **obnovení**. Poté klepněte na volbu **Vytvořit jednotku pro obnovení**.
3. Klepnutím na volbu **Ano** v okně Řízení uživatelských účtů povolte spuštění programu Recovery Media Creator.
4. V okně Jednotka pro obnovení podle pokynů na obrazovce vytvořte jednotku USB pro obnovení.

Použití jednotky USB pro obnovení

Pokud se vám počítač nedaří spustit a chcete se pokusit vyřešit problém sami, přečtěte si příslušné informace v části „Řešení problémů“ na stránce 95. Pokud se vám ani pak nepodaří počítač spustit, obnovte ho pomocí jednotky USB pro obnovení.

Jednotku USB pro obnovení použijete takto:

Poznámka: Zkontrolujte, zda je počítač připojen k napájecímu adaptéru.

1. Připojte k počítači jednotku USB pro obnovení.
2. Zapněte nebo restartujte počítač. Před spuštěním operačního systému Windows opakovaně stiskněte klávesu F12. Otevře se okno Boot Menu.
3. Vyberte jednotku USB pro obnovení jako spouštěcí zařízení.
4. Vyberte upřednostňované rozložení kláves.
5. Klepnutím na volbu **Odstranit potíže** zobrazíte volitelná řešení obnovy.
6. Vyberte řešení obnovy vyhovující vaší situaci. Poté podle pokynů na obrazovce postup dokončete.

Kapitola 10. Výměna zařízení

Tato kapitola obsahuje informace o výměně zařízení.

Potřebujete-li novou součást CRU, obraťte se na společnost Lenovo. Další informace naleznete v části Kapitola 11 „Získání podpory“ na stránce 145.

- „Jak zabránit výboji statické elektřiny“ na stránce 123
- „Vypnutí vestavěné baterie“ na stránce 123
- „Instalace nebo výměna karty Micro SIM“ na stránce 124
- „Výměna výměnné baterie“ na stránce 125
- „Výměna sestavy zadního krytu“ na stránce 127
- „Výměna jednotky pevného disku, jednotky SSD nebo hybridní jednotky“ na stránce 128
- „Výměna paměťového modulu“ na stránce 131
- „Výměna bezdrátové karty WAN“ na stránce 132
- „Výměna klávesnice“ na stránce 135
- „Výměna knoflíkové baterie“ na stránce 141

Jak zabránit výboji statické elektřiny

Statická elektřina, která je pro vás neškodná, může vážně poškodit počítačové díly a součásti. Nesprávná manipulace s díly citlivými na statickou elektřinu může způsobit poškození těchto dílů. Po rozbalení doplňku nebo jednotky CRU neotevírejte obal chránící díl před statickou elektřinou, dokud vás pokyny nevyzvou k jeho instalaci.

Při manipulaci s doplňky nebo jednotkami CRU nebo při práci uvnitř počítače se vyhněte poškození dílu statickou elektřinou, učiníte-li následující preventivní opatření:

- Omezte svůj pohyb. Pohyb vytváří elektrostatický náboj na vašem těle.
- Se součástmi počítače vždy zacházejte opatrně. Při manipulaci s adaptéry, paměťovými moduly a dalšími deskami s obvody se dotýkejte pouze okrajů. Nikdy se nedotýkejte žádného nechráněného obvodu.
- Chraňte komponenty před dotykem dalších osob.
- Před instalací součásti nebo jednotky CRU, které jsou citlivé na statickou elektřinu, nejprve přiložte antistatický obal, v němž je uložena, ke kovovému krytu rozšiřující pozice nebo k jinému nelakovanému kovovému povrchu alespoň na dvě vteřiny. Tím zmenšíte statickou elektřinu na obalu i na povrchu svého těla.
- Je-li to možné, vyjměte díl citlivý na statickou elektřinu z antistatického obalu a instalujte jej, aniž byste jej položili. Není-li to možné, položte antistatický obal na rovný hladký povrch a teprve na něj díl položte.
- Nepokládejte díl na kryt počítače ani na jiný kovový povrch.

Vypnutí vestavěné baterie

Před výměnou součásti FRU se ujistěte, že jste deaktivovali vestavěnou baterii.

Ve Windows 10 před deaktivováním vestavěné baterie vypněte rychlé spuštění.

Funkci rychlé spuštění ve Windows 10 vypnete takto:

1. Na pracovní ploše zadejte do pole hledání na hlavním panelu text Power a vyberte položku **Možnosti napájení**.
2. V levém panelu klepněte na volbu **Změnit akce tlačítek napájení**.
3. V horní části klepněte na **Změnit nastavení, které nyní není k dispozici**.
4. Pokud budete funkcí Řízení uživatelských účtů (UAC) vyzváni, klepněte na tlačítko **Ano**.
5. Zrušte zaškrtnutí políčka **Zapnout rychlé spuštění** a klepněte na tlačítko **Uložit změny**.

Vestavěnou baterii vypnete takto:

1. Vypněte počítač a odpojte od něj napájecí adaptér a všechny kabely.
2. Zapněte počítač. Jakmile se zobrazí obrazovka s logem, okamžitě stiskněte klávesu F1 a spusťte program ThinkPad Setup.
3. Zvolte možnost **Config → Power**. Zobrazí se nabídka **Power**.
4. Vyberte volbu **Disable built-in battery** a stiskněte Enter.
5. V okně potvrzení nastavení vyberte volbu **Yes**. Vestavěná baterie je zakázána a počítač se automaticky vypne. Počkejte tři až pět minut, aby se počítač ochladil.

Instalace nebo výměna karty Micro SIM

Než začnete, vytiskněte si tyto pokyny. Nejdříve si přečtete důležité bezpečnostní informace.

Karta Micro SIM je malá plastová kartička, která je na jedné straně opatřena čipem IC (Integrated Circuit).

Pokud váš počítač podporuje připojení bezdrátové sítě WAN, může k vytvoření připojení k bezdrátové síti WAN vyžadovat kartu Micro SIM. V závislosti na zemi nebo oblasti prodeje může být nutné zakoupit kartu Micro SIM nebo může být karta Micro SIM již nainstalována v počítači nebo je součástí příslušenství, jež bylo dodáno s vaším počítačem.

Kartu Micro SIM nainstalujte nebo vyměňte takto:

1. Vypněte vestavěnou baterii. Viz „Vypnutí vestavěné baterie“ na stránce 123.
2. Vyhledejte přihrádku pro kartu Micro SIM na pravé straně počítače.
3. Vložte narovnanou kancelářskou sponku do otvoru v přihrádce pro kartu Micro SIM **1**. Přihrádka pro kartu Micro SIM se povysune **2**. Poté opatrně vysuňte přihrádku pro kartu Micro SIM z počítače.

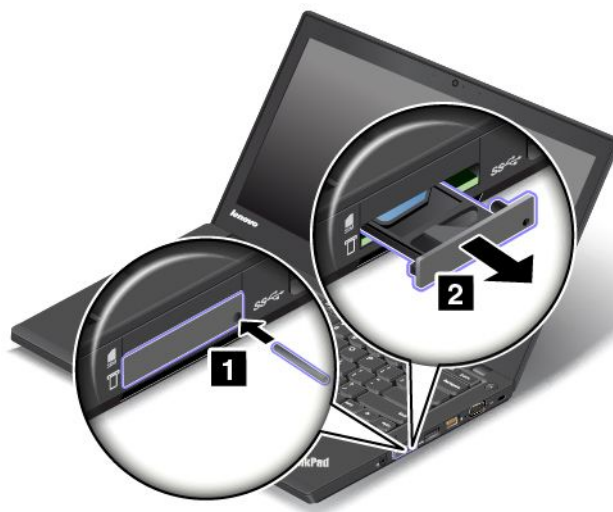

4. Opatrně kartu Micro SIM vysuňte ze slotu.

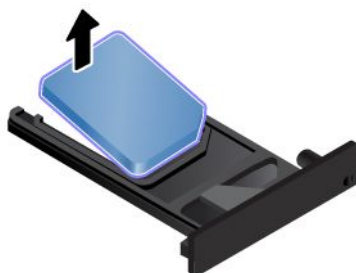

5. Do přihrádky nainstalujte novou kartu Micro SIM.



6. Vložte přihrádku do počítače.



7. Znovu k notebooku připojte napájecí adaptér a kabely.

Výměna výměnné baterie

Než začnete, vytiskněte si tyto pokyny. Nejdříve si přečtěte důležité bezpečnostní informace.

Systém podporuje pouze baterie speciálně navržené pro konkrétní systém a vyrobené společností Lenovo či schváleným výrobcem. Systém nepodporuje neschválené baterie nebo baterie navržené pro jiné systémy. Je-li nainstalována neschválená baterie nebo baterie navržená pro jiný systém, systém se nebude dobíjet.

Upozornění: Společnost Lenovo nenesení žádnou odpovědnost za výkonnost nebo bezpečnost neschválených baterií a neposkytuje žádný druh záruky na selhání nebo škody způsobené jejich použitím.

Poznámka: Je-li nainstalována neschválená baterie, zobrazí se následující zpráva:
„Nainstalovaná baterie není tímto systémem podporována a nebude se dobíjet. Vyměňte baterii za správnou baterii Lenovo určenou pro tento systém.“

Nezbytné předpoklady



Nesprávné či nedovolené nakládání s baterií může způsobit její přehřátí, únik tekutiny z baterie nebo její výbuch. Abyste se vyhnuli zranění, dodržujte následující pravidla:

- Žádnou baterii neotevírejte, nerozebírejte a nepokoušejte se ji opravit.
- Baterii neprorážejte ani nedrťte.
- Nezkratujte baterii ani ji nevystavujte vodě nebo jiným kapalinám.
- Udržujte baterii mimo dosah dětí.
- Chraňte baterii před ohněm.

Baterie nabíjejte pouze podle pokynů v dokumentaci dodávané s baterií.

Je-li baterie poškozena nebo zjistíte-li, že teče nebo že se na jejích kontaktech usazuje cizí materiál, přestaňte takovou baterii používat.

Akumulátorové baterie a výrobky je obsahující skladujte při pokojové teplotě, nabité přibližně na 30 až 50 % kapacity. Doporučujeme baterie přibližně jednou ročně nabít, aby nedošlo k přílišnému vybití.

Nevyhazujte baterii do odpadu, který je vyvážen na skládku. Při likvidaci baterie dodržujte místní nařízení a předpisy.

Výměnnou baterii vyměníte takto:

Poznámka: V závislosti na modelu se může výměnná baterie vašeho počítače mírně lišit od baterie na následujících obrázcích.

1. Zavřete displej počítače a počítač otočte.
2. Posuňte západky **1** a **2** do odemknuté pozice, držte je v této pozici a vyjměte baterii **3**.

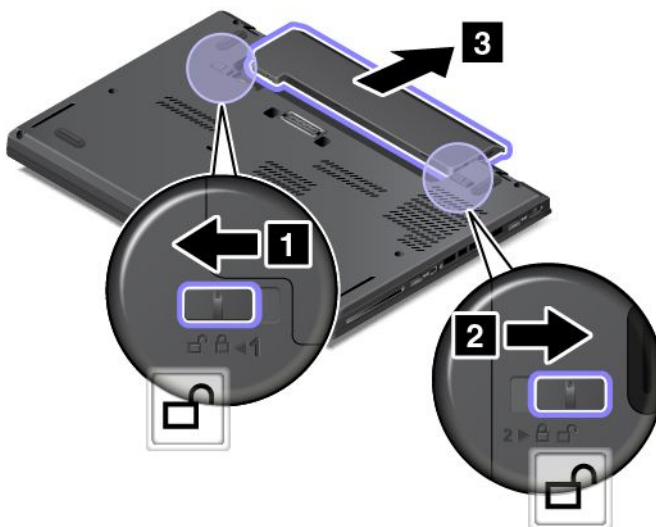

3. Vložte novou baterii tak, aby zaklapla na své místo a poté se ujistěte, že jsou západky v uzamknuté pozici.

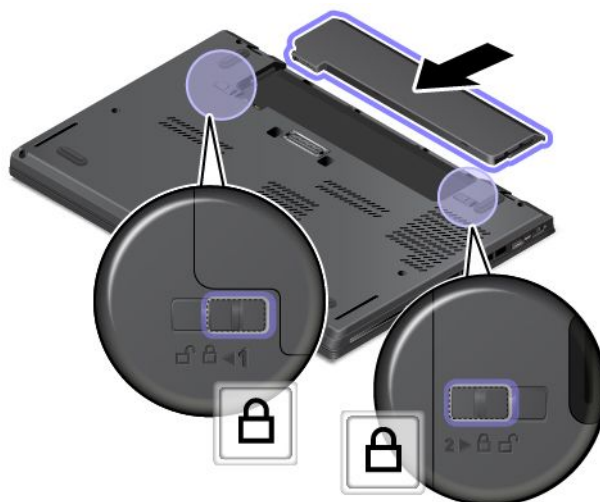

4. Počítač znovu otočte. Připojte k notebooku napájecí adaptér a všechny kabely.

Výměna sestavy zadního krytu

Než začnete, vytiskněte si tyto pokyny. Nejdříve si přečtěte důležité bezpečnostní informace. Viz „Důležité bezpečnostní instrukce“ na stránce vi.

Poznámka: V závislosti na modelu může váš počítač vypadat mírně odlišně než na obrázcích v této části.

Sestavu zadního krytu vyměňte takto:

1. Vypněte vestavěnou baterii. Viz „Vypnutí vestavěné baterie“ na stránce 123.
2. Zavřete displej počítače a počítač otočte.
3. Vyjměte výměnnou baterii. Viz „Výměna výměnné baterie“ na stránce 125.
4. Uvolněte šrouby, které zajišťují sestavu zadního krytu, v abecedním pořadí (od a do h), jak je znázorněno na obrázku.

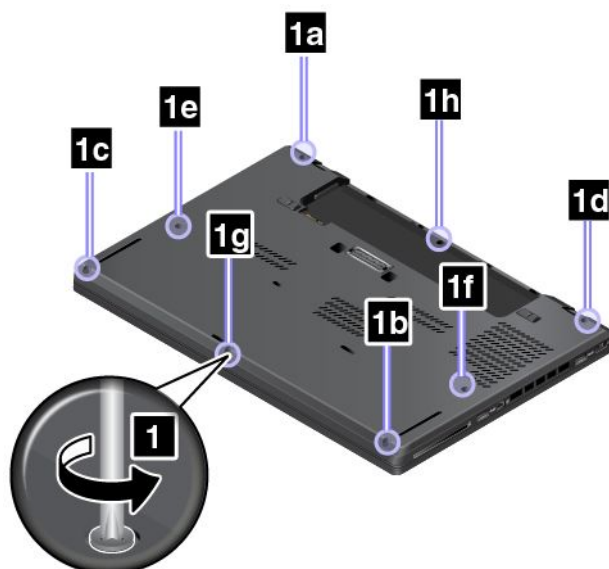

5. Uvolněte západky v abecedním pořádku (od a do h), jak je znázorněno na obrázku a poté sejměte sestavu zadního krytu.

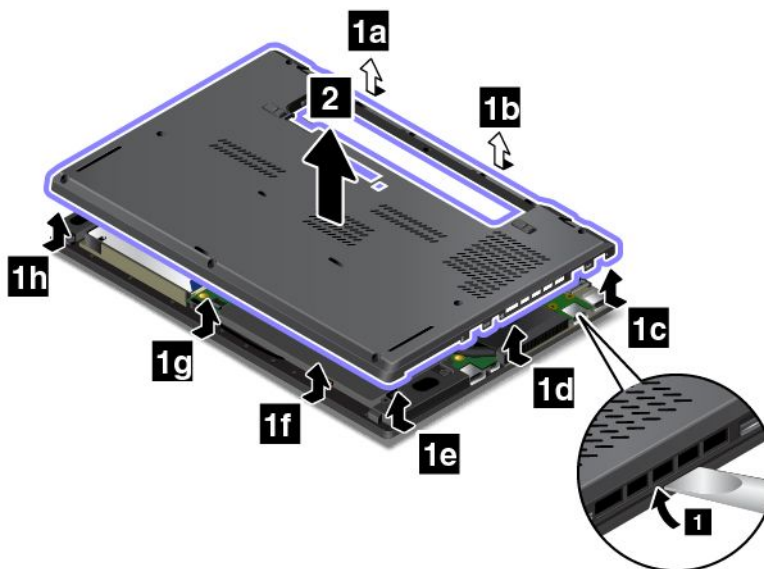

6. Nainstalujte novou sestavu zadního krytu a utáhněte šrouby.

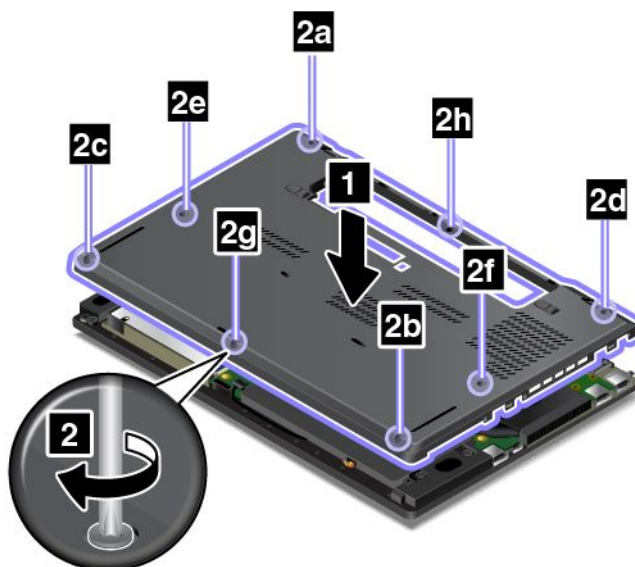

7. Vložte výměnnou baterii na místo a počítač obraťte zpět. Připojte napájecí adaptér a všechny kabely.

Výměna jednotky pevného disku, jednotky SSD nebo hybridní jednotky

Než začnete, vytiskněte si tyto pokyny. Nejdříve si přečtete důležité bezpečnostní informace. Viz „Důležité bezpečnostní instrukce“ na stránce vi.

Upozornění: Jednotka pevného disku, jednotka SSD nebo hybridní jednotka je velmi citlivá. Nesprávné zacházení může způsobit poškození a trvalou ztrátu dat. Řiďte se následujícími pokyny:

- Jednotku pevného disku, jednotku SSD nebo hybridní jednotku vyměňte pouze tehdy, pokud provádíte upgrade, nebo při opravě jednotky. Konektory a pozice jednotky pevného disku, jednotky SSD nebo hybridní jednotky nejsou navrženy pro časté výměny disku.

- Pevný disk nebo jednotku SSD neupustíte a nevystavujete ji nárazům. Položte jednotku pevného disku, jednotku SSD nebo hybridní jednotku na materiál, který absorbuje nárazy, například na měkkou látku.
- Netlačte na povrch jednotky pevného disku, jednotky SSD nebo hybridní jednotky.
- Nedotýkejte se konektoru.
- Před vyjmutím jednotky pevného disku, jednotky SSD nebo hybridní jednotky vytvořte záložní kopii všech dat na ní uložených a pak počítač vypněte.
- Jednotku pevného disku, jednotku SSD nebo hybridní jednotku nikdy nevyjímejte, je-li počítač spuštěný, ve spánkovém režimu nebo v režimu hibernace.

Chcete-li vyměnit jednotku pevného disku, jednotku SSD nebo hybridní jednotku, postupujte takto:

1. Vypněte vestavěnou baterii. Viz „Vypnutí vestavěné baterie“ na stránce 123.
2. Zavřete displej počítače a počítač otočte.
3. Vyjměte výměnnou baterii. Viz „Výměna výměnné baterie“ na stránce 125.
4. Sejměte sestavu zadního krytu. Viz „Výměna sestavy zadního krytu“ na stránce 127.
5. Vyšroubujte šroub, který zajišťuje jednotku pevného disku, jednotku SSD nebo hybridní jednotku.

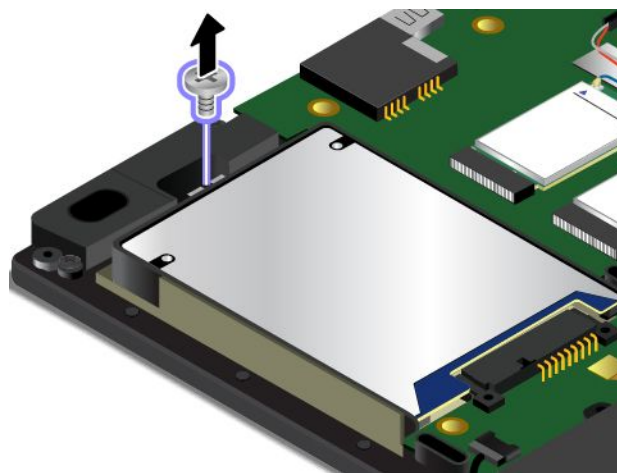

6. Vyjměte jednotku pevného disku, jednotku SSD nebo hybridní jednotku s rámečkem.

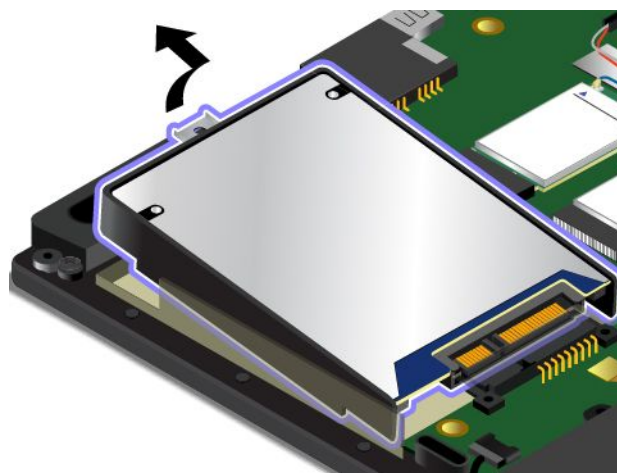

7. Odejměte rámeček z jednotky pevného disku, jednotky SSD nebo hybridní jednotky. Připojte rámeček k nové jednotce pevného disku, jednotce SSD nebo hybridní jednotce.

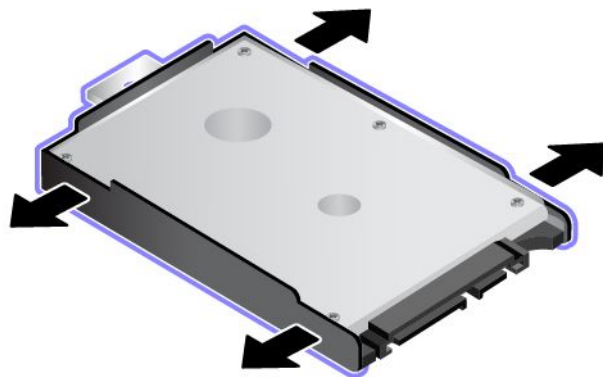

8. Nainstalujte novou jednotku pevného disku, jednotku SSD nebo hybridní jednotku s rámečkem.

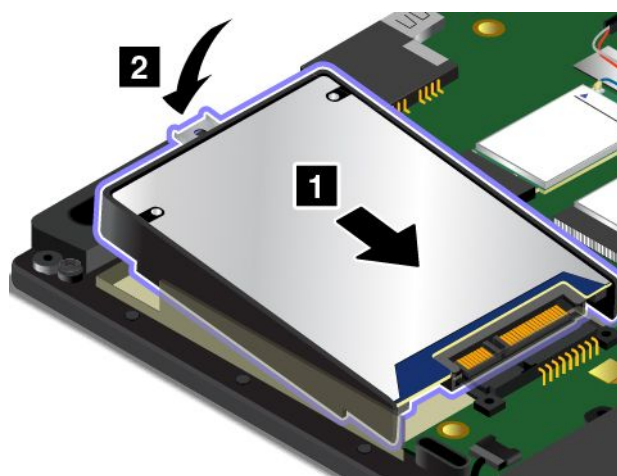

9. Zašroubováním šroubu upevněte jednotku pevného disku, jednotku SSD nebo hybridní jednotku.

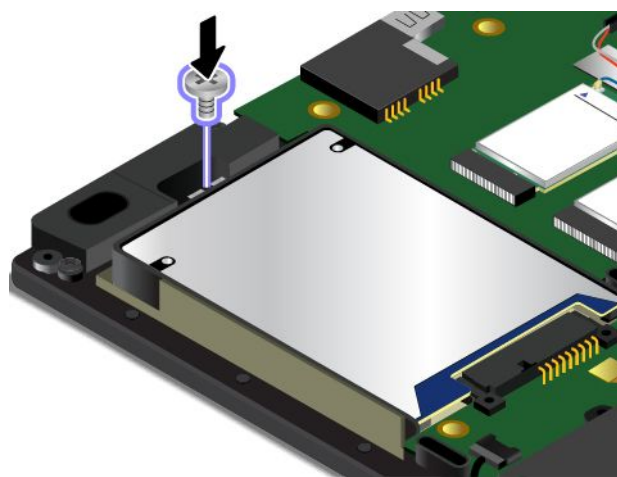

10. Vraťte zpět sestavu zadního krytu a vyměnitelnou baterii.
11. Otočte počítač a připojte k němu napájecí adaptér a všechny kabely.

Výměna paměťového modulu

Než začnete, vytiskněte si tyto pokyny. Nejdříve si přečtěte důležité bezpečnostní informace. Viz „Důležité bezpečnostní instrukce“ na stránce vi.

Zvýšením kapacity paměti lze efektivně zrychlit běh programů. Kapacitu paměti můžete zvýšit výměnou nebo přidáním paměťového modulu.

Poznámka: Rychlost paměťového modulu závisí na konfiguraci systému. Za určitých podmínek nemusí být paměťový modul počítače schopný pracovat maximální rychlostí.

Upozornění: Než začnete s instalací paměťového modulu, dotkněte se kovového stolu nebo uzemněného kovového předmětu. Tím vybijete elektrostatický náboj vašeho těla. Statická elektřina by mohla paměťový modul poškodit.

Paměťový modul vyměníte takto:

1. Vypněte vestavěnou baterii. Viz „Vypnutí vestavěné baterie“ na stránce 123.
2. Zavřete displej počítače a počítač otočte.
3. Vyjměte výměnnou baterii. Viz „Výměna výměnné baterie“ na stránce 125.
4. Sejměte sestavu zadního krytu. Viz „Výměna sestavy zadního krytu“ na stránce 127.
5. Otevřete západky po obou stranách paměťového slotu **1** a vyjměte paměťový modul **2**. Odstraněný paměťový modul uschovejte pro další použití.

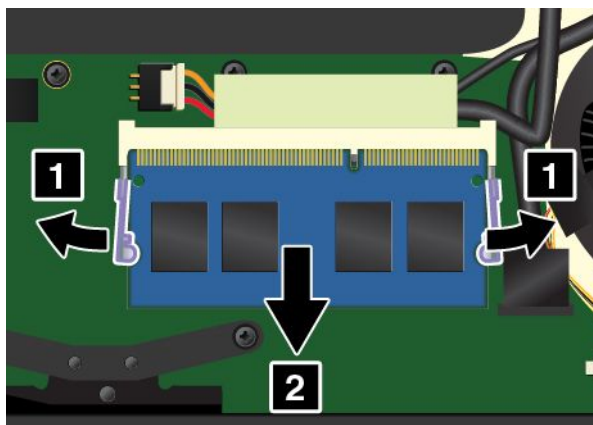

6. Konec nového paměťového modulu opatřený zářezem nasměrujte k okraji paměťového slotu s kontaktní ploškou a poté paměťový modul **1** vložte do slotu pod úhlem 20 stupňů. Přiklopte paměťový modul směrem dolů, aby zapadl na místo **2**. Ujistěte se, že paměťový modul je pevně nainstalován v pozici a že s ním nelze snadno pohnout.

Upozornění: Nedotýkejte se okraje paměťového modulu s kontakty. Jinak by mohlo dojít k poškození paměťového modulu.

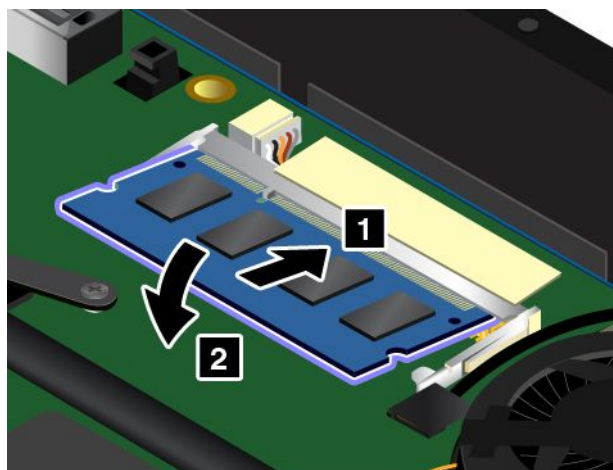

7. Vraťte zpět sestavu zadního krytu a vyměnitelnou baterii.
8. Počítač znovu otočte. Připojte napájecí adaptér a všechny kabely.

Výměna bezdrátové karty WAN

Než začnete, vytiskněte si tyto pokyny. Nejdříve si přečtete důležité bezpečnostní informace. Viz „Důležité bezpečnostní instrukce“ na stránce vi.

Poznámka: Následující informace se týkají pouze modulů instalovaných uživatelem.



NEBEZPEČÍ

Za bouřky neprovádějte žádné výměny, nepřipojujte telefonní kabel do telefonní zásuvky ve zdi ani ho z ní nevypojujte.

Upozornění: Než začnete s instalací bezdrátové karty WAN, dotkněte se kovového stolu nebo uzemněného kovového předmětu. Tím vybijete elektrostatický náboj vašeho těla. Statická elektřina by mohla kartu poškodit.

Některé modely mohou být dodány s bezdrátovou kartou WAN. Bezdrátovou kartu WAN vyměníte takto:

1. Vypněte vestavěnou baterii. Viz „Vypnutí vestavěné baterie“ na stránce 123.
2. Zavřete displej počítače a počítač otočte.
3. Vyjměte výměnnou baterii. Viz „Výměna výměnné baterie“ na stránce 125.
4. Sejměte sestavu zadního krytu. Viz „Výměna sestavy zadního krytu“ na stránce 127.

5. Je-li v balení s novou kartou obsažen nástroj pro odpojení kabelů, použijte jej k odpojení kabelů od staré karty. Pokud takový nástroj obsažen není, konektor kabelů uchopte prsty a všechny kabely od staré karty jemně odpojte.

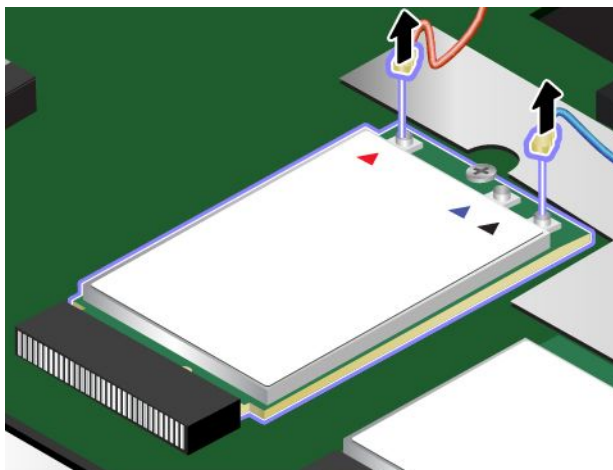

6. Vyšroubujte šroub. Uvolněte kartu ze zajištěné polohy a odklopte ji směrem nahoru.

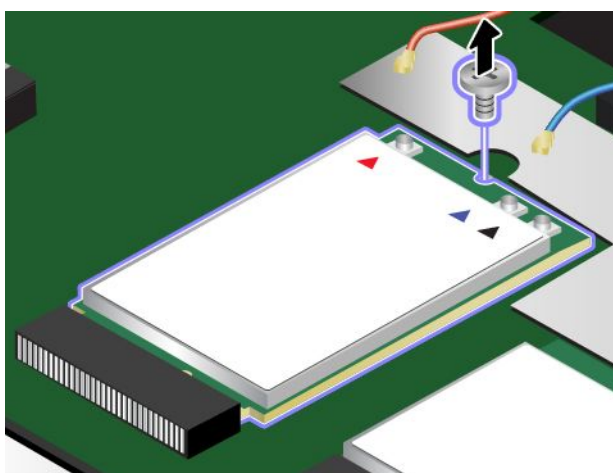

7. Opatrně vyjměte bezdrátovou kartu WAN ze slotu.

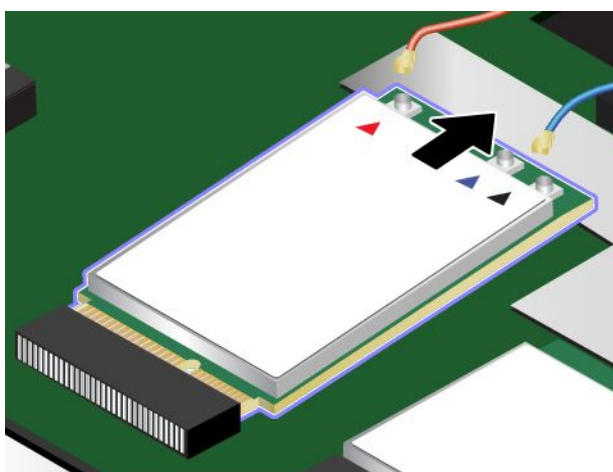

8. Umístěte novou bezdrátovou kartu WAN kartu tak, aby byl okraj se zářezem zarovnan s výstupkem ve slotu. Pak opatrně vložte kartu do slotu.

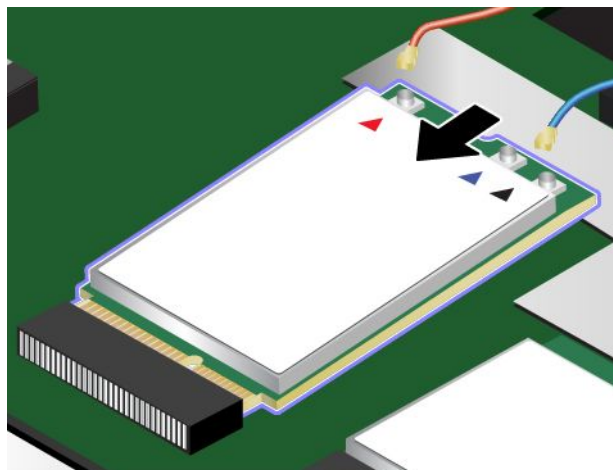

9. Přiklopte novou bezdrátovou kartu WAN směrem dolů **1** a zašroubujte šroub zajišťující kartu na místě **2**.

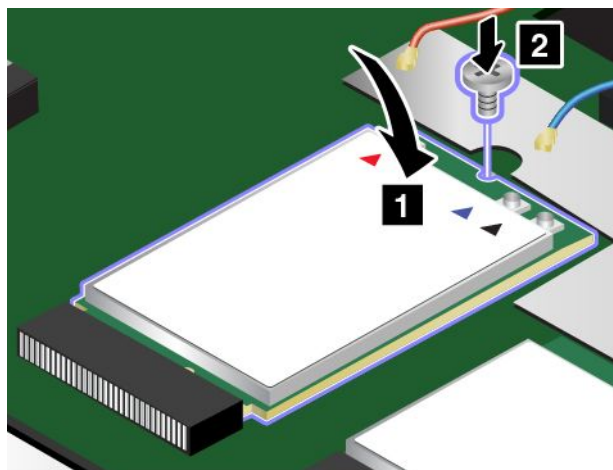

10. Připojte anténní kabely k nové bezdrátové kartě WAN. Ujistěte se, zda jste připojili červený kabel k hlavnímu konektoru karty a modrý kabel k přidavnému konektoru karty.

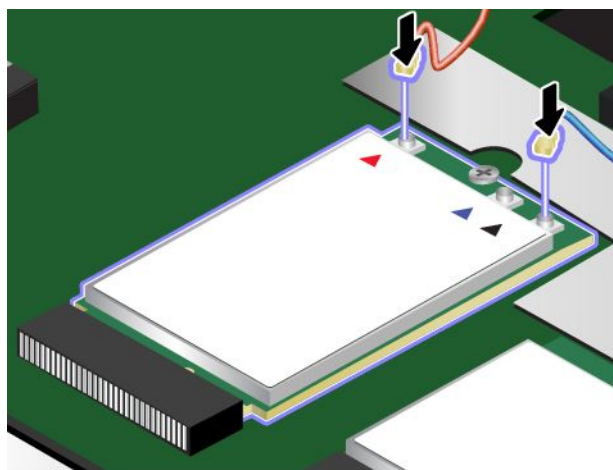

11. Vraťte zpět sestavu zadního krytu a vyměnitelnou baterii.

12. Počítač znovu otočte. Připojte napájecí adaptér a všechny kabely.

Výměna klávesnice

Než začnete, vytiskněte si tyto pokyny. Nejdříve si přečtěte důležité bezpečnostní informace. Viz „Důležité bezpečnostní instrukce“ na stránce vi.



Za bouřky neprovádějte žádné výměny, nepřipojujte telefonní kabel do telefonní zásuvky ve zdi ani ho z ní nevypojujte.

Klávesnici vyjmete takto:

1. Vypněte vestavěnou baterii. Viz „Vypnutí vestavěné baterie“ na stránce 123.
2. Zavřete displej počítače a počítač otočte.
3. Vyjměte výměnnou baterii. Viz „Výměna výměnné baterie“ na stránce 125.
4. V originálním obalu nové klávesnice vyhledejte multifunkční nástroj pro výměnu klávesnice. Následující obrázek znázorňuje multifunkční nástroj pro výměnu klávesnice.



5. Odstraněním gumových krytů uvolněte rám klávesnice.

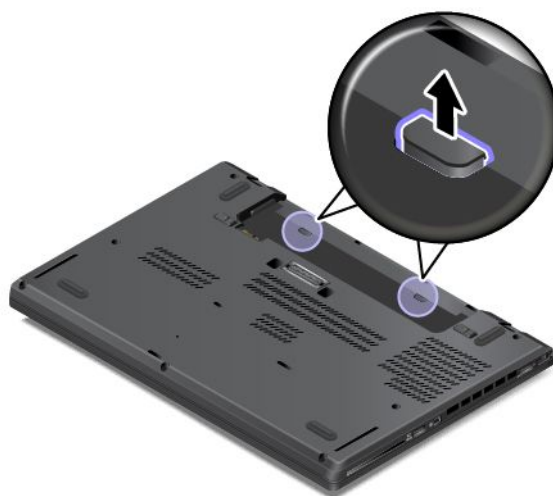

6. Chcete-li získat přístup ke šroubům pod rámem klávesnice, použijte plochý konec multifunkčního nástroje pro výměnu klávesnice a posuňte rám klávesnice směrem dopředu o 2,5 mm (0,1").

Poznámka: Při posouvání rámu klávesnice nemačkejte ani nepřidržujte žádnou z kláves, jinak nebude možné s rámem klávesnice pohnout.



7. Pomocí opačného konce nástroje s křížovým šroubovákem uvolněte šroubky.



8. Klávesnici odklopte lehce nahoru, jak znázorňuje šipka **1**, dokud nevidíte konektory na spodní straně klávesnice. Poté klávesnici otočte, jak ukazuje šipka **2**.



9. Otočte klávesnici na opěrku rukou a odpojte konektory. Poté vyjměte klávesnici.

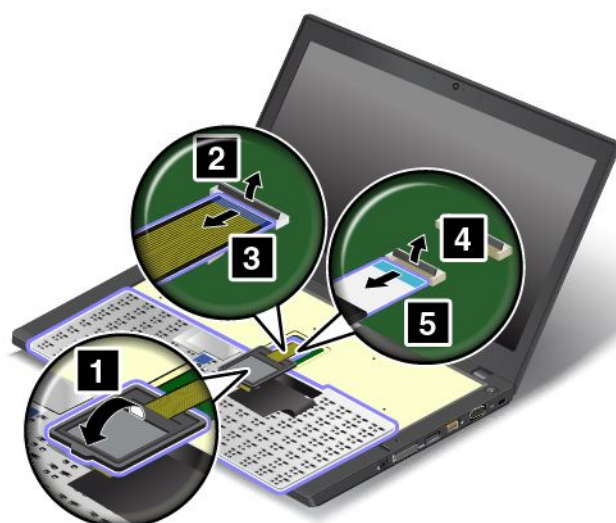

Novou klávesnici nainstalujete takto:

1. Připojte konektory a otočte klávesnici.

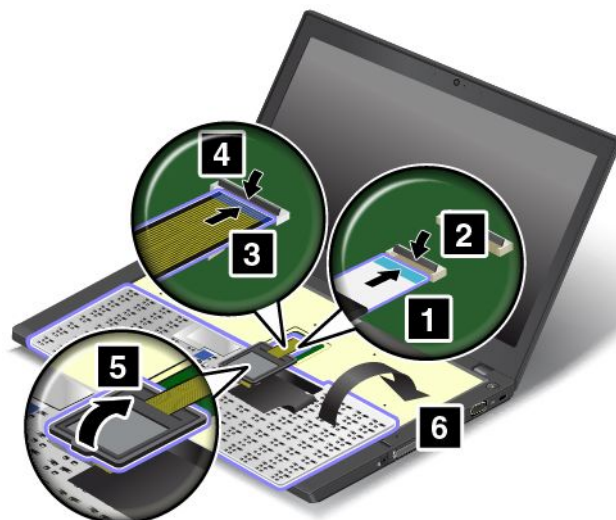

2. Vložte klávesnici do rámečku klávesnice, jak je znázorněno na obrázku. Ujistěte se, zda přední hrana klávesnice je pod rámem rámečku klávesnice.



3. Ujistěte se, zda šrouby jsou zcela odkryté. Jestliže nejsou, zajistěte přístup ke šroubům pod rámem klávesnice tak, že posunete rám klávesnice pomocí plochého konce multifunkčního nástroje pro výměnu klávesnice.



4. Pomocí opačného konce multifunkčního nástroje pro výměnu klávesnice s křížovým šroubovákem utáhněte šrouby zajišťující klávesnici na místě.



5. Posuňte rám klávesnice zpět směrem dozadu o 2,5 mm (0,1") pomocí plochého konce multifunkčního nástroje pro výměnu klávesnice tak, aby byly západky v rámu klávesnice skryty pod rámečkem.

Poznámka: Při posouvání rámu klávesnice nemačkejte ani nepřidržujte žádnou z kláves, jinak nebude možné s rámem klávesnice pohnout.



6. Vložte plochý konec multifunkčního nástroje pro výměnu klávesnice z boku do klávesnice, jak je znázorněno na obrázku, abyste mohli zatlačit rám klávesnice zpět. Zkontrolujte, že mezi rámem klávesnice a rámečkem není žádná mezera.

Poznámka: Při posouvání rámu klávesnice nemačkejte ani nepřidržujte žádnou z kláves, jinak nebude možné s rámem klávesnice pohnout.



7. Obratěte počítač a zajistěte rám klávesnice gumovými kryty.

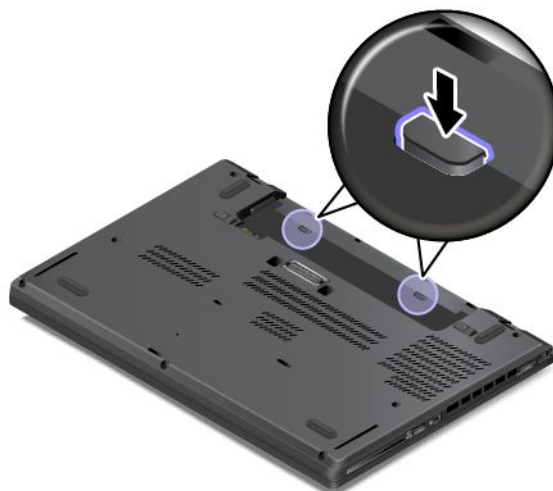

8. Vložte zpět výměnnou baterii. Připojte napájecí adaptér a všechny kabely.

Výměna knoflíkové baterie

Než začnete, vytiskněte si tyto pokyny. Nejdříve si přečtěte důležité bezpečnostní informace. Viz „Důležité bezpečnostní instrukce“ na stránce vi.

NEBEZPEČÍ

Baterie, které společnost Lenovo k vašemu produktu dodala, jsou testovány z hlediska kompatibility s ním a měly by být nahrazeny pouze schválenými bateriemi. Na jinou baterii než baterii doporučenou od společnosti Lenovo ani na baterii rozebranou či upravenou se nevztahuje záruka.

Nesprávné či nedovolené nakládání s baterií může způsobit její přehřátí, únik tekutiny z baterie nebo její výbuch. Abyste se vyhnuli zranění, dodržujte následující pravidla:

- Žádnou baterii neotevírejte, nerozebírejte a nepokoušejte se ji opravit.
- Baterii neprorážejte ani nedrťte.

- **Nezkratujte baterii ani ji nevystavujte vodě nebo jiným kapalinám.**
- **Udržujte baterii mimo dosah dětí.**
- **Chraňte baterii před ohněm.**

Je-li baterie poškozena nebo zjistíte-li, že teče nebo že se na jejích kontaktech usazuje cizí materiál, přestaňte takovou baterii používat.

Při nesprávné výměně knoflíkové baterie hrozí nebezpečí výbuchu. Baterie obsahuje malé množství škodlivé látky.

Nezahřívejte ji na více než 100 °C (212 °F).

Nevyhazujte baterii do odpadu, který je vyvážen na skládku. Při likvidaci baterie dodržujte místní nařízení a předpisy.

Knoflíkovou baterii vyměníte takto:

1. Vypněte vestavěnou baterii. Viz „Vypnutí vestavěné baterie“ na stránce 123.
2. Zavřete displej počítače a počítač otočte.
3. Vyměňte výměnnou baterii. Viz „Výměna výměnné baterie“ na stránce 125.
4. Sejměte sestavu zadního krytu. Viz „Výměna sestavy zadního krytu“ na stránce 127.
5. Odpojte konektor **1** a vyjměte knoflíkovou baterii **2**.

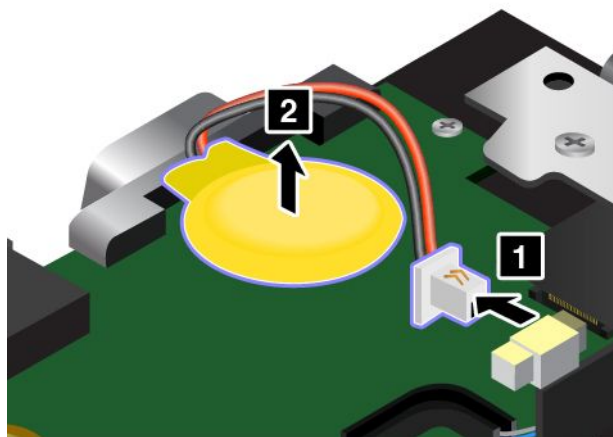

6. Nainstalujte novou knoflíkovou baterii **1** a připojte konektor **2**.

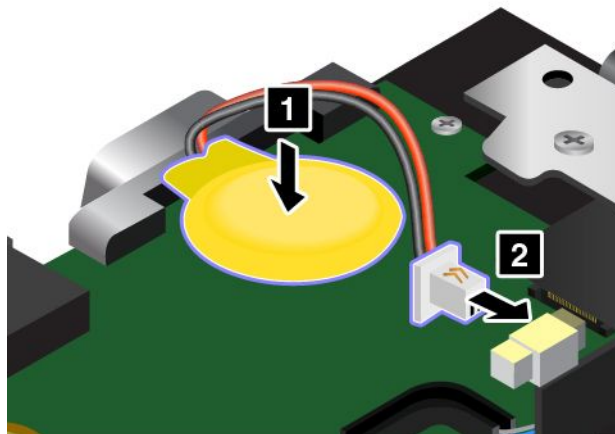

7. Vraťte zpět sestavu zadního krytu. Viz „Výměna sestavy zadního krytu“ na stránce 127.

8. Vložte výměnnou baterii na místo a počítač obraťte zpět. Připojte napájecí adaptér a všechny kabely.

Po výměně knoflíkové baterie obnovte systémové datum a čas v programu ThinkPad Setup. Viz „Nabídka Date/Time“ na stránce 80

Kapitola 11. Získání podpory

V této kapitole naleznete informace o tom, jak získat pomoc a podporu od společnosti Lenovo.

- „Než budete kontaktovat Lenovo“ na stránce 145
- „Jak získat podporu a servis“ na stránce 146
- „Zakoupení dalších služeb“ na stránce 147

Než budete kontaktovat Lenovo

Problémy s počítačem můžete často vyřešit na základě informací uvedených v chybových zprávách, když využijete diagnostické programy nebo informace na webové stránce Lenovo.

Registrace počítače

Zaregistrujte svůj počítač u společnosti Lenovo. Další informace naleznete v části „Registrace počítače“ na stránce 17.

Stahování aktualizací systému

Stažením aktualizovaného softwaru můžete vyřešit problémy s počítačem.

Chcete-li si stáhnout aktualizovaný software, přejděte na následující webovou stránku a postupujte podle pokynů na obrazovce:

<http://www.lenovo.com/support>

Zaznamenání informací

Než začnete hovořit se zástupcem společnosti Lenovo, zaznamenejte si tyto důležité informace o svém počítači.

Záznam projevů problému a podrobností

Než požádáte o pomoc, přichystejte si odpovědi na níže uvedené otázky. Díky tomu vám budeme moci co nejrychleji poradit.

- Jaký máte problém? Jedná se o problém stálý, nebo dočasný?
- Zobrazuje se nějaké chybové hlášení? Jaký je kód chyby, pokud je zobrazen?
- Jaký operační systém používáte? Jakou máte verzi operačního systému?
- Které softwarové programy byly spuštěny v době výskytu problému?
- Lze problém cíleně vyvolat? Pokud ano, jak?

Zaznamenání informací o systému

Vespod vašeho počítače je etiketa se sériovým číslem. Poznamenejte si typ počítače a sériové číslo.

- Jaký je název vašeho počítače Lenovo?
- Jaký typ počítače máte?
- Jaké je sériové číslo počítače?

Jak získat podporu a servis

Jestliže potřebujete pomoc, servis, technickou podporu nebo chcete získat více informací o produktech Lenovo, máte k dispozici širokou škálu informačních zdrojů Lenovo, které Vám pomohou. Zde naleznete informace, kde hledat další informace o Lenovo a našich produktech, co dělat v případě, že máte s počítačem nějaký problém, a kam se obrátit o pomoc, je-li to nezbytné.

Informace o počítači a předinstalovaném softwaru, pokud byl použit, naleznete v dokumentaci, která byla dodána s počítačem. Tato dokumentace zahrnuje tištěné knihy, online knihy, soubory readme a soubory nápovědy. Informace o produktech Lenovo jsou navíc k dispozici na internetu.

Aktualizace Microsoft Service Pack obsahují nejnovější zdroje pro aktualizace produktů Windows. Jsou dostupné na webových stránkách (připojení může být zpoplatněno) nebo na disku. Podrobnější informace a odkazy naleznete na webové stránce <http://www.microsoft.com>. Společnost Lenovo nabízí technickou podporu pro dotazy vztahující se k aktualizacím Service Pack pro Váš produkt s předem nainstalovaným systémem Microsoft Windows od společnosti Lenovo. Máte-li zájem o další informace, obraťte se na servisní středisko.

Použití diagnostických programů

Mnoho problémů s počítačem lze vyřešit bez externí podpory. Máte-li s počítačem nějaký problém, podívejte se nejprve na informace týkající se odstraňování problémů uvedené v dokumentaci svého počítače. Máte-li podezření na softwarový problém, projděte si dokumentaci včetně souborů readme a informačních systémů nápovědy dodaných s operačním systémem či programem.

Notebooky ThinkPad se dodávají včetně sady diagnostických programů, s jejichž pomocí můžete identifikovat hardwarové problémy. Pokyny pro používání diagnostických programů naleznete v části „Diagnóza problémů“ na stránce 95.

Pokyny k odstraňování problémů nebo diagnostické programy vám mohou říci, že potřebujete další nebo aktualizované ovladače zařízení či jiný software. Rovněž si můžete vyhledat nejnovější informace a stáhnout si ovladače zařízení a aktualizace na webové stránce podpory Lenovo na adrese <http://www.lenovo.com/support>.

Webová stránka podpory Lenovo

Informace o technické podpoře jsou dostupné na webové stránce podpory Lenovo na adrese: <http://www.lenovo.com/support>

Tyto webové stránky jsou aktualizovány nejnovějšími informacemi o technické podpoře, např:

- Ovladače a software
- Diagnostické programy
- Záruka na produkt a servisní záruka
- Podrobnosti o produktech a dílech
- Uživatelské příručky a návody
- Databáze znalostí a odpovědi na časté dotazy

Volání Lenovo

Pokud jste se pokusili vyřešit problém a přesto ještě potřebujete pomoci, během záruční doby můžete telefonicky kontaktovat servisní středisko a požádat o radu nebo o informace. Během záruční doby lze použít následujících služeb:

- Zjištění problému – k dispozici jsou kvalifikovaní pracovníci, kteří vám pomohou s identifikací problému v případě potíží s hardwarem a kteří vám budou nápomocni při rozhodování o akci nezbytné pro vyřešení problému.
- Oprava hardwaru Lenovo – v případě zjištění problému způsobeného hardwarem Lenovo v záruční době Vám budou k dispozici kvalifikovaní servisní pracovníci, kteří Vám poskytnou služby odpovídající úrovni.
- Řízení změn EC – příležitostně se mohou po prodeji produktu vyskytnout nezbytné změny. Lenovo nebo prodejce, je-li k tomu oprávněn společností Lenovo, v takovém případě poskytne vybrané aktualizace EC (Engineering Changes).

Záruční služby nezahrnují následující činnosti:

- Výměnu nebo použití jiných součástí než od Lenovo nebo součástí bez záruky
- Identifikaci příčiny softwarových problémů
- Konfigurace systému UEFI BIOS při instalaci nebo upgradu
- Změny, úpravy nebo aktualizace ovladačů zařízení
- Instalaci a správu síťových operačních systémů (NOS)
- Instalaci a správu aplikačních programů

Podmínky omezené záruky Lenovo, které se vztahují na váš hardwarový produkt od společnosti Lenovo, naleznete v kapitole „Informace o záruce“ v příručce *Bezpečnostní pokyny a informace o záruce a nastavení* dodané s vaším počítačem.

Pokud je to možné, buďte v době volání u počítače, aby vám technik mohl poradit s řešením problému. Před voláním si stáhněte nejaktuálnější ovladače a aktualizace systému, spusťte diagnostiku a zaznamenejte informace. Při volání na technickou podporu mějte připraveny následující informace:

- Typ a model počítače
- Sériová čísla počítače, monitoru a jiných komponent a doklad o koupi
- Popis problému
- Přesné znění případných chybových zpráv
- Udaje o hardwarové a softwarové konfiguraci systému

Telefonní čísla

Seznam telefonních čísel středisek servisu a podpory Lenovo ve vaší zemi nebo regionu naleznete na webové stránce <http://www.lenovo.com/support/phone> nebo v příručce *Bezpečnostní pokyny a informace o záruce a nastavení* dodané s počítačem.

Poznámka: Telefonní čísla se mohou měnit bez předchozího upozornění. Nejaktuálnější telefonní čísla naleznete na webové stránce <http://www.lenovo.com/support/phone>. Není-li číslo pro vaši zemi či region uvedeno v seznamu, obraťte se na příslušného prodejce Lenovo nebo obchodního zástupce Lenovo.

Zakoupení dalších služeb

Během záruční doby a po jejím uplynutí si můžete zakoupit další služby, například podporu pro hardware od Lenovo a jiných výrobců, operační systémy a aplikační programy, instalační služby a nastavení sítí, opravy a vlastní instalace vylepšeného nebo rozšířeného hardwaru. Dostupnost konkrétní služby a její název se v různých zemích může lišit.

Další informace o těchto službách naleznete na stránce:
<http://www.lenovo.com/essentials>

Dodatek A. Předpisy

Informace o bezdrátovém rozhraní

Spolupráce bezdrátových zařízení

Bezdrátová karta LAN M.2 je určena pro spolupráci s libovolným bezdrátovým produktem LAN, který využívá technologii připojení DSSS (Direct Sequence Spread Spectrum), CCK (Complementary Code Keying) nebo OFDM (Orthogonal Frequency Division Multiplexing) a odpovídá standardům:

- Standard bezdrátových připojení LAN 802.11b/g, 802.11a/b/g, 802.11n nebo 802.11ac, definovaný a schválený institutem IEEE (Institute of Electrical and Electronics Engineers).
- Certifikát Wireless Fidelity (WiFi) definovaný organizací WECA (Wireless Ethernet Compatibility Alliance).

Vaše karta Bluetooth je kompatibilní se specifikací Bluetooth 4.0 definovanou organizací Bluetooth SIG Special Interest Group. Zařízení Bluetooth podporuje následující profily:

Poznámka: V závislosti na používaném adaptéru Bluetooth a operačním systému nemusí být některé profily dostupné.

- Audio Gateway
- AV
- Basic Image
- Dial-up Networking
- File Transfer (Přenos souborů)
- Generic Access
- Service Discovery
- Serial Port
- LAN Access s využitím PPP
- Personal Area Network
- Generic Object Exchange
- Generic Object Push
- Synchronizace
- Sluchátka
- Tiskárna
- Human Interface Devices (klávesnice/myš)
- Náhlavní souprava
- PBAP (pouze operační systémy Windows Vista a Windows 7)
- Profil VDP-Sync (pouze operační systémy Windows Vista a Windows 7)

Uživatelské prostředí a vaše zdraví

Tento počítač obsahuje integrovanou bezdrátovou síťovou kartu, která splňuje bezpečnostní standardy a doporučení pro zařízení používající rádiové frekvence (RF). Proto je společnost Lenovo přesvědčena, že je tento produkt pro spotřebitele bezpečný. Tyto normy a doporučení odrážejí shodu vědecké veřejnosti a

výsledek porad různých panelů a komisí složených z vědců z celého světa, kteří v širokém měřítku zkoumají a sledují vědeckou literaturu.

V některých situacích nebo v určitých prostředích může být užívání bezdrátových zařízení omezeno vlastníkem budovy nebo odpovědnými zástupci organizace. Může jít například o následující situace:

- V letadle, v nemocnici, v blízkosti čerpacích stanic pohonných hmot, v místech, kde se používají výbušniny (s elektronickými rozbuškami), v blízkosti implantátů či na těle nošených zdravotních elektronických zařízení, např. kardiostimulátorů.
- V jiných prostředích, kde je riziko interferencí s jinými zařízeními nebo službami zjištěno či považováno za nebezpečné.

Pokud si nejste jisti, jaká nařízení platí pro používání bezdrátových zařízení v určité oblasti (např. na letišti nebo v nemocnici), zeptejte se předtím, než zapnete počítač, zda je možné používat bezdrátová zařízení.

Informace o shodě vypínače bezdrátové sítě

Modely počítačů vybavené bezdrátovou technologií odpovídají normám pro rádiová zařízení a bezpečnostním normám každé země a oblasti, kde byly schváleny pro bezdrátové použití.

Informace o shodě vypínače bezdrátové sítě pro Brazílii

Este equipamento opera em caráter secundário, isto é, não tem direito a proteção contra interferência prejudicial, mesmo de estações do mesmo tipo, e não pode causar interferência a sistemas operando em caráter primário.

Toto zařízení je sekundárního typu. To znamená, že není chráněno proti škodlivému rušení, a to ani v případě, že je takové rušení způsobeno zařízením stejného typu. Nemůže také způsobit rušení zařízení primárního typu.

Informace o shodě vypínače bezdrátové sítě pro Mexiko

Advertencia: En Mexico la operación de este equipo está sujeta a las siguientes dos condiciones: (1) es posible que este equipo o dispositivo no cause interferencia perjudicial y (2) este equipo o dispositivo debe aceptar cualquier interferencia, incluyendo la que pueda causar su operación no deseada.

Umístění bezdrátových antén UltraConnect™

Modely ThinkPad jsou vybaveny integrovaným systémem různých antén vestavěných přímo do displeje, který nabízí optimální příjem zaručující možnost bezdrátové komunikace, ať jste kdekoliv.



1 Anténa LAN (přídavná) a bezdrátová anténa WAN (přídavná)

2 Bezdrátová anténa WAN (hlavní) a bezdrátová anténa LAN (hlavní)

Nalezení předpisů ohledně bezdrátové sítě

Podrobnější informace o předpisech týkajících se bezdrátové sítě naleznete v dokumentu *Regulatory Notice* dodaném s počítačem.

Pokud byl počítač dodán bez dokumentu *Regulatory Notice*, naleznete jej na webové stránce <http://www.lenovo.com/UserManuals>

Informace o certifikaci

V následující tabulce jsou uvedeny informace o názvu produktu, ID prohlášení o shodě a typech počítačů.

Název výrobku	ID prohlášení o shodě	Typy počítačů
ThinkPad T450s	TP00049B	20BW a 20BX

Upozornění týkající se klasifikace při exportu

Tento produkt podléhá administrativním nařízením týkajícím se exportu EAR (Export Administration Regulations) Spojených států a jeho číslo ECCN (Export Classification Control Number) je 5A992.c. Může být opakovaně exportován do jakékoli země, vyjma zemí, na které je uvaleno embargo a které jsou uvedeny v seznamu zemí EAR E1.

Upozornění na elektronické vyzařování

Prohlášení o shodě s FCC (Federal Communications Commission)

Následující informace se týkají počítačů ThinkPad T450s, modelů 20BW a 20BX.

This equipment has been tested and found to comply with the limits for a Class B digital device, pursuant to Part 15 of the FCC Rules. These limits are designed to provide reasonable protection against harmful interference in a residential installation. This equipment generates, uses, and can radiate radio frequency

energy and, if not installed and used in accordance with the instructions, may cause harmful interference to radio communications. However, there is no guarantee that interference will not occur in a particular installation. If this equipment does cause harmful interference to radio or television reception, which can be determined by turning the equipment off and on, the user is encouraged to try to correct the interference by one or more of the following measures:

- Reorient or relocate the receiving antenna.
- Increase the separation between the equipment and receiver.
- Connect the equipment into an outlet on a circuit different from that to which the receiver is connected.
- Consult an authorized dealer or service representative for help.

Lenovo is not responsible for any radio or television interference caused by using other than specified or recommended cables and connectors or by unauthorized changes or modifications to this equipment. Unauthorized changes or modifications could void the user's authority to operate the equipment.

This device complies with Part 15 of the FCC Rules. Operation is subject to the following two conditions: (1) this device may not cause harmful interference, and (2) this device must accept any interference received, including interference that may cause undesired operation.

Responsible Party:

Lenovo (United States) Incorporated
1009 Think Place - Building One
Morrisville, NC 27560
Phone Number: 919-294-5900



Průmyslová vyhláška Kanady o shodě s emisní třídou B

CAN ICES-3(B)/NMB-3(B)

Evropská unie – shoda se směrnicí týkající se elektromagnetické kompatibility

Tento výrobek odpovídá požadavkům na ochranu podle směrnice Evropského společenství číslo 2004/108/EC o sbližování zákonů členských států týkajících se elektromagnetické kompatibility. Lenovo nemůže přijmout odpovědnost za jakákoli selhání zajištění bezpečnostních požadavků vyplývajících z nedoporučených úprav tohoto produktu, včetně jeho použití s kartami od jiných výrobců.

Tento výrobek byl testován a shledán jako vyhovující limitům pro zařízení IT třídy B podle evropského standardu EN 55022. Limity třídy B byly odvozeny pro domácí prostředí, aby byla zajištěna dostatečná ochrana proti rušení licencovaných komunikačních zařízení.

Kontaktní informace pro Evropu: Lenovo, Einsteinova 21, 851 01 Bratislava, Slovakia



Německá vyhláška o shodě s emisní třídou B

Deutschsprachiger EU Hinweis:

Hinweis für Geräte der Klasse B EU-Richtlinie zur Elektromagnetischen Verträglichkeit

Dieses Produkt entspricht den Schutzanforderungen der EU-Richtlinie 2004/108/EG (früher 89/336/EWG) zur

Angleichung der Rechtsvorschriften über die elektromagnetische Verträglichkeit in den EU-Mitgliedsstaaten und hält die Grenzwerte der EN 55022 Klasse B ein.

Um dieses sicherzustellen, sind die Geräte wie in den Handbüchern beschrieben zu installieren und zu betreiben. Des Weiteren dürfen auch nur von der Lenovo empfohlene Kabel angeschlossen werden. Lenovo übernimmt keine Verantwortung für die Einhaltung der Schutzanforderungen, wenn das Produkt ohne Zustimmung der Lenovo verändert bzw. wenn Erweiterungskomponenten von Fremdherstellern ohne Empfehlung der Lenovo gesteckt/eingebaut werden.

Deutschland:

Einhaltung des Gesetzes über die elektromagnetische Verträglichkeit von Betriebsmitteln

Dieses Produkt entspricht dem „Gesetz über die elektromagnetische Verträglichkeit von Betriebsmitteln“ EMVG (früher „Gesetz über die elektromagnetische Verträglichkeit von Geräten“). Dies ist die Umsetzung der EU-Richtlinie 2004/108/EG (früher 89/336/EWG) in der Bundesrepublik Deutschland.

Zulassungsbescheinigung laut dem Deutschen Gesetz über die elektromagnetische Verträglichkeit von Betriebsmitteln, EMVG vom 20. Juli 2007 (früher Gesetz über die elektromagnetische Verträglichkeit von Geräten), bzw. der EMV EG Richtlinie 2004/108/EC (früher 89/336/EWG), für Geräte der Klasse B.

Dieses Gerät ist berechtigt, in Übereinstimmung mit dem Deutschen EMVG das EG-Konformitätszeichen - CE - zu führen. Verantwortlich für die Konformitätserklärung nach Paragraf 5 des EMVG ist die Lenovo (Deutschland) GmbH, Gropiusplatz 10, D-70563 Stuttgart.

Informationen in Hinsicht EMVG Paragraf 4 Abs. (1) 4:

Das Gerät erfüllt die Schutzanforderungen nach EN 55024 und EN 55022 Klasse B.

Korejská vyhláška o shodě s emisní třídou B

B급 기기 (가정용 방송통신기자재)
이 기기는 가정용(B급) 전자파적합기기로서 주로 가정에서 사용하는 것을 목적으로 하며, 모든 지역에서 사용할 수 있습니다

Japonská vyhláška VCCI o shodě s emisní třídou B

この装置は、クラスB情報技術装置です。この装置は、家庭環境で使用することを目的としていますが、この装置がラジオやテレビジョン受信機に近接して使用されると、受信障害を引き起こすことがあります。

取扱説明書に従って正しい取り扱いをして下さい。

VCCI-B

Japonské oznámení k napájecímu kabelu

The ac power cord shipped with your product can be used only for this specific product. Do not use the ac power cord for other devices.

本製品およびオプションに電源コード・セットが付属する場合は、それぞれ専用のものになっていますので他の電気機器には使用しないでください。

Japonské prohlášení o shodě pro výrobky, které se zapojují do sítě s jmenovitým proudem do 20 A na fázi

日本の定格電流が 20A/相 以下の機器に対する高調波電流規制
高調波電流規格 JIS C 61000-3-2 適合品

Informace o službách k produktům Lenovo na Tchaj-wanu

台灣 Lenovo 產品服務資訊如下：
荷蘭商聯想股份有限公司台灣分公司
台北市內湖區堤頂大道二段89號5樓
服務電話：0800-000-702

Eurasijská známka prohlášení o shodě



Audio oznámení pro Brazílii

Ouvir sons com mais de 85 decibéis por longos períodos pode provocar danos ao sistema auditivo.

Dodatek B. OEEZ a prohlášení o recyklaci

Lenovo podporuje vlastníky zařízení informačních technologií (IT) v odpovědné recyklaci již nepotřebných zařízení. Lenovo nabízí řadu programů a služeb sběru produktů, které pomáhají vlastníkům zařízení s recyklací jejich produktů IT. Informace o recyklaci produktů Lenovo naleznete na webové stránce: <http://www.lenovo.com/recycling>

Důležité informace týkající se likvidace odpadu z elektrických a elektronických zařízení (OEEZ)

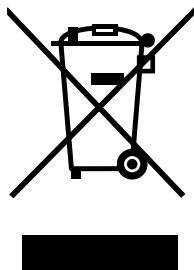

Značka OEEZ na produktech Lenovo se týká zemí, kde platí nařízení týkající se OEEZ a elektronického odpadu (například evropská směrnice o OEEZ nebo indická vyhláška o správě elektronického odpadu a manipulaci s ním z roku 2011). Zařízení jsou označena v souladu s místními předpisy, které se týkají likvidace starých elektrických a elektronických zařízení (OEEZ). Tyto předpisy stanovují pravidla pro vrácení a recyklaci použitých zařízení, která jsou platná v dané oblasti. Tímto štítkem se označují různá zařízení. Štítek označuje, že produkt nesmí být vyhozen do běžného odpadu, ale po skončení životnosti je třeba jej vrátit na příslušné sběrné místo.

Uživatelé takových zařízení (EEZ) označených značkou OEEZ nesmí na konci životnosti vyhodit zařízení jako netříděný odpad, ale musí použít dostupnou sběrnou síť, aby bylo zařízení recyklováno a aby byly minimalizovány možné dopady zařízení na prostředí a zdraví lidí (zařízení může obsahovat nebezpečné látky). Další informace týkající se likvidace odpadu z elektrických a elektronických zařízení (OEEZ) naleznete na webové stránce:

<http://www.lenovo.com/recycling>

Informace o recyklaci odpadů pro Čínu

《废弃电器电子产品回收处理管理条例》提示性说明

联想鼓励拥有联想品牌产品的用户当不再需要此类产品时，遵守国家废弃电器电子产品回收处理相关法律法规，将其交给当地具有国家认可的回收处理资质的厂商进行回收处理。更多回收服务信息，请点击进入

<http://support.lenovo.com.cn/activity/551.htm>

Informace o recyklaci odpadů pro Japonsko

Collecting and recycling a disused Lenovo computer or monitor

If you are a company employee and need to dispose of a Lenovo computer or monitor that is the property of the company, you must do so in accordance with the Law for Promotion of Effective Utilization of Resources. Computers and monitors are categorized as industrial waste and should be properly disposed of by an industrial waste disposal contractor certified by a local government. In accordance with the Law for Promotion of Effective Utilization of Resources, Lenovo Japan provides, through its PC Collecting and Recycling Services, for the collecting, reuse, and recycling of disused computers and monitors. For details, visit the Lenovo Web site at <http://www.lenovo.com/recycling/japan>.

Pursuant to the Law for Promotion of Effective Utilization of Resources, the collecting and recycling of home-used computers and monitors by the manufacturer was begun on October 1, 2003. This service is provided free of charge for home-used computers sold after October 1, 2003. For details, go to <http://www.lenovo.com/recycling/japan>.

Disposing of Lenovo computer components

Some Lenovo computer products sold in Japan may have components that contain heavy metals or other environmental sensitive substances. To properly dispose of disused components, such as a printed circuit board or drive, use the methods described above for collecting and recycling a disused computer or monitor.

Disposing of disused lithium batteries from Lenovo computers

A button-shaped lithium battery is installed inside your Lenovo computer to provide power to the computer clock while the computer is off or disconnected from the main power source. If you need to replace it with a new one, contact your place of purchase or contact Lenovo for service. If you need to dispose of a disused lithium battery, insulate it with vinyl tape, contact your place of purchase or an industrial-waste-disposal operator, and follow their instructions.

Disposal of a lithium battery must comply with local ordinances and regulations.

Disposing of a disused battery from Lenovo notebook computers

Your Lenovo notebook computer has a lithium ion battery or a nickel metal hydride battery. If you are a company employee who uses a Lenovo notebook computer and need to dispose of a battery, contact the proper person in Lenovo sales, service, or marketing, and follow that person's instructions. You also can refer to the instructions at <http://www.lenovo.com/jp/ja/environment/recycle/battery/>.

If you use a Lenovo notebook computer at home and need to dispose of a battery, you must comply with local ordinances and regulations. You also can refer to the instructions at <http://www.lenovo.com/jp/ja/environment/recycle/battery/>.

Informace o recyklaci odpadů pro Brazílii

Declarações de Reciclagem no Brasil

Descarte de um Produto Lenovo Fora de Uso

Equipamentos elétricos e eletrônicos não devem ser descartados em lixo comum, mas enviados à pontos de coleta, autorizados pelo fabricante do produto para que sejam encaminhados e processados por empresas especializadas no manuseio de resíduos industriais, devidamente certificadas pelos órgãos ambientais, de acordo com a legislação local.

A Lenovo possui um canal específico para auxiliá-lo no descarte desses produtos. Caso você possua um produto Lenovo em situação de descarte, ligue para o nosso SAC ou encaminhe um e-mail para: reciclar@lenovo.com, informando o modelo, número de série e cidade, a fim de enviarmos as instruções para o correto descarte do seu produto Lenovo.

Informace o recyklaci baterií pro Tchaj-wan



廢電池請回收

Informace o recyklaci baterií pro Evropskou unii

EU

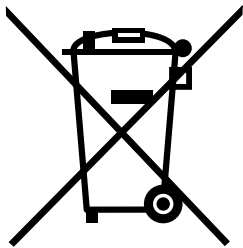

Upozornění: Tato značka se týká pouze zemí Evropské Unie (EU).

Baterie a jejich obaly jsou označeny v souladu s evropskou směrnicí 2006/66/EC, která se týká baterií a akumulátorů a likvidace starých baterií a akumulátorů. Směrnice určuje pravidla pro vrácení a recyklaci použitých baterií a akumulátorů, která jsou platná v Evropské unii. Tímto štítkem se označují různé baterie. Štítek značí, že baterie nesmí být vyhozena do běžného odpadu, ale po skončení své životnosti vrácena podle této směrnice.

Baterie a jejich obaly jsou v souladu s evropskou směrnicí 2006/66/EC označeny takovým způsobem, který vyjadřuje, že baterie a akumulátory je na konci jejich životnosti zapotřebí ukládat do odpadu samostatně a recyklovat. Na štítku baterie může být rovněž uvedena chemická značka kovu, který baterie obsahuje (Pb pro olovo, Hg pro rtuť a Cd pro kadmium). Uživatelé baterií a akumulátorů nesmí baterie ani akumulátory vyhodit jako netříděný odpad, ale musí použít dostupnou sběrnou síť za účelem vrácení, recyklace a zpracování baterií a akumulátorů. Zapojení zákazníka je důležité pro minimalizaci jakýchkoliv možných dopadů baterií a akumulátorů na životní prostředí a zdraví lidí (baterie a akumulátory mohou obsahovat nebezpečné látky). Informace týkající se správného sběru a zpracování naleznete na webové stránce: <http://www.lenovo.com/lenovo/environment>

Informace o recyklaci baterií pro Spojené státy a Kanadu



US & Canada Only

Dodatek C. Směrnice o omezení nebezpečných látek (RoHS)

Směrnice RoHS pro Evropskou unii

This Lenovo product, with included parts (cables, cords, and so on) meets the requirements of Directive 2011/65/EU on the restriction of the use of certain hazardous substances in electrical and electronic equipment (“RoHS recast” or “RoHS 2”).

For more information about Lenovo worldwide compliance on RoHS, go to:
http://www.lenovo.com/social_responsibility/us/en/RoHS_Communication.pdf

Směrnice RoHS pro Turecko

The Lenovo product meets the requirements of the Republic of Turkey Directive on the Restriction of the Use of Certain Hazardous Substances in Waste Electrical and Electronic Equipment (WEEE).

Türkiye AEEE Yönetmeliğine Uygunluk Beyanı

Bu Lenovo ürünü, T.C. Çevre ve Orman Bakanlığı'nın “Atık Elektrik ve Elektronik Eşyalarda Bazı Zararlı Maddelerin Kullanımının Sınırlanırılması Dair Yönetmelik (AEEE)” direktiflerine uygundur.

AEEE Yönetmeliğine Uygundur.

Směrnice RoHS pro Ukrajinu

Цим підтверджуємо, що продукція Леново відповідає вимогам нормативних актів України, які обмежують вміст небезпечних речовин

Směrnice RoHS pro Indii

RoHS compliant as per E-Waste (Management & Handling) Rules, 2011.

Směrnice RoHS pro Čínu

产品中有害物质的名称及含量

部件名称	铅 (Pb)	汞 (Hg)	镉 (Cd)	六价铬 (Cr (VI))	多溴联苯 (PBB)	多溴二苯醚 (PBDE)
印刷电路板组件	X	0	0	0	0	0
硬盘	X	0	0	0	0	0
光驱	X	0	0	0	0	0
LCD 面板 (LED 背光源)	X	0	0	0	0	0
键盘	X	0	0	0	0	0
内存	X	0	0	0	0	0
电池	X	0	0	0	0	0
电源适配器	X	0	0	0	0	0
底壳、顶盖和扬声器	X	0	0	0	0	0

注：

本表依据SJ/T 11364的规定编制。

0：表示该有害物质在该部件所有均质材料中的含量均在 GB/T 26572标准规定的限量要求以下。

X：表示该有害物质至少在该部件的某一均质材料中的含量超出GB/T 26572标准规定的限量要求。标有“X”的部件，皆因全球技术发展水平限制而无法实现有害物质的替代。印刷电路板组件包括印刷电路板（PCB）及其组件、集成电路（IC）和连接器。某些型号的产品可能不包含上表中的某些部件，请以实际购买机型为准。

图示：



在中华人民共和国境内销售的电子信息产品上将印有“环保使用期限”（EPuP）符号。圆圈中的数字代表产品的正常环保使用期限。

Dodatek D. Informace o modelu ENERGY STAR



ENERGY STAR® je společný program organizace U.S. Environmental Protection Agency a Ministerstva energetiky USA, jehož cílem je úspora finančních prostředků a ochrana prostředí pomocí energeticky úsporných produktů a metod.

Společnost Lenovo je hrdá, že svým zákazníkům může nabízet produkty splňující podmínky programu ENERGY STAR. Na počítači může být upevněno logo ENERGY STAR, případně se může zobrazovat v rozhraní nastavení napájení. Počítače společnosti Lenovo níže uvedených typů (nachází-li se na nich značka ENERGY STAR) byly navrženy a testovány, aby splňovaly kritéria programu ENERGY STAR pro počítače.

20BW a 20BX

Používáním produktů splňujících kritéria programu ENERGY STAR a využíváním výhod funkcí pro řízení napájení počítače můžete snížit spotřebu elektrického proudu. Snížená spotřeba proudu může přispět k potenciálním úsporám, čistějšímu životnímu prostředí a snížení emisí skleníkových plynů.

Další informace o programu ENERGY STAR naleznete na webové stránce:
<http://www.energystar.gov>

Společnost Lenovo podporuje efektivní využívání energie v rámci každodenních operací. V rámci tohoto úsilí společnost Lenovo předem nastavila níže uvedené funkce pro řízení napájení, které budou uvedeny do provozu, jakmile bude počítač po určitou dobu neaktivní:

Schéma napájení: výchozí

- Vypnutí obrazovky: po 10 minutách
- Přejít počítač do režimu spánku: po 20 minutách

Chcete-li probudit počítač z režimu spánku, stiskněte na klávesnici klávesu Fn. Další informace o těchto nastaveních naleznete v nápovědě systému Windows na počítači.

Funkce Wake on LAN je při dodání počítače Lenovo z výroby povolena a toto nastavení zůstává platné, i když je počítač v režimu spánku nebo v pohotovostním režimu. Pokud nepotřebujete, aby byla v režimu spánku nebo v pohotovostním režimu funkce Wake on LAN zapnutá, můžete vypnutím funkce Wake on LAN pro režim spánku a pohotovostní režim snížit spotřebu energie a prodloužit délku daného režimu.

Funkci Wake on LAN pro režim spánku vypnete takto:

1. Přejděte do nabídky Ovládací panel a poté klepněte na **Hardware a zvuk → Správce zařízení**.
2. V okně Správce zařízení rozbalte položku **Síťové adaptéry**.
3. Klepněte pravým tlačítkem myši na zařízení síťového adaptéru a klepněte na volbu **Vlastnosti**.
4. Klepněte na kartu **Řízení spotřeby**.
5. Zrušte zaškrtnutí políčka **Povolit zařízení probouzet počítač**.

6. Klepněte na tlačítko **OK**.

Dodatek E. Upozornění

Společnost Lenovo nemusí ve všech zemích nabízet produkty, služby a funkce popsané v tomto dokumentu. Informace o produktech a službách, které jsou momentálně ve Vaší zemi dostupné, můžete získat od zástupce společnosti Lenovo pro Vaši oblast. Žádný z odkazů na produkty, programové vybavení nebo služby společnosti Lenovo neznamená, ani z něj nelze vyvozovat, že smí být použit pouze uvedený produkt, program nebo služba společnosti Lenovo. Použití lze jakýkoli funkčně ekvivalentní produkt, program či službu neporušující práva Lenovo k duševnímu vlastnictví. Za vyhodnocení a ověření činnosti libovolného produktu, programu či služby jiného výrobce než Lenovo však odpovídá uživatel.

Společnost Lenovo může mít patenty nebo podané žádosti o patent, které zahrnují předmět tohoto dokumentu. Vlastnictví tohoto dokumentu Vám nedává žádná práva k těmto patentům. Písemné dotazy ohledně licencí můžete zaslat na adresu:

*Lenovo (United States), Inc.
1009 Think Place - Building One
Morrisville, NC 27560
U.S.A.
Attention: Lenovo Director of Licensing*

LENOVO POSKYTUJE TUTO PUBLIKACI „JAK JE“, BEZ ZÁRUKY JAKÉHOKOLIV DRUHU, VÝSLOVNĚ VYJÁDŘENÉ NEBO VYPLÝVAJÍCÍ Z OKOLNOSTÍ, VČETNĚ - A TO ZEJMÉNA - ZÁRUK NEPORUŠENÍ PRÁV, PRODEJNOSTI NEBO VHODNOSTI PRO URČITÝ ÚČEL VYPLÝVAJÍCÍCH Z OKOLNOSTÍ. Právní řády některých zemí nepřipouštějí vyloučení záruk vyjádřených výslovně nebo vyplývajících z okolností v určitých transakcích, a proto se na Vás výše uvedené omezení nemusí vztahovat.

Tato publikace může obsahovat technické nepřesnosti nebo typografické chyby. Informace zde uvedené jsou pravidelně aktualizovány a v nových vydáních této publikace již budou tyto změny zahrnuty. Společnost Lenovo má právo kdykoliv bez upozornění zdokonalovat nebo měnit produkty a programy popsané v této publikaci.

Produkty popsané v tomto dokumentu nejsou určeny pro použití v implantátech nebo jiných aplikacích pro podporu života, kde by selhání mohlo způsobit úraz nebo usmrcení osob. Údaje obsažené v tomto dokumentu neovlivňují a nemění specifikace produktů Lenovo nebo záruky, které jsou k nim poskytovány. Nic v tomto dokumentu nepředstavuje vyjádření ani odvozené licence nebo odškodnění podle práv na duševní vlastnictví společnosti Lenovo nebo třetích stran. Všechny informace v tomto dokumentu byly získány ve specifických prostředích a jsou uváděny jako příklady. Výsledky získané v jiných prostředích se mohou lišit.

Společnost Lenovo může používat nebo distribuovat libovolné informace, které jí poskytnete, podle vlastního uvážení, aniž by jí tím vznikl jakýkoli závazek vůči Vám.

Jakékoliv odkazy v této publikaci na webové stránky jiných společností než Lenovo jsou poskytovány pouze pro pohodlí uživatele a nemohou být žádným způsobem vykládány jako doporučení těchto webových stránek. Materiály obsažené na těchto webových stránkách nejsou součástí materiálů tohoto produktu Lenovo a mohou být používány pouze na Vaše vlastní riziko.

Veškeré údaje o výkonu, které jsou na v tomto dokumentu uvedeny, byly stanoveny v řízeném prostředí. Výsledky získané v jiném operačním prostředí se proto mohou výrazně lišit. Některá měření mohla být prováděna v systémech na úrovni vývoje a v těchto případech nelze zaručit, že tato měření budou stejná ve všeobecně dostupných systémech. Kromě toho mohla být některá měření odhadnuta prostřednictvím extrapolace. Skutečné výsledky se mohou lišit. Uživatelé tohoto dokumentu by si měli ověřit použitelnost dat pro svoje specifické prostředí.

Ochranné známky

Následující termíny jsou ochrannými známkami společnosti Lenovo v USA a případně v dalších jiných zemích:

- Lenovo
- Access Connections
- Active Protection System
- Rescue and Recovery
- Secure Data Disposal
- Logo ThinkPad
- ThinkPad
- TrackPoint
- UltraConnect

Mini DisplayPort (mDP) je ochranná známka sdružení Video Electronics Standards Association.

Názvy HDMI a HDMI High-Definition Multimedia Interface jsou ochranné známky nebo registrované ochranné známky společnosti HDMI Licensing LLC ve Spojených státech a případně v dalších jiných zemích.

Intel a Intel SpeedStep jsou ochranné známky společnosti Intel Corporation ve Spojených státech a případně v dalších jiných zemích.

Microsoft, Windows, Direct3D, Cortana a BitLocker jsou ochranné známky společností skupiny Microsoft.

Názvy dalších společností, produktů nebo služeb mohou být ochrannými známkami nebo servisními známkami ostatních společností.

ThinkPad®

