

HL-5240
HL-5240L
HL-5250DN

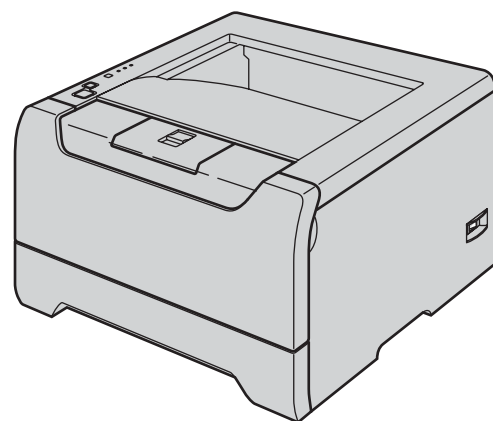

Ještě před tím, než začnete tiskárnu používat, musíte ji sestavit a nainstalovat ovladač. Ve "Stručném návodu k obsluze" naleznete pokyny ke správnému sestavení přístroje a instalaci programového vybavení.

1. krok

Sestavení tiskárny



2. krok

Instalace tiskového ovladače







Nastavení je dokončeno!



V Příručce uživatele, který naleznete na CD-ROM, jsou uvedeny informace o používání tiskárny.

Stručný návod k obsluze a dodané CD si uschovejte na bezpečném místě, kde jej budete mít kdykoliv po ruce.

Symbole a označení používané v tomto návodu k obsluze

 Varování	 Nebezpečí úrazu elektrickým proudem	 Horký povrch	 Upozornění
Varování, která informují o možném zranění obsluhy.	Varování před možným nebezpečím úrazu elektrickým proudem.	Tato ikona varuje před nebezpečím dotyku horkých částí přístroje.	Upozornění na určitý postup nebo činnost, která se nesmí provést z důvodu možného poškození tiskárny.
 Nesprávné nastavení	 Poznámka	 Příručka uživatele Příručka síťových aplikací	
Výstražné upozornění na nesprávné nastavení přístroje nebo nevhodný postup.	Uvádí rady nebo poznámky, týkající se vzniklé situace nebo popisuje aktuální činnost přístroje spolu s dalšími funkcemi.	Indikuje odkazy na Příručku uživatele programů nebo Příručku síťových aplikací, který je uložen na dodaném CD-ROM.	

Obchodní a ochranné známky

Logo Brother je registrovanou ochrannou známkou firmy Brother Industries, Ltd.

Apple, Apple Logo, Macintosh a TrueType jsou ochranné známky Apple Computer, Inc registrované v USA a dalších zemích.

Epson a FX-80 a FX-850 jsou registrované ochranné známky firmy Seiko Epson Corporation.

Hewlett Packard je registrovaná ochranná značka a HP LaserJet 6P, 6L, 5P, 5L, 4, 4L 4P, III, IIIP, II a IIP jsou ochranné známky firmy Hewlett-Packard Company.

IBM, IBM PC a Proprinter jsou registrované ochranné známky firmy International Business Machines Corporation. Microsoft, MS-DOS, Windows a Windows NT jsou registrované ochranné známky firmy Microsoft Corporation v USA a dalších zemích.

Postscript a Postscript Level 3 jsou registrované ochranné známky firmy Adobe Systems Incorporated.

Java a všechny obchodní známky a loga založené na Java jsou ochranné známky nebo registrované ochranné známky firmy Sun Microsystems, Inc. v USA a dalších zemích.

Všechny další obchodní nebo výrobní známky jmenované v tomto Stručném návodu k obsluze jsou registrovanými ochrannými známkami nebo ochrannými známkami příslušných firem.

Kompilace a publikování

Tento návod k obsluze může být pod dohledem firmy Brother Industries Ltd., kompilován a publikován s tím, že bude pracovat s nejnovějším technickým popisem výrobku.

Obsah tohoto návodu k obsluze a technické údaje v něm obsažené mohou být změněny bez předchozího upozornění.

Firma Brother si vyhrazuje právo provádět změny bez předchozího upozornění v technických datech a materiálu zde popsaném. Výrobce neodpovídá za jakékoliv škody (včetně následných) způsobených v závislosti na daných materiálech, včetně, ale nikoliv omezeně, na typografické chyby a další chyby týkající se publikace.

Tento výrobek je navržen k používání v profesionálním prostředí.

© 2005 Brother Industries, Ltd. © 1998-2005 TROY Group, Inc. © 1983-2005 PACIFIC SOFTWARES INC.

Tento produkt obsahuje programové vybavení "KASAGO TCP/IP" vyvinuté firmou Elmic Systems, Inc. Všechna práva vyhrazena.

Bezpečnostní upozornění	2
Bezpečné používání tiskárny	2
Předpisy	3

Začínáme

Obsah balení	5
Ovládací panel	6
Indikace LED diodami	6
Příložené CD-ROM	7

1. krok – Sestavení přístroje

CD-ROM vložte do mechaniky	8
Instalace jednotky fotoválce s tonerovou kazetou	9
Založení papíru do prodavače	9
Tisk Zkušební stránky	10

2. krok – Instalace ovladače tiskárny

Windows®

Uživatelé USB rozhraní (pouze Windows® 98/Me/2000/XP)	12
Uživatelé paralelního rozhraní	13
Uživatelé síťového rozhraní (model HL-5250DN)	14
Uživatelé tiskárny Brother v síti Peer-to-Peer (LPR/NetBIOS)	14
Uživatelé tiskárny sdílené v síti	15

Macintosh®

Uživatelé USB rozhraní	16
Uživatelé Mac OS® X 10.2.4 a vyšší	16
Uživatelé Mac OS® 9.1 až 9.2	17
Uživatelé síťového rozhraní (model HL-5250DN)	18
Uživatelé Mac OS® X 10.2.4 a vyšší	18
Uživatelé Mac OS® 9.1 až 9.2	19

Informace o zabalení přístroje

Přeprava tiskárny	21
-------------------------	----

Vyhledání a odstranění závad



Příručka uživatele 7. kapitola

Bezpečné používání tiskárny

! VAROVÁNÍ



Uvnitř tiskárny jsou umístěny vysokonapěťové elektrody. Při čištění vnitřních částí je nutné tiskárnu nejdříve vypnout a napájecí kabel tiskárny vytáhnout ze síťové zásuvky.

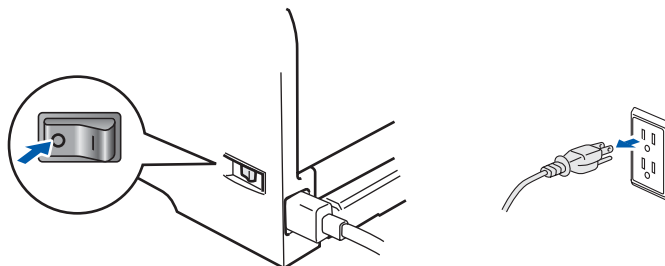

Pokud máte vlhké ruce, nemanipulujte se síťovou zástrčkou. Vystavujete se riziku úrazu elektrickým proudem.

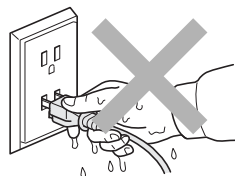

Po používání tiskárny, zůstávají některé její vnitřní části velmi horké. Po otevření předního nebo zadního krytu se nikdy nedotýkejte těch částí, které jsou na obrázku barevně označené.

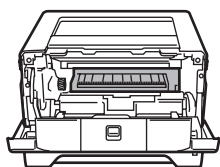

Vnitřní část tiskárny (pohled zepředu)

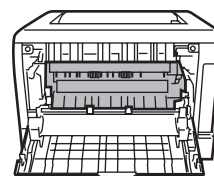

Otevřete zadní kryt tiskárny (pohled zezadu).



Štítky nalepené na zapékací jednotce a v její blízkosti neodstraňujte ani nepoškozujte.

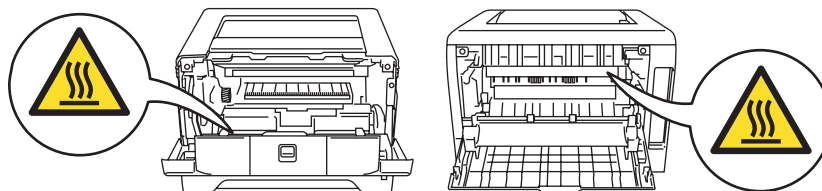

K odstranění rozptýleného toneru nepoužívejte vysavač. Odstraněný toner se může uvnitř vysavače vznítit, což může případně vést ke vzniku požáru. Rozsypaný toner opatrně setřete suchou utěrkou, která nepouští vlákna a tuto použitou utěrku zlikvidujte v souladu s místními předpisy.



V blízkosti tiskárny nepoužívejte žádné hořlavé látky. V opačném případě hrozí nebezpečí vzniku požáru nebo úrazu elektrickým proudem.

Předpisy

Důležité

Aby toto zařízení splňovalo požadavky na digitální zařízení třídy B, je nutné používat stíněný kabel rozhraní.

Změny a úpravy výslovně neschválené výrobcem mohou vést k zákazu použití tohoto přístroje.

Rádiové rušení (pouze modely 220-240 V)

Tato tiskárna splňuje požadavky kladené normou EN55022 pro zařízení třídy B (CISPR Publication 22). Před vlastním používáním tiskárny zkontrolujte, zda používáte některý z následujících kabelů pro připojení tiskárny k počítači.

1 Paralelní kabel, kroucená dvojlinka s dvojitým stíněním (označení "IEEE 1284 compliant").

2 Kabel USB rozhraní

Kabel nesmí být delší než 2m.

Prohlášení o shodě "EC"

EC Declaration of Conformity

Manufacturer

Brother Industries Ltd.,
15-1, Naeshiro-cho, Mizuho-ku,
Nagoya 467-8561, Japan

Plant

Brother Corporation (Asia) Ltd.,
Brother Buji Nan Ling Factory,
Gold Garden Ind., Nan Ling Village,
Buji, Rong Gang, Shenzhen, China

Herewith declare that:

Products description : Laser Printer
Product Name : HL-5240, HL-5250DN
Model Number : HL-52

are in conformity with provisions of the Directives applied : Low Voltage Directive 73/23/EEC (as amended by 93/68/EEC) and the Electromagnetic Compatibility Directive 89/336/EEC (as amended by 91/263/EEC and 92/31/EEC and 93/68/EEC).

Standards applied :

Harmonized : Safety : EN60950-1:2001

EMC : EN55022: 1998 + A1: 2000 + A2: 2003 Class B
EN55024: 1998 + A1: 2001 + A2: 2003
EN61000-3-2: 2000
EN61000-3-3: 1995 + A1: 2001

Year in which CE marking was first affixed : 2005

Issued by : Brother Industries, Ltd.

Date : 10th May, 2005

Place : Nagoya, Japan

Signature :

Takashi Maeda
Manager
Quality Management Group
Quality Management Dept.
Information & Document Company

Prohlášení o shodě "EC"

Výrobce

Brother Industries, Ltd.,
15-1, Naeshiro-cho, Mizuho-ku
Nagoya 467-8561, Japonsko

Výrobní závod

Brother Corporation (Asie) Ltd.
Brother Buji Nan Ling Factory,
Gold Garden Ind., Nan Ling Village,
Buji, Rong Gang, Shenzhen, China

tímto deklaruje že:

Název produktu: Laserová tiskárna
Jméno modelů: HL-5240, HL-5250DN
Číslo modelu: HL-52

jsou ve shodě se směrnicemi elektrické bezpečnosti 73/23/EEC (93/68/EEC) a elektromagnetické compatibility 89/336/EEC (91/263/EEC, 92/31/EEC a 93/68/EEC) a my deklaruje shodu s následujícími standardy:

Aplikované standardy:

Harmonizováno:

Bezpečnost: EN60950-1:2001
EMC: EN55022:1998 + A1:2000 + A2:2003 třída B
EN55024:1998 + A1:2001 + A2:2003
EN61000-3-2:2000
EN61000-3-3:1995 + A1:2001

Rok prvního označení štítkem CE: 2005

Vydal: Brother Industries, Ltd.

Datum: 10. května 2005

Místo: Nagoya, Japonsko

Kým: Takashi Maeda, manager

Skupina řízení kvality

Oddělení řízení kvality

Informační a dokumentační společnost

Bezpečnostní upozornění

Specifikace IEC 60825 (pouze model 220 až 240 V)

Tato tiskárna je laserové zařízení třídy 1 a jako takový výrobek je definována předpisy IEC 60825-1.

V zemích, které požadují toto označení, je na zařízení nalepen níže uvedený štítek.



Tato tiskárna je vybavena laserovou diodou třídy 3B, která je zdrojem neviditelného laserového záření v prostoru laserové jednotky. Za žádných okolností není dovoleno laserovou jednotku otevírat.

! Upozornění

Používání jiných ovládacích prvků, jiných nastavení, případně provádění jiných postupů než těch, které jsou popsány a stanoveny v tomto stručném návodu k obsluze, může vést k vystavení se nebezpečnému záření.

Laserové záření

Maximální výkon:	5 mW
Vlnová délka:	770 - 810 nm
Laser třídy:	třída 3B

DŮLEŽITÉ - Pro Vaši bezpečnost

Bezpečné provozování tiskárny je zajištěno tříkolíkovou zástrčkou, která musí být zapojena do standardní nástěnné zemněné tříkolíkové zásuvky. Pokud se používá prodlužovací šňůra, potom i tato musí být třívodičová, řádně zemněná. Chybně zapojená prodlužovací šňůra může vést ke zranění nebo poškození zařízení.

Fakt, že zařízení dostatečně pracuje, není důkazem správného uzemnění a bezchybné instalace. Pokud máte jakékoliv pochybnosti týkající se správného připojení zařízení k síti, obraťte se na kvalifikovaný servis.

Tento přístroj může být připojen a provozován pouze v elektrické síti specifikované na štítku. Nepřipojujte ho ke zdroji stejnosměrného napětí. Pokud jste na pochybách, spojte se k kvalifikovaným servisem.

Odpojení zařízení

Tiskárna musí být nainstalována v blízkosti snadno přístupné síťové zásuvky. Pro úplné odpojení zařízení od napětí je nutné vytáhnout napájecí kabel tiskárny ze zásuvky.

Upozornění týkající zapojení do sítě LAN (model HL-5250DN)

Zařízení zapojte pouze do takové počítačové sítě LAN, která není vystavena přepětí.

Napájení zařízení výpočetní techniky (pouze Norsko)

Tento přístroj je navržen pro používání v elektrické síti o napětí 230V.

Informace o propojení (Velká Británie)

Důležité

Poškozenou pojistku nahradte novou, schválenou ASTA to BS1362, která má stejné parametry, jako původní.

Vždy vraťte zpět kryt chránící pojistku. Nikdy nepoužívejte pojistku, která nemá kryt.

VAROVÁNÍ - tato tiskárna musí být řádně uzemněna.

Přiřazení barvených vodičů je následující:

Zelený a žlutý:	Zemnění
Modrý:	Nulový
Hnědý:	Fáze

Pokud si nejste jisti zapojením, obraťte se na kvalifikovaný servis.

Obsah balení

Obsah balení se může podle země určení lišit.
Obalový materiál a krabici si uschovejte pro případ dalšího transportu tiskárny.

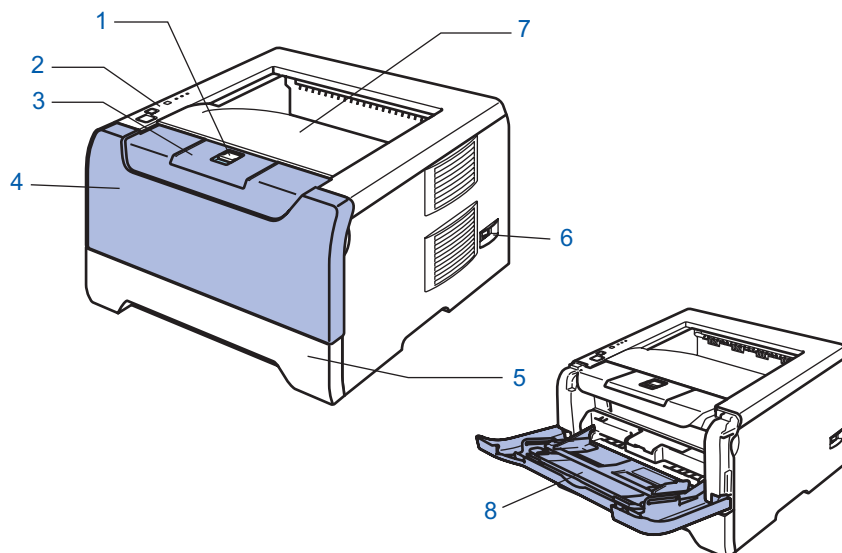

- | | |
|--|------------------------------------|
| 1 Tlačítko pro otevření předního krytu | 5 Zásobník papíru |
| 2 Ovládací panel | 6 Síťový vypínač |
| 3 Rozkládací opěrka horního výstupu papíru | 7 Přihrádka horního výstupu papíru |
| 4 Přední kryt | 8 Deskový podavač (DP) |

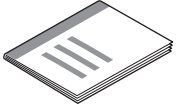
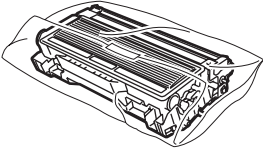
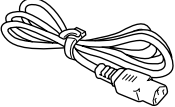
 <p>CD-ROM (Příručka uživatele)</p>	 <p>Stručný návod k obsluze</p>	 <p>Jednotka fotoválce s tonerovou kazetou</p>	 <p>Napájecí kabel</p>
---	---	---	--

Kabel rozhraní není součástí standardního příslušenství. Pro připojení tiskárny k počítači je nutné zakoupit kabel odpovídajícího rozhraní (USB, paralelní nebo síťový).

■ **Kabel USB rozhraní**

Doporučujeme používat kabel USB rozhraní, který není delší než 2 metry.

Nezapojujte USB kabel do nenapájeného hubu nebo klávesnicového portu počítače Macintosh®.

Ujistěte se, že jej zapojíte do USB konektoru na Vašem počítači.

Windows® 95 nebo Windows NT® 4.0 nepodporují USB rozhraní.

■ **Paralelní rozhraní**

Doporučujeme používat kabel paralelního rozhraní, který není delší než 2 metry.

Použijte stíněný kabel, který je kompatibilní s rozhraním IEEE 1284.

■ **Síťový kabel (model HL-5250DN)**

Použijte síťový kabel typu Cat5 (nebo vyšší kategorie) určený pro síť 10BASE-T nebo 100BASE-TX Fast Ethernet.

Ovládací panel

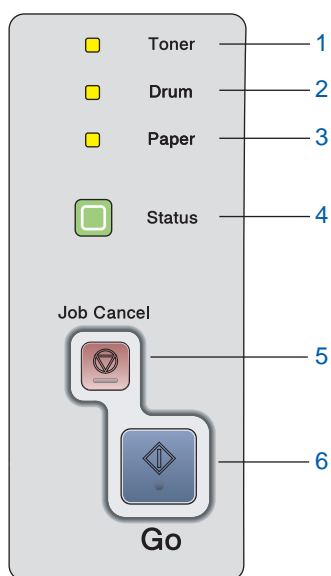

- 1 Toner**
LED dioda indikuje nedostatek toneru nebo blíží se konec životnosti tonerové kazety.
- 2 Drum**
LED dioda indikuje blíží se konec životnosti jednotky fotoválce.
- 3 Paper**
LED dioda indikuje nedostatek papíru v zásobníku nebo zaseknutí papíru.
- 4 Status**
Podle aktuálního stavu tiskárny LED dioda bliká a mění barvu.
- 5 Tlačítko Job Cancel**
Zastavení a zrušení prováděné činnosti tiskárny.
- 6 Tlačítko Go**
Ukončení režimu spánku / Obnovení po chybě / Vysunutí papíru / Opakování tisku



Podrobnosti o ovládacím panelu naleznete ve 4. kapitole Příručky uživatele, která je uložena na CD-ROM.

Indikace LED diodami

★: Bliká

■: Svítí

□: Vypnuto

LED dioda	Úsporný režim / Vypnuto	Zahřívání / Chlazení	Připravenost	Příjem dat	Tisk zbývajících dat
Toner	□	□	□	□	□
Drum	□	□	□	□	□
Paper	□	□	□	□	□
Status	□	★ Zelená ²	■ Zelená	★ Žlutá ²	■ Žlutá

LED dioda	Nedostatek toneru	Konec životnosti tonerové kazety	Životnost jednotky fotoválce se blíží ke konci	Otevřený kryt	Není papír / Zaseknutí papíru	Servisní zásah
Toner	★ Žlutá ¹	■ Žlutá	□	□	□	★ Žlutá ²
Drum	□	□	★ Žlutá ¹	□	□	★ Žlutá ²
Paper	□	□	□	□	★ Žlutá ²	★ Žlutá ²
Status	■ Zelená	■ Červená	■ Zelená	■ Červená	■ Červená	★ Červená ²
Příručka uživatele	6. kapitola	6. kapitola	6. kapitola	7. kapitola	7. kapitola	4. kapitola

¹ LED dioda střídavě svítí 2 sekundy a nesvítí 3 sekundy.

² LED dioda bude rychle blikat.

Příložené CD-ROM

CD-ROM je zdrojem velkého množství užitečných informací.

Windows®



Macintosh®

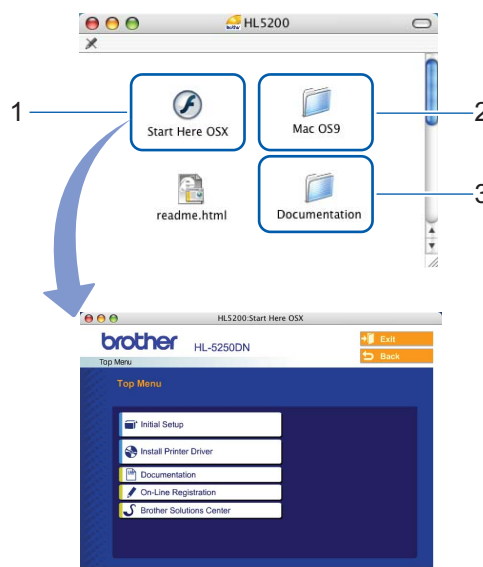

- 1 Mac OS® X 10.2.4 a vyšší
- 2 Uživatelé Mac OS® 9.1 až 9.2
Systémy Mac OS® 9.1 až 9.2 nepodporují obrazovku nabídky.
- 3 Příručka uživatele a Příručka síťových aplikací jsou k dispozici v PDF formátu. (Viz  níže uvedená dokumentace.)

Počáteční instalace

Instruktažní video pro sestavení tiskárny.

Instalace tiskového ovladače

Nainstalujte tiskový ovladač.

Instalace dalších ovladačů a pomůcek (Windows®)

Nainstalujte volitelné ovladače, obslužné programy a nástroje pro správu sítě (model HL-5250DN).

Dokumentace

Příručka uživatele a Příručka síťových aplikací (model HL-5250DN) je k dispozici v PDF formátu.

Po instalaci ovladače bude automaticky nainstalován Příručka uživatele v PDF formátu. (Pouze uživatelé

Windows®) Klikněte na tlačítko **Start, Programy**¹, na tiskárnu (např. Brother HL-5250DN) a potom Příručka uživatele. Pokud nechcete nainstalovat Příručku uživatele, při instalaci ovladače vyberte v dialogovém okně **Instalace tiskového ovladače** nastavení **Uživatelská instalace** a při instalaci ovladače zrušte zaškrtnutí políčka **Příručka uživatele v PDF formátu**.

¹ Všechny programy u uživatelů Windows® XP

On-line registrace

Výrobek si zaregistrujte on-line registrací.

Brother Solutions Center

Webový server Brother Solutions Center (<http://solutions.brother.com>) je trvalým zdrojem aktuálních informací potřebných pro Vaši tiskárnu. Můžete zde stáhnout poslední verze ovladačů a obslužných programů pro tiskárny, seznámit se s častými dotazy a návody na řešení problémů a dozvědět se řadu cenných informací.

Poznámka

Pro zrakově postižené uživatele máme na CD-ROM připraven HTML soubor: `readme.html`. Můžete jej přečíst programem pro 'převod textu z obrazovky na mluvené slovo'.

1 CD-ROM vložte do mechaniky

Uživatelé Windows®

⊘ Nesprávné nastavení

NEZAPOJUJTE kabel rozhraní. Připojení kabelem provedte při instalaci ovladače.

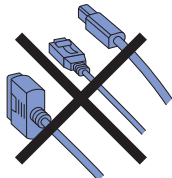

- 1 CD-ROM vložte do mechaniky. Automaticky se zobrazí úvodní obrazovka. Zvolte model tiskárny a jazykovou verzi hlášení.



- 2 V nabídce obrazovky klikněte na ikonu **Počáteční instalace**.

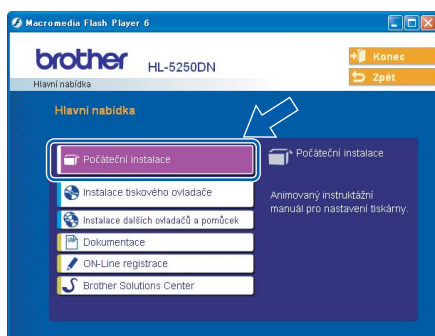

- 3 Můžete zobrazit pokyny k počáteční instalaci a postupovat podle kroků uvedených na následující straně.

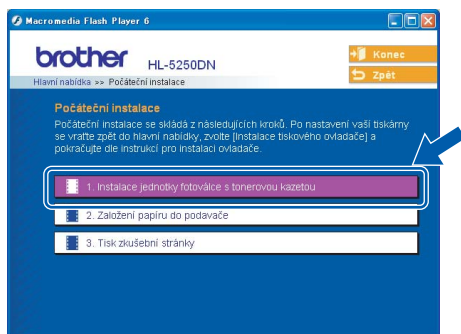

Uživatelé Macintosh®

⊘ Nesprávné nastavení

NEZAPOJUJTE kabel rozhraní. Připojení kabelem provedte při instalaci ovladače.

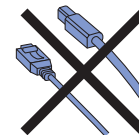

- 1 Uživatelé Mac OS® 9.1 až 9.2 naleznou informace na další straně. Uživatelé Mac OS® verze 10.2.4 a vyšší: vložte disk CD-ROM a potom na ploše dvakrát klikněte na ikonu **HL5200**. Dvakrát klikněte na ikonu **Start Here OS X**. Řiďte se pokyny na obrazovce.

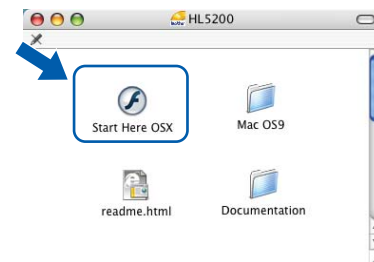

- 2 V nabídce obrazovky klikněte na ikonu **Počáteční instalace**.



- 3 Můžete zobrazit pokyny k počáteční instalaci a postupovat podle kroků uvedených na následující straně.

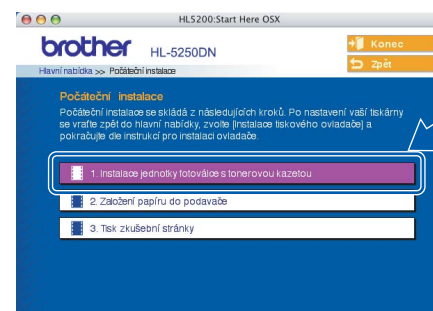

2 Instalace jednotky fotoválce s tonerovou kazetou

⊘ Nesprávné nastavení
NEZAPOJUJTE kabel rozhraní.

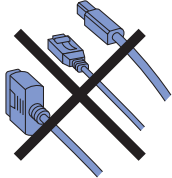

1 Stiskněte tlačítko pro otevření předního krytu a kryt otevřete (1).

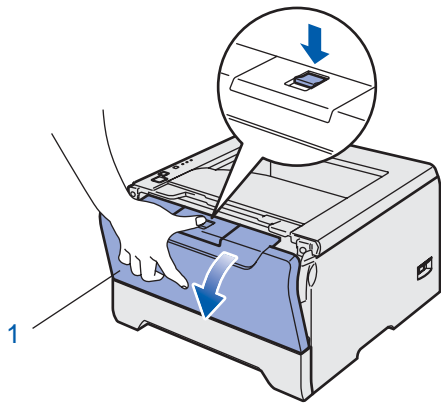

2 Vybalte jednotku fotoválce s tonerovou kazetou.

3 S tonerovou kazetou několikrát ze strany na stranu jemně zatřepejte, aby se toner uvnitř rozptýlil.

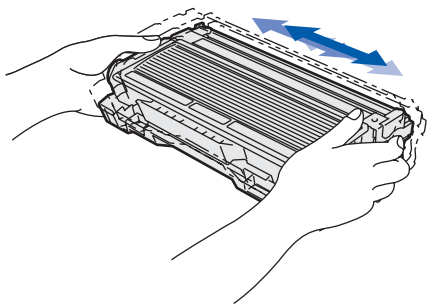

4 Jednotku fotoválce s tonerovou kazetou vsadte do tiskárny.

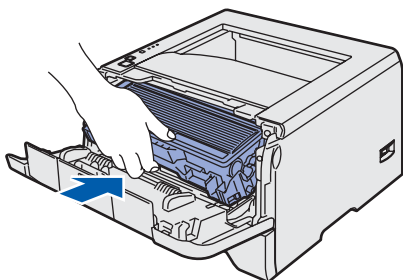

5 Zavřete přední kryt tiskárny.

3 Založení papíru do prodavače

1 Zásobník papíru vytáhněte z tiskárny celý ven.

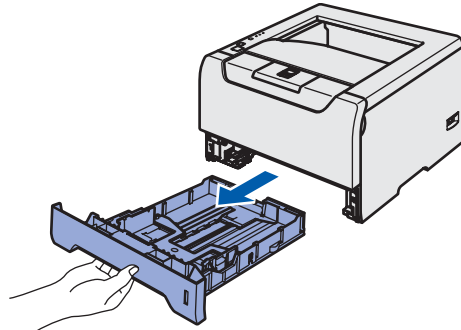

2 Stiskněte modré uvolňovací páčky vodítek papíru (1) a vodítka nastavte přesně na rozměr založeného papíru. Zkontrolujte, zda vodítka zapadla do drážky.

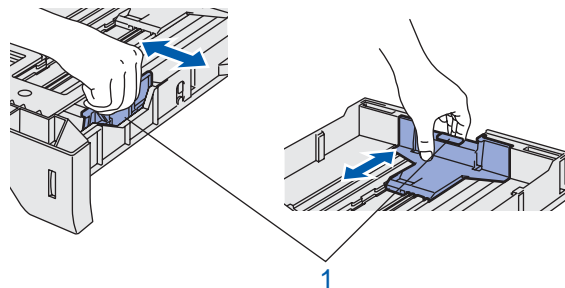
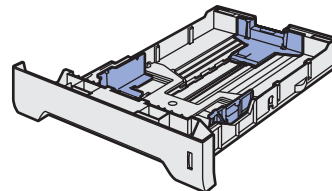

3 Stoh papíru dobře provětrejte. Snížíte tím riziko zaseknutí papíru nebo jeho chybného podání.

4 Vložení papíru do zásobníku. Zkontrolujte, zda je papír vyrovnán a nepřesahuje rysku maxima (1).

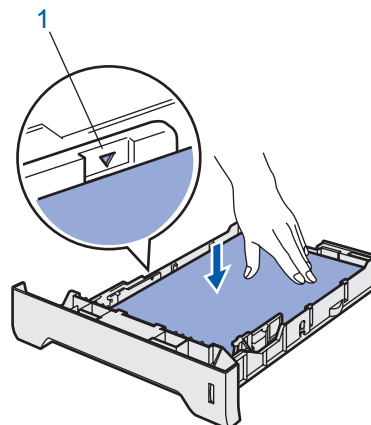

5 Zásobník vraťte zpět do tiskárny.

4 Tisk Zkušební stránky

⊘ **Nesprávné nastavení**
NEZAPOJUJTE kabel rozhraní.

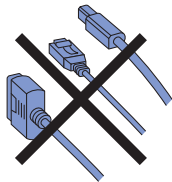

1 Ujistěte se, zda je síťový vypínač vypnutý. Napájecí kabel zapojte do tiskárny.

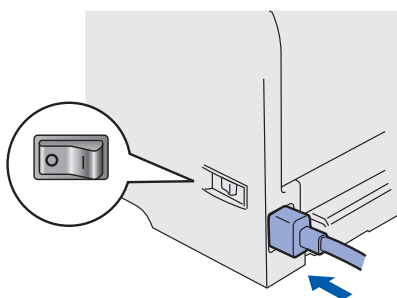

2 Napájecí kabel zapojte do síťové zásuvky. Síťovým vypínačem zapněte tiskárnu.

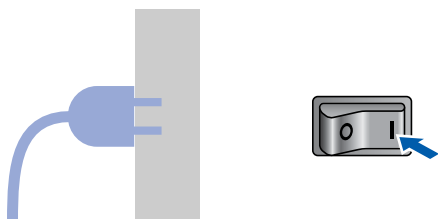

3 Po nažhavení tiskárny LED dioda **Status** přestane blikat a zůstane svítit zeleně.

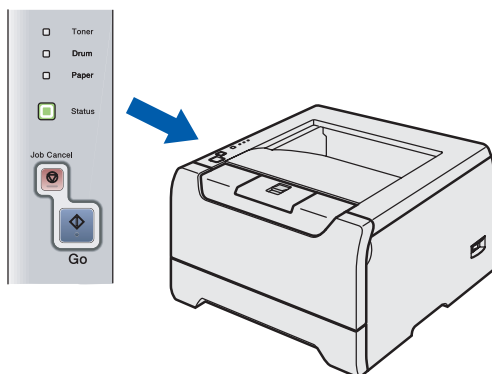

4 Stiskněte tlačítko **Go**. Tiskárna vytiskne testovací stranu. Zkontrolujte, zda je testovací strana správně vytisknuta.

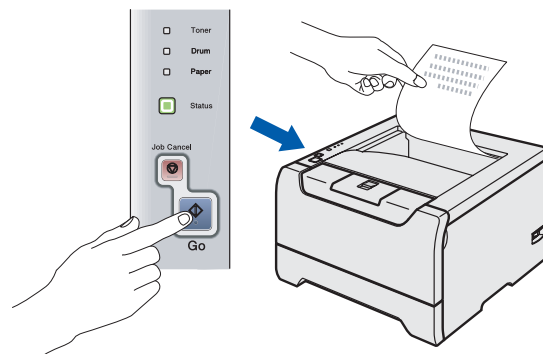

 **Poznámka**

Tato funkce není k dispozici po odeslání první tiskové úlohy z počítače.

Nyní přejděte na

Instalaci ovladače naleznete na další straně.

Podle používaného operačního systému a kabelu rozhraní se řiďte příslušnými pokyny.
Nejnovější ovladače a nalezení nejlepšího řešení vašeho problému či otázky naleznete ve středisku technické podpory Brother Solutions Center, které je přístupné přímo z ovladače nebo prostřednictvím webových stránek <http://solutions.brother.com>.

Windows®



Uživatelé systému Windows® XP Professional x64 Edition si mohou stáhnout ovladač a pokyny k instalaci z webových stránek <http://solutions.brother.com>.

Uživatelé USB rozhraní (pouze Windows® 98/Me/2000/XP) 12



Uživatelé paralelního rozhraní 13



Uživatelé síťového rozhraní (model HL-5250DN) 14



- Uživatelé tiskárny Brother v síti Peer-to-Peer (LPR/NetBIOS) 14
- Uživatelé tiskárny sdílené v síti 15

Macintosh®

Uživatelé USB rozhraní 16



- Uživatelé Mac OS® X 10.2.4 a vyšší 16
- Uživatelé Mac OS® 9.1 až 9.2 17

Uživatelé síťového rozhraní (model HL-5250DN) 18



- Uživatelé Mac OS® X 10.2.4 a vyšší 18
- Uživatelé Mac OS® 9.1 až 9.2 19

Uživatelé USB rozhraní (pouze Windows® 98/Me/2000/XP)



Poznámka

Pokud se na obrazovce počítače zobrazí **Průvodce nově rozpoznávaným hardwarem**, klikněte na tlačítko **Storno**.

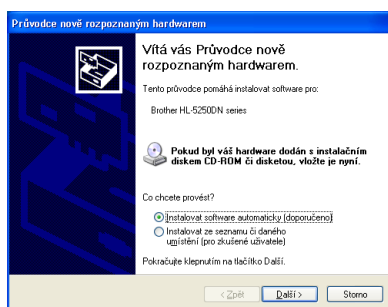

5

Jakmile se zobrazí tato obrazovka, ujistěte se, že je síťový vypínač tiskárny zapnutý. Do počítače a potom do tiskárny zapojte kabel USB rozhraní. Klikněte na **Další**.

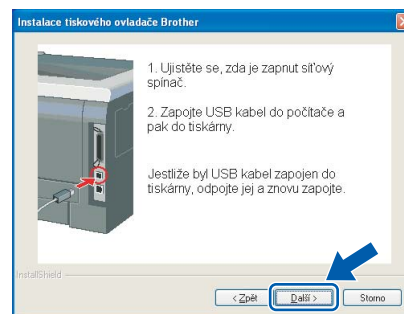

Nainstalujte ovladač a tiskárnu připojte k počítači.

1

Ujistěte se, že **NENÍ** zapojen kabel USB rozhraní a potom začněte s instalací ovladače. Pokud je kabel již připojen, odpojte jej.

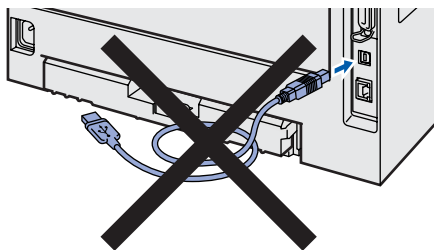

2

V hlavní nabídce klikněte na položku **Instalace tiskového ovladače**.



3

Vyberte položku **Rozhraní USB**.

4

Kliknutím na tlačítko **Ano** v okně s licenčním ujednáním stvrdíte, že s podmínkami souhlasíte.

6

Klikněte na tlačítko **Konec**.



Poznámka

Jestliže chcete přístroj zaregistrovat on-line, zaškrtněte volbu **ON-Line registrace**.



Uživatelé systémů Windows® 98/Me mají instalaci dokončenou.

Nyní přejděte na

Uživatelé systémů Windows® 2000/XP pokračují v instalaci pokyny popsány v části 'Nastavení tiskárny jako výchozí'.

Nastavení tiskárny jako výchozí (pouze pro uživatele Windows® 2000/XP)

- 1 Klikněte na tlačítko **Start** a potom na **Tiskárny a faxy**.

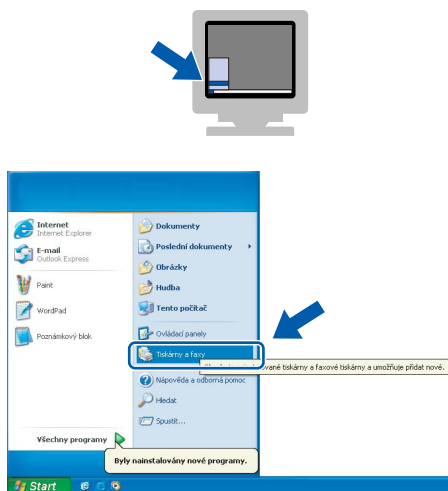

- 2 Vyberte ikonu příslušné tiskárny Brother.

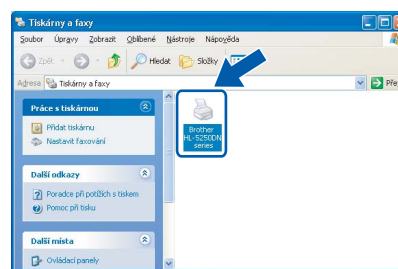

- 3 V nabídce **Soubor** vyberte příkaz **Nastavit jako výchozí tiskárnu**.

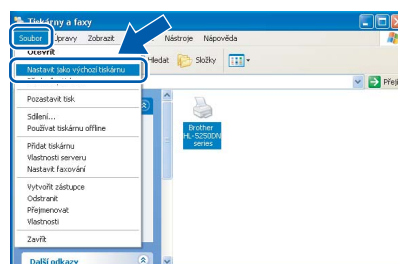

Windows
Parallel

Uživatelé paralelního rozhraní

Poznámka

*Pokud se na obrazovce počítače zobrazí **Průvodce nově rozpoznaným hardwarem**, klikněte na tlačítko **Storno**.*

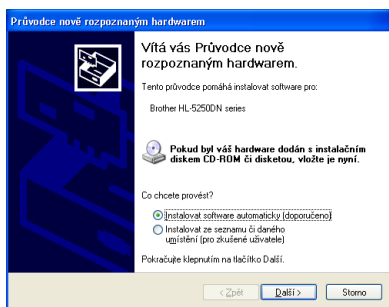

- 2 Klikněte na **Paralelní rozhraní**.
- 3 Kliknutím na tlačítko **Ano** v okně s licenčním ujednáním stvrdíte, že s podmínkami souhlasíte.
- 4 Klikněte na tlačítko **Konec**.

Poznámka

*Jestliže chcete přístroj zaregistrovat on-line, zaškrtněte volbu **ON-Line registrace**.*

- 5 Síťovým vypínačem vypněte tiskárnu.
- 6 Do počítače a potom do tiskárny zapojte kabel paralelního rozhraní.

Tiskárnu připojte k počítači a nainstalujte ovladač.

- 1 V hlavní nabídce klikněte na položku **Instalace tiskového ovladače**.

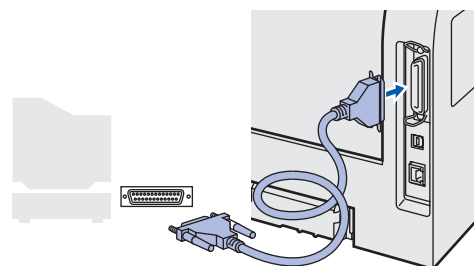

- 7 Síťovým vypínačem zapněte tiskárnu.



Nastavení je nyní dokončené.

Uživatelé síťového rozhraní (model HL-5250DN)

Uživatelé tiskárny Brother v síti Peer-to-Peer (LPR/NetBIOS)

Poznámka

- Pokud hodláte tiskárnu zapojit do sítě, doporučujeme instalaci konzultovat se správcem sítě nebo vyhledat potřebné informace v Příručce síťových aplikací.
- Pokud používáte osobní firewall (např. Internet Connection Firewall dostupný u Windows XP), deaktivujte jej. Až budete mít jistotu, že můžete tisknout, aplikaci osobního firewallu opět spusťte.
- Windows® XP x64 Edition nepodporují tisk v sítích Peer-to-peer (NetBIOS).

Tiskárnu zapojte do počítačové sítě a nainstalujte ovladač.

- 1 V hlavní nabídce klikněte na položku **Instalace tiskového ovladače**.



- 2 Vyberte položku **Síťové rozhraní**.
- 3 Síťovým vypínačem vypněte tiskárnu.
- 4 Zapojte kabel síťového rozhraní do přístroje a potom do volného portu na hubu počítače.

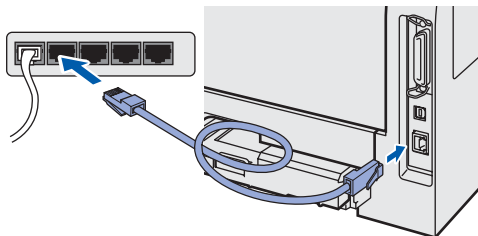

- 5 Síťovým vypínačem zapněte tiskárnu.
- 6 Kliknutím na tlačítko **Ano** v okně s licenčním ujednáním stvrdíte, že s podmínkami souhlasíte.

- 7 Vyberte **Síťová tiskárna Brother Peer-to-Peer** a potom klikněte na tlačítko **Další**.

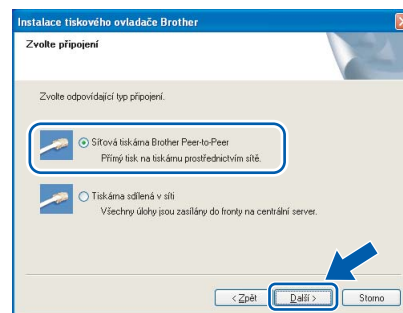

- 8 **Pro uživatele LPR:**
Zvolte **Vyhledání zařízení v síti a volba ze seznamu nalezených zařízení (doporučeno)**. Můžete také zadat IP adresu nebo název jejího uzlu. Klikněte na **Další**.

Pro uživatele NetBIOS:
Zvolte **Vyhledání zařízení v síti a volba ze seznamu nalezených zařízení (doporučeno)**. Klikněte na **Další**.

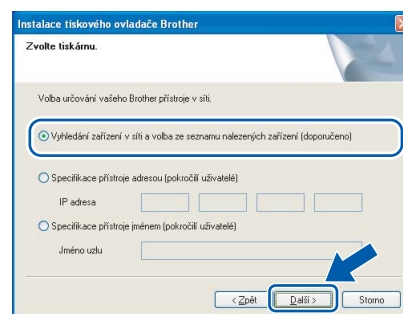

Poznámka

Pokud neznáte IP adresu nebo název uzlu, obraťte se na správce sítě.

- 9 **Pro uživatele LPR:**
Vyberte **LPR (doporučeno)** a potom klikněte na **Další**.

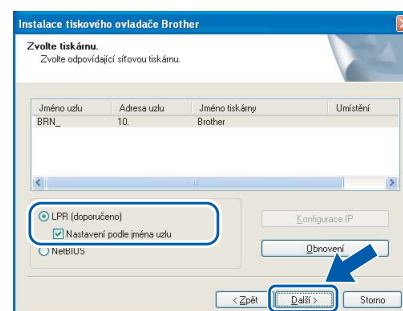

Pro uživatele NetBIOS:

Vyberte tiskárnu a zvolte **NetBIOS**, potom klikněte na **Další**.

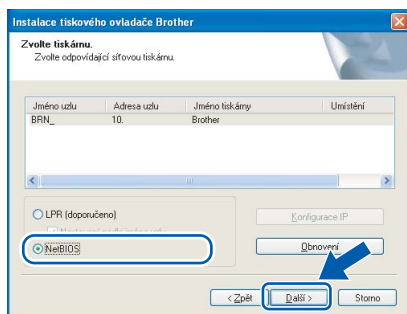

10 Klikněte na tlačítko **Konec**.

Poznámka

*Jestliže chcete přístroj zaregistrovat on-line, zaškrtněte volbu **ON-Line registrace**.*

OK! Uživatelé systémů Windows NT® 4.0 a Windows® 2000/XP mají nyní instalaci dokončenou.

OK! Uživatelé systémů Windows® 95/98/Me musí nejdříve počítač restartovat, potom bude instalace dokončena.

Uživatelé tiskárny sdílené v síti

Poznámka

Pokud hodláte do sítě zapojit sdílenou tiskárnu, doporučujeme nejdříve kontaktovat správce sítě.

Instalace ovladače a volba vhodné tiskové fronty nebo názvu sdílené tiskárny

1 V hlavní nabídce klikněte na položku **Instalace tiskového ovladače**.



2 Vyberte položku **Sítové rozhraní**.

3 Kliknutím na tlačítko **Ano** v okně s licenčním ujednáním stvrdíte, že s podmínkami souhlasíte.

4 Vyberte **Tiskárna sdílená v síti** a potom klikněte na **Další**.

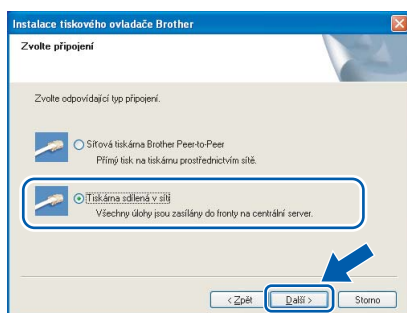

5 Vyberte frontu tiskárny a pak klikněte na tlačítko **OK**.

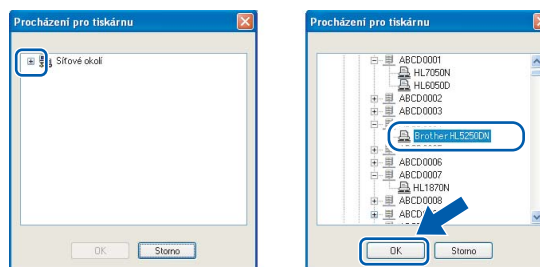

Poznámka

Pokud si nejste jisti umístěním a názvem tiskárny v síti, kontaktujte správce sítě.

6 Klikněte na tlačítko **Konec**.

Poznámka

*Jestliže chcete přístroj zaregistrovat on-line, zaškrtněte volbu **ON-Line registrace**.*

OK! Nastavení je nyní dokončené.

Uživatelé USB rozhraní

Uživatelé Mac OS® X 10.2.4 a vyšší

Připojení tiskárny k počítači Macintosh® a instalace ovladače

- 1 V hlavní nabídce klikněte na položku **Instalace tiskového ovladače**.

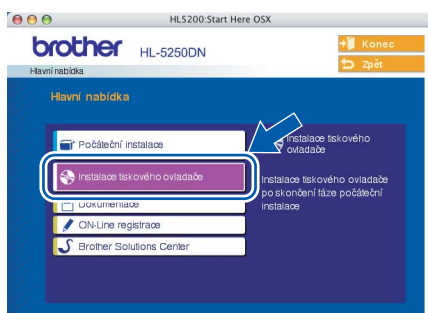

- 2 Klikněte na **USB cable users** a řiďte se pokyny na obrazovce. Potom počítač Macintosh® restartujte.
- 3 Kabel USB rozhraní zapojte nejdříve do počítače Macintosh® a potom do tiskárny.

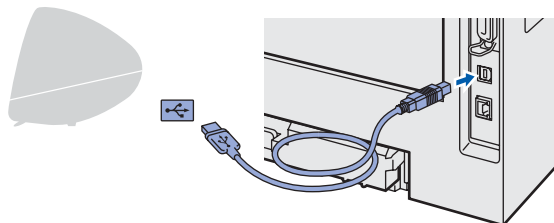

⊘ Nesprávné nastavení

Tiskárnu nezapojujte do USB portu na klávesnici nebo do nenapájeného USB rozbočovače (hubu).

- 4 Ujistěte se, že je zapnutý síťový vypínač.
- 5 Klikněte na **Go** a potom vyberte položku **Applications**.

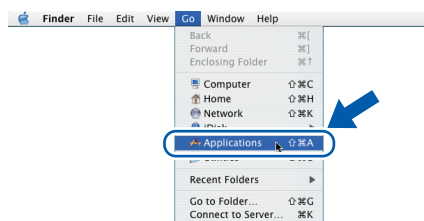

- 6 Dvakrát klikněte na složku **Utilities**.

- 7 Dvakrát klikněte na ikonu **Printer Setup Utility**.



Poznámka

Uživatelé Mac OS® X 10.2 musí kliknutím otevřít ikonu **Print Center**.

- 8 Potom klikněte na **Add**.

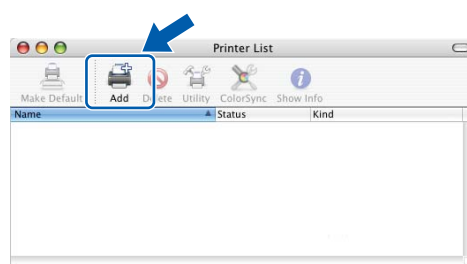

Uživatelé Mac OS® 10.2.4 až 10.:
Přejděte k dalšímu kroku.

Uživatelé Mac OS® 10.4 a vyšší:
Přejděte ke kroku 10.

- 9 Vyberte **USB**.

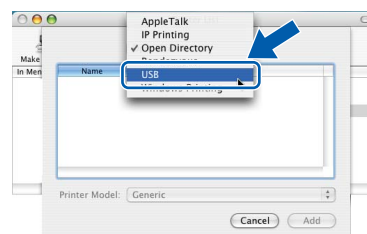

- 10 Vyberte vhodnou tiskárnu a potom klikněte na volbu **Add**.

Uživatelé Mac OS® 10.2:

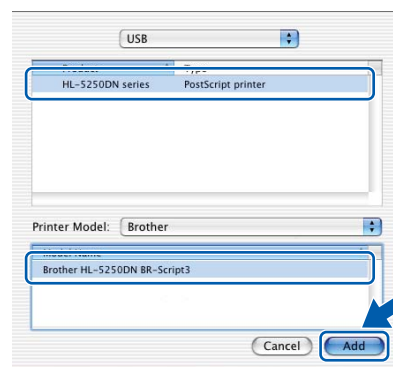

Uživatelé Mac OS® 10.3:

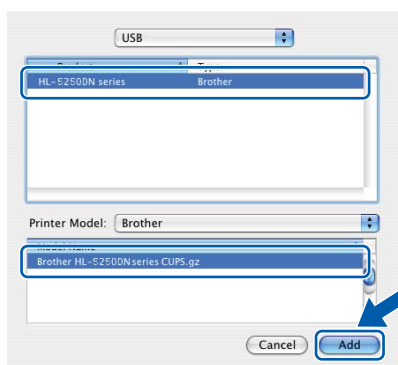

Uživatelé Mac OS® 10.4 a vyšší:

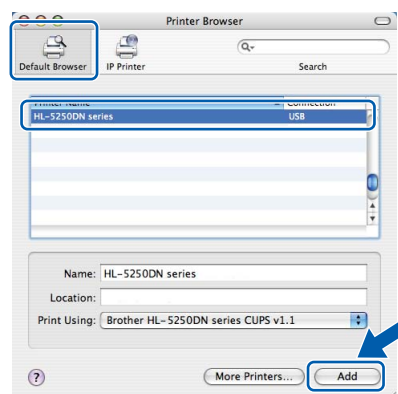

11 Klikněte na **Printer Setup Utility** a potom na **Quit Printer Setup Utility**.

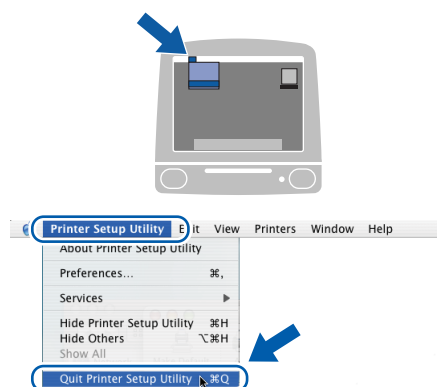

Nastavení je nyní dokončené.

Uživatelé Mac OS® 9.1 až 9.2

Připojení tiskárny k počítači Macintosh® a instalace ovladače

1 Do mechaniky CD-ROM vložte disk CD-ROM. Dvakrát klikněte na složku **Mac OS 9** a otevřete ji.

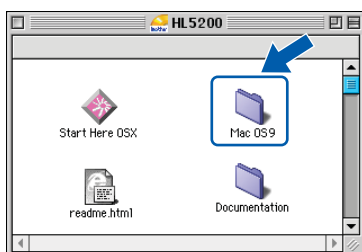

2 Dvojitým kliknutím otevřete složku jazyků.



3 Dvakrát klikněte na ikonu **Printer Driver Installer** (Instalační program ovladače tiskárny) a ovladač nainstalujte. Řiďte se pokyny na obrazovce a počítač Macintosh® restartujte.



4 Kabel USB rozhraní zapojte nejdříve do počítače Macintosh® a potom do tiskárny.

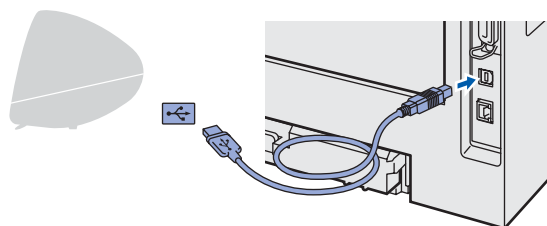

⊘ Nesprávné nastavení

Tiskárnu nezapojujte do USB portu na klávesnici nebo do nenapájeného USB rozbočovače (hubu).

- 5 Ujistěte se, že je zapnutý síťový vypínač.
- 6 V nabídce **Apple®** otevřete program **Chooser**.

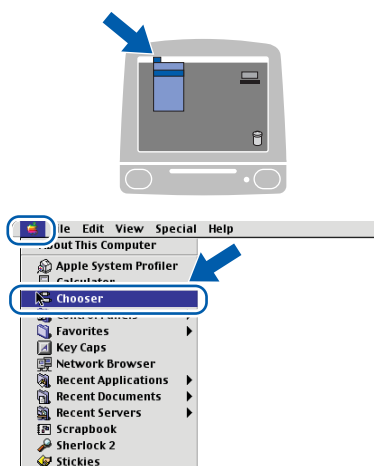

- 7 Klikněte na ikonu **Brother Laser**. Na pravé straně okna **Chooser** vyberte tiskárnu, která má dokument tisknout. Zavřete **Chooser**.

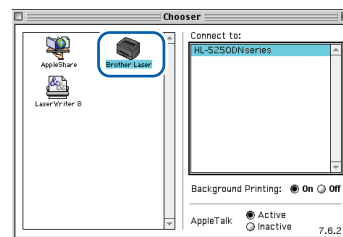

Nastavení je nyní dokončené.

Uživatelé síťového rozhraní (model HL-5250DN)

Uživatelé Mac OS® X 10.2.4 a vyšší

Připojení tiskárny k počítači Macintosh® a instalace ovladače

- 1 V hlavní nabídce klikněte na položku **Instalace tiskového ovladače**.

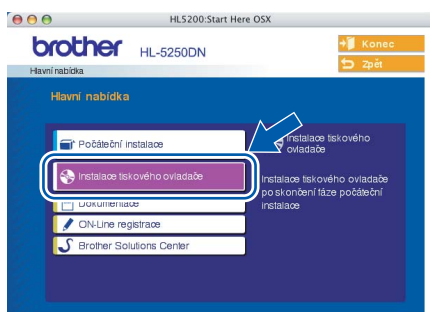

- 2 Klikněte na **Network cable users** (Síťové rozhraní) a řiďte se pokyny na obrazovce. Potom počítač Macintosh® restartujte.
- 3 Síťovým vypínačem vypněte tiskárnu.
- 4 Zapojte kabel síťového rozhraní do přístroje a potom do volného portu na vašem hubu.

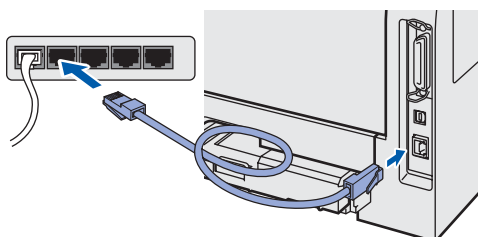

- 5 Síťovým vypínačem zapněte tiskárnu.
- 6 Klikněte na **Go** a potom vyberte položku **Applications**.

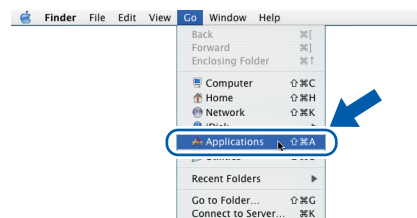

- 7 Dvokrát klikněte na složku **Utilities**.
- 8 Dvokrát klikněte na ikonu **Printer Setup Utility**.



Poznámka

*Uživatelé Mac OS® X 10.2 musí kliknutím otevřít ikonu **Print Center**.*

9 Potom klikněte na **Add**.

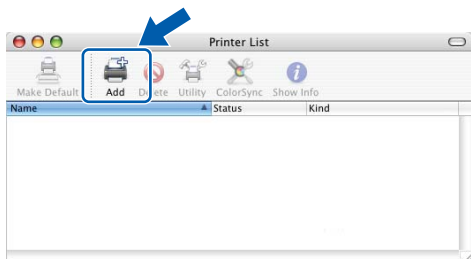

Uživatelé Mac OS® 10.2.4 až 10:
Přejděte k dalšímu kroku.

Uživatelé Mac OS® 10.4 a vyšší:
Přejděte ke kroku 12.

10 Proveďte následující volbu.

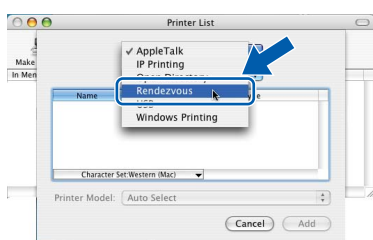

11 Vyberte tiskárnu řady **Brother HL-5250DN series** a potom klikněte na tlačítko **Add**. Přejděte ke kroku 13.

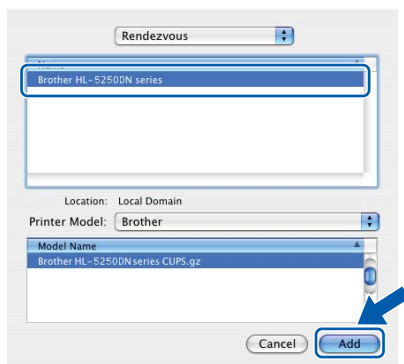

12 Vyberte tiskárnu řady **Brother HL-5250DN series** a potom klikněte na tlačítko **Add**.

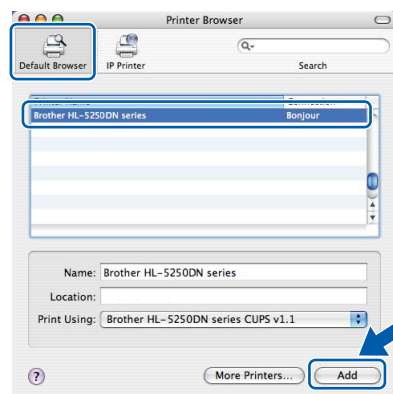

Poznámka

Pokud je do sítě zapojených více tiskáren stejného modelu (HL-5250DN), za názvem modelu se zobrazí Ethernet adresa (MAC adresa) daného zařízení.

 *Příručka síťových aplikací, 6. kapitola.*

13 Klikněte na **Printer Setup Utility** a potom na **Quit Printer Setup Utility**.

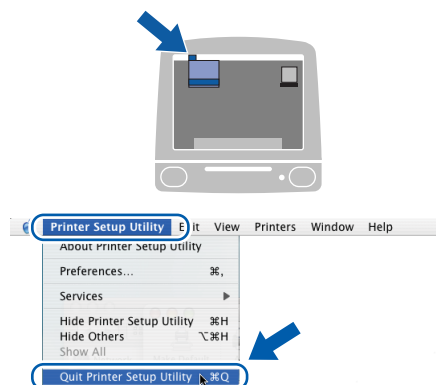

Uživatelé Mac OS® 9.1 až 9.2

Připojení tiskárny k počítači Macintosh® a instalace ovladače

1 Síťovým vypínačem vypněte tiskárnu.

2 Zapojte kabel síťového rozhraní do přístroje a potom do volného portu na vašem hubu.

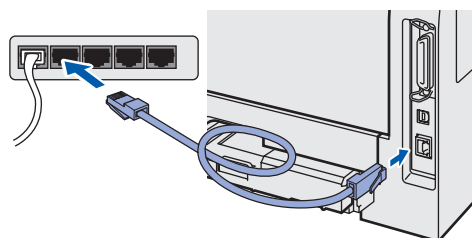

- 3 Síťovým vypínačem zapněte tiskárnu.



- 4 Do mechaniky CD-ROM vložte disk CD-ROM. Dvakrát klikněte na složku **Mac OS 9** a otevřete ji.

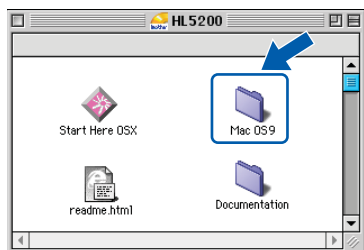

- 5 Dvojitým kliknutím otevřete složku jazyků.



- 6 Dvakrát klikněte na ikonu **Printer Driver Installer** (Instalační program ovladače tiskárny) a ovladač nainstalujte. Řiďte se pokyny na obrazovce.

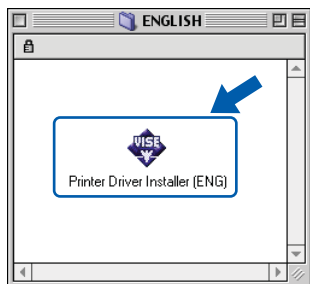

- 7 V nabídce **Apple®** otevřete program **Chooser**.

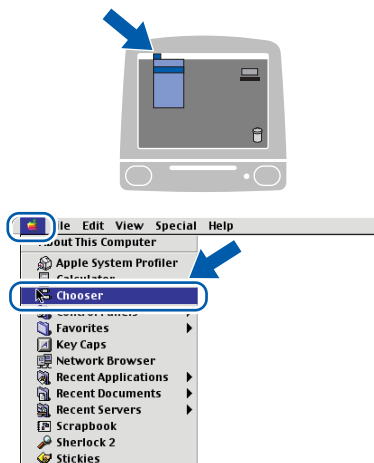

- 8 Klikněte na ikonu **Brother Laser (IP)** a potom vyberte **BRN_XXXXXX** (kde XXXXXX je posledních 6 číslic ethernetové adresy). Klikněte myší na **Setup...**

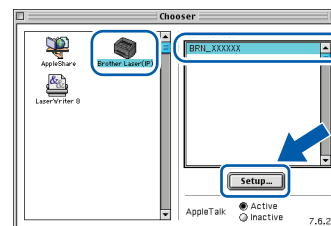

Příručka síťových aplikací, 6. kapitola.

- 9 Klikněte **OK**. Zavřete **Chooser**.

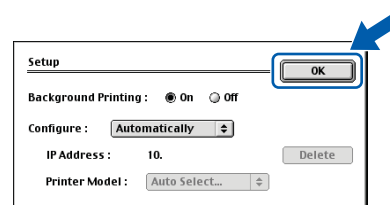

Nastavení je nyní dokončené.

Přeprava tiskárny

Pokud musí být tiskárna z jakéhokoliv důvodu transportována, je nutné ji velmi pečlivě zabalit, aby se během přepravy nepoškodila. Doporučujeme Vám uschovat si veškerý původní obalový materiál. Přepravce by měl zajistit odpovídající pojištění tiskárny.

! POZOR

Před přepravou je nutné z tiskárny vyjmout JEDNOTKU FOTOVÁLCE s TONEROVOU KAZETU a vložit je do plastového pytle. Pokud tak neučiníte ještě před přepravou, můžete tiskárnu vážně poškodit. Na tato poškození se NEVZTAHUJE ZÁRUKA.

- 1 Vypněte síťový vypínač tiskárny a odpojte napájecí kabel sítě.

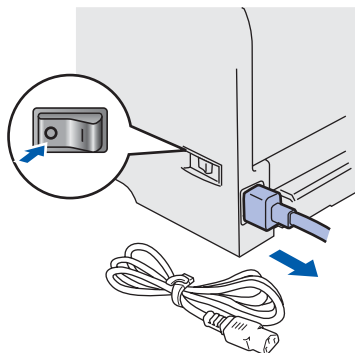

- 2 Vyměňte jednotku fotoválce s tonerovou kazetu. Vložte je do plastového obalu a dobře utěsněte.

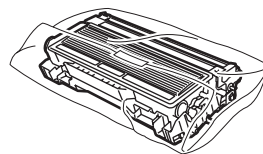

- 3 Tiskárnu znovu zabalte.

