

- 1 - Bezpečnostní informace
- 2 - Pro bezpečné používání
- 3 - Součásti
- 4 - Spuštění systému
- 5 - Použití Wii dálkového ovladače
- 6 - Synchronizace Wii dálkového ovladače a Wii konzole
- 7 - Použití Nunchuku
- 8 - Použití Nintendo GameCube™ ovladačů
- 9 - Použití disků
- 10 - Použití paměťových karet
- 11 - Odstraňování problémů
- 12 - Varování ohledně ochrany soukromí při používání Wii síťových služeb
- 13 - Jak naložit s tímto produktem po jeho opotřebení

1 – Bezpečnostní informace

Důležité bezpečnostní informace - následující varování si prosím přečtete předtím, než začnete Vy nebo Vaše dítě hrát. Pokud budou přístroj používat děti, je nutné, aby si tuto příručku přečetl také dospělý a vysvětlil dále uvedené informace dětskému uživateli. Při nesprávném zacházení může dojít ke zranění uživatele nebo k poškození přístroje.

Pozor – Záchvaty

Někteří lidé (asi tak jeden ze 4000) mohou dostat záchvat nebo na chvíli ztratit vědomí, přičemž příčinou takového stavu může být sledování světelných efektů na televizní obrazovce nebo při hraní videoher. Může k tomu dojít i v případě, že nikdy předtím žádný takový problém neměli. Každý, kdo byl postižen záchvatem, ztrátou vědomí nebo trpí jinými příznaky epilepsie, by měl nejdříve konzultovat vhodnost hraní videoher s lékařem. Rodiče by měli na své děti při hraní videoher vždy dohlížet. Jestliže uživatel pocítí následující příznaky, měl by přestat hrát a vyhledat pomoc svého lékaře: **křeče, křečovitě stahy svalů nebo očí, ztráta vědomí, poruchy zraku, bezděčné pohyby, dezorientace.** Vznik zdravotních problémů při hraní videoher můžete snížit následujícími opatřeními:

1. Od obrazovky udržujte co největší možnou vzdálenost.
2. Hry hrajte na co nejmenší televizní obrazovce.
3. Nehrajte, jste-li ospalí nebo unavení.
4. Hrajte v dobře větrané místnosti.
5. Každou hodinu si dejte 10 až 15 minutovou přestávku.

Pozor – Opakované namáhání očí a svalů

Při delším hraní videoher se po několika hodinách mohou dostavit bolesti svalů, kloubů, očí nebo svědění pokožky. Pokud se chcete vyhnout problémům jako jsou záněty šlach, syndrom karpálního tunelu, astenopie nebo kožní choroby, řiďte se následujícími pravidly:

- Nepřehánějte to s hraním. Doporučujeme, aby rodiče sledovali, zda-li jejich děti netráví u hraní příliš mnoho času.
- Každou hodinu si udělejte na 10 až 15 minut přestávku, i když se vám zdá, že ji nepotřebujete.
- Pokud vás dlaně, zápěstí, celá paže nebo oči při hraní bolí a cítíte se unavení, na několik hodin si odpočiňte.
- Pokud bolest rukou nebo očí ani potom nepomine, přestaňte hrát a vyhledejte pomoc svého lékaře.

Pozor – Úraz elektrickým proudem

Abyste zabránili úrazu elektrickým proudem při používání této konzole, věnujte pozornost těmto radám:

- Nepoužívejte konzoli Wii za bouřky. Hrozí nebezpečí úrazu elektrickým proudem od blesku.
- Používejte pouze napájení, které je poskytováno ke konzoli.
- Nepoužívejte napájení, jestliže jsou na něm roztřepené nebo poškozené kabely či dráty.
- Ujistěte se, že je kabel napájení zcela zasunut do zásuvky na zdi nebo zásuvky prodlužovacího kabelu.
- Kabely vždy odpojujte opatrně tahem za zástrčku, nikdy ne za kabel. Před vysunutím napájecího kabelu ze zásuvky se ujistěte, že je konzole vypnutá.

Pozor – Poruchy pohyblivosti

Hraní videoher může u některých uživatelů způsobit poruchy pohyblivosti. Ihned přestaňte hrát, pokud se dostaví závratě, nevolnost, pocit vyčerpání, poruchy pohyblivosti či podobné symptomy, nebo nepříjemný pocit v oblasti očí, rukou či ramen, nebo vždy, když se během hry nebudete cítit dobře. V takovém případě neřidte vozidlo a nevěnujte se ani jiné náročné aktivitě až do okamžiku, kdy se budete cítit lépe.

Pozor – Rušení radiových vln

Wii konzole a dálkový ovladač mohou vysílat rádiové vlny, které ovlivní funkčnost okolních elektronických přístrojů, včetně kardiostimulátorů

- Nepoužívejte Wii konzoli ani Wii dálkový ovladač ve vzdálenosti menší než 25 centimetrů od kardiostimulátoru.
- Pokud máte kardiostimulátor nebo jiný implantovaný lékařský přístroj, nepoužívejte funkce Wii konzole ani Wii dálkového ovladače bez předchozí konzultace se svým lékařem nebo výrobcem Vašeho lékařského přístroje.

Pozor – Vystavení se radiovému vysílání

V souladu s požadavky ohledně vystavování se radiovému vysílání (RF) je třeba mezi Wii konzolí a ostatními osobami dodržovat vzdálenost nejméně 20 cm. Wii konzole nesmí být umístěna v blízkosti jiné antény nebo vysílače ani použita ve spojení s nimi.

Pozor – Laserová zařízení

Wii konzole je laserové zařízení 1. třídy. Nesnažte se ji rozebírat. Opravu zařízení svěťte vždy pouze kvalifikovaným pracovníkům. POZOR: Jakékoliv úpravy Wii konzole, které nejsou zmíněny v této příručce, mohou způsobit nebezpečí radiace.

Technické údaje:

Typ laseru: Polovodičový laser

Délka laserové vlny: typicky 662 nm (647nm – 687nm)

Napájení laseru: max. 0.9mW

Numerická clona: 0,6

Pozor – Jas televizní obrazovky

Jas televizní obrazovky závisí na druhu přístroje, lze jej však nastavit podle potřeby. Hry hrajte vždy s vhodně nastaveným jasnem obrazovky. Přílišný jas nebo přílišná tmavost mohou působit nepříjemně. V případě potřeby se prosím informujte v příručce svého televizního přístroje.

Varování

Výrobek není vhodný pro děti do 36 měsíců věku. Poutko Wii dálkového ovladače a kabel pro Nunchuk se mohou stáhnout okolo krku. Přílnavé pásky pro senzor pohybu a ochranný film přílnavých pásek, stojánek na senzor pohybu a samotný senzor jsou drobné součásti a malé dítě je může lehce spolknout.

Pozor – Těhotenství a zdravotní stav

Konzultujte s lékařem hraní Wii her, vyžadujících fyzickou aktivitu, zvláště v těchto případech: v těhotenství, jestliže trpíte srdečními, dýchacími, zádoými, kloubními, ortopedickými problémy nebo máte vysoký krevní tlak, nebo jestliže Vám lékař doporučil omezit fyzickou činnost. Osoby, které se léčí se zraněním nebo poruchou prstů, rukou nebo ramen by NEMĚLI používat vibrační funkci Wii dálkového ovladače.

Upozornění: Toto zařízení neobsahuje latex, olovo, rtuť, kadmium, šestimocný chrom, PBB ani PBDE.

2 – Pro bezpečné používání

Tvůrci Wii konzole věnovali velkou pozornost Vaší bezpečnosti. Přesto může být její nesprávné používání velmi nebezpečné a jeho důsledkem může být například požár či zásah elektrickým proudem. Proto si prosím pozorně přečtěte bezpečnostní informace a snažte se omezit riziko nehod.

Pravidelné kontroly

Před každým použitím se prosím přesvědčete, zda napájecí kabel není poškozen, zda není na zdířce nebo zástrčce usazen prach a zda prach neblokuje vstupní a výstupní otvory na konzoli.

Jestliže se Vám něco zdá být v nepořádku

Pokud zjistíte jakékoli poškození konzole či napájecího kabelu nebo začne přístroj vydávat podivné zvuky, zápach a nebo z něj bude vycházet kouř:

1. Ihned vypněte přístroj. Buďte velmi opatrní při manipulaci s konzolí.
2. Vypojte zástrčku napájení z elektrické sítě 220V.
3. Rychle kontaktujte servisní středisko společnosti Nintendo nebo obchod, ve kterém jste konzoli koupili, a zařídte její opravu. Nikdy se nesnažte konzoli opravovat sami. Takovým chováním se vystavujete riziku, že ztratíte nárok na záruku.

Když konzole přestane normálně fungovat

Jestliže konzole přestane normálně fungovat, přečtěte si prosím kapitolu „Odstraňování problémů“ na stranách 37 – 38 této příručky a na konci samostatné Příručky Wii Channels a nastavení.

Čištění otvorů

Prach ulpívá v okolí otvorů a snadno vniká i do nich; věnujte tedy pozornost jejich pravidelnému čištění. V případě, že se v okolí otvorů usadí velké množství prachu a konzole se přehřeje, může dojít k požáru nebo jiné nehodě.

Prosím věnujte při čtení této příručky pozornost označení varovných informací.

VÝSTRAHA

Nedodržování pokynů, které uvádíme pod tímto označením, může mít za následek vážné škody či úraz, jejichž důsledkem může být zranění nebo smrt.

VAROVÁNÍ

Nedodržování bezpečnostních informací a varování může způsobit psychickou újmu, zranění či smrt v důsledku vzniku požáru či zásahu elektrickým proudem.

VAROVÁNÍ

Wii konzole není určena pro děti mladší než 36 měsíců.

VAROVÁNÍ

Součástí Wii konzole je lithiová knoflíková baterie (CR2032), která napájí funkci kalendáře a hodin. Tato baterie není určena k dobíjení a nesmí být připojena k zařízení pro dobíjení baterií. Baterie nesmí být demontována. V případě nesprávné manipulace s baterií může vzniknout riziko vznícení nebo exploze. Baterii nepoškozujte, nedrťte, nepropichujte, ani ji nevystavujte teplotám vyšším než 60 stupňů Celsia a nikdy ji nevhazujte do ohně. Zabraňte tomu, aby se kovové předměty dotýkaly kontaktů baterie. Baterii uchovávejte mimo dosah dětí. Baterii odstraňte z Wii konzole před tím, než se rozhodnete pro likvidaci Wii konzole. Na následující stránce najdete informace o tom, jak postupovat při likvidaci baterie.

Likvidaci Wii konzole proveďte prosím v souladu s předpisy o recyklování. (Podrobnější informace najdete v kapitole „Likvidace výrobku v případě jeho opotřebení“ na str. 40).

Zacházení se suchou/dobíjecí/lithiovou baterií

Věnujte pozornost níže uvedeným informacím. Nesprávné zacházení s baterií může mít za následek její vytékání, přehřátí, explozi nebo špatnou funkci konzole.

VAROVÁNÍ

Jestliže se roztok z baterie dostane do kontaktu s očima, ihned je důkladně vymyjte vodou a vyhledejte lékařskou pomoc, protože hrozí ztráta zraku či jiná zranění. Jestliže se roztok z baterie dostane do kontaktu s některou částí těla nebo rukama, ihned postižené části důkladně omyjte vodou. V případě, že se roztok z baterie dostane do kontaktu s konzolí, opatrně ji otřete a zabraňte přitom přímému kontaktu roztoku s rukama.

- Nevystavujte baterii vysokým teplotám nebo ohni.
- Nesnažte se rozebrat vnitřek baterie ani ji jakkoli měnit.
- Zabraňte zkratování kladného (+) a záporného (-) pólu baterie kovovými předměty.
- Zkontrolujte, zda jsou baterie vloženy se správnou polaritou.
- Jestliže dojde k polknutí baterie nebo roztoku z baterie, okamžitě vyhledejte lékařskou pomoc.

VAROVÁNÍ

- Nepoužívejte společně použité a nové baterie nebo baterie různých druhů (všechny baterie vyměňte najednou).
- Nedobíjejte suché baterie.
- Odstraňte baterie z přístroje, pokud jej delší dobu nepoužíváte.
- Nepoužívejte poškozené, deformované nebo vytékající baterie.
- Nepoužívejte dobíjecí baterie jako např. NiCd nebo nikelhydrogenové baterie. Suché ani lithiové baterie nejsou určeny k dobíjení.
- Baterie by měla vyměňovat dospělá osoba.
- Nepoužívejte baterii, jestliže došlo k protržení či jakémukoli poškození jejich plastového krytu.
- Nevkládejte ani nevyjímejte baterie při zapnutém přístroji.
- Obecné upozornění: Dobíjecí baterie je nutné před dobíjením vyjmout z přístroje. Dobíjení baterie by mělo proběhnout pod dohledem dospělé osoby.

UPOZORNĚNÍ OHLEDNĚ POUŽITÍ

- Nevystavujte baterie extrémně vysokým ani extrémně nízkým teplotám.
- Nepoužívejte násilí při manipulaci s baterií.

- Při recyklaci baterie se řiďte příslušnými recyklačními předpisy. Informace ohledně recyklace baterie získáte na místním úřadu pro správu odpadu.
- K výměně baterií Wii konzole používejte lithiové baterie (CR2032).
- Jakmile skončíte s hraním, vypněte přístroj. Nenechávejte přístroj zapnutý, pokud je baterie vybitá. Vybitou baterii okamžitě vyjměte z konzole.

Výměna knoflíkové lithiové baterie (CR2032)

1. Před výměnou baterie vždy vypněte přístroj a odpojte napájení.
2. Odšroubujte kryt bateriového prostoru a vyjměte baterii. Používejte vždy šroubovák podle typu šroubků. Použití nesprávného šroubováku může poškodit hlavičku šroubku a znemožnit pozdější zašroubování či odšroubování krytu.
3. Vložte novou baterii správnou polaritou (pozitivní pól (+) musí směřovat dolů).
4. Kryt bateriového prostoru uložte na své místo a zašroubujte šroubky.

Napájení

Věnujte prosím pozornost upozorněním ohledně napájení konzole. Nesprávné používání tohoto zařízení může způsobit zásah elektrickým proudem nebo jiné škody.

VAROVÁNÍ

- Používejte pouze napájení typu (RVL-002(EUR)) pro Wii konzoli (RVL-001(EUR)).
- Exkluzivní napájení odpovídá směrnici o nízké voltáži (73/23/EEC).
- Napájení není hračka ani její část, ale jedná se o zdroj energie pro hračku.
- Napájení je určeno pouze pro domácí použití.
- Jestliže uslyšíte nepřírozený zvuk, zaznamenáte kouř nebo zápach, okamžitě přístroj vypněte, odpojte zástrčku ze zásuvky a kontaktujte nejbližší servisní středisko společnosti Nintendo.
- Napájení používané s Wii konzolí by mělo být pravidelně kontrolováno, není-li poškozen kabel, zástrčka nebo jiné části.
- Nerozebírejte, nepřestavujte ani neopravujte napájecí adaptér.
- Jestliže dojde k poškození kabelu nebo zástrčky napájení, ihned jej vyměňte v servisním středisku společnosti Nintendo, aby nedošlo k nebezpečné situaci.
- Nezapojujte ani neodpojujte napájení mokřima nebo zpocenýma rukama.
- Nepoužívejte napájecí adaptér, které byl v kontaktu s jakýmkoli tekutinami nebo ve kterém je zasunut cizí předmět. Jestliže došlo k takové situaci, kontaktujte nejbližší servisní středisko společnosti Nintendo.
- Neukládejte ani nepoužívejte napájecí adaptér ve vlhkém, prašném nebo zakouřeném prostředí. Zvláště se vyhýbejte místnostem, ve kterých se používá voda, například koupelnám.
- Nedotýkejte se zástrčky prsty nebo kovovými předměty.
- Netahejte, násilně neohýbejte ani si nestoupejte na napájení nebo kabely.
- Nepřetěžujte elektrický okruh připojováním přílišného množství zařízení.
- Pravidelně prosím odstraňujte prach ze zástrčky do elektrické sítě pomocí suchého hadříku.
- Vypněte konzoli a zatáhněte za zástrčku, nikoliv za kabel. Tahání za kabel může způsobit jeho poškození, v horším případě požár nebo zásah elektrickým proudem.
- Nezahřívejte ani neskladujte napájení nebo kabely v blízkosti kamen nebo topení.
- Netahejte kabel násilím (zvláště na jeho koncích).
- Jestliže konzoli nebudete delší dobu používat, vypojte napájení ze zásuvky a uskladněte jej na místě mimo dosah malých dětí.
- Vždy zkontrolujte, zda jsou kolíčky zástrčky plně zasunuty do zásuvky.
- Z bezpečnostních důvodů se nedotýkejte napájení ani konzole za bouřky (slyšíte-li hřmění).

Wii konzole (RVL-001(EUR))

Kontrolka napájení

Ukazuje stav Wii konzole

● Zelená

Konzole je zapnutá

● Oranžová

Režim Standby

Funkce WiiConnect24 je zapnutá

● Červená

Režim Standby

Funkce WiiConnect24 je vypnutá

RESET

Stiskněte pro restartování hry.

Tlačítko SYNC.

Stiskněte současně tlačítka SYNC. na Wii dálkovém ovladači a na Wii konzoli pro registraci Wii dálkového ovladače. Viz str. 30 – 31.

Slot pro SD kartu

Pro vložení SD karty.

Tlačítko EJECT

Stiskněte pro vysunutí Wii nebo Nintendo GameCube disku.

Slot pro disk

Pro vkládání Wii nebo Nintendo GameCube disku. Slot svítí modře a bliká, jestliže je vložený disk. Pokud je funkce WiiConnect24 zapnutá, bude slot blikat ve chvíli, kdy jsou přijímány zprávy nebo data.

Vypínač

Stiskněte pro zapnutí (On) nebo vypnutí (Off) konzole (Režim Standby).

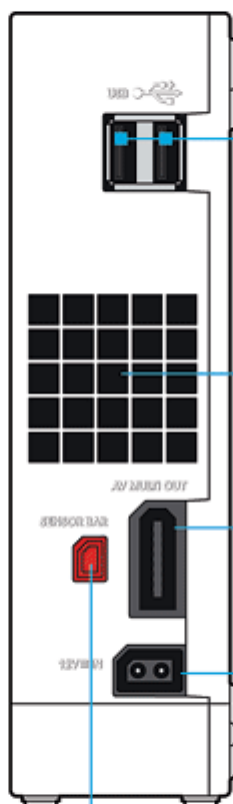
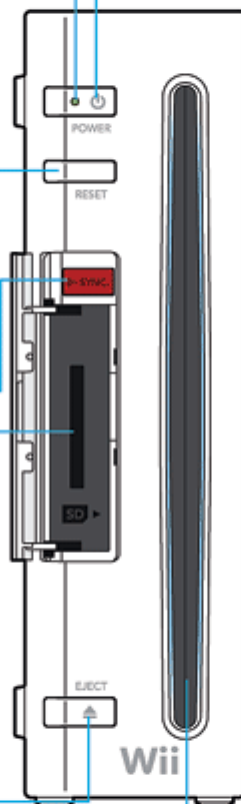

USB konektory

Slouží k připojení k USB zařízením

Větrací otvory

Neblokujte je.

AV multifunkční výstup

Pro připojení k audio/video (AV) kabelu k Vaší televizi.

DS vstupní konektor

Pro připojení Wii síťového adapteru

Konektor senzoru pohybu

Pro připojení k senzoru pohybu

Nintendo GameCube

Sloty pro paměťové karty

Pro použití s paměťovými kartami
Nintendo GameCube

Slot A

Slot B

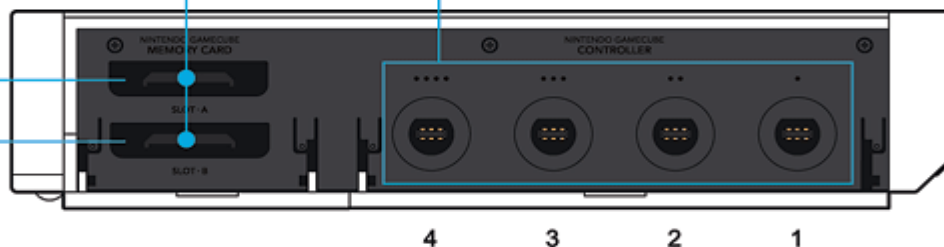

Zdířky pro Nintendo GameCube ovladač

Pro použití s Nintendo GameCube ovladači.

Přívod vzduchu

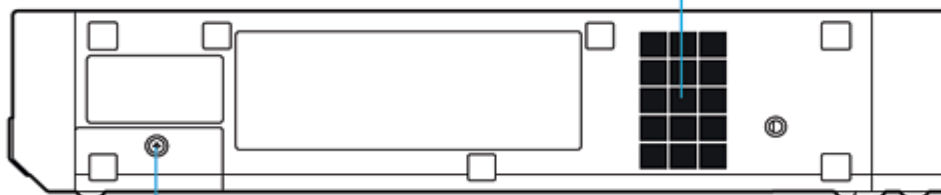

Kryt baterie

Pro přístup ke knoflíkové lithiové baterii (CR2032). Kryt baterie můžete odšroubovat, jestliže je třeba vyměnit baterii. Podrobnější informace ohledně výměny baterie uvádíme na str. 10. Kryt baterie odstraňte pouze v případě, že Vám to doporučí pracovník servisního střediska společnosti Nintendo.

Wii dálkový ovladač (RVL-003)

Vypínač

Stiskněte pro zapnutí (on) či vypnutí (off) dálkového ovladače a Wii konzole.

Křížový ovladač

Tlačítko A

Tlačítko plus (+)

Tlačítko HOME

Stiskněte pro zobrazení obrazovky s nabídkou Home

Tlačítko minus (-)

Reproduktor

Tlačítko 1

Tlačítko 2

Ovladač

Hráčova kontrolka

Rozsvícením označuje hráče, pro něhož je nastaven dálkový ovladač.

Poutko dálkového ovladače (RVL-018) na zápěstí hráče

Podrobnější informace o použití poutka dálkového ovladače najdete na str. 27.

Tlačítko B

Stahovadlo poutka

Tlačítko SYNC.

Stiskněte současně tlačítka SYNC. na Wii dálkovém ovladači a na Wii konzoli pro registraci Wii dálkového ovladače. Viz str. 30 – 31.

Vnější konektor

Umožňuje připojení dalších příslušenství, například Nunchuku.

Kryt baterie

Otvor pro připevnění poutka

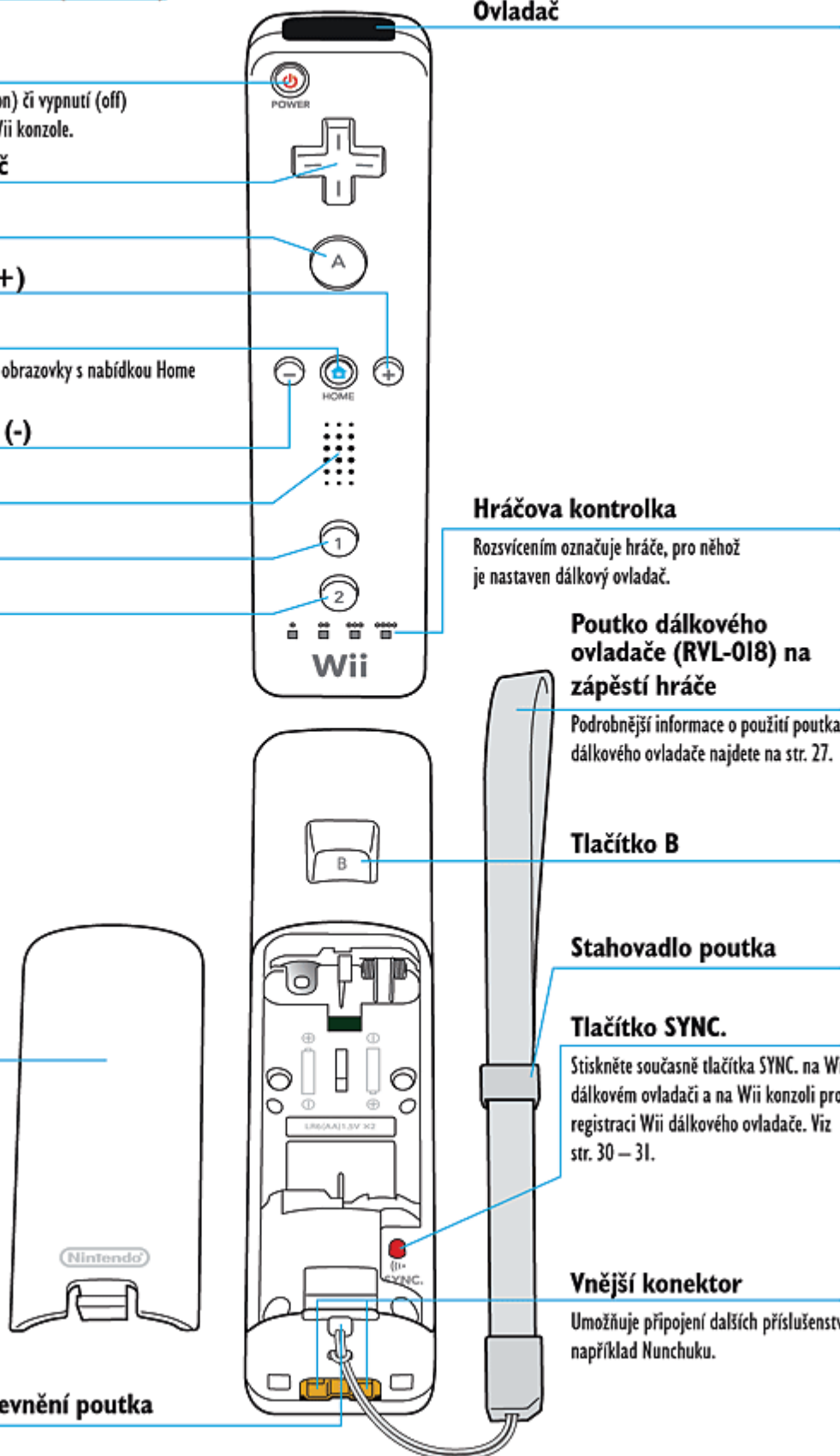

Nunchuk (RVL-004)

Ovládací páčka

Tlačítko C

Tlačítko Z

Očko konektoru

Protáhněte jím poutko ovladače.

Zástrčka Nunchuku

Pro připojení ke konektoru na Wii dálkovém ovladači.

Aretační / uvolňovací páčky

Stiskněte páčky na obou stranách a vysuňte zástrčku z dálkového ovladače.

Upozornění: Jestliže je ovládací páčka vychýlena z neutrální pozice při zapínání přístroje nebo při jeho připojení k dálkovému ovladači, bude její stávající pozice nastavena jako neutrální.

To se projeví obtížným - nesymetrickým ovládním během hry. Bude třeba resetovat ovládací páčku, aby se vrátila do své normální neutrální pozice a pak současně po dobu 3 sekund podržet tlačítka A,B, plus (+) a mínus (-) na dálkovém ovladači.

Senzor pohybu (RVL-014)

Zástrčka senzoru pohybu

Připojí senzor pohybu do konektoru (SENSOR BAR) na zadní straně Wii konzole.



Stojánek pro senzor pohybu (RVL-016)

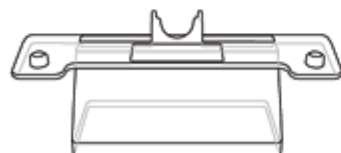

Wii upevňovací podložka (RVL-019)

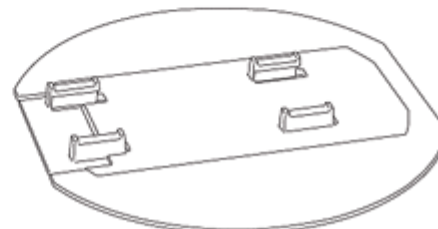

Stojánek pro Wii konzoli (RVL-017)

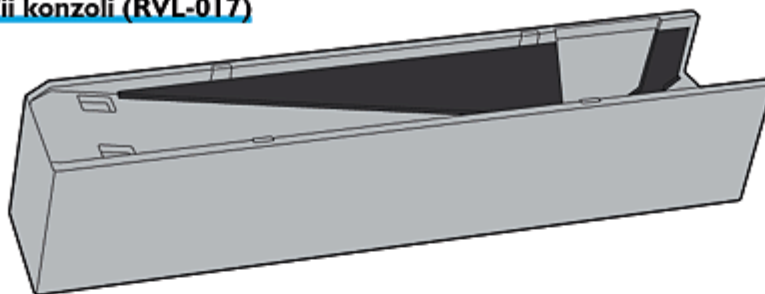

Wii napájecí adapter (RVL-002(EUR))

Zástrčka do elektrické sítě

Připojit do zásuvky 220V střídavého napětí.

Konektor napájení

Připojit k napájecímu vstupnímu konektoru (12V IN, stejnosměrné napětí) na zadní straně Wii konzole.

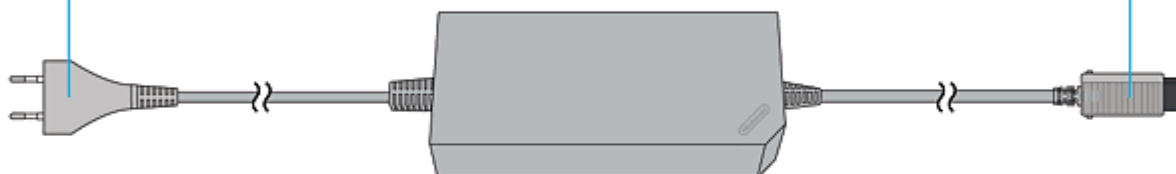

Wii AV kabel (RVL-009)

AV multifunkční výstupní zástrčka

Zasuňte do AV multifunkčního výstupního konektoru (AV MULTI OUT) na zadní straně Wii konzole.

RCA zástrčky

Zasuňte do audio/video (AV) vstupních konektorů televize (nebo do redukce RCA/SCART a poté do televize v případě, že má Váš televizní přístroj vstupní konektor typu SCART)

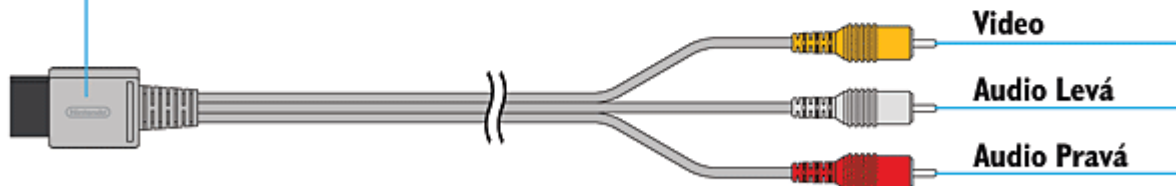

Redukce RCA/SCART (SNSP – 015)

Zapojte do SCART konektorů televize nebo videorekordéru.



4 – Spuštění systému

Upozornění ohledně používání Wii konzole.

Věnujte prosím pozornost níže uvedeným radám ohledně spuštění a používání Wii konzole (RVL-001(EUR)). Nedodržení uvedených upozornění může způsobit poškození Wii konzole nebo příslušenství.

- Wii konzole je určena pouze pro domácí použití.
- Napájení nebo zařízení pro dobíjení baterií používané s konzolí by mělo být pravidelně kontrolováno, zda není poškozen, kabel, zástrčka nebo jiné části.
- Jestliže dojde k poškození napájení nebo zařízení pro dobíjení baterií, nepoužívejte je až do jejich opravy.
- Před čištěním je nutné odpojit konzoli od napájení.
- Konzole má vstupní a výstupní větrací otvory, které zajišťují dostatečnou ventilaci. Nemanipulujte s konzolí v místech, kde by tyto otvory mohly být zakryty nebo ucpány, například na koberci nebo v těsných uzavřených prostorách. Otvory ponechte volné a dbejte na to, aby v nich neulpíval prach nebo jiné cizí předměty.
- Nesnažte se rozmontovat ani opravovat Wii konzoli, její části či příslušenství. Takový postup by mohl způsobit neplatnost záruky.
- Po skončení hraní vždy vyjměte disk z konzole.
- Neskladujte Wii konzoli na vlhkém místě, na podlaze ani na prašných nebo špinavých místech.
- Konzoli, součásti ani příslušenství neshazujte na zem, neházejte s nimi ani s nimi jinak špatně nezacházejte.
- Před odpojením jakýchkoli zástrček z konzole nebo ze zásuvky vypněte Wii konzoli. Potom opatrně zatáhněte za zástrčku, nikoliv za kabel.
- Nešlapejte na Wii konzoli, prudce netahejte a neohýbejte jakékoli dráty nebo kabely.
- Nevystavujte Wii konzoli, její součásti, ani příslušenství extrémně vysokým nebo extrémně nízkým teplotám.
- Nelijte na Wii konzoli, součásti nebo příslušenství žádné tekutiny. K čištění použijte jemný vlhký hadřík. Používejte pouze vodu. Před použitím nechte konzoli zcela vyschnout.

Umístění konzole

Upozornění: Pro umístění Wii konzole vyberte takové místo, aby v okolí konzole bylo dostatek místa pro průchod vzduchu a větrání.

Wii konzole může být umístěna ve vertikální nebo horizontální poloze. Jestliže zvolíte vertikální polohu, umístěte ji na stojánek.

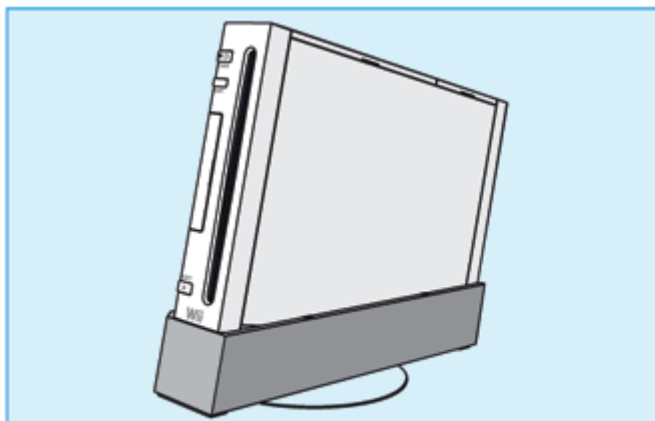

Vertikální

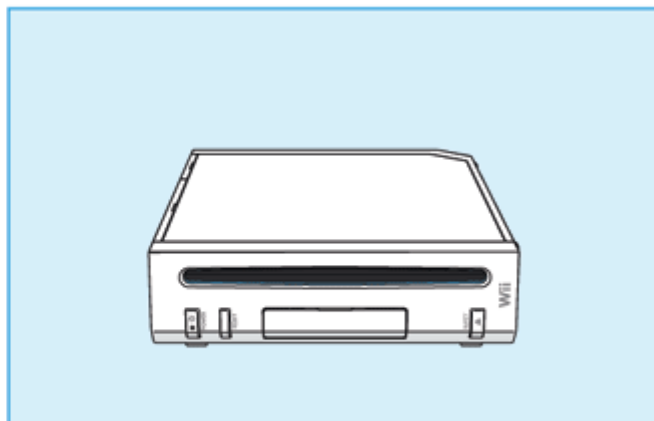

Horizontální

VÝSTRAHA – ZNIČENÍ KONZOLE

Ke zničení konzole může dojít při pádu, zvláště pokud se to přihodí během činnosti mechaniky disku. Stojánek byl vytvořen pro zvýšení stability Wii konzole a je doporučeno jej použít zvláště v případě, že je konzole umístěna ve vertikální poloze.

Vertikální umístění

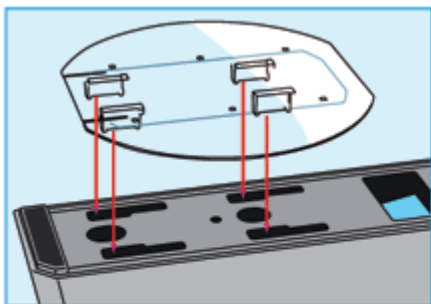

1. Připevněte podložku stojánek ke spodní části stojánek zasunutím držáček do slotů podle nákresu.

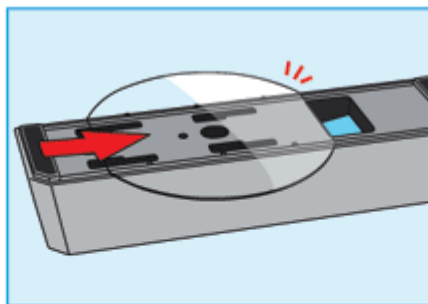

2. Jemně zasuňte podložku do slotů v označeném směru.

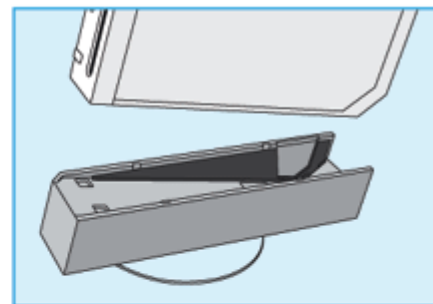

3. Umístěte stojánek konzole na plochý podklad a umístěte konzoli do stojánek. Konzoli zasuňte seshora, nikoliv zepředu.

Vodorovné umístění

Umístěte konzoli na plochý vodorovný podklad. Uchovejte stojánek a podložku stojánek pro pozdější použití pro případ, že byste chtěli změnit orientaci konzole.

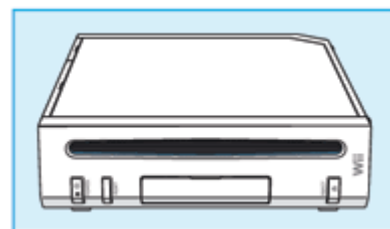

Připojení AV (audio/video) kabelu

Upozornění: Před zapojením kabelů vypněte televizi i audio zařízení, ke kterým bude konzole připojena.

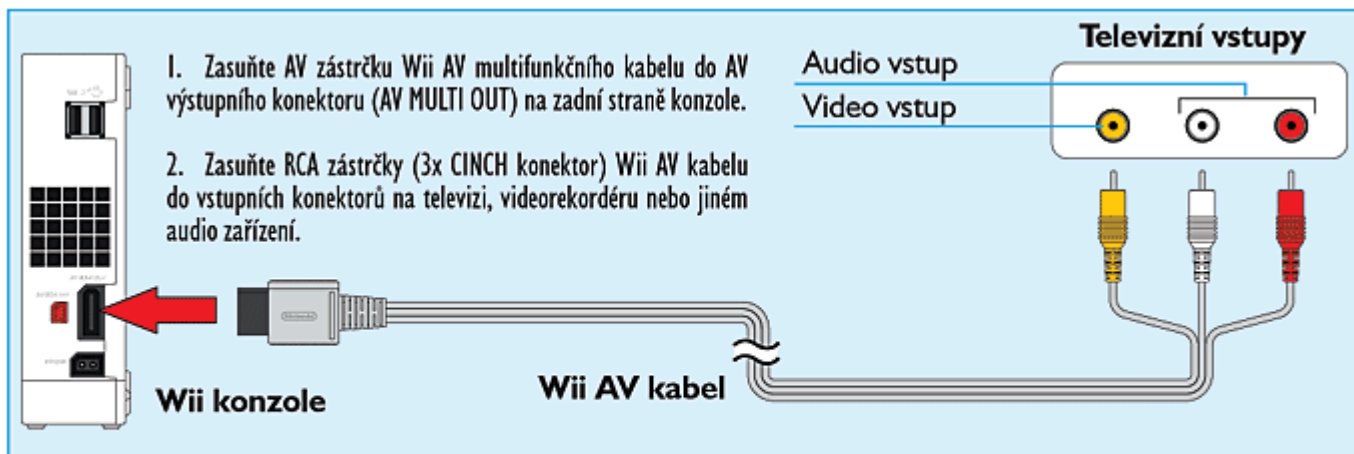

Upozornění: Tento náčrtek ukazuje připojení k televizi nebo videorekordéru v případě, že má Váš televizní přístroj RCA vstup (3x CINCH) (kompozitní video a stereo zvuk).

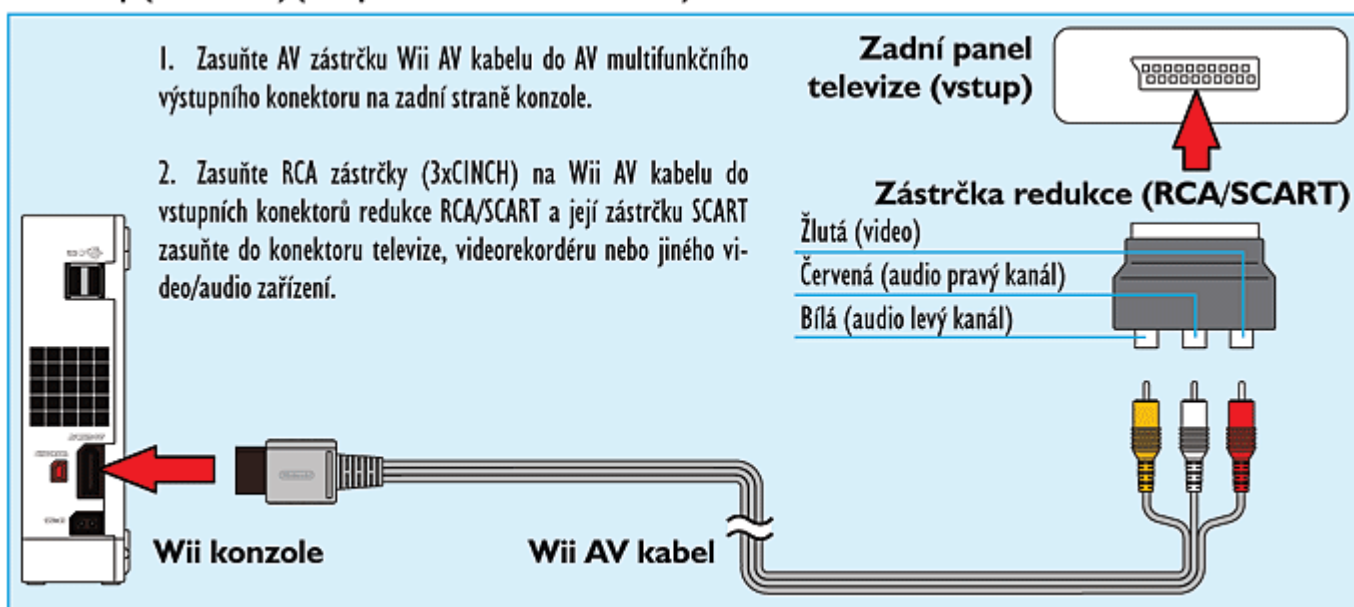

Upozornění: Pro dosažení vyšší kvality obrazu lze použít Wii komponentní audio/video kabel nebo Wii RGB kabel (podrobnosti o jejich koupi Vám poskytne servisní středisko společnosti Nintendo). Před koupí se ujistěte, že má Váš televizní přístroj odpovídající video a audio vstupy.

Samostatně prodávané kabely

Hru s vyšší kvalitou obrazu si můžete užít, jestliže použijete samostatně prodávané kabely.

- Televize s video komponentními vstupy – Wii komponentní AV kabel (RVL-011)
- Televize s RGB vstupy – Wii RGB kabel (RVL-013)

Upozornění ohledně použití AV kabelů

Následující kabely nelze použít.

- Nintendo GameCube Stereo Audio/Video kabel (SNSP-008)
- Nintendo GameCube RGB kabel (DOL-013 (EUR))

Nastavení televize a audio/video zařízení

Po spuštění Wii konzole musíte nastavit vstup (vybrat vstup) na Vaší televizi, videorekordéru nebo jiném audio zařízení.

1. Zapněte televizi a připojené audio zařízení a zapněte Wii konzoli.
2. Navolte odpovídající vstup na televizi (viz „Informace o výběru vstupu“), do něhož je konzole zapojena.
3. Na obrazovce by se měla objevit Wii nabídka. Podrobnější informace o použití Wii nabídky najdete v samostatné příručce k Wii konzoli, která se věnuje Wii Channels a nastavení konzole.

Jestliže se obrazovka s Wii nabídkou nezobrazí, zkontrolujte správnost vstupního nastavení televize a prohlédněte si kapitolu s názvem „Odstraňování problémů“

Informace o výběru vstupu

Výrobci televizí a videorekordérů používají různé názvy a umístění pro „Výběr vstupu“. Běžně používané názvy pro výběr vstupu jsou: vstup, výběr, výběr vstupu, line, line in, zdroj, in, EXT a AUX. Přečtěte si příručku k danému zařízení.

Upozornění: Výběr vstupu Vám umožňuje přepínat mezi různými vstupy na televizi nebo videorekordéru – obvykle mezi anténním vstupem a audio/video vstupy.

Najděte výběr vstupu pro zařízení, ke kterému je připojen Wii AV kabel (buď televize nebo videorekordér).

Nejčastější umístění výběru vstupu jsou:

- Tlačítko na přední straně televize nebo videorekordéru.
- Tlačítko na dálkovém ovladači.
- Kanál označený vysokým nebo nízkým číslem (92,99,00, nebo 02) na televizi nebo videorekordéru.
- Výběr z nabídky na obrazovce.

VÝSTRAHA – POŠKOZENÍ TELEVIZNÍ OBRAZOVKY

Některé televizní přístroje mohou být zničeny zobrazováním nepohyblivých obrázků, protože může dojít k jejich trvalému „vypálení“ na obrazovku. Hraní videoher s nepohyblivými obrazy nebo dlouhodobé přerušení či zastavení her může vést k takovému typu poškození. Jestliže si děláte přestávku, přerušete tedy hru a vypněte televizi do té doby, než se vrátíte ke hraní.

Před použitím Wii konzole s jakýmkoli televizním přístrojem, zvláště s modely s přední a zadní projekcí, si dobře prostudujte veškerou dokumentaci k přístroji a zjistěte si, které video hry lze hrát na televizi, aniž by došlo k jejímu zničení.

Máte-li jakékoli pochybnosti, kontaktujte výrobce televizního přístroje. Společnost Nintendo ani její licencovaní partneři nenesou žádnou zodpovědnost za poškození nebo zničení Vaší televize.

Spuštění senzoru pohybu Připojení k senzoru pohybu

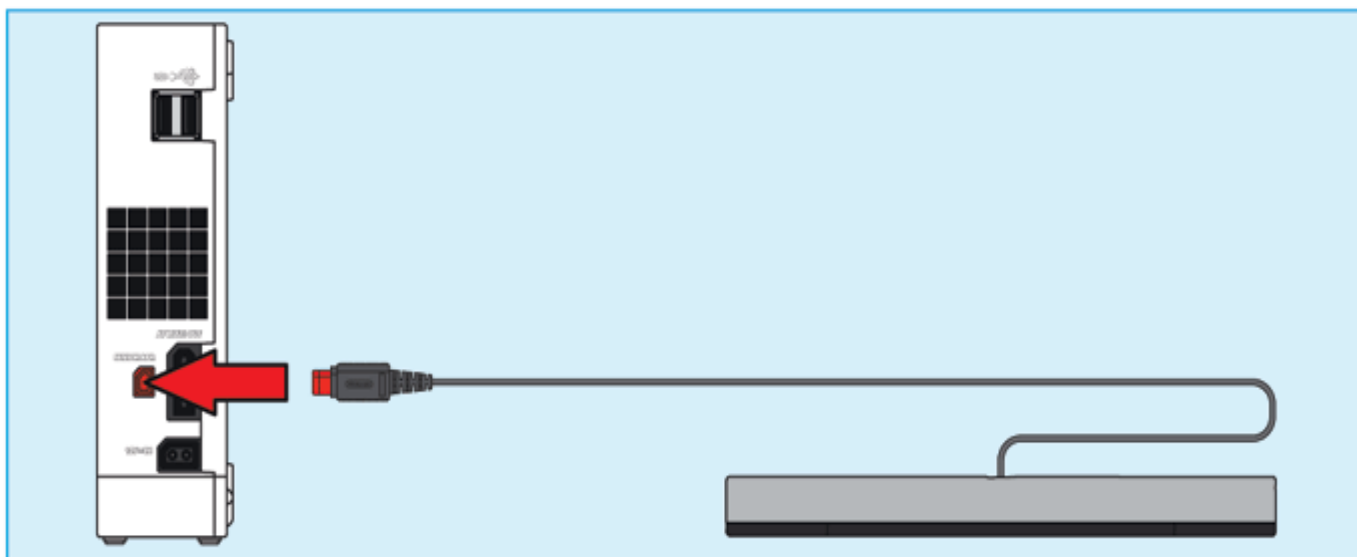

Zasuňte zástrčku senzoru pohybu do konektoru (SENSOR BAR) na zadní straně konzole.

Umístění senzoru pohybu

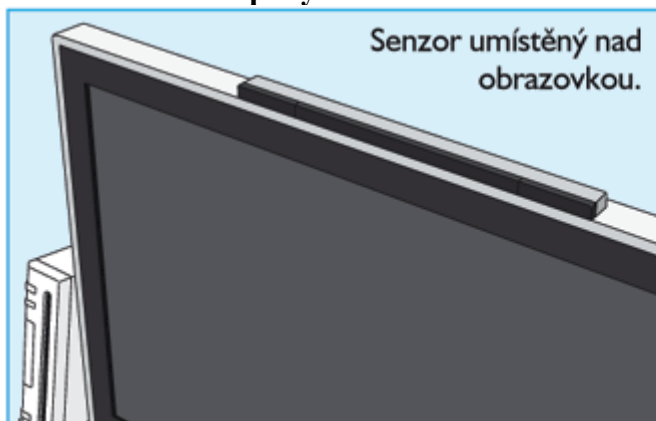

Senzor pohybu lze umístit buď nad televizní obrazovku nebo pod ní. Viz str. 22 pro připojení senzoru pohybu k televizní obrazovce.

VAROVÁNÍ

Není vhodné pro děti mladší 36 měsíců. Příchytné pásky senzoru pohybu a ochranný film příchytných pásek, stojánek senzoru pohybu a senzor pohybu jsou malé části a lze je lehce spolknout.

Přípevnění senzoru pohybu nad obrazovku

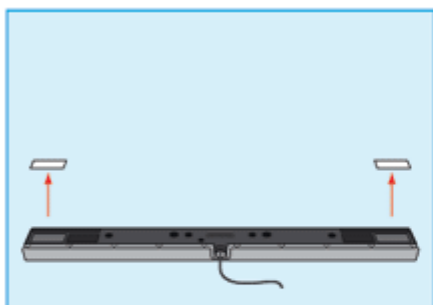

1. Odstraňte ochrannou vrstvu z pěnových pásek na spodní straně senzoru pohybu.

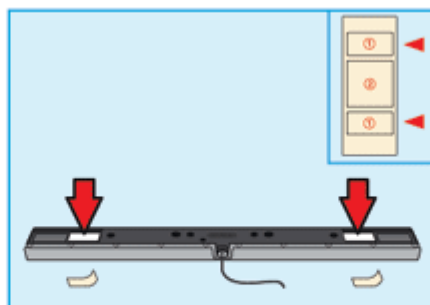

2. Pro lepší stabilitu můžete přidat přichytný pěnový pásek z doplňkového archu.

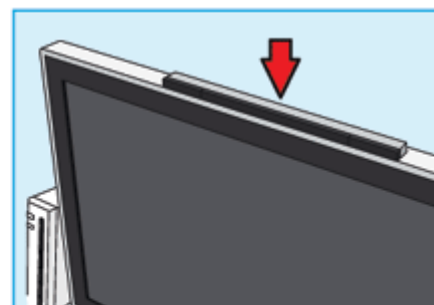

3. Připevněte senzor pohybu na horní stranu televizoru.

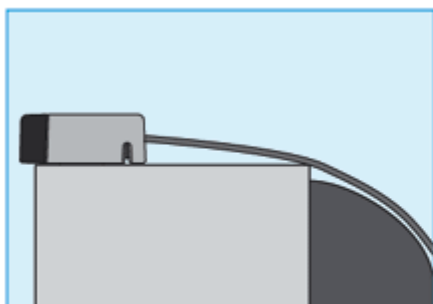

Přední strana senzoru pohybu by měla být v rovině s přední stranou televizoru.

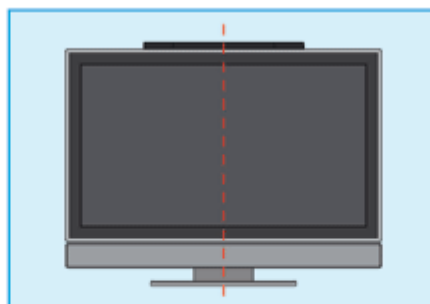

Střed senzoru pohybu by měl být v lince se středem televizoru.

Připevnění senzoru pohybu pod obrazovkou

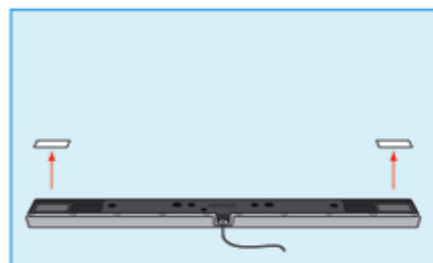

1. Odstraňte ochrannou vrstvu z pěnových pásek na spodní části senzoru.

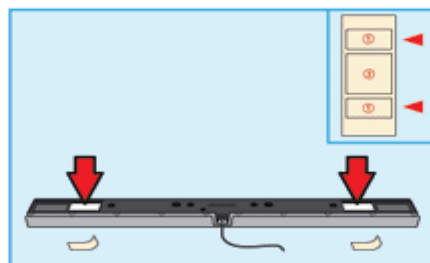

2. Pro lepší stabilitu můžete přidat přichytný pěnový pásek z doplňkového archu.



3. Připevněte senzor pohybu k přední hraně plochy, na které je televizor umístěn. Nedávejte senzor pohybu pod plochu, na které je televizor umístěn. Například, na policičku pod televizí.

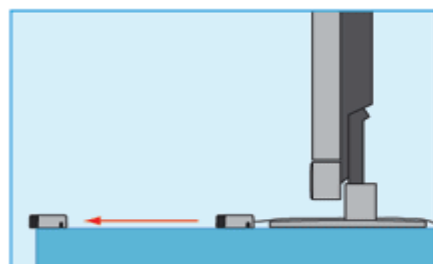

Přední část senzoru pohybu by měla být v rovině s přední hranou plochy, na které je televizor umístěn.

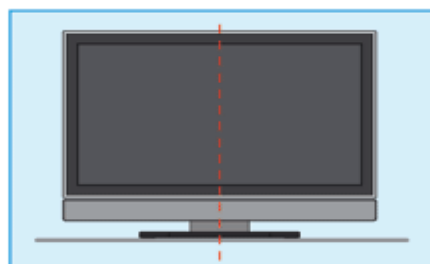

Střed senzoru pohybu by měl být v lince se středem televizoru.

Použití stojánek senzoru pohybu

Komunikace mezi Wii dálkovým ovladačem a senzorem pohybu lze v některých situacích zlepšit připevněním senzoru pohybu na stojánek. Například v případě, že je televize umístěna na podlaze.

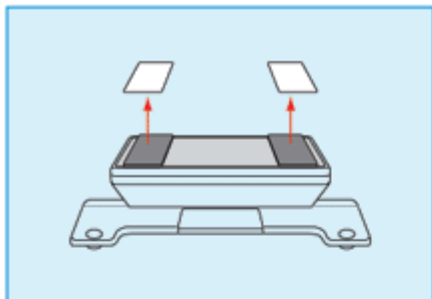

1. Odstraňte ochrannou vrstvu z pěnových pásek na spodní straně stojánek pro senzor pohybu.

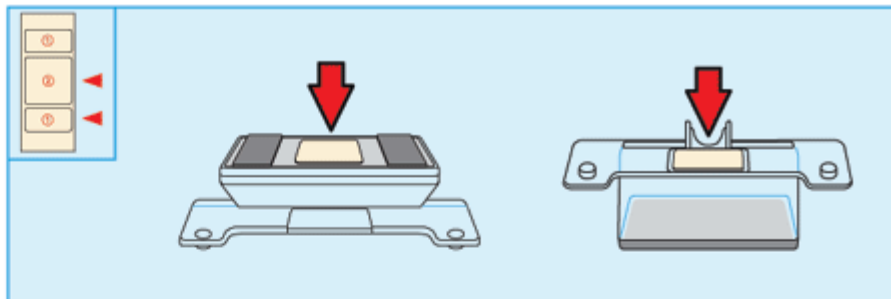

2. Pro lepší stabilitu můžete přidat další přichytný pěnový pásek z doplňkového archu. Ty mohou být přichyceny k horní i spodní části stojánek.

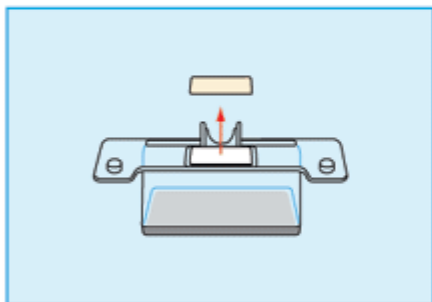

3. Jestliže používáte další pěnový pásek, odstraňte ochrannou vrstvu z části na vrchní straně senzoru pohybu.

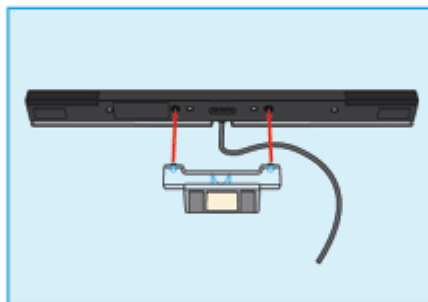

4. Připevněte stojánek k senzoru tak, aby čepy stojánek zapadly do otvorů na spodní části senzoru.



5. Připevněte stojánek senzoru k:
• přední hraně plochy, na které je umístěn televizor.
• horní straně televizoru.

Neumísťujte stojánek senzoru pohybu pod plochu, na které je umístěn televizor, například na policičky pod televizorem.

Dbejte na to, aby:

Střed senzoru pohybu byl v lince se středem televizoru.

Přední strana senzoru byla v rovině s přední hranou televizoru nebo s přední hranou plochy, na které je televizor umístěn.

Pozice kabelu senzoru pohybu

V případě potřeby lze kabel senzoru pohybu vést drážkou na spodní straně senzoru a tak jej orientovat na pravou nebo levou stranu.

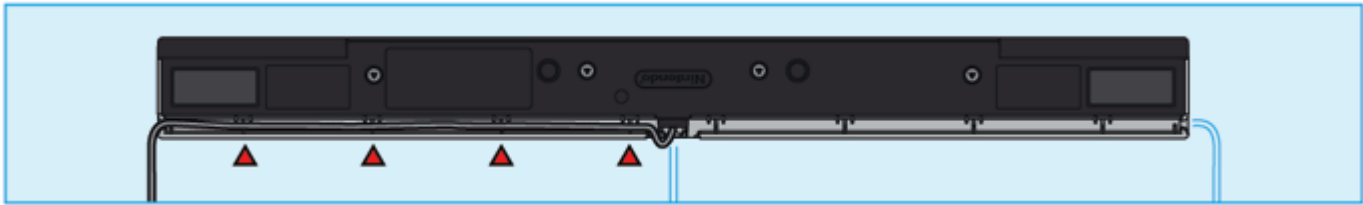

Pro nejlepší výsledek při používání Wii konzole prosím dbejte těchto doporučení:

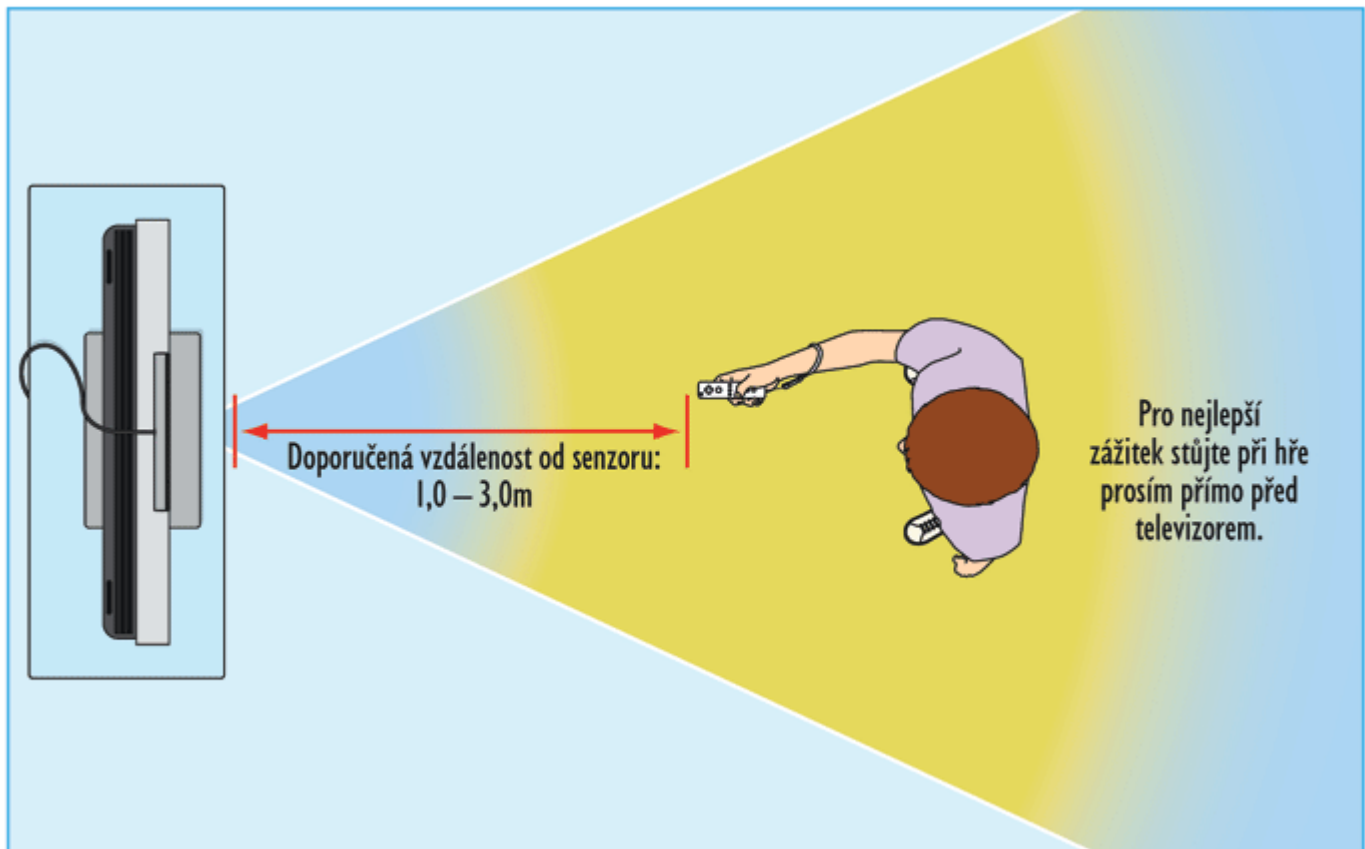

VÝSTRAHA – JE TŘEBA DOSTATEK MÍSTA

Zajistěte dostatek prostoru okolo sebe během hraní. Abyste zabránili možnosti zranění osob nebo poškození předmětů, ujistěte se, že v dosahu Vašeho pohybu při hraní nejsou žádní lidé ani předměty.

Pro nejlepší výkon Wii dálkového ovladače dbejte těchto upozornění:

- Zabraňte rušení signálu předměty mezi dálkovým ovladačem, senzorem pohybu a Wii konzolí.
- Používejte dálkový ovladač ve správné vzdálenosti od senzoru pohybu. Optimální vzdálenost je 1,0 – 3,0m.
- Zabraňte tomu, aby ostré světelné zdroje (včetně slunečního světla) umístěné vedle televizoru nebo za ním zářily na dálkový ovladač nebo odrážely své světlo od televizní obrazovky.
- Odstraňte z blízkosti senzoru pohybu reflexní plochy.
- Zabraňte tomu, aby se v hracím prostoru nacházely zdroje infračerveného světla, např. elektrická, propanová nebo petrolejová kamna, plameny z krbu nebo svíček a sporáku nebo jiných tepelných zdrojů.

Před použitím Wii konzole si přečtěte následující stránky, které se týkají použití Wii dálkového ovladače, Nunchuku a Nintendo GameCube ovladačů.

Napájení

1. Zasuňte konektor napájecího adapteru do zdířky napájení (12V IN) na zadní straně konzole.
2. Zasuňte zástrčku do zásuvky 220V střídavého napětí.

Varování: Pro snížení rizika úrazu elektrickým proudem zcela zasuňte síťovou zástrčku do elektrické zásuvky.

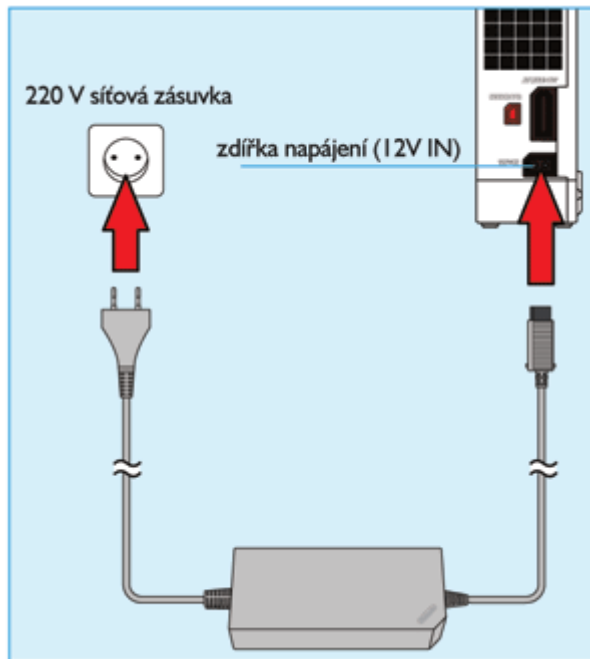

5 – Používání Wii dálkového ovladače

Spuštění Wii dálkového ovladače

Wii dálkový ovladač používá tužkové baterie 1.5V (velikost AA). Používejte pouze vysoce kvalitní alkalické baterie s nejlepším výkonem a dlouhotrvající životností.

VAROVÁNÍ – UPOZORNĚNÍ OHLEDNĚ BATERIE

Nedodržení následujících instrukcí může způsobit „prskavé“ zvuky a vytékající kyselina může způsobit zranění a/nebo poškození Wii dálkového ovladače. Jestliže začne vytékat baterie, zabraňte kontaktu vytékající kapaliny s pokožkou. Jestliže k takovému kontaktu přesto dojde, ihned pečlivě omyjte postižená místa mýdlem a vodou. Jestliže kapalina, vytékající z baterie, zasáhne oči, okamžitě je omyjte vodou a vyhledejte lékaře. Kontaktujte výrobce baterie pro další informace.

1. Pro Wii dálkový ovladač používejte pouze alkalické baterie. Nepoužívejte karbon zinkové nebo jiný druh ne-alkalické baterie.
2. Nepoužívejte současně použité a nové baterie (vyměňte všechny baterie současně).
3. Nevkládejte baterie opačnou polaritou (pozitivní (+) a negativní (-) póly musí směřovat správně). Vložte nejdříve záporný konec baterie. Nesmí dojít ke zkratu pólů baterie.
4. Nenechávejte vybité baterie v dálkovém ovladači.
5. Nepoužívejte baterie různých typů a různých značek. Používejte pouze baterie shodného typu podle doporučení.
6. Nenechávejte baterie v dálkovém ovladači, jestliže jej dlouhou dobu nebudete používat.

7. Nenechávejte dálkový ovladač zapnutý, jestliže jsou v něm vybité baterie. Wii dálkový ovladač vždy vypněte, jakmile jej přestanete používat. Vybité baterie okamžitě vyjměte z dálkového ovladače.
8. Nevystavujte baterie vysokým teplotám ani je nevyhazujte do ohně.
9. Nepoužívejte niki-kadmiové dobíjecí baterie.
10. Nepoužívejte baterie, u nichž byl nějakým způsobem narušen jejich umělohmotný plášť.
11. Nevkládejte ani nevyjímejte baterie při zapnutém přístroji.
12. Obecné upozornění: Dobíjecí baterie je třeba před nabíjením vyjmout z přístroje. Dobíjecí baterie nabíjejte pouze pod dohledem dospělé osoby.
13. Baterie, které nejsou určeny k dobíjení, nelze nabíjet.
14. Před likvidací Wii dálkového ovladače vyjměte baterie.

VAROVÁNÍ

Není vhodné pro děti mladší 36 měsíců. Poutko dálkového ovladače se může stáhnout kolem krku.

Instalace baterií

1. Odmontujte kryt baterie na zadní straně Wii dálkového ovladače a vložte dvě tužkové baterie velikosti AA (jsou součástí) podle nákresu.
2. Zkontrolujte, zda baterie vkládáte správnou polaritou (záporný (minus (-)) konec jako první při vkládání nových baterií a kladný (plus(+)) konec jako první při vyjímání baterií).
3. Zaklapněte kryt baterie.

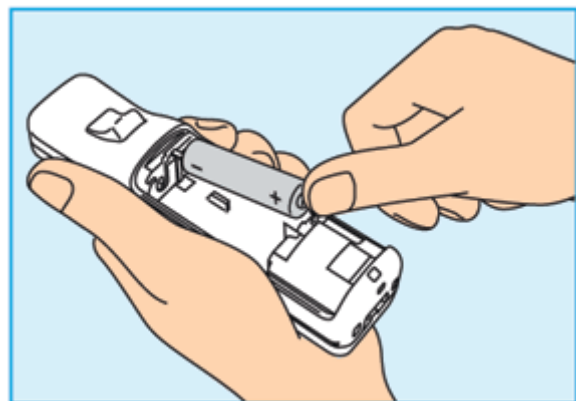

Použití poutka Wii dálkového ovladače

Výstraha: Při hraní Wii hry a použití dálkového ovladače může být zapotřebí energických pohybů. Navlékněte prosím poutko Wii dálkového ovladače na zápěstí, abyste zabránili upuštění dálkového ovladače a jeho následnému poškození nebo poškození okolních předmětů a zranění osob. Zajistěte si prosím dostatečnou vzdálenost od ostatních lidí a předmětů. Nepohybujte s dálkovým ovladačem více než je nutné.

1. Prostrčte ruku poutkem a uchopte dálkový ovladač jemně do ruky.
2. Posuňte stahovadlo poutka tak, aby poutko nesklouzlo z Vašeho zápěstí. Poutko příliš neutahujte, mělo by být utaženo tak, abyste pohodlně mohli držet dálkový ovladač.

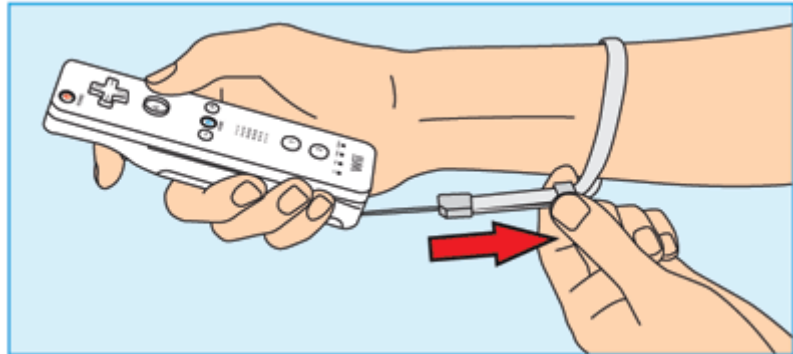
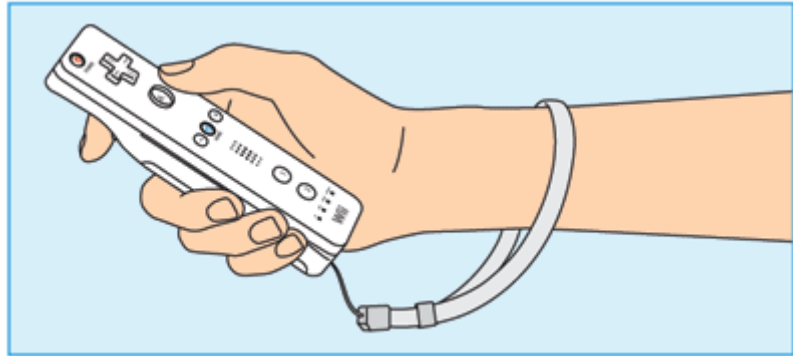

Způsob držení Wii dálkového ovladače

Způsob, jakým budete držet a používat dálkový ovladač, závisí na typu hry. Je možné, že budete potřebovat dálkový ovladač držet v jedné nebo v obou rukách. Přečtěte si příručku k příslušné hře, kde se dozvíte o způsobu jejího ovládání.

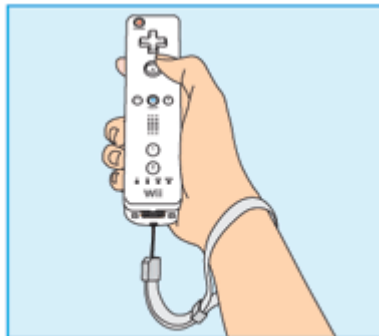

Vertikální poloha

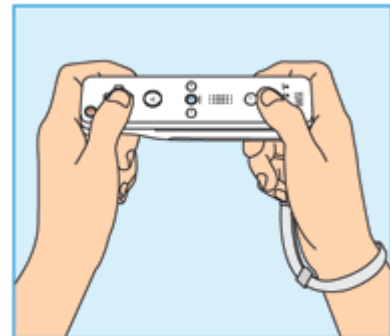

Horizontální poloha

Konfigurace Wii dálkového ovladače

Dálkový ovladač může být používán samostatně nebo v různých konfiguracích při připojení k ostatním Wii zařízením. Tyto konfigurace mohou použít leváci i praváci.

Konfigurace bude záviset na hře, kterou budete právě hrát. Prostudujte si příručku příslušné hry, kde získáte informace o způsobu jejího ovládání.

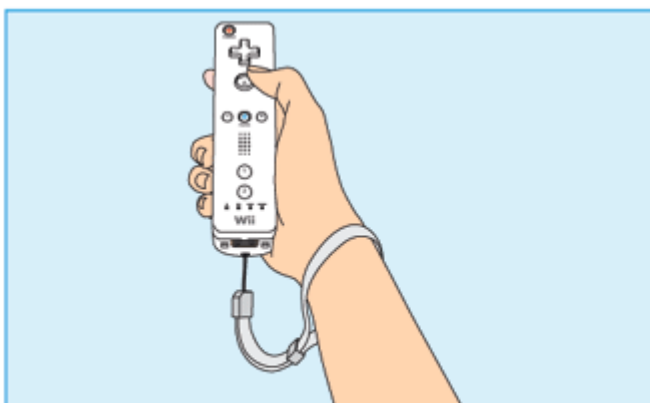

Wii dálkový ovladač – vertikální poloha

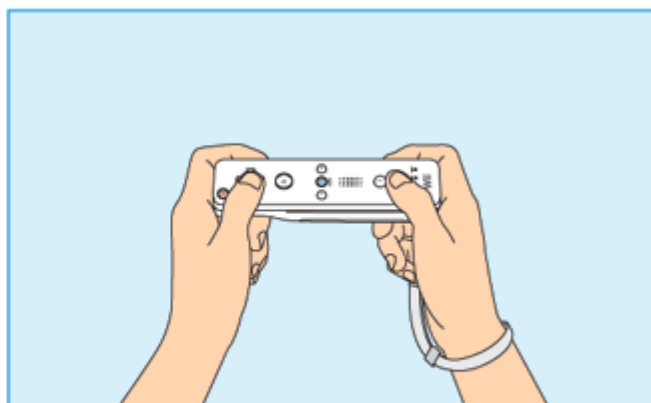

Wii dálkový ovladač – horizontální poloha

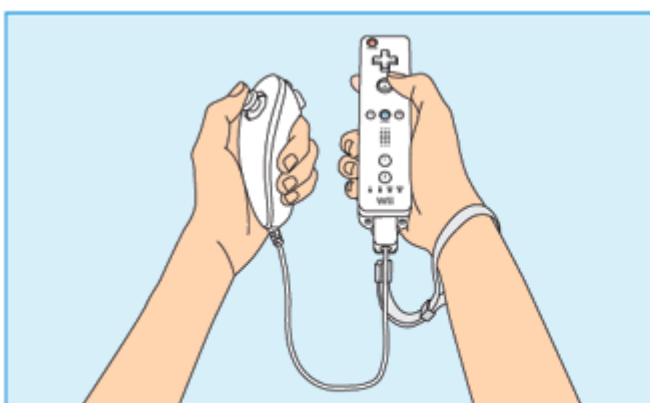

Wii dálkový ovladač a Nunchuk

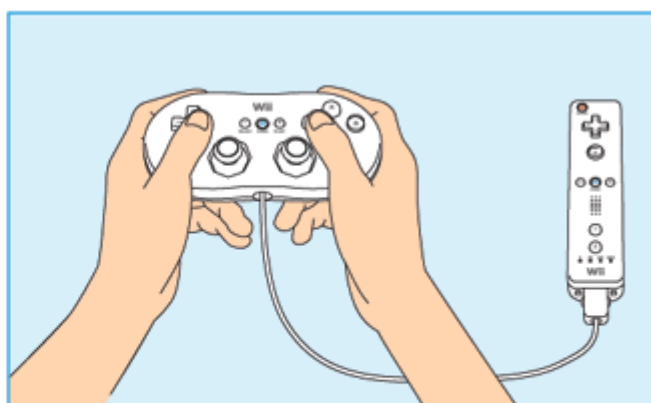

Wii dálkový ovladač a klasický ovladač
(prodává se samostatně)

Základní akce

Ukazování

Namířte dálkový ovladač na příslušné místo na televizní obrazovce.

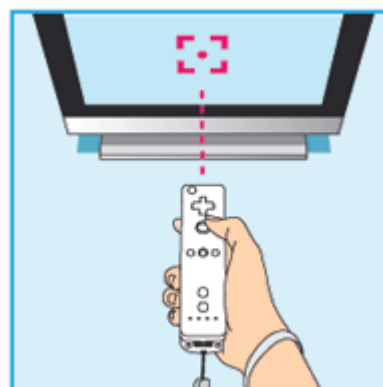

Držení nebo uchopení
Namiřte dálkový ovladač na určité místo na televizní obrazovce a pohybujte dálkovým ovladačem při stisknutém tlačítku.

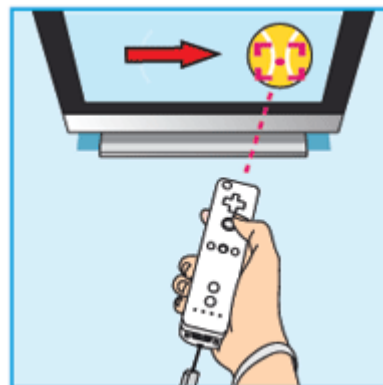
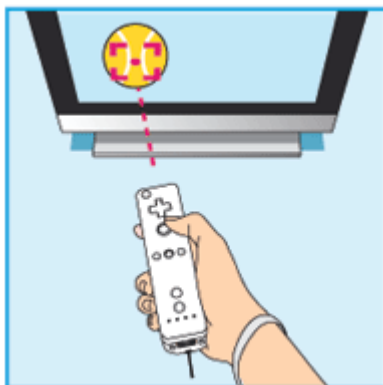

Kývání
Pohyb dálkovým ovladačem ze strany na stranu.

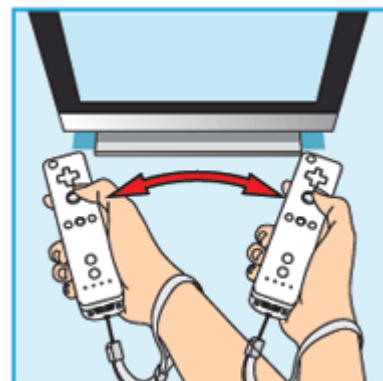

Tlačení nebo tahání
Pohybujte dálkovým ovladačem dopředu a dozadu při stisknutém tlačítku.

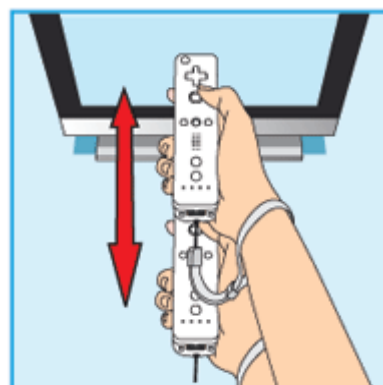

Otáčení
Otáčejte dálkovým ovladačem otáčením ruky.

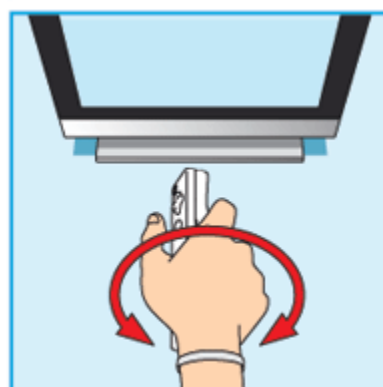

6 – Synchronizace Wii ovladače a Wii konzole

Wii dálkový ovladač dodávaný s Vaší konzolí je již s touto konzolí synchronizován. Postup ve standardním režimu (Standard Mode) je používán v případě, že k Vašemu systému chcete přidat další Wii dálkové ovladače nebo jestliže chcete znovu provést synchronizaci svého původního dálkového ovladače. Tento postup umožňuje dálkovému ovladači komunikovat s konzolí.

Existují dva různé režimy synchronizace (syncing)

Standard Mode (Standardní režim) – Po provedení synchronizace bude dálkový ovladač trvale synchronizován s konzolí. Toto nastavení je možné přepsat synchronizací dálkového ovladače s jinou konzolí.

One Time Mode (Režim One Time) – Tento režim umožňuje trvalé použití Vašeho ovladače na jiné konzoli než je ta Vaše. Nebo Vaši přátelé tak připraví své dálkové ovladače k použití na Vaší konzoli. Nedojde k vymazání nastavení standardního režimu (Standard Mode), které je uloženo na dálkovém ovladači. V tomto režimu bude dálkový ovladač komunikovat s konzolí, bude-li zapnutý. Jakmile dálkový ovladač vypnete, synchronizace s konzolí se ztratí.

S Wii konzolí může být synchronizováno až 16 Wii dálkových ovladačů – 10 ve Standardním režimu a 6 v režimu One Time.

Pouze dálkový ovladač ve standardním režimu může vypnout nebo zapnout konzoli.

Synchronizace ve standardním režimu

Upozornění: Zkontrolujte, zda jste do Wii dálkového ovladače umístili baterie.

1. Odejměte kryt baterie na zadní straně dálkového ovladače.
2. Otevřete kryt slotu pro SD kartu na přední straně Wii konzole.
3. Stiskněte tlačítka SYNC na vnitřní straně slotu pro SD kartu a na vnitřní straně krytu baterie.
4. Kontrolky hráče budou během synchronizačního procesu blikat. Jakmile blikat přestanou, je propojení provedeno. Osvětlená kontrolka označuje hráčovo číslo.

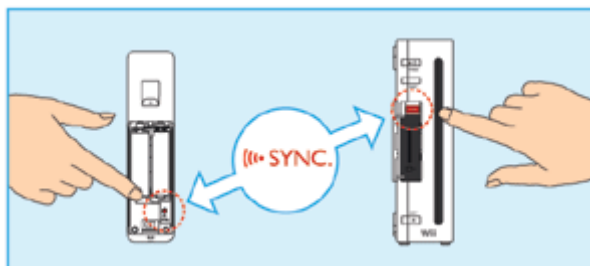

Tento postup musí být proveden pro každý další Wii dálkový ovladač, který budete chtít přidat ke konzoli.

Pořadí, ve kterém probíhá synchronizace dálkových ovladačů, určuje pořadí hráčů pro multiplayerové hry. Viz část této příručky s názvem „Synchronizace v režimu One Time“ na následující straně, která popisuje dočasnou změnu pořadí hráčů pro jednotlivé dálkové ovladače.

Synchronizace v režimu One Time

Upozornění: Tento režim dočasně odstraní synchronizační nastavení ve standardním režimu pro všechny dálkové ovladače po dobu zapnutí Wii konzole. Jakmile konzoli vypnete, vrátí se po jejím zapnutí nastavení standardního režimu.

1. Stiskněte tlačítko HOME na dálkovém ovladači, který je synchronizován s konzolí.
2. Zvolte položku Wii REMOTE SETTINGS (Nastavení Wii dálkového ovladače) z obrazovky s nabídkou Home, a dále vyberte položku RECONNECT (Odpojit).
3. Současně stiskněte tlačítka 1 a 2 na dálkovém ovladači, který si přejete synchronizovat s konzolí. Pořadí, ve kterém probíhá synchronizace dálkových ovladačů, určí pořadí hráčů pro multiplayerové hry.
4. Kontrolka hráče bude během synchronizačního procesu blikat. Podržte tlačítka stisknutá tak dlouho než kontrolka přestane blikat, což znamená, že propojení bylo dokončeno.



Důležitá upozornění ohledně bezdrátové komunikace

Počáteční vzdálenost od televizní obrazovky se správně umístěným senzorem pohybu by měla být 1,0 – 3,0 metrů.

Hráč by měl stát tak přímo proti televizní obrazovce (se správně umístěným senzorem pohybu), jak je to jen možné.

Mezi Vámi a Wii konzolí by neměly být lidé ani jiné překážky.

Zabraňte rušení ostatními přístroji. Jestliže se zdá být komunikace ovlivněna jinými zařízeními (bezdrátová LAN, mikrovlnná trouba, bezdrátová zařízení, počítače), přesuňte se na jiné místo nebo vypněte příslušné zařízení.

7 – použití Nunchuku

puštění a použití Nunchuku (RVL-004)

Výstraha: Wii hra s Wii dálkovým ovladačem a Nunchukem může zahrnovat rychlé a energické pohyby. Používejte prosím poutko dálkového ovladače, abyste zabránili pádu dálkového ovladače na zem, jeho poškození, poškození okolních předmětů nebo zranění osob. Při používání Wii dálkového ovladače zajistěte dostatečnou vzdálenost od ostatních lidí a předmětů. Snažte se s dálkovým ovladačem nepohybovat více než je nutné.

Nainstalujte Nunchuk podle popisu. Protáhněte poutko dálkového ovladače očkem zástrčky Nunchuku, aby nedošlo k vysunutí kabelu Nunchuku z vnějšího konektoru (External Extension Connector).

VAROVÁNÍ

Není vhodné pro děti mladší 36 měsíců. Šňůrka Nunchuku se může stáhnout okolo krku.

Připojení Nunchuku

1. Nejdříve protáhněte šňůrku poutka očkem zástrčky.

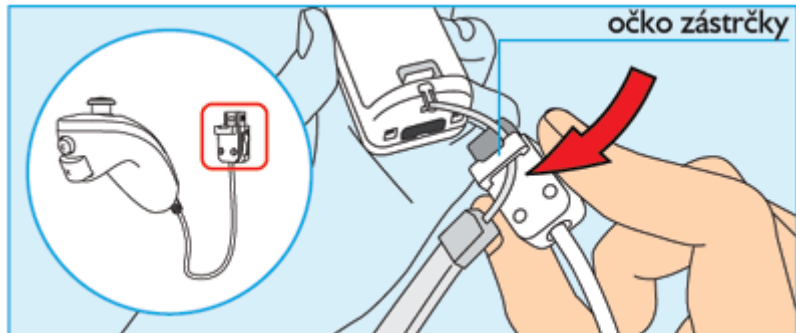

2. Zasuňte zástrčku Nunchuku do vnějšího konektoru na spodní části dálkového ovladače (external extension connector).

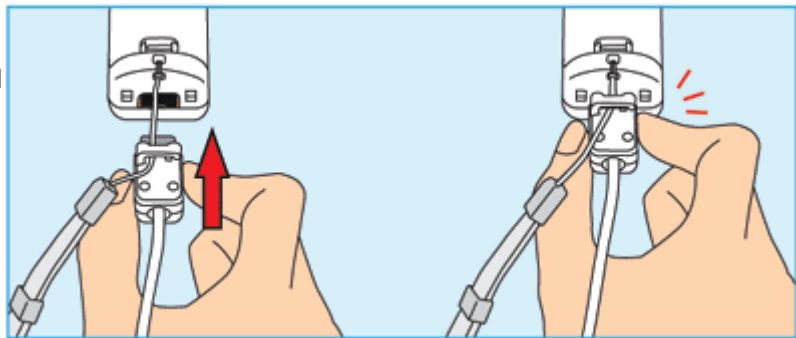

3. Protáhněte ruku poutkem a opatrně uchopte dálkový ovladač. Posuňte stahovadlo tak, aby Vám poutko nemohlo sklouznout ze zápěstí. Poutko by mělo být utažené tak, aby Vám to bylo příjemné.

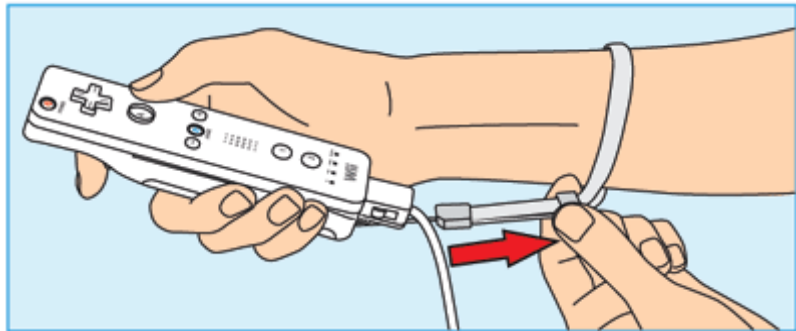

Držení Nunchuku a Wii dálkového ovladače (styl Nunchuk)

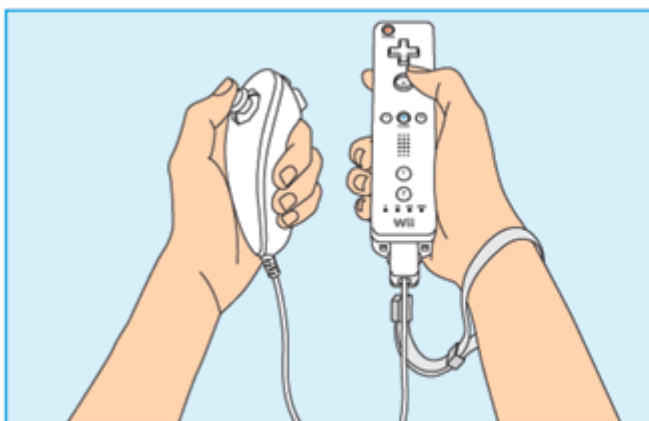

Upozornění: Ujistěte se, že šňůrka poutka ovladače prochází očkem zástrčky.



8 – Použití Nintendo GameCube ovladačů

Spuštění Nintendo GameCube ovladačů

Upozornění: Při používání Nintendo GameCube ovladačů s Wii konzolí použijte podložku stojánku, abyste zabránili převržení konzole v důsledku tahání za kabel ovladače.

Konzoli lze alternativně umístit i vodorovně. Při používání Nintendo GameCube ovladačů ve vodorovné poloze může být kryt zdířek ovladačů odstraněn, aby konzole mohla být umístěna vodorovně.

Připojení Nintendo GameCube ovladačů

Upozornění: Nintendo GameCube ovladače jsou funkční pouze v případě, že na Wii konzoli hrajete Nintendo GameCube hry.

Zasuňte ovladače do zdířek Nintendo GameCube ovladačů na boční straně konzole.

Prostudujte si příručku k příslušné hře, kde najdete informace o počtu a umístění ovladačů, které jsou pro danou hru třeba.

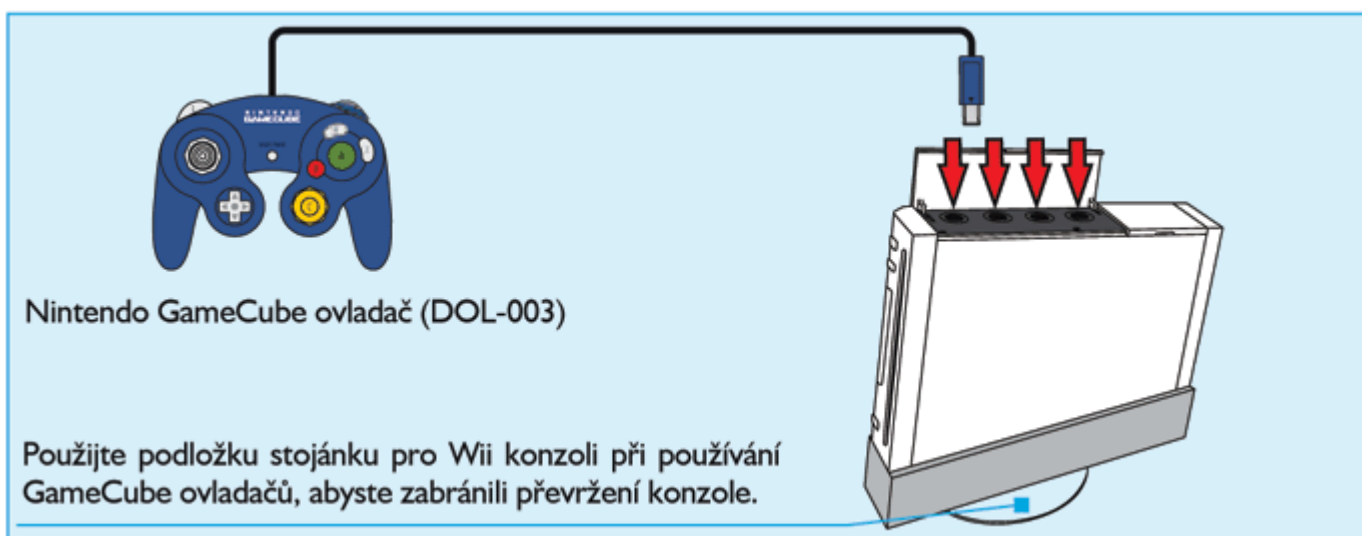

Odstranění krytu zdířky ovladače

Jestliže používáte Wii konzoli ve vodorovné poloze, musíte při použití Nintendo GameCube ovladačů odstranit kryt zdířky ovladače, aby konzole mohla být umístěna zcela vodorovně.

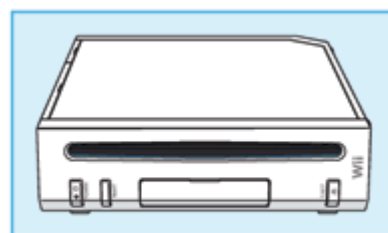

Vodorovná pozice

1. Umístěte konzoli svisle (podle náčrtu) a jemně stiskněte, dokud neucítíte slabé cvaknutí.

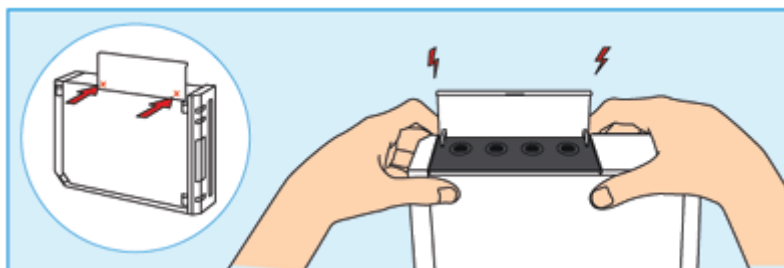

2. Odstraňte kryt tahem nahoru od konzole
3. Kryt můžete opět vrátit zpět tak, že jej umístíte do správné polohy a opatrně zatlačíte směrem dolů, až dosedne na místo.

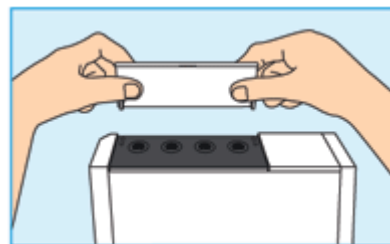

Upozornění: Kryt Nintendo GameCube paměťového slotu lze odstranit stejným postupem a měli byste tak učinit v případě, že používáte Nintendo GameCube paměťové karty (DOL – 008, DOL – 014) a Wii konzole je umístěna vodorovně.

9 – Použití disků

Upozornění ohledně používání disků

Prosím přečtěte si níže uvedená upozornění při používání Wii nebo Nintendo GameCube disků ve Wii konzoli. Nedodržíte-li zmíněná upozornění, může dojít k poškození Wii konzole nebo disků.

Nedotýkejte se spodního, nepotíštěného povrchu disku. Disk vždy držte za okraje.

Nepoužívejte poškrábané, poškozené nebo opravované disky.

Disky při zasouvání do konzole neohýbejte a netlačte na ně.

Nevystavujte disky přímému slunečnímu záření ani vysokým teplotám, vlhkosti, nebo prachu a jinému znečištění.

Jestliže disky nepoužíváte, skladujte je v originálních pouzdrech, aby nedošlo k jejich poškrábání, znečištění nebo jinému poškození.

Na žádnou část disku nepište ani nenalepujte nálepky.

Jestliže dojde ke znečištění disku nebo jeho umaštění prsty, systém nebude schopen přečíst správně herní data. Je-li to nutné, vyčistěte disk jemným, mírně navlhčeným bavlněným hadříkem (použijte pouze vodu). Čistěte disk od středu směrem ke krajům; ne krouživým pohybem.

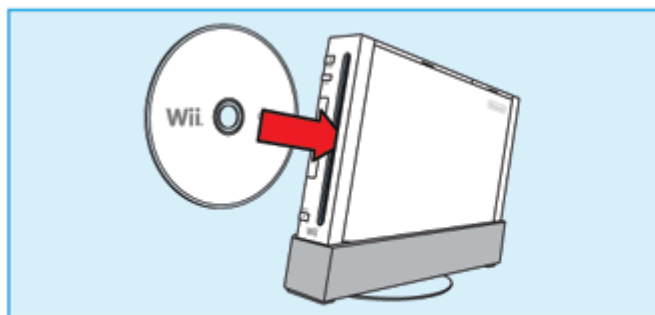

Wii disky (RVL-006(EUR))

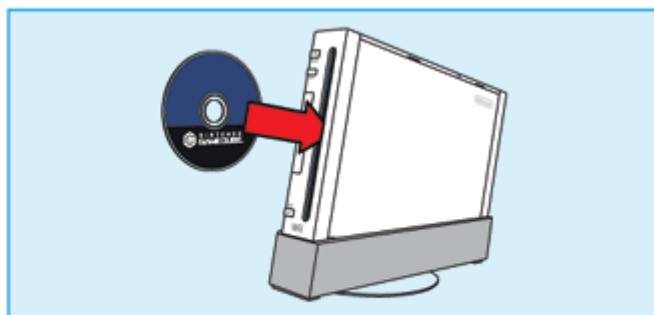

Nintendo GameCube disky (DOL-006(EUR))

Přehrávání Wii nebo Nintendo GameCube disků

Před vložením disku

Vypněte televizor nebo jiné audio zařízení připojené k Vaší herní konzoli.
Vyberte vhodné vstupní nastavení pro Váš televizor.

Vkládání disku

Vložte disk do slotu pro disky na přední straně konzole. Wii konzole se automaticky zapne.

Je-li konzole umístěna svisle, bude nálepka na disku směřovat doprava.

Je-li konzole umístěna vodorovně, bude nálepka na disku směřovat nahoru.

Spuštění hry

1. Pomocí Wii dálkového ovladače posuňte kurzor na panel Disc Channelu na obrazovce s Wii nabídkou a stiskněte tlačítko A pro provedení výběru.

Upozornění: Pročtěte si prosím pozorně část příručky Wii Channels a nastavení Wii konzole

věnovanou právě Disc Channelu, kde získáte informace o použití disků na Wii konzoli.
2. Zvolte položku START pro spuštění hry na obrazovce s náhledem jednotlivých kanálů.
Konzultujte příručku ke hře, kterou chcete hrát. Získáte v ní informace ohledně ovládání hry.

10 – Použití paměťových karet

Použití SD karet

SD karty se používají v mnoha digitálních fotoaparátech a mobilních telefonech a pro ukládání dat na počítače. Wii konzole akceptuje SD karty, včetně mini SD a micro SD, pouze při použití s jejich odpovídajícími adaptéry.

SD karta může být používána k ukládání dat, která souvisejí s funkcí Wii konzole – například data uložených her, určitá data z aplikací Wii Channelu a hry nahrané prostřednictvím Wii Shop Channelu.

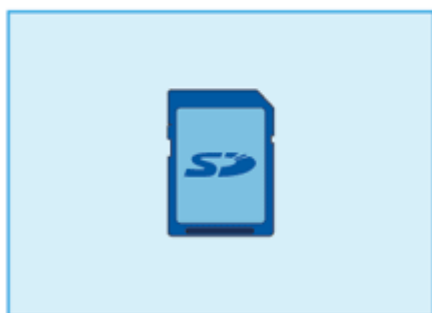

SD karta

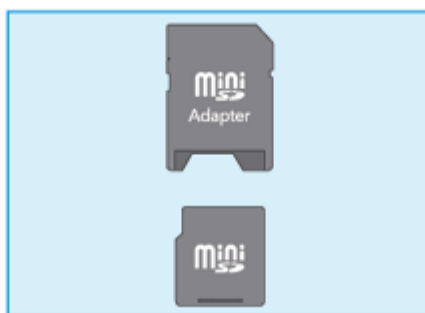

Mini SD karta a adaptér



Micro SD karta a adaptér

Abyste mohli použít SD kartu, otevřete kryt slotu pro SD kartu na přední straně Wii konzole a vložte SD kartu.



Použití Nintendo GameCube paměťových karet

Upozornění: Nintendo GameCube paměťové karty lze použít pouze pro ukládání herních dat pro Nintendo GameCube disky. Abyste mohli použít Nintendo GameCube paměťovou kartu, otevřete kryt slotu a vložte paměťovou kartu podle náčrtu vpravo.

Výstraha: Nevkládejte ani nevyjímejte paměťové karty, jestliže čtete nebo píšete informace na kartu nebo z karty nebo při inicializaci karty. Mohlo by dojít k poškození Wii konzole nebo paměťové karty nebo k trvalé ztrátě dat.



UPOZORNĚNÍ:

Před prvním použitím SD karty, je třeba aktivovat na Wii konzoli jejich funkci. Tato aktivace je provedena automaticky při prvním připojení Wii konzole k internetu. Konzoli můžete připojit bezdrátově k Wi-Fi routeru (hotspot) nebo pomocí Nintendo Wi-Fi USB konektoru (je prodáván samostatně), případně kabelem k lokální síti (LAN) přes Wii LAN adapter (bude prodáván samostatně od jara 2007).

Specifický Wii software umožní aktivaci funkce SD karet na Wii konzoli automaticky, když si jej poprvé zahrajete. (Je očekáván na jaře 2007)

Další informace o aktivaci funkce SD karet se dočtete na WEB stránce www.nintendo-europe.com

11 – Odstraňování problémů

Dříve než se rozhodnete vyhledat odbornou pomoc, pročtěte si řešení možných problémů.

Na televizní obrazovce se nezobrazuje obraz

Dokončete všechny kroky uvedené v návodu pro rychlé spuštění systému ve správném pořadí.

Zajistěte, aby všechna zařízení byla připojena k napájení a byla zapnuta.

Zajistěte správnou instalaci kabelových připojení a bezpečné zasunutí všech zástrček do správných konektorů.

Ujistěte se, že jsou všechna vstupní nastavení pro spuštění jednotlivých zařízení provedena správně.

Není slyšet žádný zvuk nebo kvalita zvuku je špatná

Zkontrolujte, zda je zapnutý zvuk televizoru nebo není ztlumen.

Zkontrolujte správnou instalaci všech audio připojení a správné zasunutí všech zástrček do příslušných konektorů.

Zkontrolujte správné zasunutí Wii AV kabelu do „vstupních“ (ne do „výstupních“) konektorů na televizi nebo videorekordéru.

Zkontrolujte správné nastavení pro spuštění.

Ozvučení některých her začíná až na jejich začátku.

Jestliže máte televizi nebo videorekordér s monofonním zvukem a některý z audio kabelů nebyl připojen, může se stát, že neuslyšíte všechny herní zvuky. Použijte „Y“ adaptér pro zapojení pravého i levého zvukového kanálu.

Jestliže Vaše televize nebo videorekordér má možnost nastavit zvuk mono i stereo, zkontrolujte, zda toto nastavení souhlasí s nastavením pro spuštění.

Pročtěte si příručku k příslušné hře, kde najdete informace o nastavení hlasitosti nebo mono/stereo nastavení.

Na SD kartu nelze uložit data.

Zaktivujte funkci SD karet připojením k internetu.

Kontrolka napájení konzole nesvítí nebo zhasne během hry

Zkontrolujte, zda je napájení zapojeno do zásuvky a do konektoru na zadní straně konzole.

Jestliže světlo stále nesvítí, vypněte konzoli, vytáhněte zástrčku napájení ze zásuvky, počkejte 2 minuty a znovu ji zasuněte. Potom zapněte konzoli.

Dálkový ovladač nefunguje nebo funguje nerovnoměrně

Prohlédněte si instrukce ohledně spuštění senzoru pohybu, abyste zajistili jeho vhodné umístění.

Zkontrolujte, zda baterie nejsou vybité a zda je dálkový ovladač zapnutý.

Prostudujte si příručku ke hře, kterou hrajete, abyste se ujistili, že používáte správný ovladač nebo příslušenství.

Ujistěte se, že signály mezi senzorem pohybu, Wii konzolí a Wii dálkovým ovladačem nejsou rušeny žádnými předměty.

Je-li senzor pohybu umístěn pod televizí, použijte pro něj stojánek.

Následující okolnosti mohou poškodit funkci dálkového ovladače:

Používání dálkového ovladače příliš daleko od senzoru pohybu. Optimální vzdálenost je 1,0 – 3,0 m.

Jasně světelné zdroje včetně slunečního světla za televizorem, zářící přímo na dálkový ovladač nebo odrážející se od televizní obrazovky.

Reflexní povrchy v blízkosti senzoru pohybu.

Zdroje infračerveného světla v herní oblasti, jako například elektrická, propanová nebo petrolejová topná tělesa, plameny z krbu nebo svíček a sporáku nebo z jiných tepelných zdrojů.

Jestliže máte dojem, že některé z uvedených okolností ovlivňují činnost dálkového ovladače, odstraňte nebo ztlumte zdroj rušení.

Dálkový ovladač nebo tlačítka příslušenství lepi
Vyčistěte lepidla tlačítka a postupujte přitom následovně:

1. Z Wii dálkového ovladače odstraňte před čištěním baterie nebo odpojte jakékoli příslušenství.
2. Použijte nepoužívaný zubní kartáček a horkou vodu z kohoutku. Nepoužívejte vařící vodu, mýdlo ani jiné čisticí prostředky.
3. Omyjte zubní kartáček v horké vodě a oklepte zbylé kapky vody. Lehce kartáčujte lepidla tlačítka, také po stranách a ve štěrbinách mezi nimi.
4. Ovladač očistěte jemným hadříkem nebo ručníkem a nechte jej alespoň 2 hodiny vyschnout.
5. Vyzkoušejte tlačítka a je-li to nutné, uvedený postup zopakujte. Neponořujte ovladač ani příslušenství do vody ani na něj nelijte žádnou kapalinu.

Disk v konzoli nefunguje

Upozornění: Disk nezačne fungovat automaticky. Musíte jej spustit v Disc Channelu na obrazovce s Wii nabídkou.

Zkontrolujte, zda je disk čistý a v dobrém stavu. Je-li špinavý, vyčistěte jej jemným hadříkem směrem od středu do stran.

Vysuňte disk a vypněte a opět zapněte konzoli. Znovu vložte disk a snažte se začít opět hrát.

Ujistěte se, zda disk bude funkční na Vaší verzi Wii konzole. Tento systém bude funkční pouze s disky vyrobenými pro použití v Evropě.

Jestliže Vaše Wii konzole i po provedení uvedených kroků stále nefunguje správně, **NEVRACEJTE** výrobek do obchodu. Ztratili byste uložená herní data a všechna nahraná data z Wii Shop Channelu. Kontaktujte prosím servisní středisko společnosti Nintendo.

12 – Varování ohledně ochrany soukromí při používání Wii síťových služeb

Prostřednictvím Wii konzole budete mít přístup ke službám virtuální konzole a ke službě WiiConnect24 (společně s „Wii síťovými službami“). Při používání služby WiiConnect24 bude Vaše Wii konzole připojena k internetu a poskytne Vám různé možnosti interakce s ostatními hráči na celém světě. Abyste chránili své soukromí a soukromí svých nejbližších při používání Wii síťových služeb, doporučujeme následující:

Rodiče prosím čtěte: Ochrana soukromí Vašich dětí při používání Wii síťových služeb.

Předtím, než dovolíte svému dítěti používat Wii síťové služby, doporučujeme Vám, abyste jej poučili o tom, jak je nebezpečné poskytovat osobní informace cizím lidem. Vysvětlete svému dítěti, aby nepoužívali osobní informace pro zadávání přezdivek na Wii konzoli, uživatelských jmen v chatovacích místnostech, jmen pro Mii postavy nebo pro další služby nabízené prostřednictvím Wii konzole. Vysvětlete svým dětem nebezpečí přijímání zpráv od cizích osob a komunikace s nimi. Měli byste dohlížet na používání Wii síťových služeb Vaším dítětem a vždy mu pomoci s jejich aktivací. Budete-li chtít, aby Vaše dítě přestalo používat Wii síťové služby, měli byste Wii konzoli odpojit od internetu.

Prosím mějte na paměti, že děti mladší 13 let nebudou mít možnost připojit své konto Nintendo klubu ke kontu virtuální konzole.

Ochrana Vašich osobních informací při používání Wii síťových služeb a Wii dálkového ovladače

Nikdy neposkytujte osobní informace jako jméno či příjmení, telefonní číslo, datum narození, věk, e-mailovou adresu a adresu domů při komunikaci s cizími osobami nebo při používání jakýchkoli služeb poskytovaných prostřednictvím Wii konzole.

Při používání Wii síťových služeb budete mít možnost připojení svého Wii konta ke kontu Nintendo klubu. Při takovém propojení budete registrovat nahraný obsah a mít tyto registrace zaznamenány na

obou kontech. Společnost Nintendo propojí Vaši činnost v rámci služby WiiConnect24 s Vaším kontem Nintendo klubu a bude Vám posílat nabídky, přehledy a upoutávky na nové hry nebo výrobky, o které se zajímáte. Jestliže nebudete chtít, aby společnost Nintendo takto zaznamenávala Vaši činnost, nepřipojujte svá konta.

Jestliže budete prostřednictvím Wii systému posílat zprávy, vezměte na vědomí, že společnost Nintendo sleduje Vaši činnost v této oblasti a může použít Vaše informace v případě potřeby podle zákona k ochraně společnosti, jejích zákazníků nebo zaměstnanců nebo v zájmu poskytování svých služeb.

Jestliže se rozhodnete poskytnout třetí straně své soukromé údaje – např. na webových stránkách některé společnosti, zacházení s takovými informacemi pak závisí na politice ochrany soukromí této společnosti, ne společnosti Nintendo. Buďte při poskytování svých osobních informací třetí straně prostřednictvím služeb, které nabízí Vaše Wii konzole, velmi opatrní.

Vaše Wii konzole může některé informace ukládat i na Wii dálkovém ovladači. Jestliže tedy Váš Wii dálkový ovladač bude používat jiná osoba než Vy, může dojít k přenosu některých Vašich osobních informací na Wii konzoli někoho jiného.

Jestliže se rozhodnete svou Wii konzoli prodat nebo ji poskytnout někomu jinému, v zájmu své ochrany bezpečně odstraňte ze systémové paměti Wii konzole všechny osobní informace, snímky, zprávy a další soukromá data. Podrobnější informace o tom, jak bezpečně odstranit data ze své Wii konzole, najdete v příručce ke kanálům a nastavení Wii konzole.

11 – Jak naložit s tímto produktem po jeho opotřebení

Výrobek po opotřebení nevyhazujte do domácího odpadu. Zlikvidujte jej odděleně v souladu s předpisem o recyklaci a odevzdejte jej ve sběrném dvoře. Potřebné informace ohledně recyklace elektrických a elektronických zařízení získáte u městské správy odpadu.

Případně, a pokud zamýšlíte koupit nového výrobku, můžete zkusit opotřebovaný výrobek nabídnout svému prodejci, aby se postaral o jeho recyklaci výměnou za koupi nového výrobku. Předem si však zjistěte, zde je Váš prodejce ochoten takovou službu poskytnout.

V každém případě bude tento produkt recyklován v souladu s životním prostředím a co nejefektivnější cestou v souladu s požadavky nařízení o recyklaci elektrických a elektronických zařízení (2002/96/EC) z 27. ledna 2003.

Jestliže nedodržíte platné recyklační principy, vystavujete se možným sankcím – podle místních nařízení a předpisů.

Poznámky:

1. Elektrická a elektronická zařízení obsahují nebezpečné látky, které při špatné manipulaci mohou poškodit životní prostředí a lidské zdraví.
2. Všechny elektrické a elektronické výrobky společnosti Nintendo jsou vyrobeny v souladu s výše uvedeným nařízením a s ohledem na jejich možnou opravu, další použití, demontáž a recyklaci.
3. Společnost Nintendo a její oficiální distributoři podporují recyklační procedury každé evropské země a jsou zavázáni použít nejlepší možné recyklační techniky, aby byla zajištěna ochrana lidského zdraví a životního prostředí.
4. Přeškrtnutý symbol popelnice na kolečkách je uváděn u všech elektrických a elektronických produktů společnosti Nintendo a to od 13. srpna 2005. Tento symbol znamená, že produkty jím označené musí být po opotřebení likvidovány odděleně od ostatního odpadu tak, aby byla zajištěna maximální ochrana životního prostředí.