

# Uživatelská příručka

## CAMILEO S40 / S45

# Úvod

Vítejte a děkujeme, že předmětem vaší volby se stal produkt TOSHIBA.

Pro vaše pohodlí je tento produkt TOSHIBA vybaven dvěma příručkami:

- a) Stručná příručka a
- b) tato rozsáhlá Uživatelská příručka ve formátu PDF.

# Obsah

<b>Část 1</b>	<b>Seznámení s kamkordérem.....</b>	<b>6</b>
	Přehled.....	6
	Kontrola dodaných součástí.....	6
	Bezpečnostní pokyny .....	7
	Požadavky na systém.....	7
	Pohled zepředu .....	8
	Pohled zezadu .....	8
	Pohled ze strany.....	9
	Pohled zespoda.....	9
<b>Část 2</b>	<b>Začínáme.....</b>	<b>10</b>
	O baterii.....	10
	Vložení baterie.....	10
	Vložení a vyjmutí karty microSD (volitelné).....	11
	Zapnutí kamkordéru a zahájení práce s ním .....	11
	Vypnutí kamkordéru .....	11
<b>Část 3</b>	<b>Režim nahrávání.....</b>	<b>12</b>
	Funkce tlačítek .....	12
	Informace na LCD monitoru.....	13
	Nahrávání videa.....	16
	Fotografování .....	16
	Používání digitálního zoomu.....	16
	Možnosti v nabídce .....	17
	Operace .....	17
	Nastavení obrazu .....	18
	Nastavení fotografií.....	22
	Efekty .....	26

# Obsah

<b>Část 4</b>	<b>Režim přehrávání .....</b>	<b>28</b>
	<b>Funkce tlačítek .....</b>	<b>28</b>
	<b>Informace na LCD monitoru.....</b>	<b>29</b>
	<b>Operace pro režim přehrávání .....</b>	<b>30</b>
	<b>Přehrávání videa .....</b>	<b>30</b>
	<b>Oříznutí videa .....</b>	<b>31</b>
	<b>Prohlížení fotografií .....</b>	<b>31</b>
	<b>Odstranění souboru v režimu přehrávání.....</b>	<b>32</b>
<b>Část 5</b>	<b>Nastavení kamkordéru .....</b>	<b>33</b>
	<b>Nabídka nastavení.....</b>	<b>33</b>
<b>Část 6</b>	<b>Sledování fotografií a videa v televizi .....</b>	<b>37</b>
	<b>Připojení k širokoúhlé televizi (16:9) s vysokým rozlišením .....</b>	<b>37</b>
<b>Část 7</b>	<b>Sledování videa a fotografií v počítači.....</b>	<b>38</b>
	<b>Instalace přibaleného softwaru .....</b>	<b>38</b>
	<b>Přenos fotografií nebo videonahrávek do počítače.....</b>	<b>38</b>
<b>Část 8</b>	<b>Nahrávání souborů na Internet.....</b>	<b>39</b>
<b>Část 9</b>	<b>Režim webové kamery.....</b>	<b>42</b>
<b>Část 10</b>	<b>Specifikace .....</b>	<b>43</b>
<b>Část 11</b>	<b>Odstraňování závad.....</b>	<b>44</b>

# Obsah

<b>Část 12</b>	<b>Další informace .....</b>	<b>45</b>
	<b>Podpora TOSHIBA.....</b>	<b>45</b>
	<b>Podmínky na provozní prostředí .....</b>	<b>45</b>
	<b>Informace o předpisech.....</b>	<b>45</b>
	<b>Doplňující informace.....</b>	<b>47</b>

# Část 1

## Seznámení s kamkordérem

### Přehled

Kamkordér vybavený snímačem s rozlišením 5 megapixelů umí pořizovat videa ve formátu H.264. Díky technologii H.264 je možné do určité paměti nahrát více videonahrávek. Rovněž je možné snadno pořizovat vysoce kvalitní, až 16megapixelové fotografie. Pomocí barevného LCD monitoru mohou uživatelé vytvářet kompozici obrazů a snadno je prohlížet.

Kamkordér má 3" LCD dotykový panel, který je ideálním prostředkem pro ovládání kamkordéru. Možnosti v nabídce jsou dostupné jedním prstem. Pomocí dotykového panelu můžete vybírat možnosti přímo a rychle.

Kamkordér dále umožňuje nahrávání videa v rozlišení Full HD 1920 × 1080. Pomocí HDMI kabelu je možné jej připojit k televizi s vysokým rozlišením (HDTV) a snadno tak přehrávat videonahrávky s vysokým rozlišením na širokoúhlé HDTV.

Navíc je kamkordér vybaven pokročilou funkcí pro upload. Díky exkluzivní vestavěné aplikaci CAMILEO UPLOADER je možné videa a fotografie pořízené kamkordérem snadno nahrávat na Internet.

Citlivost ISO a vyvážení barev je možné nastavit buď automaticky nebo změnit ručně. Digitální zoom 5X~10X pomáhá při úpravách pořizovaných videí a fotografií.

Díky různým efektům, jako je například Uplynutí času nebo Zpomalený pohyb, je nahrávání ještě zábavnější.

Vestavěná paměť umožňuje pořizovat fotografie a nahrávat videa bez paměťové karty. Slot pro paměťové karty umožňuje uživatelům rozšířit celkovou paměť.



#### Poznámka

- Část vestavěné paměti je využita pro firmware kamkordéru.
- Proveďte instalaci přibalené softwarové aplikace pro správné zobrazení videonahrávek v počítači.

### Kontrola dodaných součástí

Rozbalte krabici a ujistěte se, že jsou v ní všechny standardní prvky příslušenství:



Kamkordér

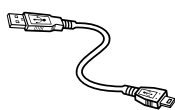

USB kabel

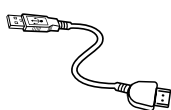

Kabel HDMI\*

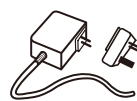

AC adaptér\*

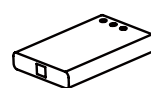

Lithium-iontová  
dobíjecí baterie

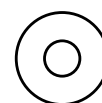

MAGIX DVD\*  
(zkušební verze  
Video Deluxe)  
(volitelné)



Stručná příručka

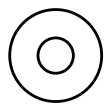

CD-ROM  
(Software,  
Uživatelská příručka)



Čistící utěrka



Popruh



Pouzdro\*



Stativ\*



Záruční leták



#### Poznámka

Komponenty označené \* nejsou součástí S45



#### Poznámka

Před prvním použitím odstraňte z objektivu ochrannou fólii.

## Bezpečnostní pokyny

1. Neupustěte, neprorazte nebo nedemontujte kamkordér, aby nedošlo ke ztrátě platnosti záruky.
2. Předcházejte kontaktu s vodou a nepracujte s přístrojem mokřýma rukama.
3. Nevystavujte kamkordér vysokým teplotám a neponechávejte jej na přímém slunci. Mohlo by dojít k jeho poškození.
4. Používejte kamkordér opatrně. Netlačte příliš na tělo kamkordéru.
5. Pro svou vlastní bezpečnost nepoužívejte kamkordér za bouřky.
6. Nepoužívejte baterie s jinými specifikacemi. Mohlo by dojít k závažnému poškození zařízení.
7. Vyjměte baterie, pokud se přístroj nepoužívá po delší dobu, protože vybitá baterie může mít vliv na funkci kamkordéru.
8. Vyjměte baterii, pokud vykazuje známky úniku kapaliny nebo poškození.
9. Používejte pouze příslušenství dodávané výrobcem.
10. Uchovejte kamkordér mimo dosah dětí.
11. Při náhradě baterie nesprávným typem může dojít k explozi.
12. Použité baterie likvidujte podle pokynů.

## Požadavky na systém

- Microsoft® Windows® XP, Vista®, 7, 8
- Procesor Intel Core2 Duo nebo vyšší
- 1 GB RAM
- Jednotka CD-ROM
- 1 GB volného místa na disku HDD
- K dispozici USB port
- 16bitový barevný displej



### **Poznámka**

*LCD obrazovka je vyráběna obzvláště přesnou technologií. Mohou se však na ní objevit drobné černé nebo jasné body (bílé, červené, modré nebo zelené). Tyto body jsou výsledkem normálního výrobního procesu a nemají vliv na nahrávání.*

## Pohled zepředu

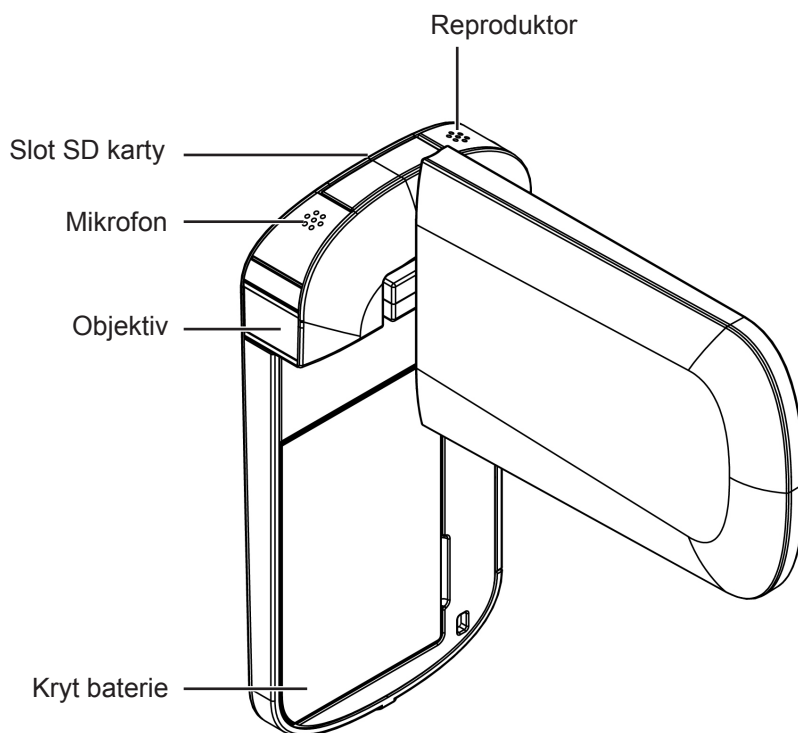

## Pohled zezadu

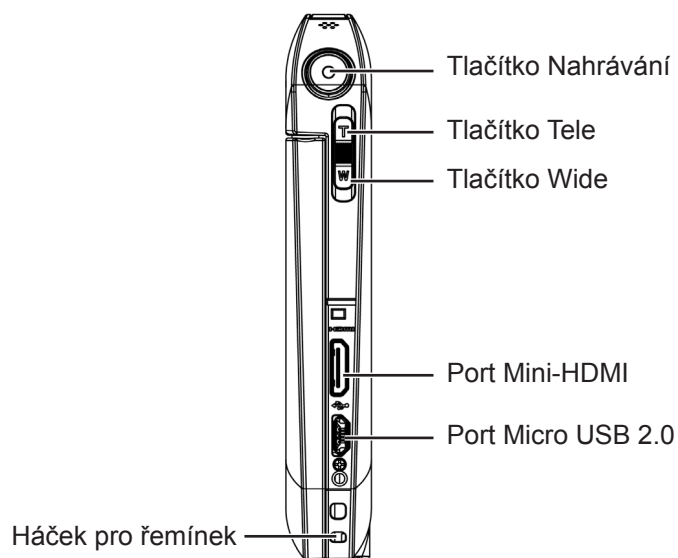



## Pohled ze strany

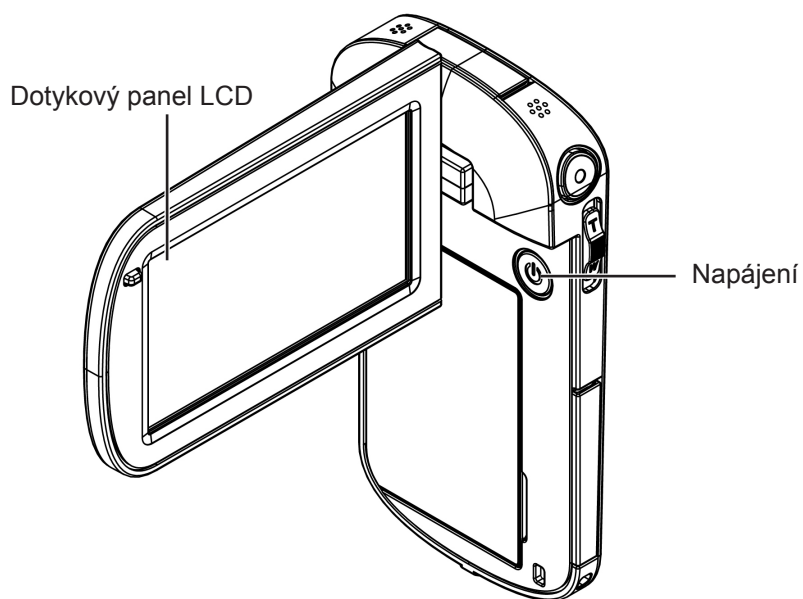

## Pohled zespoda

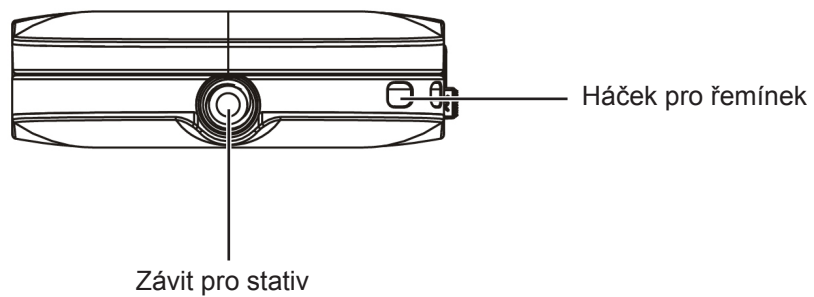

# Část 2 Začínáme

## O baterii

- Používejte pouze baterie doporučené firmou TOSHIBA. Baterie je složena z lithium-iontových baterií, které mohou při nesprávné výměně, použití, manipulaci nebo likvidaci explodovat. Baterie likvidujte v souladu s požadavky platných předpisů.
- Nabíjejte baterii pouze při okolní teplotě od 5 do 35 stupňů Celsia.
- V opačném případě by mohlo dojít k úniku roztoku elektrolytu, snížení účinnosti baterie a zkrácení její životnosti.
- Nikdy neinstalujte nebo nevyjímejte baterii, pokud jste předtím nevyli napájení a neodpojili napájecí adaptér.
- Používejte pouze produkt připojený ke zdroji střídavého napájení. Nikdy se baterii nepokoušejte nabít jiným druhem nabíječky.

## Vložení baterie

Než začnete pracovat s kamkordérem, je potřeba vložit lithium-iontovou dobíjecí baterii, která je součástí balení.

1. Vložte baterii a dbejte na dodržení označení polarit ( + nebo -).
2. Pevně zavřete kryt baterie.

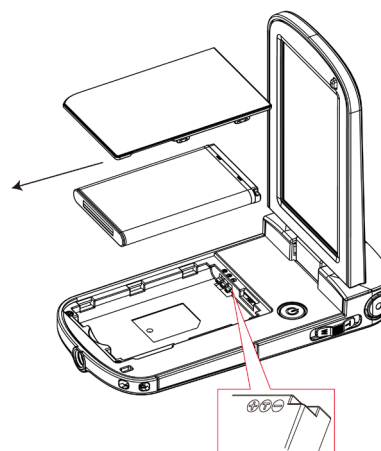

### **Poznámka**

*Před použitím vyjměte baterii z kamkordéru a odstraňte izolátor na kontaktech baterie.*

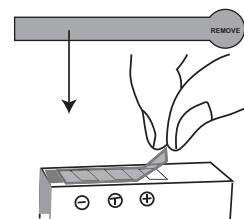

## Vložení a vyjmutí karty microSD (volitelné)

Kamkordér se dodává s vnitřní pamětí, která umožňuje ukládat fotografie a videa. Paměťovou kapacitu je možné rozšířit pomocí paměťové karty microSD.



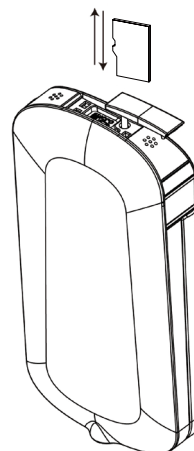

1. Vložte do slotu paměťovou kartu. Viz obrázek na pravé straně.
2. Chcete-li vyjmout nainstalovanou paměťovou kartu microSD, zatlačte ji dovnitř, aby se uvolnila.
3. Když karta vyskočí, jemně ji vytáhněte ze slotu.
4. Doporučená kapacita paměti: 1 GB nebo více.



### **Poznámka**

*Při vložené kartě se videa a fotografie ukládají na kartu a nikoliv do vnitřní paměti.*

## Zapnutí kamkordéru a zahájení práce s ním

- Chcete-li zapnout kamkordér:
  1. Vyklopte LCD panel; kamkordér se zapne automaticky.
  2. Kamera se zapne také stiskem [vypínače] na dobu jedné sekundy.
- Chcete-li nahrát video: Dotykem na  (ikona na obrazovce) přepněte do režimu nahrávání videa. Stiskem tlačítka Nahrávání začnete nahrávat video. Chcete-li zastavit nahrávání, stiskněte je znovu.
- Chcete-li pozastavit nahrávání: Dotykem obrazovky pozastavte nahrávání. Chcete-li pokračovat v nahrávání, dotkněte se znovu.
- Pořízení fotografie během nahrávání: Dotykem  je možné pořídit fotografii během nahrávání.
- Chcete-li pořídit fotografii: Dotykem  (ikona na obrazovce) přepněte do režimu fotografování. Stiskem tlačítka nahrávání poříďte fotografii.
- Chcete-li prohlížet uložená videa a fotografie: Dotykem  (ikona na obrazovce) přepněte do režimu přehrávání.



## Vypnutí kamkordéru

- Chcete-li vypnout kamkordér: Můžete buď stisknout [vypínač] na dobu jedné sekundy, nebo můžete vrátit LCD panel zpět do původní polohy.

## Část 3

# Režim nahrávání

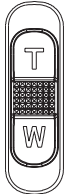
### Funkce tlačítek







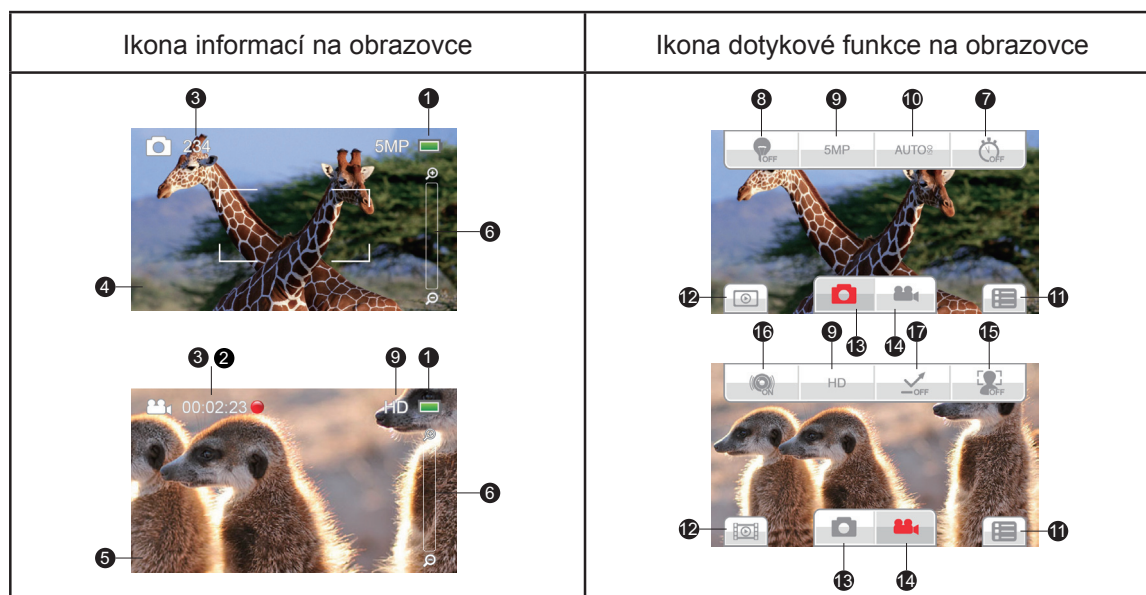













	<p><b>Tlačítko Nahrávání:</b></p> <ol style="list-style-type: none"><li>1. V režimu videa se jeho stiskem pořídí videonahrávka. Chcete-li zastavit nahrávání, stiskněte je znovu.</li><li>2. V režimu fotografií se jeho stiskem pořídí fotografie.</li></ol>
	<p><b>Tlačítko Tele:</b></p> <ol style="list-style-type: none"><li>1. Přiblížení (Zoom In).</li></ol> <p><b>Tlačítko Wide:</b></p> <ol style="list-style-type: none"><li>1. Oddálení (Zoom Out).</li></ol>
	<p><b>Vypínač:</b></p> <ol style="list-style-type: none"><li>1. Stiskem na dobu jedné sekundy se zapíná a vypíná kamkordér.</li></ol>









## Informace na LCD monitoru

Níže vyobrazené indikátory se mohou zobrazovat na LCD displeji během pořizování videa a fotografií:



(1)		Baterie: plně nabitá
		Baterie: více než středně nabitá
		Baterie: středně nabitá
		Baterie: méně než středně nabitá
		Baterie: málo nabitá
		DC napájecí režim
(2)	00:02:23	Doba nahrávání
	00:02:23	Pauza nahrávání
(3)	234	Počet fotografií, které lze ještě pořídít využít v aktuálním rozlišení
	00:02:23	Doba videonahrávky, kterou lze ještě pořídít využít v aktuálním rozlišení

(4)		Režim světla nastaven
	3MP5MP16MP	Rozlišení nastaveno
		Samospoušť nastavena
		Detekce úsměvu nastavena
	AUTO 800	ISO nastaveno
		Scénický režim nastaven
		Režim filtru nastaven
		Režim vyvážení bílé nastaven
		Funkce proti odlesku nastavena
(5)		Režim světla nastaven
	480P720P1080P	Rozlišení nastaveno
		Stabilizace zapnuta
		Detekce pohybu zapnuta
		Sledování tváře zapnuto
		Zpomalený pohyb zapnut
		Pre-Record zapnuto
		Uplynutí času zapnuto
		Scénický režim nastaven
		Režim filtru nastaven
		Režim vyvážení bílé nastaven
		Funkce proti odlesku nastavena
	(6)	
(7)		Samospoušť zap/vyp

(8)		Digitální světlo je zapnuté
		Světlo je zapnuté
		Světlo je vypnuté
(9)	Rozlišení videa	
	FHD	Full HD (30 fps)
	HD+	HD60 (60 fps)
	HD	HD30 (30 fps)
	VGA	VGA
	Rozlišení fotografií	
	16MP	Vysoké-16M
	5MP	Standardní-5M
3MP	Nízké-3M	
(10)	AUTO 	ISO Auto
	800 	ISO 800
(11)		Ikona nabídky
(12)		Ikona režimu přehrávání
(13)		Ikona režimu fotografování
(14)		Ikona režimu videa
(15)		Sledování tváře zap/vyp
(16)		Stabilizace zap/vyp
(17)		Funkce proti odlesku zap/vyp



### Poznámka

- Klepnutím na obrazovku zavřete vrstvu s dotykovými informacemi. Dalším klepnutím ji znovu otevřete.
- Funkce Stabilizace, Uplynutí času a Zpomalený pohyb není možné používat současně.
- Funkce Pre-Record, Detekce pohybu, Uplynutí času a Zpomalený pohyb není možné používat současně
- Funkce Detekce pohybu, Uplynutí času, Zpomalený pohyb a Pauza není možné používat současně
- Jestliže je jedna funkce ZAPNUTA, další funkce firmware automaticky VYPNE.

## Nahrávání videa

- V režimu nahrávání videa stiskněte [tlačítko nahrávání] pro zahájení nahrávání. V průběhu nahrávání videa se na LCD monitoru zobrazuje indikátor času. Chcete-li nahrávání zastavit, stiskněte opět [tlačítko Nahrávání].
- Chcete-li pozastavit nahrávání: Dotykem obrazovky pozastavte nahrávání. Chcete-li pokračovat v nahrávání, dotkněte se znovu.
- Chcete-li pořídit fotografii během nahrávání videa: Dotykem ikony fotografie pořídíte snímek.
- Dotykem  (ikona na obrazovce) se zobrazí nahrané video.
- K dispozici jsou čtyři nastavení rozlišení:

Kvalita videonahrávek	
FHD	<b>Full HD:</b> 1920 × 1080 (30 fps)
HD+	<b>HD60:</b> 1280 × 720p (60 fps)
HD	<b>HD30:</b> 1280 × 720p (30 fps)
VGA	<b>VGA:</b> 640 × 480p (30 fps)

## Fotografování

- V režimu fotografování se stiskem [tlačítka Nahrávání] pořídí fotografie.
- Dotykem  (ikona na obrazovce) se zobrazí pořizovaná fotografie.
- K dispozici jsou tři nastavení rozlišení:

Kvalita fotografií	
<b>Vysoká - 16 megapixelů</b>	4608 × 3456
<b>Standardní - 5 megapixelů</b>	2592 × 1944
<b>Nízká - 3 megapixelů</b>	2048 × 1536

## Používání digitálního zoomu

Digitální zoom zvětšuje obrázky při nahrávání videa nebo pořizování fotografií.

1. Chcete-li provést zvětšení/zmenšení, stiskněte tlačítko Tele/Wide.
2. Digitální zoom je možné nastavit na 1X ~ 5X (FULL HD 1080/30), nebo 1X~10X (HD 720/60, HD 720/30 a VGA 480/30).





## Možnosti v nabídce

Nastavení obrazu	Nastavení fotografií	Efekty	Nastavení*
			
<ul style="list-style-type: none"> <li>• Rozlišení</li> <li>• Světlo</li> <li>• Sledování tváře</li> <li>• Detekce pohybu</li> <li>• Zpomalený pohyb</li> <li>• Uplynutí času</li> <li>• Pre-Record</li> <li>• Stabilizace</li> </ul>	<ul style="list-style-type: none"> <li>• Rozlišení</li> <li>• Světlo</li> <li>• Prezentace</li> <li>• Detekce úsměvu</li> <li>• ISO</li> <li>• Samospoušť</li> <li>• Tisk data</li> </ul>	<ul style="list-style-type: none"> <li>• Scéna</li> <li>• Filtr</li> <li>• Vyvážení bílé</li> </ul>	<ul style="list-style-type: none"> <li>• Zvuk</li> <li>• TV formát</li> <li>• Jazyk</li> <li>• Datum a čas</li> <li>• Formát</li> <li>• Odlesky</li> <li>• Výchozí nastavení</li> </ul>

\* Viz část 5, kde jsou uvedeny podrobné informace o [Nastavení].

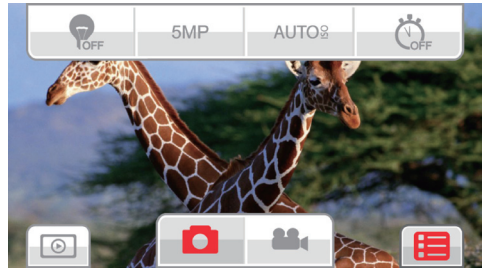
## Operace

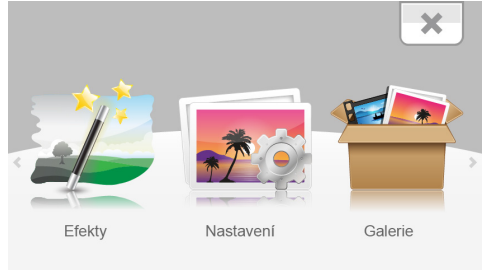
Operace	Obrazovka
<p>1. Dotkněte se položky  na obrazovce. Na obrazovce se objeví hlavní nabídka.</p>	
<p>2. Možnosti jsou Nastavení videa, Nastavení fotografií, Efekty a Nastavení.</p> <p>3. Posunutím se na obrazovce objeví všechny možnosti nabídky.</p> <p>4. Dotykem vyberte možnost, kterou chcete upravit, a dostanete se do její nabídky nastavení.</p> <p>5. Vyberte požadovanou možnost za účelem ověření platnosti nastavení.</p> <p>6. Nebo skončete dotknutím se ikony Konec (  ).</p>	

## Nastavení obrazu

Operace	Obrazovka displeje
<ol style="list-style-type: none"> <li>1. Dotkněte se položky  na obrazovce. Na obrazovce se objeví hlavní nabídka.</li> <li>2. Dotkněte se ikony [Nastavení videa ] na obrazovce a dostanete se do její nabídky nastavení.</li> <li>3. Nabídka Nastavení videa obsahuje 8 možností--Rozlišení, Světlo, Sledování tváře, Detekce pohybu, Zpomalený pohyb, Uplynutí času, Pre-Record a Stabilizace--pro nastavení kamkordéru.</li> </ol>	 



### Rozlišení

K dispozici jsou čtyři nastavení rozlišení.

<b>Full HD</b>	Videa jsou nahrávána s rozlišením 1920 × 1080p, 30.
<b>HD+</b>	Videa jsou nahrávána s rozlišením 1280 × 720p, 60.
<b>HD</b>	Videa jsou nahrávána s rozlišením 1280 × 720p, 30.
<b>VGA</b>	Videa jsou nahrávána s rozlišením 640 × 480p, 30.

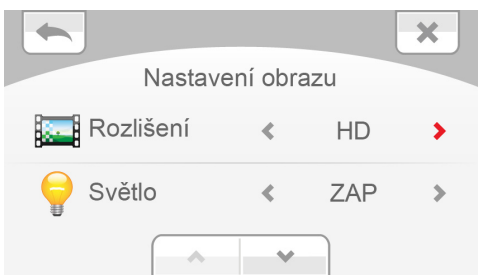
Operace	Obrazovka displeje
<ol style="list-style-type: none"> <li>1. V nabídce Nastavení videa najdete na obrazovce možnost [Rozlišení].</li> <li>2. Dotknutím se šipky vyberte požadovanou možnost.</li> <li>3. Dotknutím se ikony Konec (  ) je možné skončit.</li> </ol>	



## Světlo

Je možné vybrat režim pro zjasnění scény nebo zvýšení jasu objektů.

<b>ZAP</b>	Světlo bude zapnuté a bude při nahrávání svítit.
<b>VYP</b>	Světlo se vypne.
<b>DIGITÁLNÍ SVĚTLO</b>	Pro zvýšení dynamického rozsahu v případě protisvětla a velkého kontrastu, aby objekty byly jasnější a čistší.

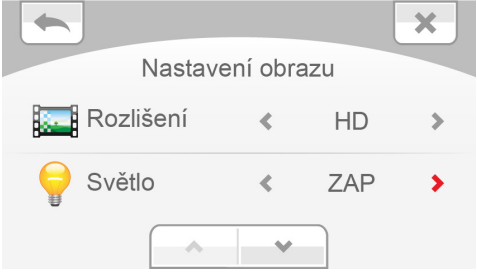
Operace	Obrazovka displeje
<ol style="list-style-type: none"> <li>1. V nabídce Nastavení videa najdete na obrazovce možnost [Světlo].</li> <li>2. Dotknutím se šipky vyberte požadovanou možnost.</li> <li>3. Dotknutím se ikony Konec (  ) je možné skončit.</li> </ol>	



## Sledování tváře

Kamera umí detekovat lidské tváře a automaticky na ně zaostřit.

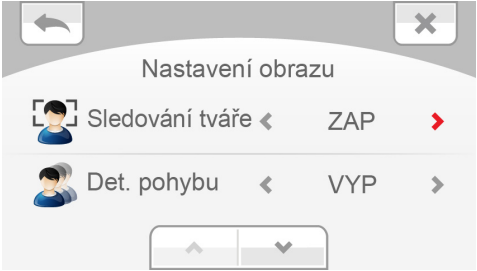
Operace	Obrazovka displeje
<ol style="list-style-type: none"> <li>1. V nabídce Nastavení videa najdete na obrazovce možnost [Sledování tváře].</li> <li>2. Dotknutím se šipky vyberte požadovanou možnost.</li> <li>3. Nebo skončete dotknutím se ikony Konec (  ).</li> </ol>	



## Detekce pohybu

Automatické nahrávání videonahrávek, když kamkordér detekuje pohyb.

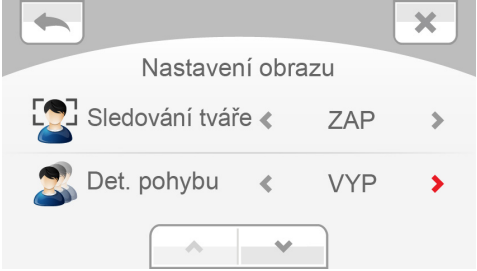
Operace	Obrazovka displeje
<ol style="list-style-type: none"> <li>1. V nabídce Nastavení videa najdete na obrazovce možnost [Detekce pohybu].</li> <li>2. Dotknutím se šipky vyberte požadovanou možnost.</li> <li>3. Dotknutím se ikony Konec (  ) je možné skončit.</li> <li>4. Kamkordér začne automaticky nahrávat video, když zjistí pohyb. Nahrávání se zastaví, není-li detekován pohyb.</li> </ol>	



## Zpomalený pohyb

Nahrávání videonahrávek s efektem zpomaleného pohybu. Při přehrávání videa je doba přehrávání delší než skutečná doba nahrávání.

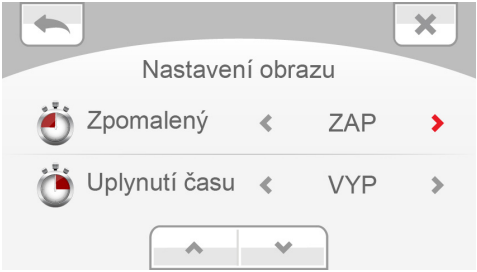
Operace	Obrazovka displeje
<ol style="list-style-type: none"> <li>1. V nabídce Nastavení videa najdete na obrazovce možnost [Zpomalený pohyb].</li> <li>2. Dotknutím se šipky vyberte požadovanou možnost.</li> <li>3. Nebo skončete dotknutím se ikony Konec (  ).</li> </ol>	



## Uplynutí času

Fotografie se pořizují v zadaných intervalech a přehrávají se jako jeden video soubor.

<b>Vyp</b>	Vypne uplynutí času.
<b>1 sekunda</b>	Nahraje jeden snímek za sekundu.
<b>3 sekundy</b>	Nahraje jeden snímek každé tři sekundy.
<b>5 sekund</b>	Nahraje jeden snímek každých pět sekund.

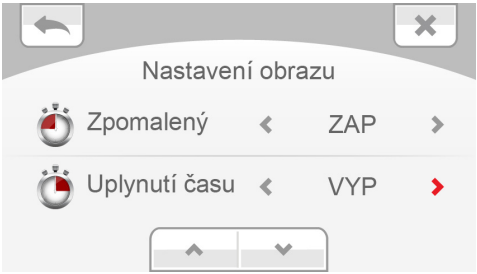
Operace	Obrazovka displeje
<ol style="list-style-type: none"> <li>1. V nabídce Nastavení videa najdete na obrazovce možnost [Uplynutí času].</li> <li>2. Dotknutím se šipky vyberte požadovanou možnost.</li> <li>3. Dotknutím se ikony Konec (  ) je možné skončit.</li> </ol>	





### Poznámka

*Funkce Detekce pohybu, Uplynutí času a Zpomalený pohyb není možné používat současně.*

## Pre-Record

Funkce Pre-record zajistí, že nepřijdete o žádné důležité příležitosti pro nahrávání. Videonahrávky se nahrávají 1 sekundu předtím, než stisknete [tlačítko Nahrávání].

Operace	Obrazovka displeje
<ol style="list-style-type: none"><li>1. V nabídce Nastavení videa najděte na obrazovce možnost [Pre-record].</li><li>2. Dotknutím se šipky vyberte požadovanou možnost.</li><li>3. Dotknutím se ikony Konec (  ) je možné skončit.</li></ol>	

### **Poznámka**

*Namiřte kamkordér na nahrávaný objekt a bezpečně jej zajistěte.*

## Stabilizace

Výsledkem nahrávání s využitím efektu redukce otřesů kamkordéru jsou stabilnější videonahrávky.

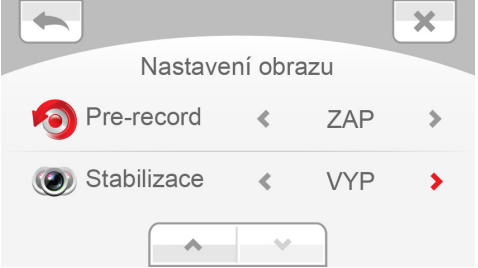
Operace	Obrazovka displeje
<ol style="list-style-type: none"><li>1. V nabídce Nastavení videa najděte na obrazovce možnost [Stabilizace].</li><li>2. Dotknutím se šipky vyberte požadovanou možnost.</li><li>3. Dotknutím se ikony Konec (  ) je možné skončit.</li></ol>	

## Nastavení fotografií

Operace	Obrazovka displeje
<ol style="list-style-type: none"> <li>1. Dotkněte se položky  na obrazovce. Na obrazovce se objeví hlavní nabídka.</li> <li>2. Dotkněte se ikony [Nastavení fotografií ] na obrazovce a dostanete se do její nabídky nastavení.</li> <li>3. Nabídka Nastavení fotografií obsahuje 7 možností--Rozlišení, Světlo, Presentace, Detekce úsměvu, ISO, Samospoušť, Tisk data--pro nastavení kamkordéru.</li> </ol>	



### Rozlišení

K dispozici jsou tři nastavení rozlišení.

<b>Vysoké-16M</b>	Fotografie jsou pořizovány s kvalitou 4608 × 3456, 16 megapixelů.
<b>Standardní-5M</b>	Fotografie jsou pořizovány s kvalitou 2592 × 1944, 5 megapixelů.
<b>Nízké-3M</b>	Fotografie jsou pořizovány s kvalitou 2048 × 1536, 3 megapixelů.



Operace	Obrazovka displeje
<ol style="list-style-type: none"> <li>1. V nabídce Nastavení fotografií najdete na obrazovce možnost [Rozlišení].</li> <li>2. Dotknutím se šipky vyberte požadovanou možnost.</li> <li>3. Dotknutím se ikony Konec (  ) je možné skončit.</li> </ol>	



## Světlo

Je možné vybrat režim pro zjasnění scény nebo zvýšení jasu objektů.

<b>Zap</b>	Světlo bude zapnuté a bude při nahrávání svítit.
<b>Vyp</b>	Světlo se vypne.
<b>Digitální světlo</b>	Pro zvýšení dynamického rozsahu v případě protisvětla a velkého kontrastu, aby objekty byly jasnější a čistší.

Operace	Obrazovka displeje
<ol style="list-style-type: none"> <li>1. V nabídce Nastavení fotografií najděte na obrazovce možnost [Světlo].</li> <li>2. Dotknutím se šipky vyberte požadovanou možnost.</li> <li>3. Dotknutím se ikony Konec (  ) je možné skončit.</li> </ol>	



## Prezentace

Zobrazí fotografie jednu po druhé.

<b>2 sekundy</b>	Zobrazí jednu fotografii každé 2 sekundy.
<b>5 sekund</b>	Zobrazí jednu fotografii každých 5 sekund.
<b>10 sekund</b>	Zobrazí jednu fotografii každých 10 sekund.

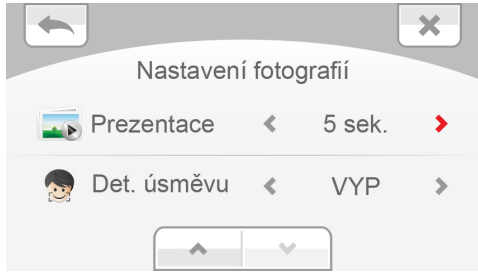
Operace	Obrazovka displeje
<ol style="list-style-type: none"> <li>1. V nabídce Nastavení fotografií najděte na obrazovce možnost [Prezentace].</li> <li>2. Dotknutím se šipky vyberte požadovanou možnost.</li> <li>3. Nebo skončete dotknutím se ikony Konec (  ).</li> </ol>	



## Detekce úsměvu

Kamkordér automaticky pořídí snímek, když detekuje úsměv.

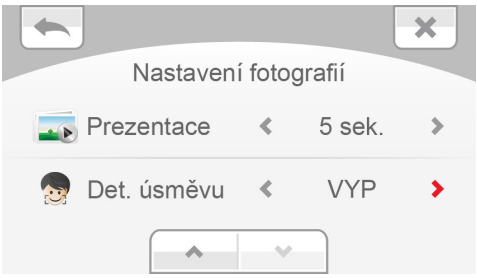
Operace	Obrazovka displeje
<ol style="list-style-type: none"> <li>1. V nabídce Nastavení fotografií najděte na obrazovce možnost [DETEKCE ÚSMĚVU].</li> <li>2. Dotknutím se šipky vyberte požadovanou možnost.</li> <li>3. Nebo skončete dotknutím se ikony Konec .</li> <li>4. V režimu nahrávání zaměřte kamkordér na smějící se obličej. Kolem smějících se tváří se objeví rámečky.</li> <li>5. Kamkordér zaostří na objekt a poté automaticky pořídí fotografii.</li> </ol>	



## ISO

Kamkordér nastaví citlivost ISO pro fotografie automaticky. K dispozici je jedno ruční nastavení citlivosti ISO (800). Jde o nejvyšší citlivost ISO, kterou je možné nastavit. Chcete-li pořizovat hladší fotografie, zvolte možnost Auto. Vyberte hodnotu 800, pokud chcete fotografovat na tmavém místě nebo fotografovat rychle se pohybující objekt.

Auto	<b>Auto</b>	Nastaví automaticky citlivost ISO.
800	<b>800</b>	ISO 800

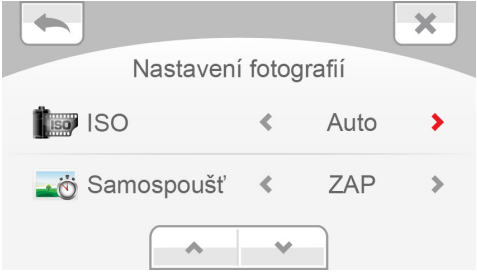
Operace	Obrazovka displeje
<ol style="list-style-type: none"> <li>1. V nabídce Nastavení fotografií najděte na obrazovce možnost [ISO].</li> <li>2. Dotknutím se šipky vyberte požadovanou možnost.</li> <li>3. Nebo skončete dotknutím se ikony Konec (  ).</li> </ol>	



### Poznámka

Při větším číslu ISO může obraz obsahovat šum.





## Samospoušť

Samospoušť umožňuje pořizovat fotografie s desetisekundovým zpožděním. Na přední straně kamkordéru bude blikat indikátor samospouště. Rychlost blikání se bude zvyšovat těsně před pořízením fotografie.

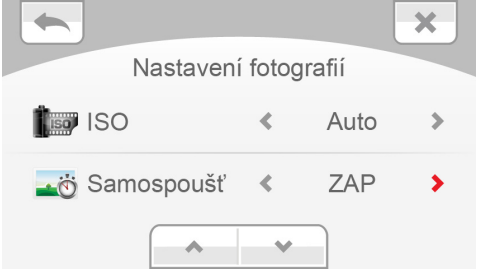
Operace	Obrazovka displeje
<ol style="list-style-type: none"> <li>1. V nabídce Nastavení fotografií najděte na obrazovce možnost [Samospoušť].</li> <li>2. Dotknutím se šipky vyberte požadovanou možnost.</li> <li>3. Dotknutím se ikony Konec (  ) je možné skončit.</li> </ol>	



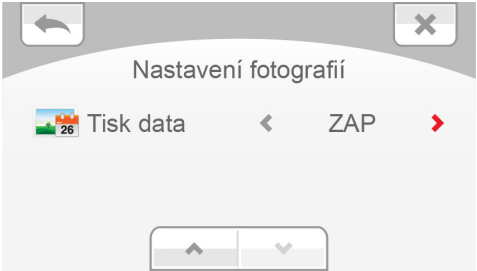

## Tisk data

Vytiskne datum a čas na fotografii.

Operace	Obrazovka displeje
<ol style="list-style-type: none"> <li>1. V nabídce Nastavení fotografií najděte na obrazovce možnost [Tisk data].</li> <li>2. Dotknutím se šipky vyberte požadovanou možnost.</li> <li>3. Nebo skončete dotknutím se ikony Konec (  ).</li> <li>4. Pokud je funkce zapnutá, v rohu fotografie se objeví datum.</li> </ol>	

## Efekty

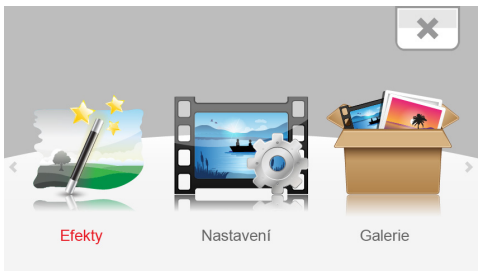
Operace	Obrazovka displeje
<ol style="list-style-type: none"> <li>1. Dotkněte se položky  na obrazovce. Na obrazovce se objeví hlavní nabídka.</li> <li>2. Dotkněte se ikony [Efekty ] na obrazovce a dostanete se do její nabídky nastavení.</li> <li>3. Nabídka Efekty obsahuje 3 možnosti -- Scéna, Filtr a Vyvážení bílé -- pro které můžete upravit nastavení kamkordéru.</li> </ol>	



### Scéna

Je možné vybrat režim podle podmínek snímané scény.

<b>Auto</b>	Automatické nastavení
<b>Pleť</b>	Snímky se pořizují s efektem, který přispívá k přirozenějšímu vyznění pleťových tónů.
<b>Noc</b>	Noční režim slouží ke snímání nočních scén nebo v podmínkách nedostatečného světla.
<b>Protisvětlo</b>	Snímky je možné pořizovat s ostrým světlem za snímaným objektem.

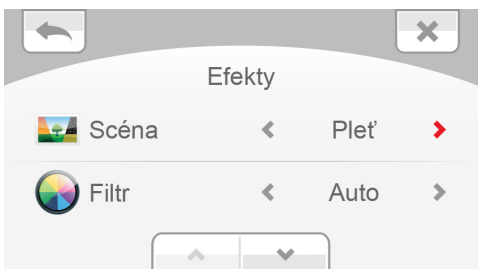
Operace	Obrazovka displeje
<ol style="list-style-type: none"> <li>1. V nabídce Efekty najdete na obrazovce možnost [Scéna].</li> <li>2. Dotknutím se šipky vyberte požadovanou možnost.</li> <li>3. Nebo skončete dotknutím se ikony Konec (  ).</li> </ol>	



### Poznámka

Abyste zamezili neostrým fotografiím, umístěte kamkordér na rovný stabilní povrch nebo při fotografování v noci použijte stativ.

## Filtr

Na videa a fotografie můžete použít speciální efekty filtru.

<b>Auto</b>	snímek se pořizuje bez žádného zvláštního efektu.
<b>Černobílý</b>	Obrázek se převede na černobílý vzhled.
<b>Klasický</b>	Fotografie se převede na sépiový vzhled.
<b>Negativní</b>	Obrázek se převede na negativ normálu.

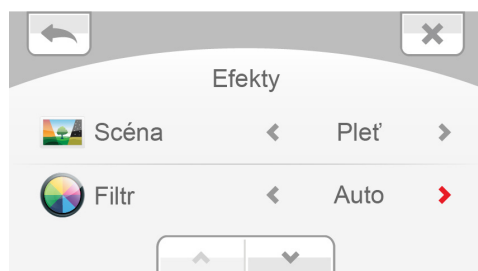
Operace	Obrazovka displeje
<ol style="list-style-type: none"> <li>1. V nabídce Efekty najdete na obrazovce možnost [Filtr].</li> <li>2. Dotknutím se šipky vyberte požadovanou možnost.</li> <li>3. Nebo skončete dotknutím se ikony Konec (  ).</li> </ol>	

## Vyvážení bílé

Kamkordér upraví barevnou rovnováhu obrázků automaticky. K dispozici jsou tři nastavení vyvážení bílé:

<b>Auto</b>	Kamkordér automaticky upraví vyvážení bílé.
<b>Denní světlo</b>	Pro venkovní podmínky.
<b>Zářivka</b>	Při osvětlení zářivkami
<b>Žárovka</b>	Při osvětlení žárovkami

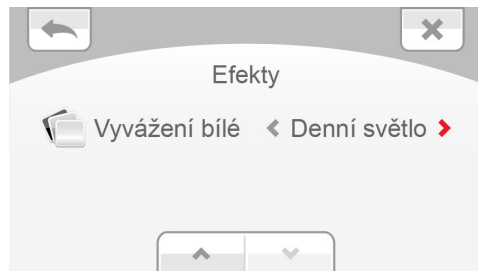
Operace	Obrazovka displeje
<ol style="list-style-type: none"> <li>1. V nabídce Efekty najdete na obrazovce možnost [Vyvážení bílé].</li> <li>2. Dotknutím se šipky vyberte požadovanou možnost.</li> <li>3. Nebo skončete dotknutím se ikony Konec (  ).</li> </ol>	

## Část 4

# Režim přehrávání

### Funkce tlačítek



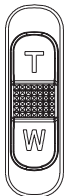





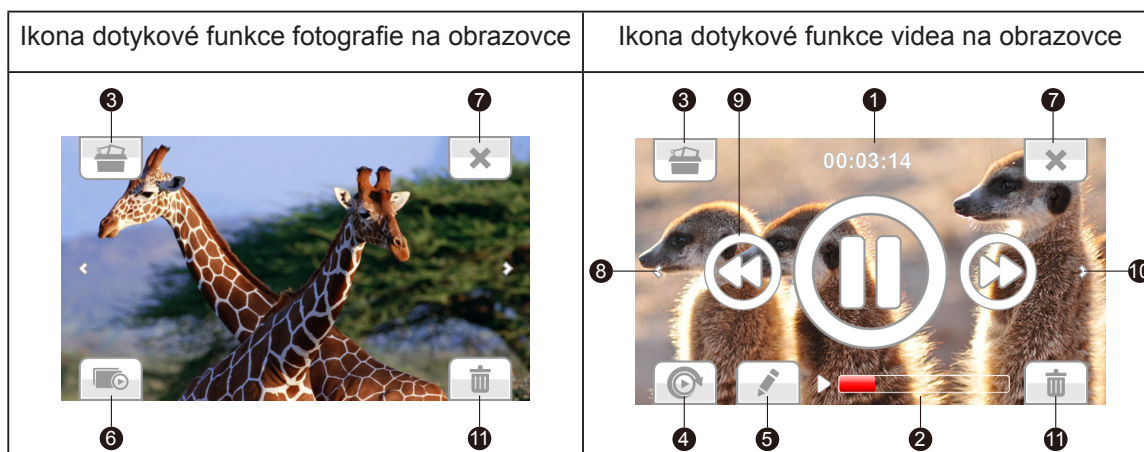



Tlačítka mají v režimu přehrávání následující funkce.

	<p><b>Tlačítko Nahrávání:</b></p> <ol style="list-style-type: none"><li>1. Stiskem se spustí / zastaví přehrávání videa.</li><li>2. Stiskem se zastaví přehrávání.</li><li>3. Stiskem se provede návrat na náhled, pokud nejsou přehrávány soubory.</li></ol>
	<p><b>Tlačítko Tele:</b></p> <ol style="list-style-type: none"><li>1. Zvýšení hlasitosti. (videorežim)</li><li>2. Přiblížení (režim fotografií)</li></ol> <p><b>Tlačítko Wide:</b></p> <ol style="list-style-type: none"><li>1. Snížení hlasitosti. (videorežim)</li><li>2. Oddálení (režim fotografií)</li></ol>

## Informace na LCD monitoru

Indikátory na LCD obrazovce v režimu přehrávání:



(1)	00:03:14	Délka aktuálního videa
(2)		Čas přehrávání
(3)		Vstup na obrazovku miniatur
(4)		Zapnutí nebo vypnutí indikace funkce kontinuálního přehrávání
(5)		Začátky a konce videonahrávek je možné ustříhnout a uložit je jako nové videoklipy.
(6)		Zapnutí nebo vypnutí indikace funkce prezentace
(7)		Konec
(8)		Přechod na předchozí soubor.
(9)		Přehrání souboru
		Pozastavení
		Rychlé přetáčení videa vpřed
		Rychlé přetáčení videa zpět.
(10)		Přechod na další soubor.
(11)		Odstranění aktuálního souboru.













### Poznámka





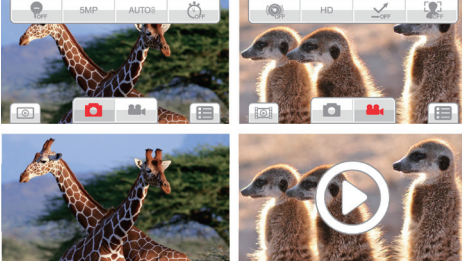
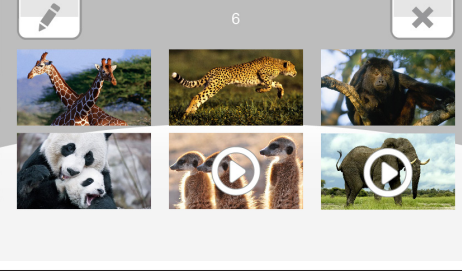
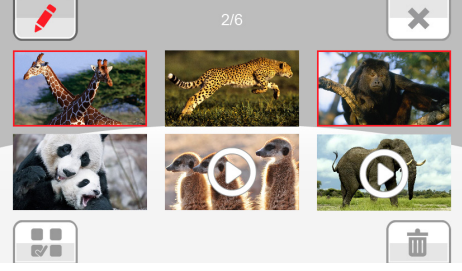

Klepnutím na obrazovku zavřete vrstvu s dotykovými informacemi. Dalším klepnutím ji otevřete.

## Operace pro režim přehrávání

Režim přehrávání slouží k prohlížení a správě videonahrávek a fotografií v zabudované paměti nebo na SD kartě.

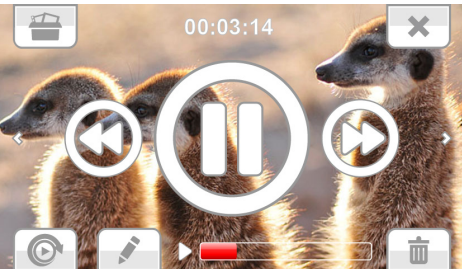

Operace	Obrazovka displeje
<ol style="list-style-type: none"> <li>1. V Náhledu se dotkněte  nebo  pro přepnutí do režimu Přehrávání.</li> <li>2. Dotykem  přejděte na předchozí video/fotografii; Dotykem  přejděte na další video/fotografii.</li> <li>3. Dotykem  se otevře nabídka. (Viz část 3.)</li> <li>4. Dotykem se otevře  obrazovka s miniaturami videí a fotografií.</li> <li>5. Na obrazovce miniatur videí a fotografií se dotykem  aktivuje funkce vícenásobného výběru. Vyberte soubory, které chcete přehrávat nebo odstranit.</li> <li>6. Dotykem  se přehrají vybrané soubory. (Video: plná délka. Fotografie: 2 sekundy.)</li> <li>7. Dotykem  se odstraní vybrané soubory.</li> <li>8. Nebo se dotkněte položky  pro ukončení.</li> </ol>	  

## Přehrávání videa





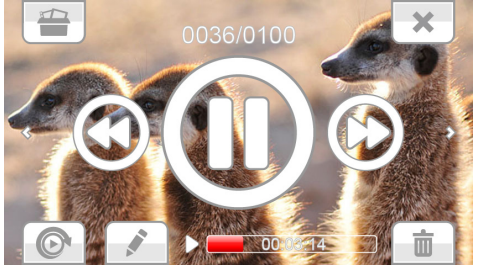
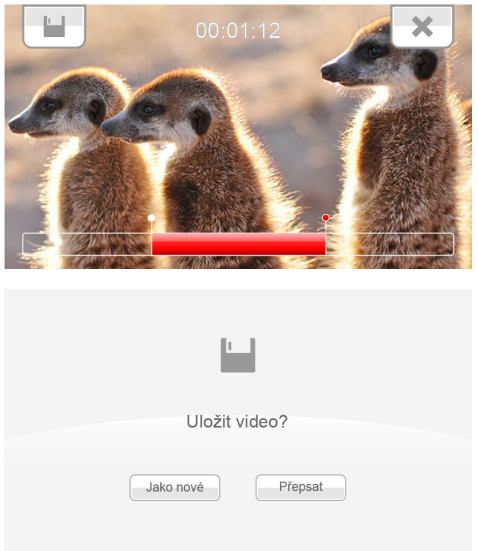

Operace	Obrazovka displeje
<ol style="list-style-type: none"> <li>1. V režimu přehrávání videa se dotykem  /  přehraje nebo pozastaví video.</li> <li>2. Dotykem  přejděte na předchozí soubor; Dotykem  přejděte na další soubor.</li> <li>3. Při přehrávání videí se dotkněte  /  pro rychlé přetáčení zpět/vpřed.</li> <li>4. Dotykem  se budou nepřetržitě přehrávat všechny soubory. Klepnutím na obrazovku se přehrávání zastaví.</li> <li>5. Pomocí tlačítek Tele/Wide se upravuje hlasitost.</li> </ol>	

## Oříznutí videa





Začátky a konce videonahrávek je možné ustříhnout a uložit je jako nové videoklipy.

Operace	Obrazovka displeje
<ol style="list-style-type: none"><li>1. Na obrazovce přehrávání videa se dotykem ikony úprav  zahájí stříh video souboru.</li><li>2. Dotykem se přemístí dělicí ikona  na pruhu za účelem určení začátku a konce.</li><li>3. Dotykem ikony uložení  se uloží červená část.</li><li>4. Na potvrzovací obrazovce můžete vybrat položku [Přepsat] nebo [Jako nové] pro uložení upraveného videa.</li></ol>	  <p>The first screenshot shows a video player interface with a video of meerkats. At the top, there is a progress bar with the time 00:36/01:00. Below the video, there are playback controls: a play/pause button in the center, and skip back and skip forward buttons on either side. At the bottom, there are icons for a folder, edit, play, and trash. A red bar is visible at the bottom of the video frame, indicating the selected trim area.</p> <p>The second screenshot shows the same video player, but with a red bar at the bottom of the video frame, indicating the selected trim area. Below the video, there is a confirmation dialog box with the text "Uložit video?" and two buttons: "Jako nové" and "Přepsat".</p>

## Prohlížení fotografií

Operace	Obrazovka displeje
<ol style="list-style-type: none"><li>1. V režimu prohlížení fotografií se dotykem  přejde na předchozí soubor; dotykem  se přejde na další soubor.</li><li>2. Dotykem  se přehraje prezentace.</li><li>3. Dotykem  /  se pozastaví/přehraje prezentace.</li><li>4. Stiskem tlačítka nahrávání se zastaví prezentace.</li><li>5. Stiskem T/W se provede přiblížení a oddálení.</li><li>6. Ve stavu přiblížení se můžete prstem (dotykem) posunovat do různých míst fotografie.</li></ol>	 <p>The screenshot shows a photo gallery interface with a photo of two giraffes. At the top, there is a progress bar with the time 00:01:12. Below the photo, there are navigation controls: a play/pause button in the center, and skip back and skip forward buttons on either side. At the bottom, there are icons for a folder, play, and trash.</p>

## Odstranění souboru v režimu přehrávání

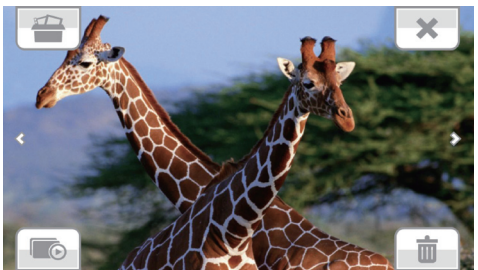
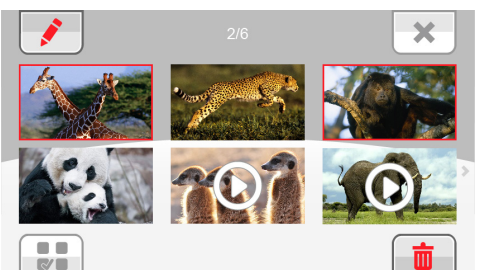
Operace	Obrazovka displeje
<ol style="list-style-type: none"><li>1. V režimu Přehrávání se dotkněte položky  na obrazovce.</li><li>2. Dotykem  se odstraní aktuální fotografie.</li><li>3. Nebo přejděte na  pro zrušení operace a ukončení.</li><li>4. Přechodem na miniaturu je možné odstranit více vybraných souborů.</li></ol>	  



### **Poznámka**



Videa a fotografie v paměti chráněné proti zápisu není možné odstranit.



# Část 5

## Nastavení kamkordéru

### Nabídka nastavení

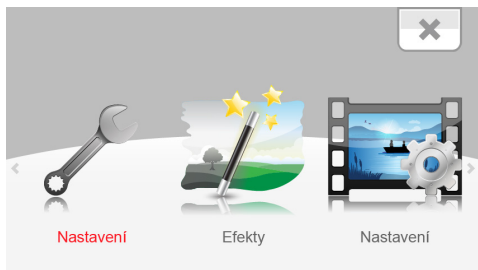
Operace	Obrazovka displeje
<ol style="list-style-type: none"> <li>1. Dotkněte se položky  na obrazovce. Na obrazovce se objeví hlavní nabídka.</li> <li>2. Dotkněte se ikony [Nastavení ] na obrazovce a dostanete se do její nabídky nastavení.</li> <li>3. Nastavení obsahuje 7 možností pro úpravu nastavení kamkordéru. Jsou to možnosti Zvuk (provozní zvuky), TV, Jazyk, Čas a datum, Formát, Odlesky a Výchozí nastavení.</li> </ol>	



### Zvuk

Zapne nebo vypne tóny klávesnice a provozní zvuky.

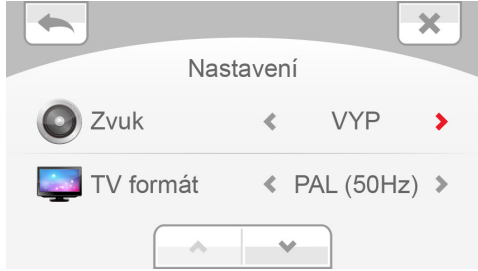
Operace	Obrazovka displeje
<ol style="list-style-type: none"> <li>1. V nabídce Nastavení najděte na obrazovce možnost [Zvuk].</li> <li>2. Dotknutím se šipky vyberte požadovanou možnost.</li> <li>3. Nebo skončete dotknutím se ikony Konec (  ).</li> </ol>	



### TV formát

Zkontrolujte, zda je zvolena odpovídající TV norma pro vaši oblast – buď NTSC, nebo PAL. Chybné nastavení TV systému může být příčinou blikání obrazu.

<b>NTSC (60 Hz)</b>	USA, Kanada, Japonsko, Jižní Korea a Tchaj-wan, atd.
<b>PAL (50 Hz)</b>	UK, Evropa, Čína, Austrálie, Singapur a Hong Kong, atd.

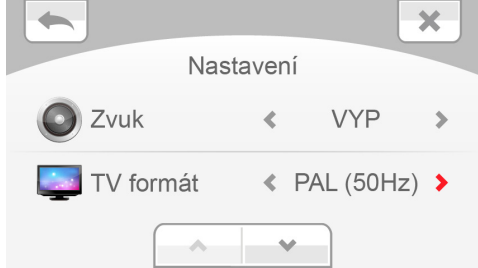

Operace	Obrazovka displeje
<ol style="list-style-type: none"> <li>1. V nabídce Nastavení najděte na obrazovce možnost [TV formát].</li> <li>2. Dotknutím se šipky vyberte požadovanou možnost.</li> <li>3. Nebo skončete dotknutím se ikony Konec (  ).</li> </ol>	

## Jazyk

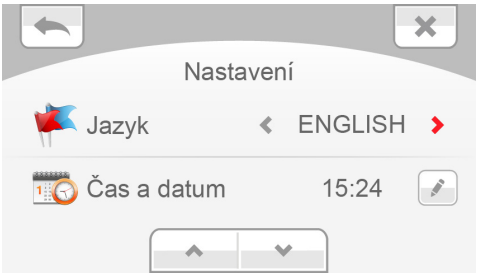
Tato možnost slouží k výběru jazyka uživatelského rozhraní.

Operace	Obrazovka displeje
<ol style="list-style-type: none"><li>1. V nabídce Nastavení najděte na obrazovce možnost [Jazyk].</li><li>2. Dotknutím se šipky vyberte požadovanou možnost.</li><li>3. Nebo skončete dotknutím se ikony Konec (  ).</li></ol>	 <p>The screenshot shows the 'Nastavení' (Settings) screen. At the top, there is a back arrow and a close 'X' icon. Below the title, the 'Jazyk' (Language) option is displayed with a flag icon on the left and 'ENGLISH' in the center, flanked by left and right arrows. Below this, the 'Čas a datum' (Time and date) option is shown with a clock icon on the left and '15:24' on the right, also flanked by arrows. At the bottom, there are two scrollable buttons with up and down arrows.</p>

## Čas a datum

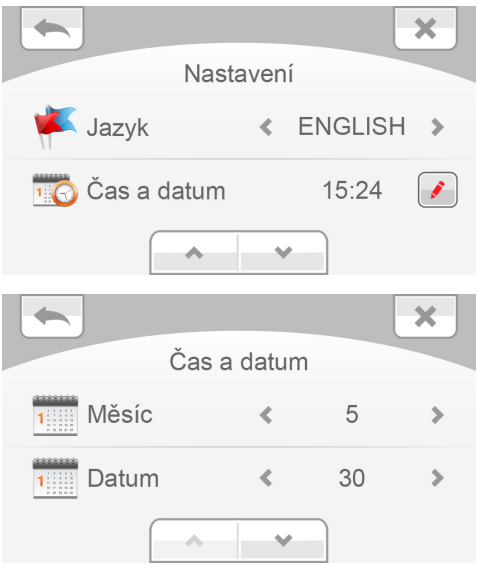
Operace	Obrazovka displeje
<ol style="list-style-type: none"><li>1. V nabídce Nastavení se dotkněte ikony úprav  za účelem vstupu do nastavení.</li><li>2. Proveďte nastavení dotknutím se položek Rok, Měsíc, Den, Hodina nebo Minuta.</li><li>3. Upravte numerickou hodnotu dotknutím se šipek.</li><li>4. Nebo skončete dotknutím se ikony Konec (  ).</li></ol>	 <p>The first screenshot shows the 'Nastavení' (Settings) screen with the 'Čas a datum' (Time and date) option highlighted. It includes a back arrow, a close 'X' icon, the 'Jazyk' (Language) option, and the 'Čas a datum' option with a clock icon and the time '15:24'. Below are two scrollable buttons with up and down arrows.</p> <p>The second screenshot shows the 'Čas a datum' (Time and date) settings screen. It has a back arrow and a close 'X' icon. Below the title, there are two rows: 'Měsíc' (Month) with a calendar icon on the left, '5' in the center, and a right arrow; and 'Datum' (Date) with a calendar icon on the left, '30' in the center, and a right arrow. At the bottom, there are two scrollable buttons with up and down arrows.</p>



## Formát

Tato možnost slouží ke smazání všech dat ve vestavěné paměti nebo na microSD kartě.

<b>Ano</b>	Provede se formátování vestavěné paměti (pokud do kamkordéru není vložena microSD karta) / microSD karty (pokud je do kamkordéru vložena microSD karta).
<b>Ne</b>	Neprovede se formátování vestavěné paměti (pokud do kamkordéru není vložena SD karta) / SD karty (pokud je do kamkordéru vložena SD karta).

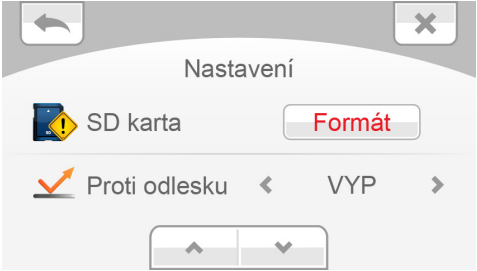
Operace	Obrazovka displeje
<ol style="list-style-type: none"> <li>1. V nabídce Nastavení najděte na obrazovce možnost [Formátování SD karty].</li> <li>2. Dotknutím se tlačítka FORMÁT se dostanete na potvrzovací obrazovku.</li> <li>3. Dotykem ANO/NE se provede nebo zruší operace.</li> <li>4. Nebo skončete dotknutím se ikony Konec (  ).</li> </ol>	



### Poznámka

Při naformátování SD karty budou smazána všechna data. Nezapomeňte si před formátováním SD karty zkopírovat všechna data do počítače.



### Odlesky

Zapnutím této funkce se zlepší viditelnost LCD v jasném nebo reflexním venkovním prostředí. Takto jsou objekty na LCD obrazovce lépe vidět. Tato funkce se vztahuje pouze na LCD obrazovku, ne na nahrávání, takže nahrávka bude vypadat stejně dobře jako ve chvíli, kdy jste ji pořídili.

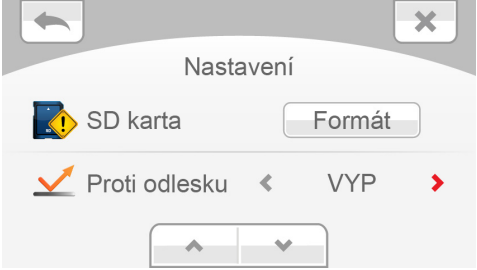
Operace	Obrazovka displeje
<ol style="list-style-type: none"> <li>1. V nabídce nastavení najděte na obrazovce možnost [Odlesky].</li> <li>2. Dotknutím se šipky vyberte požadovanou možnost.</li> <li>3. Nebo skončete dotknutím se ikony Konec (  ).</li> </ol>	

## Výchozí nastavení

Tato možnost slouží k obnovení výchozího nastavení od výrobce.

<b>Ano</b>	obnoví výchozí nastavení od výrobce.
<b>Ne</b>	neobnoví výchozí nastavení od výrobce.

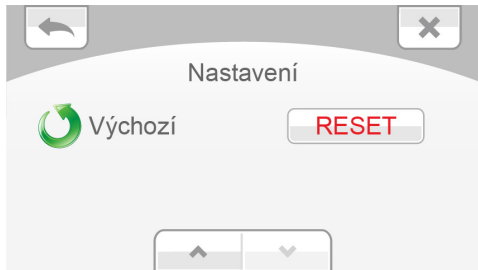
Operace	Obrazovka displeje
<p>1. V nabídce Nastavení najdete na obrazovce možnost [Výchozí nastavení] a dotknutím se položky [RESET] se dostanete na potvrzovací obrazovku.</p> <p>2. Dotykem ikony se provede operace.</p>	

V následující tabulce jsou uvedena výchozí nastavení kamkordéru

Nastavení	Výchozí nastavení od výrobce
<b>Rozlišení</b>	Full HD pro video Standardní-5M pro fotografie
<b>Světlo</b>	Vyp
<b>Stabilizace</b>	Zap
<b>Detekce pohybu</b>	Vyp
<b>Sledování tváře</b>	Vyp
<b>Zpomalený pohyb</b>	Vyp
<b>Pre-Record</b>	Vyp
<b>Uplynutí času</b>	Vyp
<b>Samospoušť</b>	Vyp
<b>Detekce úsměvu</b>	Vyp
<b>ISO</b>	Auto
<b>Prezentace</b>	2sek
<b>Scéna</b>	Auto
<b>Filtr</b>	Auto
<b>Vyvážení bílé</b>	Auto
<b>Zvuk</b>	Zap
<b>TV formát</b>	Závisí na oblasti dodání
<b>Jazyk</b>	Závisí na oblasti dodání
<b>Odlesky</b>	Vyp
<b>Hlasitost</b>	Úroveň 6

## Část 6

# Sledování fotografií a videa v televizi

### Připojení k širokoúhlé televizi (16:9) s vysokým rozlišením

1. Kabel HDMI připojte k výstupnímu portu mini-HDMI v kamkordéru.
2. Druhý konec připojte k televizi.
3. Nastavte zdroj vstupu obrazu televize na možnost „HDMI“.
4. Kroky nutné pro sledování uložených fotografií a videí v televizi jsou tytéž jako pro jejich prohlížení na LCD monitoru.

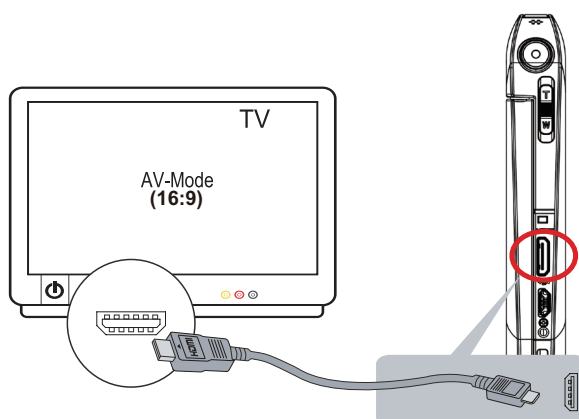

#### **Poznámka**

Při připojení k TV neumí kamkordér provádět některá nastavení z nabídky, zobrazit obrazovku s miniaturami a provádět některá nastavení na obrazovce.

# Část 7

## Sledování videa a fotografií v počítači

### Instalace přibaleného softwaru

Disk CD-ROM dodávaný s tímto kamkordérem obsahuje 2 části softwaru.

- **ArcSoft MediaImpression** je uživatelsky přívětivá aplikace, která pomáhá se správou médií, vypalováním videonahrávek na DVD a umožňuje snadné načítání videonahrávek na webové stránky.
- **Adobe Reader** je oblíbený program, který je potřeba nainstalovat za účelem přečtení Uživatelské příručky. Mnoho uživatelů počítačů nejspíše zjistí, že již mají tento software v počítači nainstalovaný.

Chcete-li provést instalaci přibaleného softwaru:

1. Vložte disk CD-ROM do jednotky CD-ROM v počítači. Objeví se obrazovka automatického spuštění.
2. Klepněte na možnost „**Instalovat aplikační software**“. Dokončete instalaci podle popisů na obrazovce.



#### **Poznámka**

- *Podrobné pokyny pro přibalený software jsou uvedeny v rámci daného programu po dokončení instalace. Klepněte na položku [Extras] na titulním pruhu a zvolte položku [Nápověda] pro otevření návodu k obsluze.*
- *Provedte instalaci přibalené softwarové aplikace ArcSoft MediaImpression pro správné zobrazení videonahrávek v počítači.*

### Přenos fotografií nebo videonahrávek do počítače

Fotografie a videa uložené v kamkordéru je možné přenášet do počítače, v e-mailech je posílat přátelům nebo je vystavovat na webových stránkách.

Za tím účelem je nutné provést následující:

1. Propojte počítač a kamkordér pomocí dodaného kabelu micro USB 2.0.
2. Videa a fotografie se v počítači nalézají ve složce „Tento počítač\Vyměnitelný disk\DCIM\100MEDIA“. (Za předpokladu, že v kameře je karta microSD/SDHC.)
3. V této složce lze prohlížet, odstraňovat, přemisťovat nebo kopírovat všechna videa/fotografie.

# Část 8

## Nahrávání souborů na Internet

Vestavěná aplikace **CAMILEO UPLOADER** poskytuje snadný způsob, jak okamžitě nahrávat soubory na sociální webové stránky. Pomůže vám tak sdílet videa s rodinou a přáteli na webových stránkách.

### CAMILEO UPLOADER

**Chcete-li nahrát soubory na stránky sociálních sítí:**

1. Připojte kamkordér k počítači pomocí dodaného kabelu USB.



2. Po vytvoření USB připojení se objeví okno AutoPlay. (To se může lišit podle verze OS. Jestliže se neobjeví okno AutoPlay. Klikněte na [Tento počítač]-->[DVAP]-->[DVAP.exe] za účelem spuštění aplikace.)
3. Na ploše se automaticky objeví hlavní obrazovka.

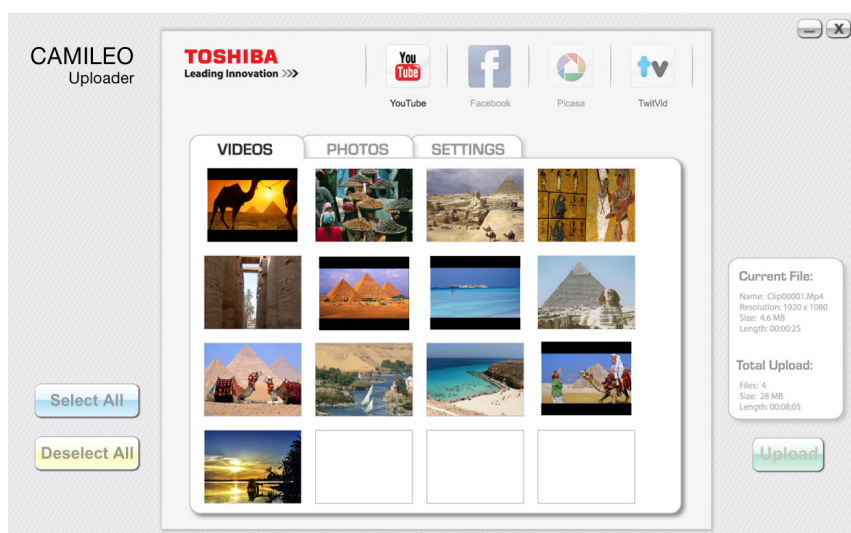

### Poznámka

Jestliže není nainstalovaná aplikace ArcSoft MediaImpression, můžete být požádáni o instalaci kodeku H.264 (ffdshow-bezplatný software v rámci licence GPL) pro správné sledování videí v aplikaci Camcorder Uploader.

4. Vyberte webové stránky, kam chcete nahrát soubory.
5. Kliknutím na položky [VIDEA]/[FOTOGRAFIE] přejděte na stránku s miniaturami videí / fotografií. Rolováním pruhu se mění stránky.
6. Klikněte na videoklipy, které chcete nahrát na stránky. Kliknutím na položky [Vybrat vše]/[Zrušit výběr všeho] je možné vybrat/nevybrat všechny soubory videa a fotografií, které jsou zobrazeny na aktuální stránce.

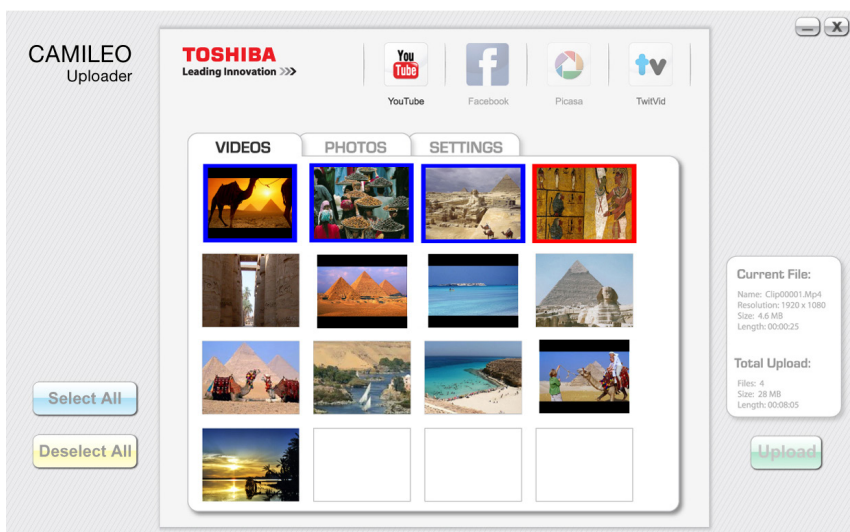

7. Klikněte na tlačítko [Upload] pro zahájení nahrávání na stránky.

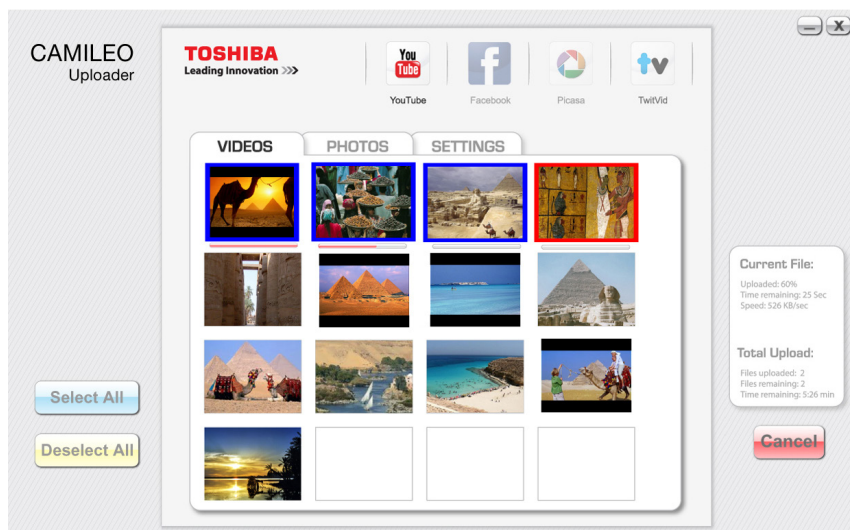



### Chcete-li nastavit údaje svého účtu pro webové stránky:

1. Vyberte webové stránky.
2. Kliknutím na [NASTAVENÍ] přejděte na stranu nastavení.
3. Do prázdných polí vyplňte informace o účtu. Potom klikněte na „Uložit“.
4. Zaškrtnutím políčka [Zapamatovat heslo] můžete uložit informace o účtu a heslo v aplikaci Camcorder Uploader. (Zůstane-li toto políčko nezaškrtnuté, požadavek na vložení hesla se objeví po kliknutí na položku [UPLOAD] na stránce miniatur.)



### **Poznámka**

- Některé sociální webové stránky nemusí být v některých regionech povolené.
- Aby bylo možné nahrát soubory na webové stránky, musíte mít přístup na internet.

## Část 9

# Režim webové kamery

### Režim webové kamery

1. Propojte počítač a kamkordér pomocí dodaného kabelu micro USB 2.0.
2. V kamkordéru zvolte možnost [WEBCAM].
3. V tomto režimu můžete pořádat živé videokonference a provádět multimediální komunikaci.
4. Režim webové kamery podporuje rozlišení do 720p.



## Část 10 Specifikace

Specifikace	
Obrazový snímač	5megapixelový snímač CMOS
Provozní režimy	Nahrávání videa, fotografování
Objektiv	Pevné zaostření (F 2.2)
Rozsah ostření	Normální režim: 1M~ nekonečno (1080p, 5M) 0,7M~ nekonečno (720p) 0,5M~ nekonečno (VGA)
Zoom	1X ~ 5X (5x digitální zoom pro 1080p) 1X ~ 10X (10x digitální zoom pro 720p a VGA)
Závěrka	Elektronická
LCD monitor	7,6 cm (3 palce) dotyková LCD
Úložné médium	Vestavěná paměť 128 MB (částečně využita pro firmware); Podpora slotu pro microSD/SDHC/SDXC karty (až 128 GB)
Obrazové rozlišení	16 megapixelů: 4608 × 3456 (s interpolací) 5 megapixely: 2592 × 1944 3 megapixely: 2048 × 1536
Rozlišení videa	Full HD: 1920 × 1080 (30 fps) HD+: 1280 × 720 (60 fps) HD: 1280 × 720 (30 fps) VGA: 640 × 480(30fps)
Vyvážení bílé	Automatické/ruční (denní světlo, zářivka, žárovka)
ISO	Auto/800
Samospoušť	10sekundové zpoždění
Světlo	Světlo ZAP/ Světlo VYP/Digitální světlo ZAP/
Formát souboru	Fotografie: JPG Video: MP4
Přehrávání obrázků	Jedna fotografie/Prezentace
Rozhraní PC	Port Micro USB 2.0
TV výstup	Možnost volby NTSC/PAL, HDMI
Baterie	Lithium-iontová dobíjecí baterie
Rozměry	112,5 mm (D) x 56 mm (Š) x 17,5 mm (H)
Hmotnost	114 g s baterií

# Část 11

## Odstraňování závad

### Odstraňování závad

#### 1. Jestliže není při fotografování náhled na LCD ostrý, jak je možné upravit zaostření?

Zkuste přepnout mezi režimem Makro a Normálním.

#### 2. Soubory na paměťové kartě se nezobrazují hladce, pokud je na LCD symbol „!“.

Symbol „!“ znamená, že karta microSD je pomalá nebo má špatný obsah. Tento stav je možné vyřešit naformátováním karty microSD v kamkordéru namísto v počítači (viz podrobné pokyny v části 5).

Nebo vyměňte kartu microSD/SDHC/SDXC na vysokorychlostní typ.

#### 3. Proč jsou některé mé fotografie pořízené uvnitř rozmazané a tmavé?

Kamkordér v podmínkách slabého osvětlení a uvnitř místnosti prodlužuje čas expozice snímku. Zařídte, aby kamkordér (a fotografovaný objekt) byly při fotografování několik sekund v klidu. Při pořízení fotografie se ozve zvuk závěrky.

#### 4. Jak se dobíjí baterie?

Musíte použít příloženou AC nabíječku nebo kabel USB. Blikající indikátor potvrzuje nabíjení a trvale rozsvícený indikátor znamená, že dobíjení je skončeno. Poté se indikátor automaticky vypne po 3~5 minutách.

Doba nabíjení:

- Přibližně 4,5~5 hodin pomocí AC adaptéru, když kamkordér nepracuje nebo USB není v režimu mass storage.
- Přibližně 11,5 hodiny pomocí AC adaptéru, když kamkordér pracuje nebo USB je v režimu webové kamery.  
(Skutečná doba nabíjení se může lišit. Závisí na stavu baterie a počítače.)

#### 5. Po připojení USB kabelu k počítači, .....

1. Disk [DV] ukazuje vnitřní paměť kamkordéru.
2. [Vyměnitelný disk] ukazuje externí paměť. (Za předpokladu, že v kameře je karta microSD/SDHC/SDXC.)
3. Disk [DVAP] ukazuje, že vestavěná aplikace CAMILEO UPLOADER je uložena na tomto disku. NEFORMÁTUJTE tento disk a neodstraňujte z něj aplikace; jinak nemůže aplikace CAMILEO UPLOADER fungovat.

### Podpora TOSHIBA

#### Potřebujete poradit?

Nejnovější aktualizace ovladačů, uživatelské příručky a odpovědi na časté dotazy najdete na stránkách podpory TOSHIBA options & services:

*computers.toshiba.eu/options-support*

Viz stránky *computers.toshiba.eu/options-warranty*, kde jsou uvedena čísla horké linky TOSHIBA

### Podmínky na provozní prostředí

Provozní teplota: 0 až 40° C

Provozní vlhkost: 20 až 85 %

(není povolena kondenzace)

### Informace o předpisech

#### Shoda CE



Tento produkt je označen značkou CE v souladu s požadavky příslušných směrnic EU. Odpovědnost za označení značkou CE nese Toshiba Europe, Hammfelddamm 8, 41460 Neuss, Německo. Kopii oficiálního Prohlášení o shodě je možné získat z těchto webových stránek:

<http://epps.toshiba-teg.com>.

#### Pracovní prostředí

Elektromagnetická kompatibilita (EMC) tohoto produktu byla ověřena typicky pro tuto produktovou kategorii pro tzv. obytné a komerční prostředí a prostředí lehkého průmyslu. Všechna další prostředí nebyla společností Toshiba ověřena a používání tohoto produktu v těchto pracovních prostředích může být buď zakázáno nebo je nelze doporučit. Možné následky použití tohoto produktu v neověřeném pracovním prostředí mohou být tyto: rušení jiných produktů nebo tohoto produktu v jejich blízkosti s výsledkem dočasné nefunkčnosti nebo ztráty/poškození dat. Příklad neověřeného pracovního prostředí a souvisejícího zařízení:

Průmyslové prostředí (např. tam, kde se používá především třífázové napětí 380 V): Nebezpečí rušení tohoto produktu z důvodu výskytu možných silných elektromagnetických polí, obzvláště v blízkosti velkých strojů a napájecích jednotek.

Zdravotnické prostředí: společnost Toshiba neověřovala splnění nařízení pro zdravotnické produkty, tudíž tento produkt nelze používat jako zdravotnický produkt bez dalšího ověření. Použití v běžném kancelářském prostředí, např. v nemocnicích, by nemělo představovat problém, pokud správa nemocnice nevydala zákaz.

Automobilové prostředí: vyhledejte pokyny v návodu k obsluze týkající se používání tohoto produktu (kategorie).

Letecké prostředí: řiďte se pokyny letového personálu, které se týkají zákazu použití

### **Další prostředí bez souvislosti s EMC**

Venkovní použití: Jako typické domácí/kancelářské zařízení nemá tento produkt žádnou zvláštní odolnost proti vniknutí vlhkosti a proti silným nárazům.

Explozivní atmosféra: Použití tohoto produktu v takovémto speciálním pracovním prostředí (Ex) není dovoleno.

## REACH

### **Následující informace jsou určeny pouze pro členské státy EU:**

REACH - Prohlášení o shodě

1. června 2007 vstoupilo v platnost nové chemické nařízení Evropské unie (EU) s názvem REACH (Registration, Evaluation, Authorization and Restriction of Chemicals - Registrace, hodnocení, schvalování a zákazy chemikálií).

Toshiba splní všechny požadavky REACH a je zavázána poskytovat svým zákazníkům informace o chemických látkách ve svých produktech v souladu s předpisem REACH.

Navštivte následující webové stránky [www.toshiba-europe.com/computers/info/reach](http://www.toshiba-europe.com/computers/info/reach), kde jsou uvedeny informace o uvádění látek v našich výrobcích, které jsou uvedeny v kandidátském seznamu podle článku 59(1) Předpisu (EC) č. 1907/2006 („REACH“) a mají koncentraci větší než 0,1 % hmotnostních.

### **Následující informace jsou určeny pouze pro členské státy EU:**

#### **Likvidace produktů**

Přeškrtnutý symbol odpadové nádoby znamená, že produkty je nutné sbírat a likvidovat odděleně od domácího odpadu. Vložené baterie a akumulátory je možné likvidovat společně s produktem. Budou odděleny v recyklačním středisku.

Černý pruh znamená, že produkt byl uveden na trh po 13. srpnu 2005. Svou účastí na odděleném sběru produktů a baterií pomáháte zajistit správnou likvidaci produktů a baterií a tím pomáháte předcházet potenciálním negativním dopadům na životní prostředí a lidské zdraví.

Podrobnější informace o sběrných a recyklačních programech, které jsou k dispozici ve vaší zemi, uvádějí naše webové stránky (<http://eu.computers.toshiba-europe.com>) nebo je můžete získat na svém místním úřadě nebo u prodejce produktu.



### Likvidace baterií a akumulátorů

Přeškrtnutý symbol odpadové nádoby znamená, že baterie a akumulátory je nutné sbírat a likvidovat odděleně od domácího odpadu.

Jestliže baterie nebo akumulátor obsahují více než je uvedená hodnota olova (Pb), rtuť (Hg) nebo kadmia (Cd) dle definice nařízení o bateriích (2006/66/EC), pak pod symbolem přeškrtnuté nádoby na odpad budou uvedeny chemické symboly pro olovo (Pb), rtuť (Hg) nebo kadmium (Cd).

Svou účastí na odděleném sběru baterií pomáháte zajistit správnou likvidaci produktů a baterií a tím pomáháte předcházet potenciálním negativním dopadům na životní prostředí a lidské zdraví.

Podrobnější informace o sběrných a recyklačních programech, které jsou k dispozici ve vaší zemi, uvádějí naše webové stránky (<http://eu.computers.toshiba-europe.com>) nebo je můžete získat na svém místním úřadě nebo u prodejce produktu.



**Pb, Hg, Cd**

## Doplňující informace

© 2012 TOSHIBA Europe GmbH. Všechna práva vyhrazena.

TOSHIBA si vyhrazuje právo provádět technické změny. TOSHIBA nepřebírá odpovědnost za škody vzniklé přímo nebo nepřímo na základě chyb, opomenutí nebo rozporů mezi tímto produktem a dokumentací.

2520AC820L-A01

**TOSHIBA**  
Leading Innovation >>>

For more information, please visit:

[www.toshiba-multimedia.com](http://www.toshiba-multimedia.com)