

Digitální video kamera

Uživatelská
příručka

TDV-3120

Přehled produktů

1. Display tlačítko
2. LED On / Off tlačítko
3. Mód tlačítko
4. Spouštěcí tlačítko
5. Menu tlačítko
6. Tlačítko UP ▲
7. Spouštěcí LED
8. Slot pro SD karty
9. Spouštěcí tlačítko
10. USB jack
11. AV jack
12. Right/Self časovací tlač. ▶
13. OK tlačítko
14. Tlačítko Down ▼
15. Tlačítko Left ◀
16. Reproduktor
17. LCD displej
18. Konektor pro stativ

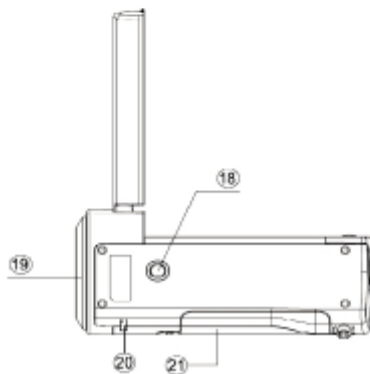
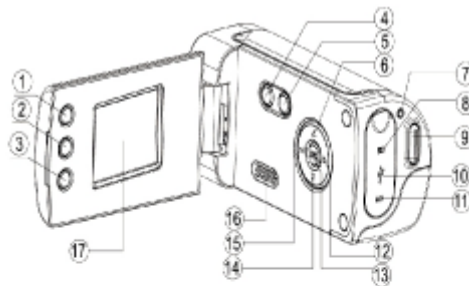

19. Čočka
20. Poutko na zápěstí
21. Kryt baterie

Příprava

Instalace baterie

- 1: Otevřete kryt baterie videokamery.
- 2: Vložte tři AAA baterie velikosti s pozitivním (+) a záporného (-) póly odpovídající návodu uvedeného na krytu baterie.
- 3: Zavřete kryt baterie.



Vložte paměťovou kartu

SD / SDHC nebo MMC karta může být použita v této videokameře. Vypněte fotoaparát Před vložením nebo vyjmutím paměťové karty. Ujistěte se, že vkládáte kartu správně.

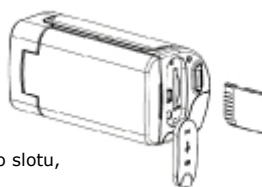

Nikdy se nepokoušejte násilím vložit paměťovou kartu do slotu, když cítíte odpor. Paměťovou kartu má chránit zápisu přepínač, který slouží k ochraně dat před náhodným vymazáním. Proto, pokud chcete nahrávat / formát / smazat soubory na SD kartě, zakažte ochranu proti zápisu předtím.

- 1: Vypněte kameru.
- 2: Najděte gumový kryt na zadní straně videokamery, otevřete ji, a pak uvidíte slot pro SD kartu;
- 3: Vložte paměťovou kartu podle obrázku.

- **Nikdy nevkládejte žádný jiný objekt, který není SD / MMC kartu do fotoaparátu SD slotu.**

Nikdy neodstraňujte SD kartu z fotoaparátu, zatímco fotoaparát je napájen.

Použití videokamery





Zapnutí a vypnutí videokamery

1. Otevřete panel LCD.
2. Chcete-li zapnout kameru, podržte tlačítko POWER, dokud se LCD displej nerozsvítí.
3. Držte stisknuté tlačítko POWER opět vypněte.

Chcete-li šetřit energii baterie, kamera se automaticky vypne, když má kamera nastaven režim spánku. Stiskněte tlačítko napájení a spusťte fotoaparát znovu. Můžete změnit automatické vypnutí [Power Save] v nastavení menu.

Změňte režim

- 1: Stiskněte tlačítko POWER pro zapnutí fotoaparátu a kamery a dostanete se do výchozí režim snímání.
- 2: Stiskněte tlačítko MODE pro změnu režimu. Při každém stisknutí tlačítka MODE se režim změní.

Display	Title	Description
	Režim focení	Pro vytvoření fotografií.
	Režim videa	Pro nahrávání videoklipů.
	Režim audio	Pro nahrávání zvukových nahrávek.
	Režim přehrávání	Přehled nahraných souborů.

Vytvoření fotografií

1. Zapněte kameru. 
2. Stiskněte tlačítko MODE pro nastavení kamery do režimu, ikona se objeví na obrazovce LCD.
3. Použijte LCD obrazovku pro kompozici záběru.
4. Držte kameru stabilní a stiskněte tlačítko spouště úplně dole a vyfoťte.

Vytvoření Video Klipu

- 1: Zapněte videokameru a nastavte ji na režim video záznamu.
- 2: Stiskněte tlačítko spouště pro spuštění nahrávání. Stiskněte pravé tlačítko pauza a stiskněte znovu pokračovat.
- 3: Stiskněte znovu tlačítko závěrky pro ukončení nahrávání. Pokud je paměť plná, kamera ukončí nahrávání automaticky.

⌘ **Při nahrávání videa, bude zaznamenán čas a zobrazí se na LCD panelu.**

Audio nahrávání

- 1: Zapněte videokameru a nastavte ji na audio záznam režimu.
- 2: Stiskněte tlačítko spouště pro spuštění nahrávání. Stiskněte tlačítko UP pro pauzu a stiskněte znovu pokračovat.
- 3: stiskněte spoušť znovu a ukončete nahrávání. Pokud je paměť plná kamera ukončí nahrávání automaticky.

Použití menu v režimu nahrávání

Když se zobrazí menu, jsou UP, DOWN, a OK tlačítka připravena k použití. Zvukový záznam nemá nabídku.

Menu v zachycovacím režimu

- 1: Zapněte kameru a nastavte ji do režimu focení
- 2: Stiskněte tlačítko menu pro zobrazení menu.
- 3: Použijte **UP** nebo **DOWN** tlačítko pro výběr položky.
- 4: Stiskněte **OK** tlačítko pro vstup do submenu.
- 5: Použijte **UP** nebo **DOWN** tlačítko pro výběr požadované položky.
- 6: Stiskněte **OK** tlačítko pro potvrzení nastavení.
- 7: Stiskněte **MENU** tlačítko pro zavření menu.

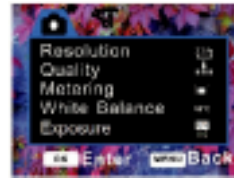

Existují dva způsoby, jak stahovat soubory z videokamery na paměťové karty do počítače:

- Při vložení paměťové karty do čtečky paměťových karet
- Po připojení fotoaparátu k počítači pomocí dodaného USB kabelu.

Použití čtečky karet

- 1: Vyjměte paměťovou kartu z videokamery a vložte ji do čtečky paměťových karet, která je připojena k počítači.
- 2: Otevřete [Tento počítač] nebo [Průzkumník Windows] a poklepejte na ikonu vyměnitelného disku, který představuje paměťové karty.
- 3: Kopírování snímků z karty do vámi zvoleného adresáře na pevném disku.



Připojení fotoaparátu k počítači pomocí USB kabelu

- 1: Nastavte režim USB [MSDC] režimu.
- 2: Zapojte příložený USB kabel do portu USB počítače a zapněte videovideo