Kodak EasyShare M883 Digitální fotoaparát



Uživatelská příručka

www.kodak.com

For interactive tutorials, visit www.kodak.com/go/howto

For help with your camera, visit www.kodak.com/go/m883support

Kodak

Eastman Kodak Company
Rochester, New York 14650
© Eastman Kodak Company, 2007

All screen images are simulated.

Kodak, EasyShare, and Perfect Touch are trademarks of Eastman Kodak Company.

4J6238 _en

Přední náhled

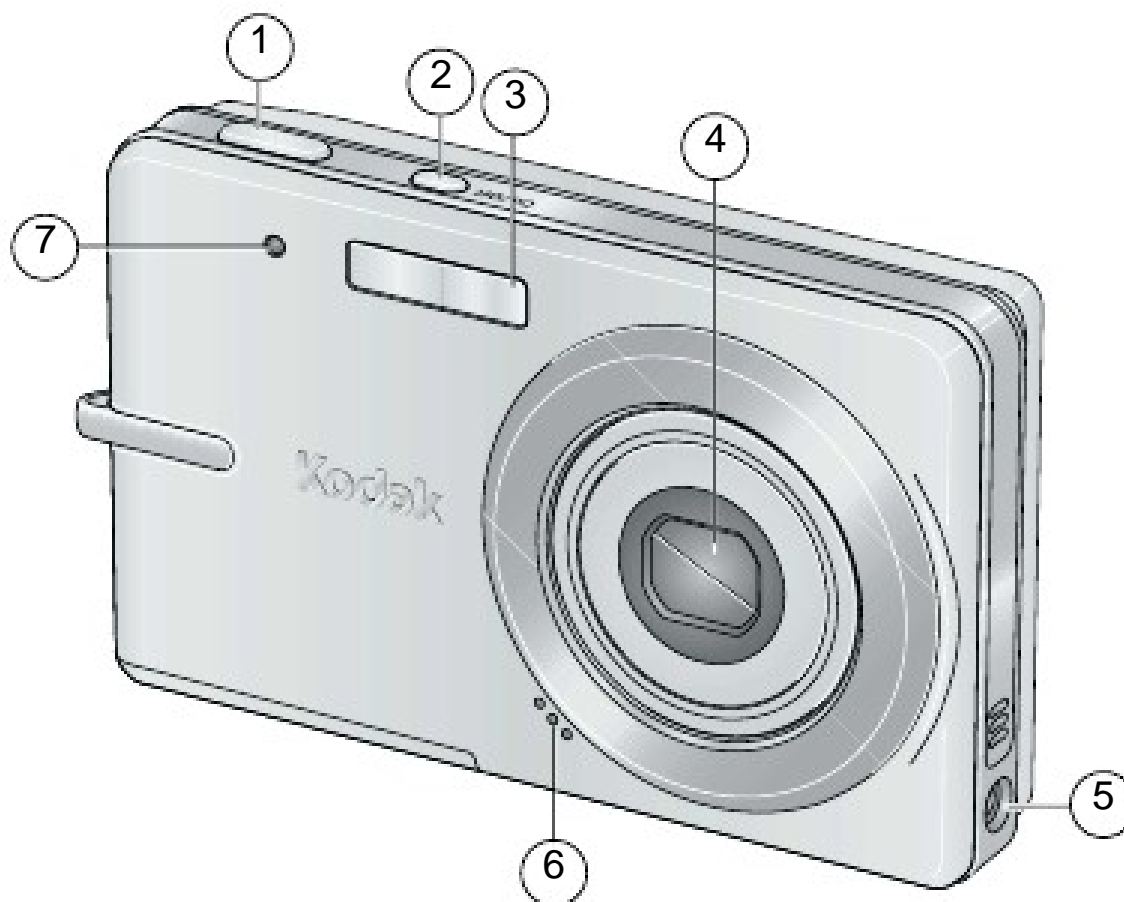



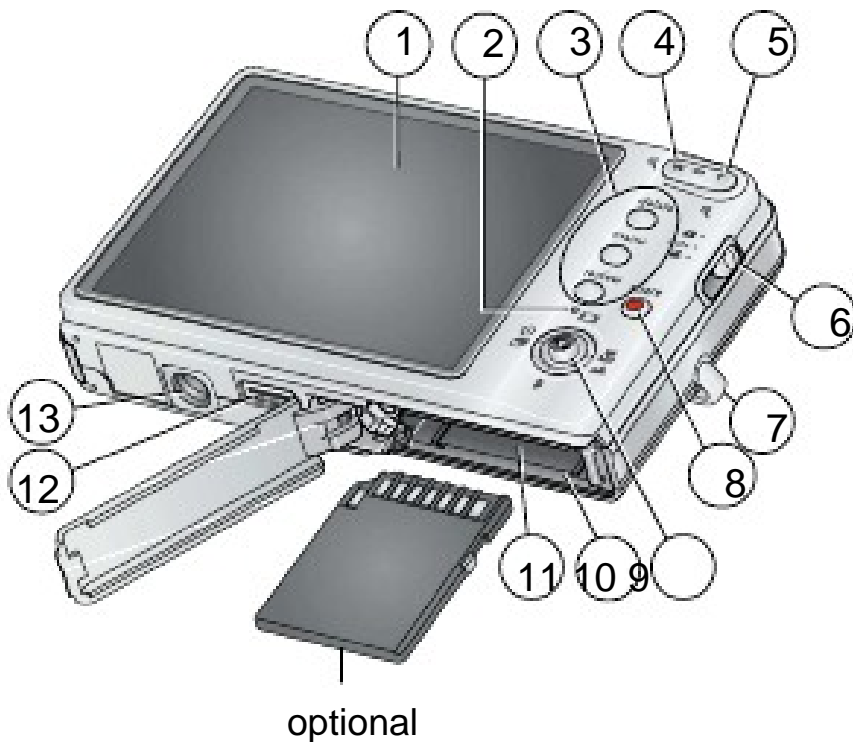

- 1 Akční / spouštěcí tlačítko
- 2 On/Off tlačítko
- 3 Blesk
- 4 Čočka
- 5 DC-In (5V)  konektor nabíječky
- 6 Mikrofon
- 7 Senzor světla

Zadní náhled



- 1 LCD
- 2 Nabíjení baterie/Video dioda
- 3 Zmazať, Menu, Rprohlížecí tlačítko
- 4 Široký úhel tlačítko
- 5 Teleobjektív/Pomoc tlačítko
- 6 Přepínání režimu
- 7 Prostor pro poutko
- 8 Sdílené tlačítko

- 9  , Displej tlačítko
-  , Blesk tlačítko
-  , Senzor, roztržení tlačítko
-  , Macro, Krajina tlačítko
-  OK tlačítko

- 10 Slot pro baterii
- 11 Slot pro SD nebo MMC kartu
- 12 USB/nabíjecí port, dock konektor
- 13 Zásuvka pro stativ

Nastavení fotoaparátu

Přípevnění řemínku

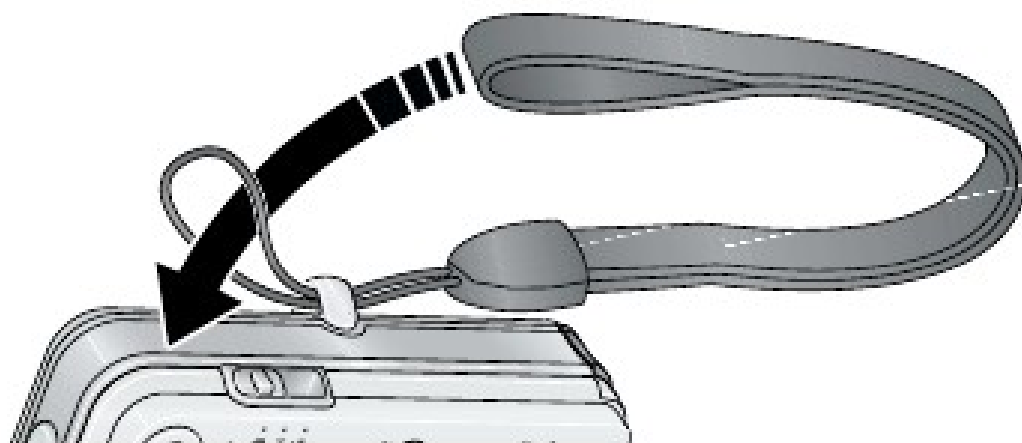

Spuštění KLIC-7006 baterie

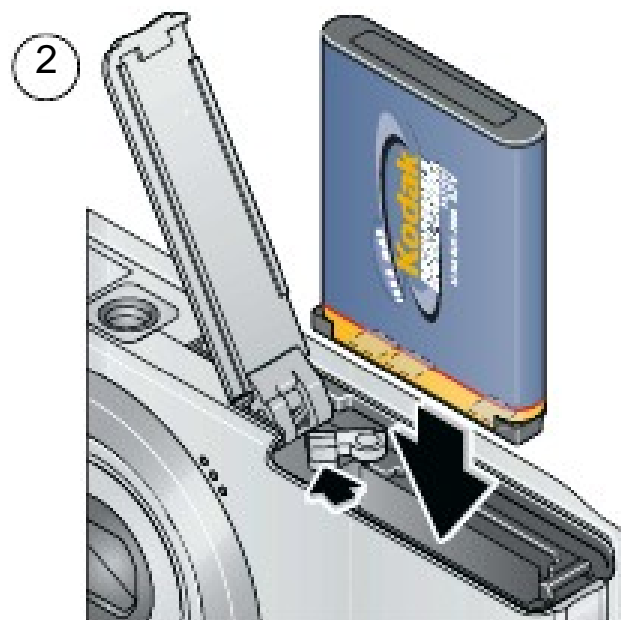

Nabíjení baterie pomocí USB kabelu

1 Ujistěte se, že váš fotoaparát je spuštěna verze firmwaru 1.02 nebo vyšší.

Spusťte Menu tlačítko.

▶ Stisknutím tlačítka zvýrazněte kartu Nastavení

▼ Stiskněte

2 Pokud váš fotoaparát běží nižší verzi, stáhněte a nainstalujte verzi 1.02 nebo vyšší z www.kodak.com/go/m883support.

3 Když je fotoaparát aktuální, nabíjení baterii:

Zapněte fotoaparát,
než jej připojíte k USB kabelu.

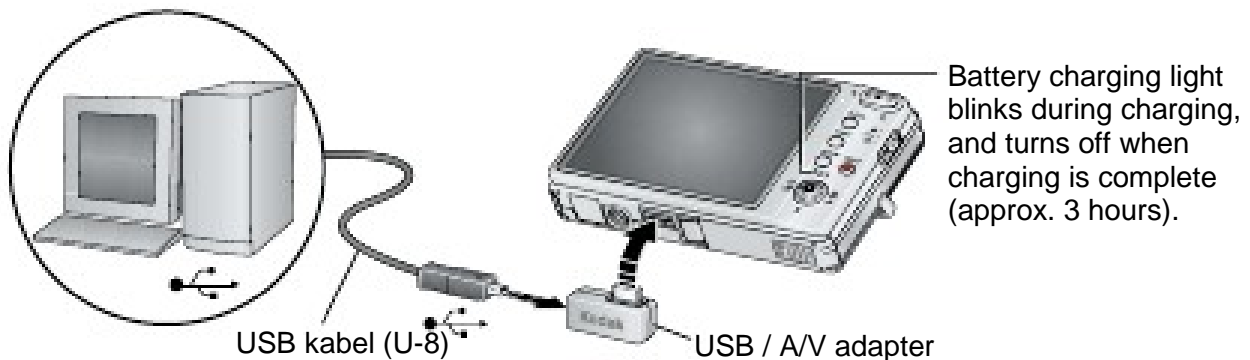

Note: Pokud je baterie vybitá a nejste schopni zapnout fotoaparát, nabíjení může trvat až 10 hodin.

NOTE: Pokud se nabíjení baterie nerozsvítí, ujistěte se že:

USB kabel je připojen do USB portu

Počítač je spuštěn a není v režimu spánku

Pro více o USB nabíjení, navštivte www.kodak.com/go/USBcharging.

Nabíjení baterie pomocí příslušenství

Chcete-li zakoupit volitelné příslušenství, na www.kodak.com/go/m883accessories.

Kodak USB AC adapter
Prvně vypněte kameru.

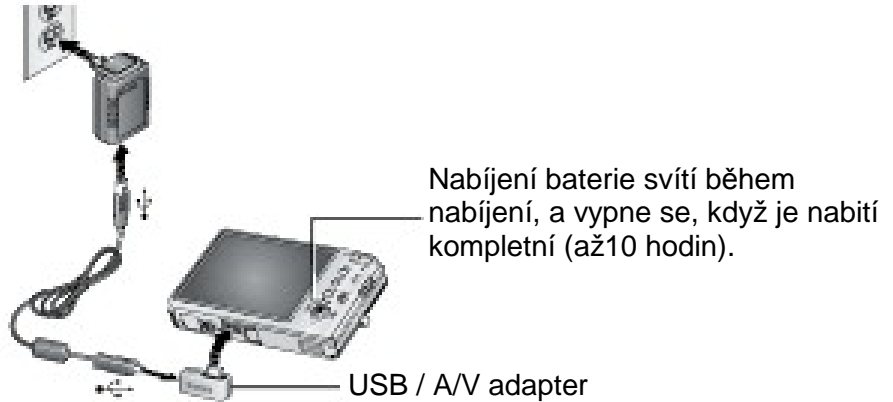

Kodak 5V AC adapter
Prvně vypněte kameru.



Kodak EasyShare photo
Rámový dock 2
Prvně vypněte kameru.



Kodak EasyShare
Kamera nebo tiskařský dock
Prvně vypněte kameru.

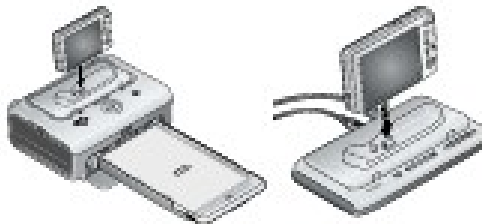

Kodak Li-Ion univerzální
nabíječka K7600-C



Zapnutí fotoaparátu

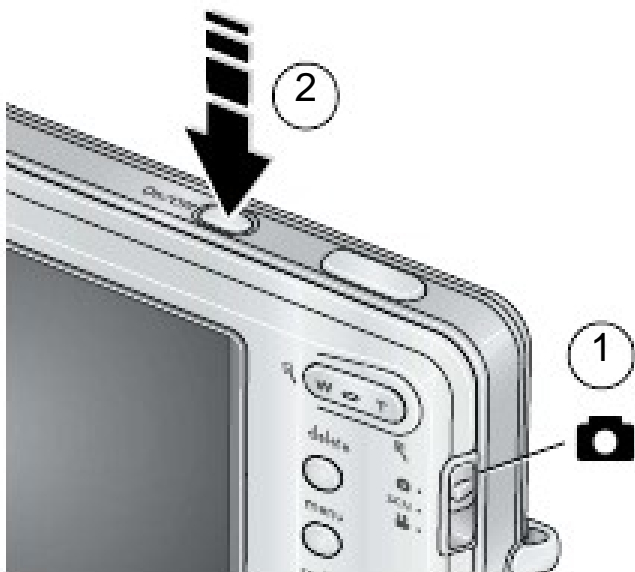

Nastavení jazyka a datum/čas

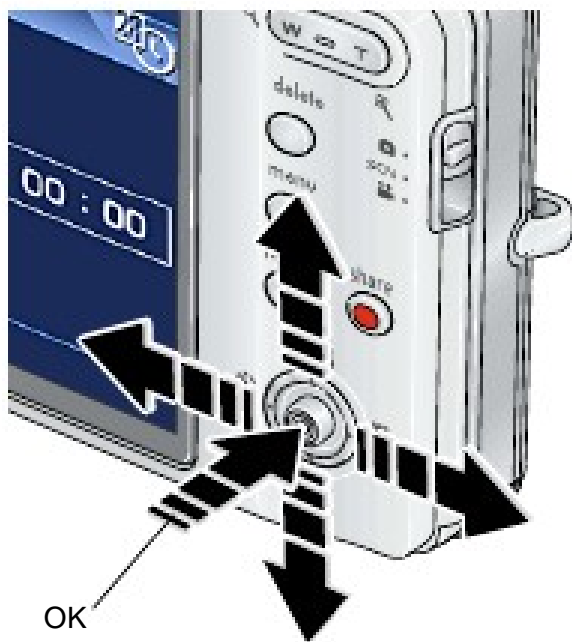

- Jazyk:
- 1 ▲/▼ Pro změnu.
 - 2 OK Pro výběr.

- Datum/čas:
- 1 Na řádku, stiskněte OK.
 - 2 ▲/▼ Pro změnu.
 - ◀/▶ Pro předchozí/další pole.
 - OK Pro výběr.