

Kodak EasyShare M522

uživatelská příručka



Rychlý start

1 Aplikace baterie



2 Nabíjejte dokud
Dioda nezačne blikat



3 Nastavení jazyka, data/času



4 Prohlížení fotek a videí



5 Nainstalujte software, poté sdílejte



Přední pohled

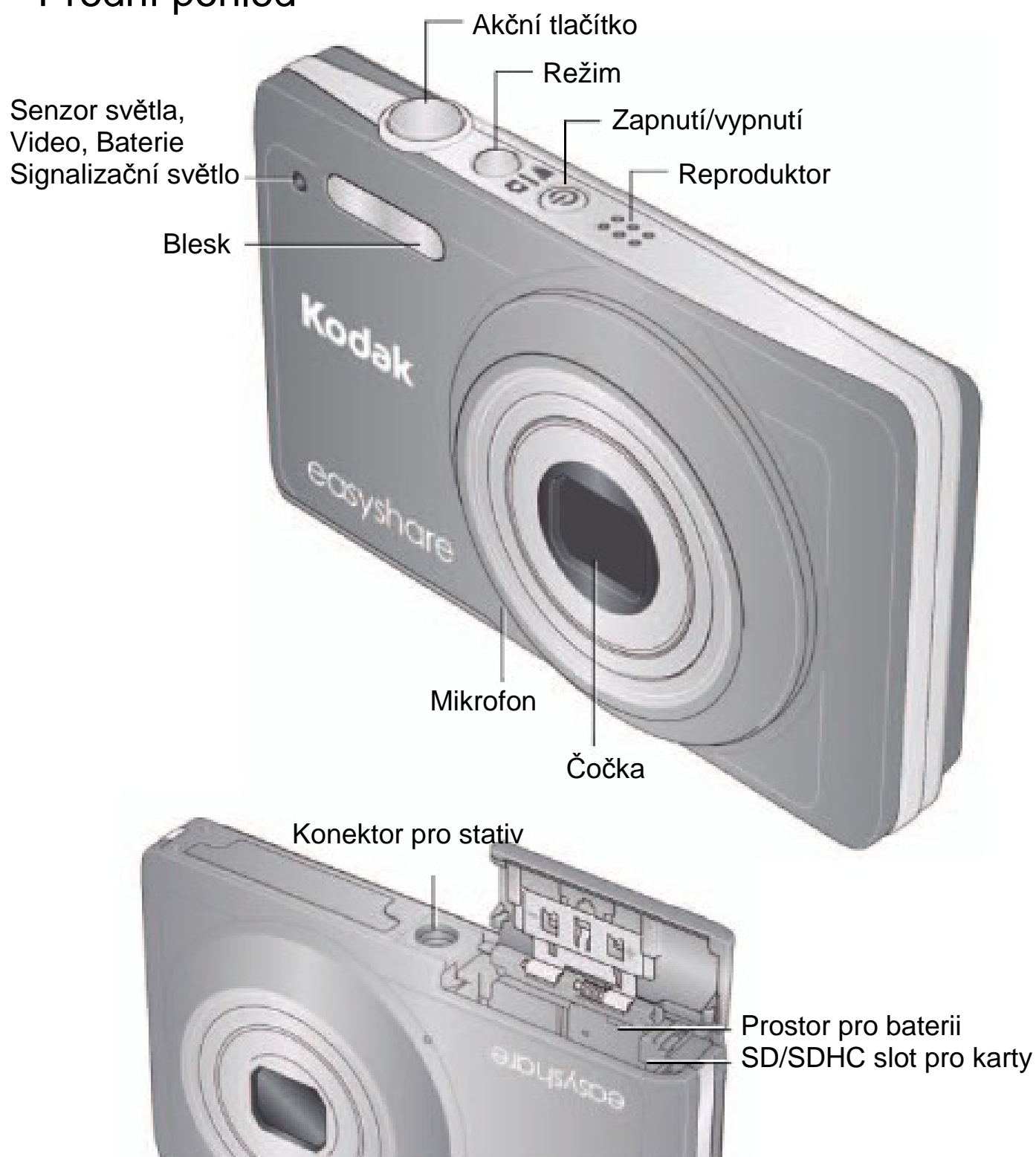

Zadní náhled

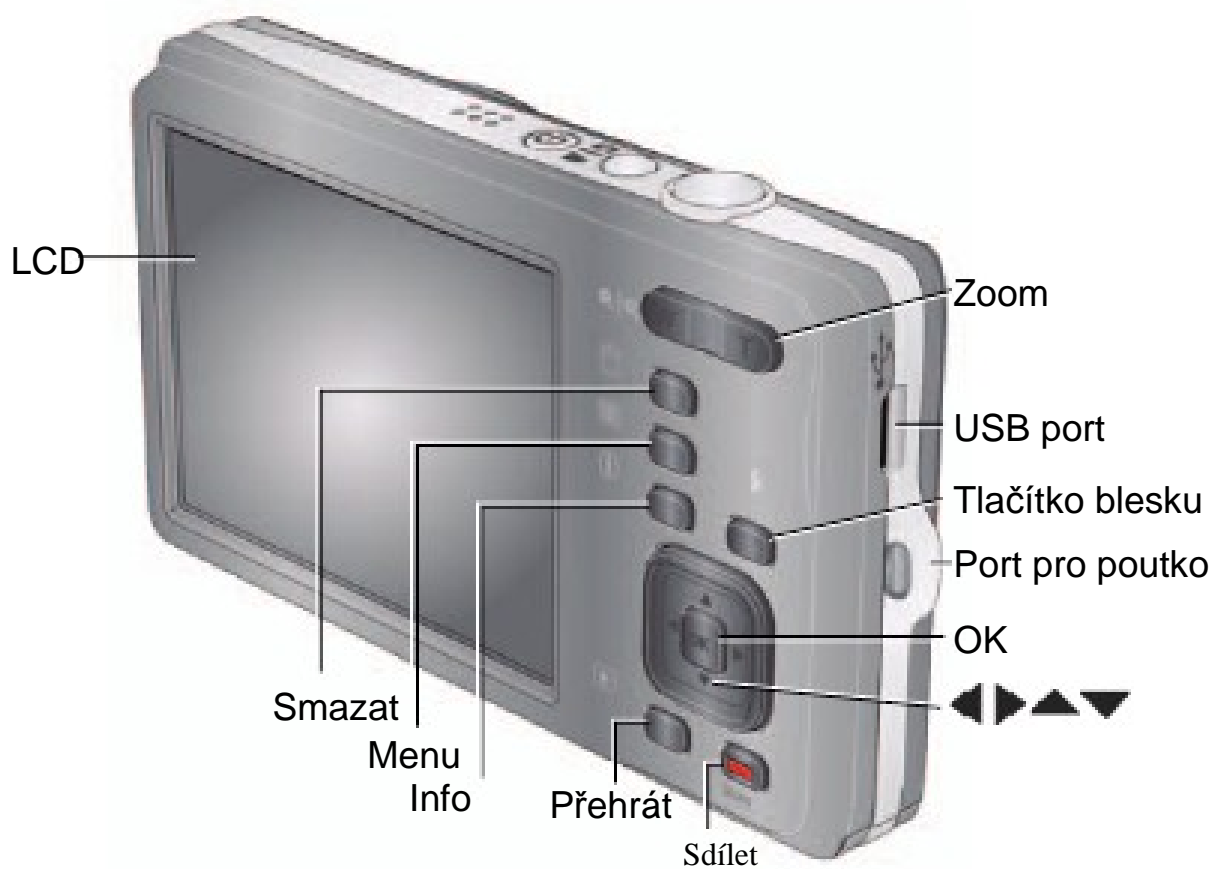

Nastavení fotoaparátu

Přípevnění řemínku



Instalace KLIC-7006 baterie

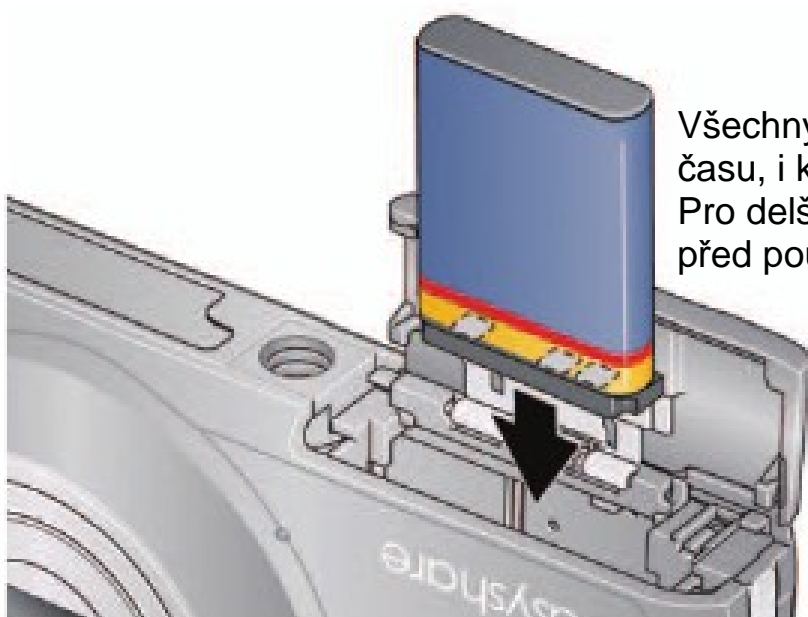

Všechny baterie ztrácejí kapacitu v průběhu času, i když nejsou používány. Pro delší životnost, plně nabijte baterii před použitím.

Nákup náhradních baterií

www.kodak.com/go/accessories

NABÍJENÍ BATERIE

Pokud je váš balíček v ceně	Pak viz
Interní nabíjení	Použití interního nabíjení fotoaparátu
Externí nabíječka	Použití externí nabíječky

Použití interního nabíjení

Můžete nabíjet Li-Ion baterie, kdykoli je to nutné.

Signalizace nabíjení:

- Blikání: nabíjení
- Svítí: nabíjení dokončeno



1 Vypněte fotoaparát.

2 Připojte KODAK fotoaparát USB kabelem, Micro B / 5-Pin a nabíjejte. (Používejte pouze kabel dodaný s tímto fotoaparátem.)

Váš konektor může být rozdílný.

POZNÁMKA: Můžete používat fotoaparát, zatímco to zapojen.

Použití externí nabíječky

Můžete nabíjet Li-Ion baterie, kdykoli je to nutné.

Pokud máte tuto nabíječku...



Váš konektor může být rozdílný.



Signalizace nabíjení:

- Oranžová: nabíjení
- Zelená: dokončené nabíjení

Pokud máte tuto nabíječku...



Váš konektor může být rozdílný.

Signalizace nabíjení:

- Blikající zelená: nabíjení
- Zelená: dokončeno nabíjení

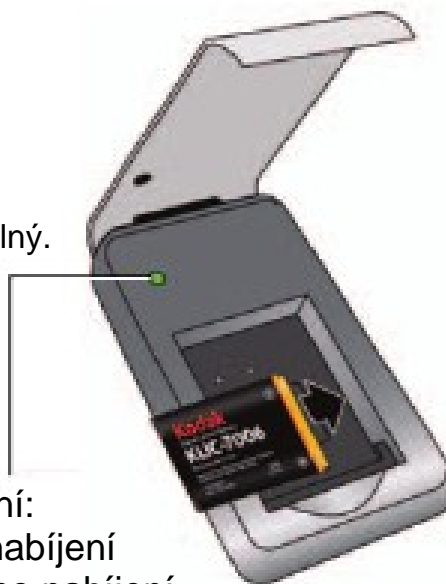

Nabíjení přes USB port v počítači

Můžete nabíjet Li-Ion baterie, kdykoli je to nutné.

UPOZORNĚNÍ: Kamera se nabíjí, když je počítač zapnutý a vzhůru. Vypněte Počítače z hibernace, spánku, a pohotovostního režimu.

- 1 Vypněte fotoaparát.
- 2 Připojte KODAK fotoaparát USB kabel, Micro B / 5-Pin a nabíjejte. Použijte pouze Dodávaný kabel k fotoaparátu.

Signalizace nabíjení:

- Blikání: nabíjení
- Stabilní: dokončeno nabíjení

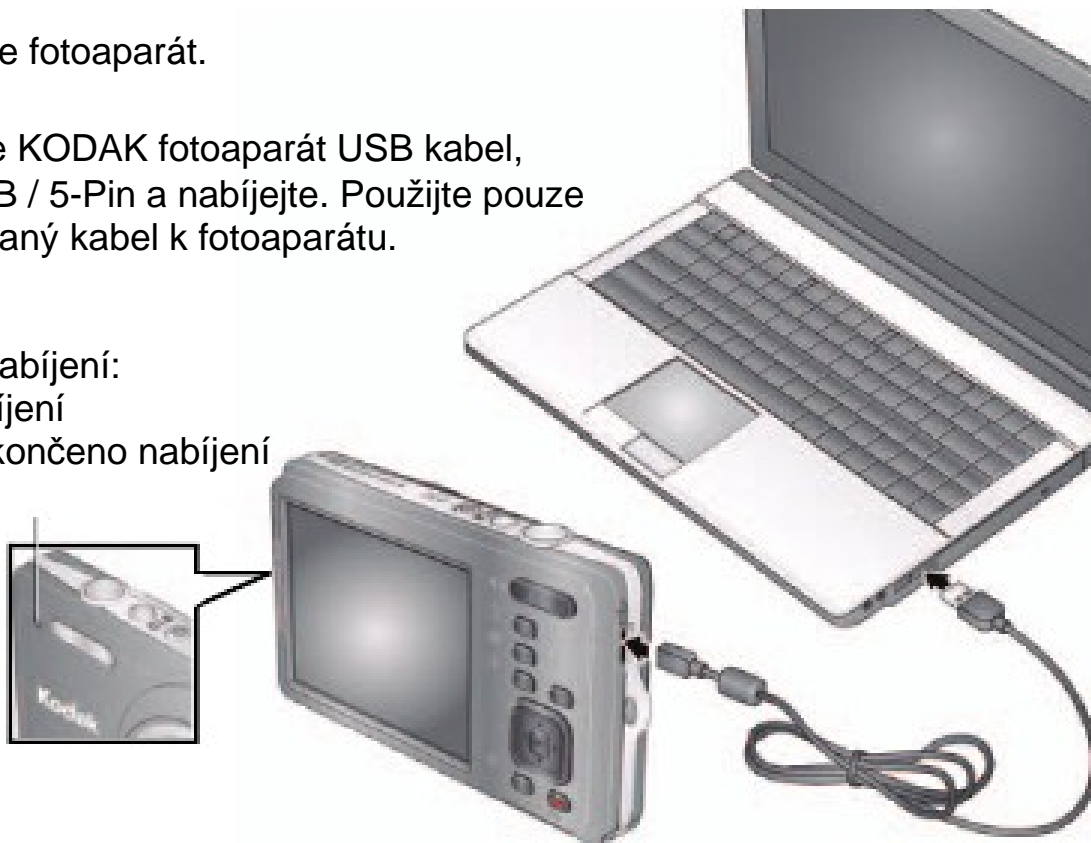

Spuštění kamery



Nastavení jazyka a datum/čas



Jazyk:

- ▲▼ Klikněte na Accept a Tím potvrdíte změnu

Datum/čas:

- Na výzvu, stiskněte tlačítko OK.
- ◀▶ Změna aktuálního pole. for previous/next field.
- OK to accept.

Ukládání fotografií na SD nebo SDHC kartu

Fotoaparát je vybaven interní pamětí. Důrazně doporučujeme zakoupení SD nebo SDHC karty pro pohodlné ukládání více snímků / videozáznamů.

Varování: 

Karta může být jedním způsobem poškozena, násilnou montáží může dojít k poškození. Vložení nebo vyjmutí karty, zatímco je fotoaparát zapnutý, může poškodit snímky, kartu nebo fotoaparát.

SD/SDHC Karta

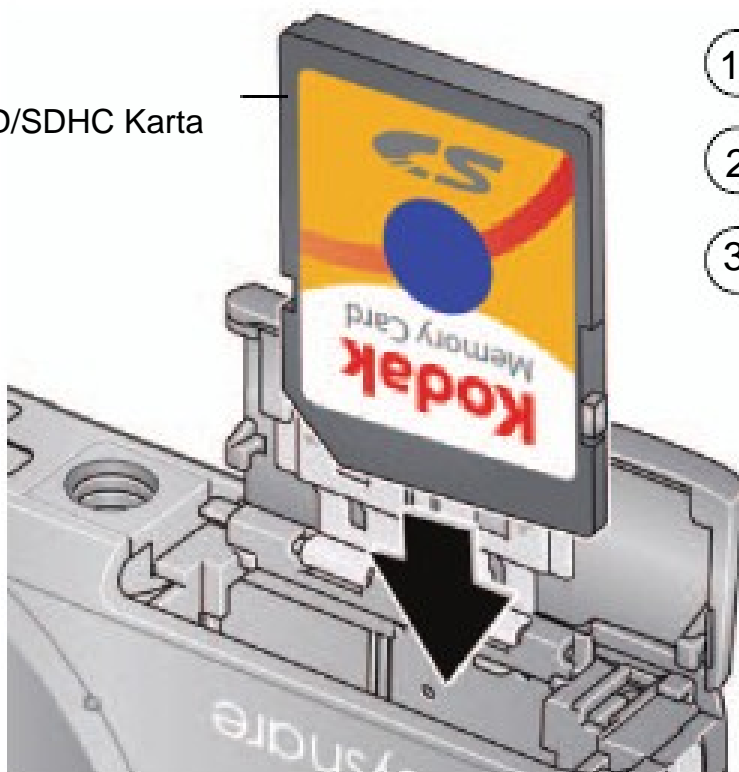

- 1 Vypněte fotoaparát.
- 2 Vložte kartu do slotu.
- 3 Zapněte kameru.