



Uživatelská příručka

© Copyright 2013 Hewlett-Packard Development Company, L.P.

Bluetooth je ochranná známka příslušného vlastníka a je užívána společností Hewlett-Packard v souladu s licencí. Intel je ochranná známka společnosti Intel Corporation v USA a dalších zemích. AMD je ochranná známka společnosti Advanced Micro Devices, Inc. Intel je ochranná známka společnosti Intel Corporation v USA a dalších zemích. Microsoft a Windows jsou registrované ochranné známky společnosti Microsoft Corporation v USA. Logo SD je ochranná známka příslušného vlastníka.

Informace uvedené v této příručce se mohou změnit bez předchozího upozornění. Jediné záruky na produkty a služby společnosti HP jsou výslovně uvedeny v prohlášení o záruce, které je každému z těchto produktů a služeb přiloženo. Žádná ze zde uvedených informací nezakládá další záruky. Společnost HP není zodpovědná za technické nebo redakční chyby ani za opomenutí vyskytující se v tomto dokumentu.

První vydání: červenec 2013

Číslo dokumentu: 730443-221

Důležité informace o produktu

Tato příručka popisuje funkce, kterými je vybavena většina modelů. Může se stát, že některé funkce nebudou ve vašem počítači k dispozici.

Podmínky použití softwaru

Instalací, kopírováním, stažením nebo jiným použitím jakéhokoli softwarového produktu předinstalovaného v tomto počítači vyjadřujete souhlas s tím, že budete dodržovat podmínky Licenční smlouvy koncového uživatele HP (EULA). Nepřijmete-li podmínky této licence, vaším výhradní nápravným prostředkem je vrácení celého nepoužitého produktu (hardwaru a softwaru) do 14 dnů oproti vrácení peněz, a to podle zásad pro vrácení peněz platných v místě zakoupení produktu.

Se žádostí o vrácení peněz či další informace se obraťte na svého místního prodejce.

Bezpečnostní upozornění

 **VAROVÁNÍ!** Abyste snížili riziko úrazů způsobených teplem nebo přehřátí počítače, nepokládejte si počítač na klín a neblokujte větrací otvory. Používejte počítač výhradně na rovném tvrdém povrchu. Dejte pozor, aby proudění vzduchu nebránil jiný pevný povrch, jako například tiskárna, ani měkký povrch, například polštáře, silné pokrývky či šaty. Do kontaktu měkkým povrchem, jako jsou polštáře, silné pokrývky nebo šaty, ani do kontaktu s kůží nesmí za provozu přijít ani adaptér střídavého proudu. Počítač a adaptér střídavého proudu splňují limity pro teplotu uživatelem přístupných povrchů, které jsou definovány v mezinárodním standardu pro bezpečnost zařízení informačních technologií (IEC 60950).

Obsah

1 Spuštění	1
HP Quick Start (pouze vybrané modely)	1
Doporučené postupy	1
Zábava s počítačem	2
Další zdroje společnosti HP	3
2 Seznámení s prvky počítače	5
Informace o hardwaru a softwaru	5
Zjištění hardwaru	5
Zjištění softwaru	5
Pravá strana	6
Levá strana	8
Displej	9
Horní strana	10
Zařízení TouchPad	10
Kontrolky	11
Tlačítka a reproduktory	12
Klávesy	13
Spodní strana	14
Štítky	15
3 Připojení k síti	17
Připojení k bezdrátové síti	17
Použití ovládání bezdrátového připojení	17
Použití tlačítka bezdrátového připojení	17
Použití ovládacích prvků operačního systému	18
Použití sítě WLAN	18
Využití služeb poskytovatele připojení k Internetu	18
Nastavení sítě WLAN	18
Konfigurace bezdrátového směrovače	19
Ochrana WLAN	19
Připojení k síti WLAN	19
Použití bezdrátových zařízení Bluetooth (pouze vybrané modely)	20
Připojení k místní kabelové síti (LAN)	20
Připojení k místní síti (LAN)	21

4 Využívání funkcí zábavy	22
Funkce multimédií	22
Použití webové kamery (pouze vybrané modely)	23
Použití zvukového zařízení	24
Připojení reproduktorů	24
Připojení sluchátek	24
Připojení mikrofону	24
Kontrola zvuku	24
Funkce videa	25
Připojení monitoru VGA nebo projektoru	25
Připojení zařízení HDMI	26
Konfigurace nastavení zvuku HDMI	27
Použití aplikace Intel Wireless Display a Wireless Music (pouze vybrané modely)	28
Správa vašich zvukových a video souborů (pouze vybrané modely)	28
5 Navigace po obrazovce	29
Použití zařízení TouchPad	29
Použití gest zařízení TouchPad	29
Klepnutí	31
Posouvání	32
Sevření (roztažení) / přibližování	32
Otáčení (pouze vybrané modely)	33
Kliknutí dvěma prsty (pouze vybrané modely)	33
Cvrnknutí (pouze vybrané modely)	34
Přejetí od okrajů	34
Přejetí od pravého okraje	34
Přejetí od horního okraje	35
Přejetí od levého okraje	35
Použití gest dotykové obrazovky (pouze vybrané modely)	36
Posouvání jedním prstem	36
Klepnutí	36
Posouvání	37
Sevření/roztažení	37
Otáčení (pouze vybrané modely)	38
Přejetí od okrajů	38
Přejetí od pravého okraje	38
Přejetí od levého okraje	39
Přejetí od horního a dolního okraje	39
Používání klávesnice a myši	40
Používání kláves	40
Použití akčních kláves	40

Použití klávesových zkratk systému Microsoft Windows 8	41
Používání klávesových zkratk	42
Použití integrované numerické klávesnice	42
6 Správa napájení	43
Aktivace režimu spánku nebo hibernace	43
Technologie Intel Rapid Start Technology (pouze vybrané modely)	43
Ruční aktivace a ukončení režimu spánku	44
Ruční aktivace a ukončení režimu hibernace (pouze vybrané modely)	44
Nastavení ochrany heslem při probuzení	44
Použití měřiče napájení a nastavení napájení	45
Napájení z baterie	45
Vyjmutí výměnné baterie	45
Vyhledání informací o baterii	46
Úspora energie baterie	46
Identifikace stavů nízkého nabití baterie	46
Řešení stavu nízkého nabití baterie	47
Řešení stavu nízkého nabití baterie, je-li k dispozici externí zdroj napájení	47
Řešení stavu nízkého nabití baterie, není-li k dispozici žádný zdroj napájení ..	47
Řešení stavu nízkého nabití baterie, nemůže-li počítač ukončit režim hibernace	47
Skladování výměnné baterie	47
Likvidace výměnné baterie	47
Výměna výměnné baterie	48
Použití externího zdroje napájení střídavým proudem	48
Řešení potíží s napájením	48
Nástroj HP CoolSense (pouze vybrané modely)	49
Aktualizace obsahu softwaru s technologií Intel Smart Connect Technology (pouze vybrané modely)	49
Vypnutí počítače	49
Přepínaný a duální režim grafického adaptéru (pouze vybrané modely)	50
Používání přepínaného režimu grafického adaptéru (pouze vybrané modely)	51
Používání duálního režimu grafického adaptéru (pouze vybrané modely)	51
7 Správa a sdílení informací	52
Použití zařízení USB	52
Připojení zařízení USB	52
Odebrání zařízení USB	53
Připojení napájeného zařízení USB	53
Vložení a vyjmutí paměťové karty	53
Použití optických jednotek	54

Vložení optického disku	56
Příhradková optická jednotka	56
Odebrání optického disku	56
Příhradková optická jednotka	56
Pokud se příhrádka disku normálně otevře	56
Pokud se příhrádka disku normálně neotevře	57
Sdílení dat a jednotek a přístup k softwaru	58
8 Údržba počítače	60
Zvyšování výkonu	60
Použití nástroje HP 3D DriveGuard (pouze vybrané modely)	60
Použití programu Defragmentace disku	60
Použití programu Vyčištění disku	61
Přidání nebo výměna paměťového modulu	61
Aktualizace programů a ovladačů	63
Čištění počítače	63
Postupy čištění	64
Čištění displeje (zařízení All-in-One nebo notebooky)	64
Čištění boků nebo krytu	64
Čištění zařízení TouchPad, klávesnice nebo myši	64
Cestování s počítačem a přeprava	65
9 Zabezpečení počítače a dat	66
Používání hesel	66
Nastavení hesel v systému Windows	67
Nastavení hesla v nástroji Setup (BIOS)	67
Použití softwaru pro zabezpečení přístupu k Internetu	67
Používání antivirového softwaru	68
Používání softwaru brány firewall	68
Instalace aktualizací softwaru	68
Instalace důležitých bezpečnostních aktualizací	68
Instalace aktualizací softwaru HP a třetích stran	68
Ochrana bezdrátové sítě	69
Zálohování softwarových aplikací a informací	69
Používání doplňkového zámku bezpečnostního kabelu	69
10 Použití nástroje Setup (BIOS) a HP PC Hardware Diagnostics (UEFI)	70
Spuštění nástroje Setup Utility (BIOS)	70
Aktualizace systému BIOS	70
Určení verze systému BIOS	70

Stážení aktualizace systému BIOS	71
Použití HP PC Hardware Diagnostics (UEFI)	71
Stážení HP PC Hardware Diagnostics (UEFI) na zařízení USB	72
11 Zálohování a obnovení	73
Vytváření médií a záloh pro obnovení	73
Vytvoření médií s pomocí nástroje HP Recovery	74
Obnovení	75
Použití Aktualizace systému Windows k rychlé a snadné obnově	76
Úplné vymazání dat a přeinstalace systému Windows	76
Obnovení pomocí nástroje HP Recovery Manager	77
Důležité informace	77
Obnovení pomocí vyhrazeného oddílu HP Recovery (pouze vybrané modely)	78
Obnovení pomocí médií nástroje HP Recovery	78
Změna pořadí při spouštění počítače	78
Odstranění oddílu nástroje HP Recovery	79
12 Technické údaje	80
Vstupní napájení	80
Provozní prostředí	80
13 Výboj statické elektřiny	81
Rejstřík	82

1 Spuštění

Tento počítač je velmi výkonné zařízení, které vám dobře poslouží jak při práci, tak při zábavě. Přečtěte si informace obsažené v této kapitole, která je věnována doporučeným postupům po instalaci počítače, možnostem využití zařízení k zábavě a kde nalézt další zdroje HP.

HP Quick Start (pouze vybrané modely)

Aplikace HP Quick Start umožňuje používat známou nabídku Start z plochy systému Windows. Aplikace Quick Start funguje jako tradiční nabídka Start systému Windows a umožňuje pohodlně otevírat soubory a programy pomocí plochy systému Windows.

- ▲ Chcete-li otevřít aplikaci HP Quick Start z plochy systému Windows, klikněte na ikonu HP Quick Start  na hlavním panelu.

Doporučené postupy

Aby vám vaše investice do tohoto počítače přinesla co nejvíce užítku, doporučujeme po nastavení a registraci počítače provést následující kroky:

- Pokud jste tak ještě neučinili, připojte se ke kabelové nebo bezdrátové síti. Podrobnosti naleznete v části [Připojení k síti na stránce 17](#).
- Najděte si chvíli na přečtení tištěného návodu *Základy práce s operačním systémem Windows 8*, který vás seznámí s novými funkcemi systému Windows® 8.
- Seznamte se s dostupným hardwarem a softwarem. Další informace naleznete v tématech [Seznámení s prvky počítače na stránce 5](#) a [Využívání funkcí zábavy na stránce 22](#).
- Aktualizujte antivirový software (pokud žádným nedisponujete, zakupte jej). Další informace naleznete v části [Používání antivirového softwaru na stránce 68](#).
- Vytvořením disku nebo flash disku pro obnovení zálohujte pevný disk. Viz [Zálohování a obnovení na stránce 73](#).

Zábava s počítačem

- O možnosti sledování videí ze serveru YouTube v počítači určitě víte. Ale věděli jste také, že počítač můžete připojit k televizoru nebo herní konzoli? Další informace naleznete v části [Připojení zařízení HDMI na stránce 26](#).
- O možnosti přehrávání hudby pomocí počítače určitě víte. Ale věděli jste také, že počítač umí zpracovávat živé rozhlasové vysílání, takže můžete poslouchat hudbu nebo rozhovory z celého světa? Viz [Použití zvukového zařízení na stránce 24](#).
- S možnostmi vytváření působivých prezentací pomocí aplikací společnosti Microsoft jste se určitě seznámili. Ale věděli jste také, že můžete k počítači připojit projektor a sdílet své nápady s ostatními lidmi? Viz [Funkce videa na stránce 25](#).
- Pomocí zařízení TouchPad nebo nových dotykových gest systému Windows 8 plynule pracujte s obrázky a stránkami textu. Viz [Použití zařízení TouchPad na stránce 29](#) a [Použití gest zařízení TouchPad na stránce 29](#).

Další zdroje společnosti HP

Pokyny k instalaci jste již využili ke spuštění počítače a k vyhledání této příručky. Podrobnější informace o produktu, užitečné návody a spoustu dalších věcí naleznete v této tabulce.

Zdroj	Obsah
<i>Pokyny k instalaci</i>	<ul style="list-style-type: none">• Přehled instalačních pokynů a funkcí počítače
Příručka <i>Základy práce s operačním systémem Windows 8</i>	<ul style="list-style-type: none">• Přehledné informace o používání a ovládání systému Windows® 8
Nápověda a podpora Chcete-li vyvolat Nápovědu a podporu z Úvodní obrazovky, napište znak n a poté vyberte položku Nápověda a podpora . Kontakty podpory pro USA naleznete na adrese http://www.hp.com/go/contactHP . Kontakty celosvětové podpory naleznete na adrese http://welcome.hp.com/country/us/en/wwcontact_us.html .	<ul style="list-style-type: none">• Řada užitečných návodů a tipy k řešení potíží
<i>Příručka bezpečné a pohodlné obsluhy</i> Chcete-li zobrazit tuto příručku, napište na Úvodní obrazovce text podpora , vyberte aplikaci HP Support Assistant , vyberte položku Tento počítač a poté vyberte položku Uživatelské příručky , nebo přejděte na adresu http://www.hp.com/ergo .	<ul style="list-style-type: none">• Správná instalace pracovní stanice• Pokyny pro správné držení těla a pracovní návyky sloužící ke zvýšení pohodlí a snížení rizika zdravotních potíží• Bezpečnostní informace pro práci s elektrickými a mechanickými součástmi
Celosvětová podpora Podporu ve svém jazyce naleznete na stránce http://welcome.hp.com/country/us/en/wwcontact_us.html .	<ul style="list-style-type: none">• Chat online s technikem společnosti HP• Podpora e-mailem• Telefonní čísla podpory společnosti HP• Informace o servisních střediscích společnosti HP
<i>Poznámky o předpisech, bezpečnosti a životním prostředí</i> Chcete-li zobrazit tuto příručku, napište na Úvodní obrazovce text podpora , vyberte aplikaci HP Support Assistant , vyberte položku Tento počítač a poté vyberte položku Uživatelské příručky .	<ul style="list-style-type: none">• Důležité předpisy včetně správného postupu při likvidaci baterie

Zdroj	Obsah
<i>Omezená záruka*</i>	<ul style="list-style-type: none">• Konkrétní informace o záruce vztahující se k tomuto počítači
<p>Chcete-li zobrazit tuto příručku, napište na Úvodní obrazovce <code>text podpora</code>, vyberte aplikaci HP Support Assistant, vyberte položku Tento počítač a poté vyberte položku Záruka a služby, nebo přejděte na adresu http://www.hp.com/go/orderdocuments.</p>	
<hr/>	
<p>*Omezenou záruku HP určenou výslovně pro váš produkt můžete najít v uživatelských příručkách v počítači a/nebo na CD/DVD, které je součástí balení. V některých zemích/oblastech může být součástí balení vytištěná Omezená záruka HP. V zemích a oblastech, kde není záruka dodávána v tištěné formě, můžete o tištěnou verzi požádat na internetové stránce http://www.hp.com/go/orderdocuments nebo můžete napsat na adresu:</p>	
<ul style="list-style-type: none">• Severní Amerika: Hewlett-Packard, MS POD, 11311 Chinden Blvd., Boise, ID 83714, USA• Evropa, Blízký východ a Afrika: Hewlett-Packard, POD, Via G. Di Vittorio, 9, 20063, Cernusco s/Naviglio (MI), Italy• Asie a Tichomoří: Hewlett-Packard, POD, P.O. Box 200, Alexandra Post Office, Singapore 911507	
<p>Na žádosti o tištěnou kopii záruky uveďte číslo produktu, záruční dobu (najdete ji na servisním štítku), jméno a poštovní adresu.</p>	
<p>DŮLEŽITÉ: NEVRACEJTE svůj produkt HP na výše uvedené adresy. Kontakty podpory pro USA naleznete na adrese http://www.hp.com/go/contactHP. Kontakty celosvětové podpory naleznete na adrese http://welcome.hp.com/country/us/en/wwcontact_us.html.</p>	

2 Seznámení s prvky počítače

Informace o hardwaru a softwaru

Zjištění hardwaru

Zobrazení seznamu hardwaru nainstalovaného v počítači:

1. Na Úvodní obrazovce napište znak **o** a poté vyberte položku **Ovládací panely**.
2. Vyberte položku **System a zabezpečení** a poté v sekci **System** klikněte na položku **Správce zařízení**.

Zobrazí se seznam všech zařízení nainstalovaných na počítači.





Zjištění softwaru

Pokud chcete zjistit, jaký software je instalovaný v počítači, proveďte následující:

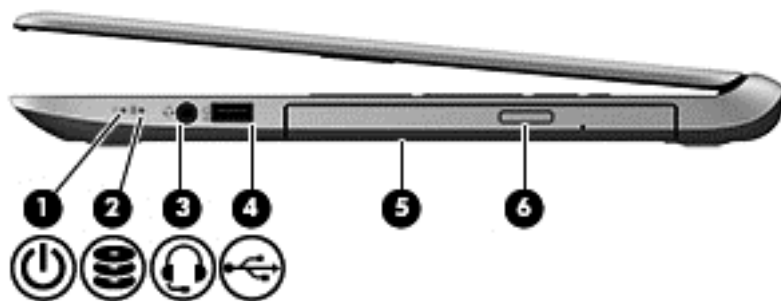
1. Na Úvodní obrazovce klikněte pravým tlačítkem myši.
– nebo –
Přejedte prstem od horní strany zařízení TouchPad. Zobrazí se položka **Všechny aplikace**.
2. Vyberte ikonu **Všechny aplikace**.

Pravá strana







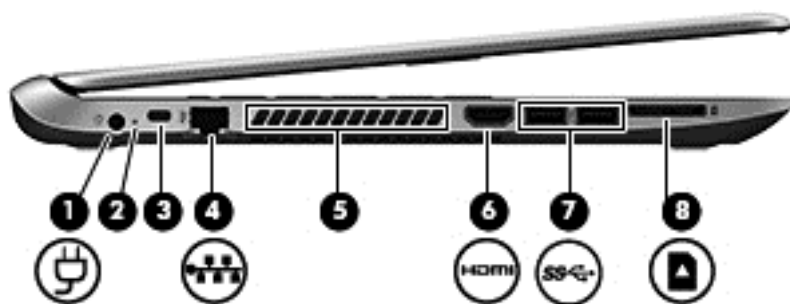

Součást	Popis
(1)  Kontrolka napájení	<ul style="list-style-type: none">• Svítí: Počítač je zapnutý.• Bliká: Počítač se nachází v režimu spánku, což je režim úspory energie. Počítač vypne napájení displeje a dalších nevyužívaných součástí.• Nesvítí: Počítač je vypnutý nebo v režimu hibernace. Hibernace je úsporný režim, při němž je spotřebováváno nejméně energie. <p>POZNÁMKA: Technologie Intel® Rapid Start Technology (RST) je u vybraných modelů povolena již z výroby. Technologie RST umožňuje rychlé spuštění počítače z nečinnosti. Další informace naleznete v části Aktivace režimu spánku nebo hibernace na stránce 43.</p>
(2)  Kontrolka pevného disku	<ul style="list-style-type: none">• Blikající bílá: Pevný disk se používá.• Oranžová: Systém ochrany pevného disku HP 3D DriveGuard dočasně zaparkoval pevný disk. <p>POZNÁMKA: Více informací o systému ochrany pevného disku HP 3D DriveGuard naleznete v části Použití nástroje HP 3D DriveGuard (pouze vybrané modely) na stránce 60.</p>
(3)  Konektor zvukového výstupu (pro sluchátka) / zvukového vstupu (pro mikrofon)	<p>Slouží k připojení doplňkových aktivních stereofonních reproduktorů, sluchátek, špuntů (sluchátek), náhlavní soupravy nebo zvukového kabelu televize.</p> <p>VAROVÁNÍ! Aby nedošlo k poškození sluchu, snižte před připojením sluchátek, špuntů (sluchátek) nebo náhlavní soupravy hlasitost. Další informace o bezpečnosti naleznete v <i>Poznámkách o předpisech, bezpečnosti a životním prostředí</i>. Chcete-li zobrazit tuto příručku, napište na Úvodní obrazovce text <code>podpora</code>, vyberte aplikaci HP Support Assistant, vyberte položku Tento počítač a poté vyberte položku Uživatelské příručky.</p> <p>POZNÁMKA: Pokud ke konektoru sluchátek připojíte zařízení, reproduktory počítače budou deaktivovány.</p>
(4)  Port USB 2.0	<p>Slouží k připojení doplňkového zařízení USB.</p> <p>POZNÁMKA: Další informace o různých typech portů USB naleznete v části Použití zařízení USB na stránce 52.</p>

Součást		Popis
(5)	Optická jednotka	Slouží ke čtení optických disků, u vybraných modelů také k zápisu.
(6)	Tlačítko pro vysunutí optické jednotky	Vysune optickou jednotku.

Levá strana



Součást	Popis
(1) Konektor napájení	Slouží k připojení adaptéru střídavého proudu.
(2)  Kontrolka adaptéru střídavého proudu	<ul style="list-style-type: none">• Bílá: K počítači je připojen adaptér střídavého proudu. Baterie je zcela nabitá.• Oranžová: K počítači je připojen adaptér střídavého proudu. Baterie se nabíjí.• Nesvítlí: Počítač je napájen z baterie.
(3)  Zásuvka pro bezpečnostní kabel	Slouží k připojení doplňkového bezpečnostního kabelu k počítači. POZNÁMKA: Tento bezpečnostní kabel slouží jako odrazující prvek; neoprávněnému použití nebo krádeži však zcela zabránit nedokáže.
(4)  Konektor RJ-45 (síťový) Kontrolky konektoru RJ-45 (síť) (2)	Slouží k připojení síťového kabelu. Kontrolky (síťového) konektoru RJ-45 Bílá: Síť je připojena. Oranžová: Připojení k síti je aktivní.
(5) Ventilační otvor	Umožňuje proudění vzduchu k ochlazení vestavěných součástí. POZNÁMKA: Z důvodu chlazení vestavěných součástí a zabránění jejich přehřátí se ventilátor počítače spouští automaticky. Zapínání a vypínání vestavěného ventilátoru během běžného používání počítače je tedy normální.
(6)  Port HDMI	Slouží k připojení doplňkového zobrazovacího nebo zvukového zařízení, jako je televizor s vysokým rozlišením, jiného kompatibilního digitálního či zvukového zařízení nebo jiného zařízení s vysokorychlostním rozhraním HDMI.
(7)  Porty USB 3.0 (2)	Umožňují připojení doplňkových zařízení USB. POZNÁMKA: Další informace o různých typech portů USB naleznete v části Použití zařízení USB na stránce 52 .
(8)  Čtečka paměťových karet	Slouží ke čtení a zápisu dat z / do paměťových karet, jako jsou karty SD (Secure Digital).

Displej

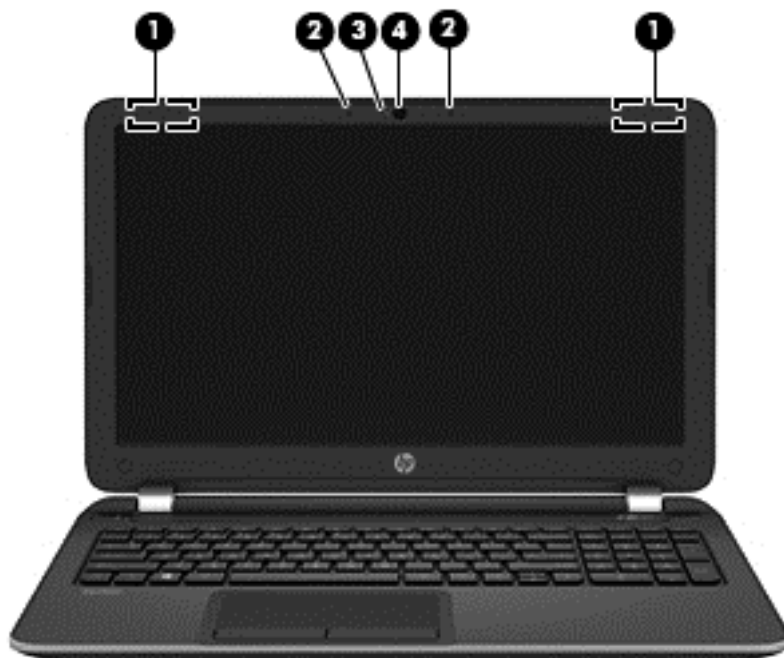

Součást	Popis
(1) Antény sítě WLAN (2)*	Odesílají a přijímají signál bezdrátových zařízení na místních bezdrátových sítích (WLAN).
(2) Vestavěné mikrofony (2)	Zaznamenávají zvuk.
(3) Kontrolka webové kamery	Svítlí: Webová kamera je používána.
(4) Webová kamera HP TrueVision HD	Slouží k nahrávání videa, pořizování fotografií, videokonferencím a online konverzacím využívajícím přenos videa. Chcete-li spustit webovou kameru z Úvodní obrazovky počítače, napište znak o a poté vyberte ze seznamu aplikací položku Cyberlink YouCam .

*Antény jsou ukryté v počítači. Abyste dosáhli optimálního přenosu signálu, nezakrývejte oblasti bezprostředně okolo antén. Informace o předpisech pro bezdrátovou komunikaci platných pro danou zemi nebo oblast naleznete v části *Poznámky o předpisech, bezpečnosti a životním prostředí*. Chcete-li zobrazit tuto příručku, napište na Úvodní obrazovce text **podpora**, vyberte aplikaci **HP Support Assistant**, vyberte položku **Tento počítač** a poté vyberte položku **Uživatelské příručky**.

Horní strana

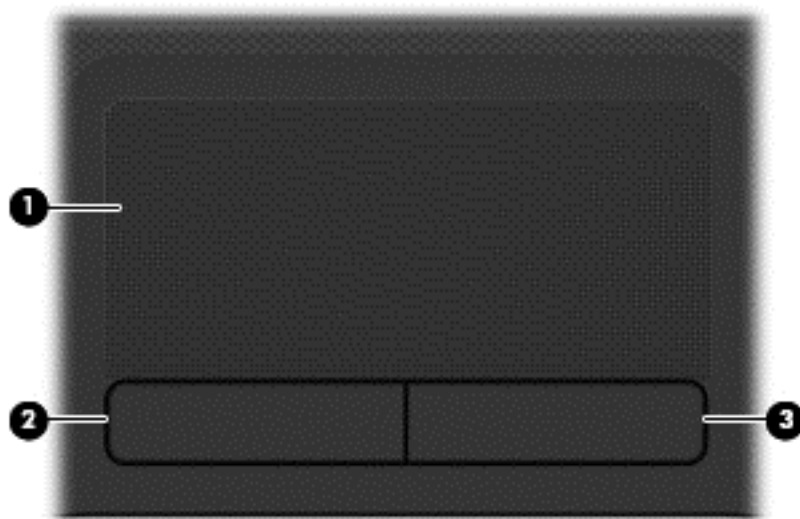

Zařízení TouchPad

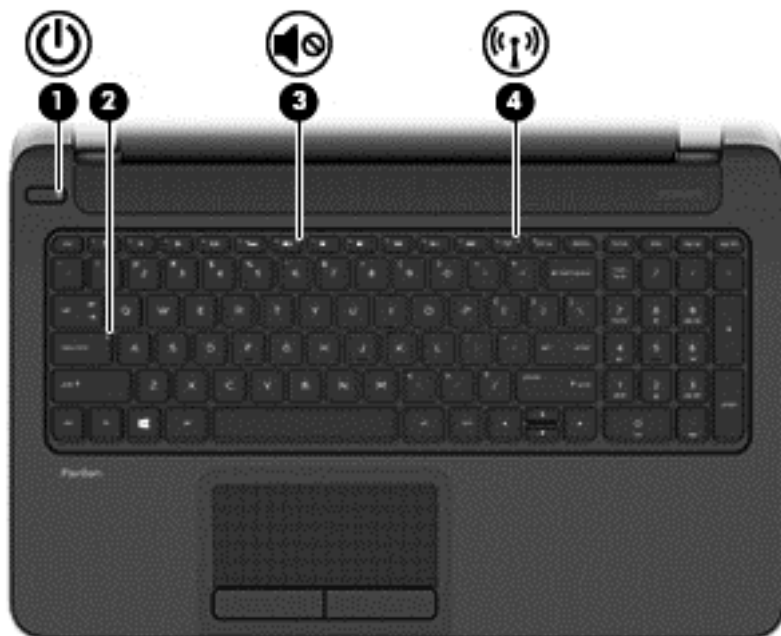

Součást		Popis
(1)	Oblast zařízení TouchPad	Slouží k přesunutí ukazatele a výběru nebo aktivaci položek na obrazovce. POZNÁMKA: TouchPad také podporuje gesta pro přejetí od okrajů. Další informace naleznete v části Přejetí od okrajů na stránce 34 .
(2)	Levé tlačítko zařízení TouchPad	Používá se stejně jako levé tlačítko externí myši.
(3)	Pravé tlačítko zařízení TouchPad	Používá se stejně jako pravé tlačítko externí myši.

Kontrolky



Součást	Popis
(1)  Kontrolka napájení	<ul style="list-style-type: none">• Svítí: Počítač je zapnutý.• Bliká: Počítač se nachází v režimu spánku, což je režim úspory energie. Počítač vypne napájení displeje a dalších nevyužívaných součástí.• Nesvítí: Počítač je vypnutý nebo v režimu hibernace. Hibernace je úsporný režim, při němž je spotřebováváno nejméně energie. <p>POZNÁMKA: Technologie Intel® Rapid Start Technology (RST) je u vybraných modelů povolena již z výroby. Technologie RST umožňuje rychlé spuštění počítače z nečinnosti. Další informace naleznete v části Aktivace režimu spánku nebo hibernace na stránce 43.</p>
(2) Kontrolka funkce caps lock	Svítí: Režim psaní velkých písmen je zapnutý.
(3)  Kontrolka ztlumení zvuku	<ul style="list-style-type: none">• Oranžová: Zvuk počítače je vypnutý.• Nesvítí: Zvuk počítače je zapnutý.
(4)  Kontrolka bezdrátového připojení	Svítí: Je zapnuto integrované bezdrátové zařízení, například zařízení pro bezdrátovou místní síť (WLAN). POZNÁMKA: U některých modelů svítí kontrolka bezdrátového připojení oranžově v případě, že jsou vypnuta všechna bezdrátová zařízení.

Tlačítka a reproduktory

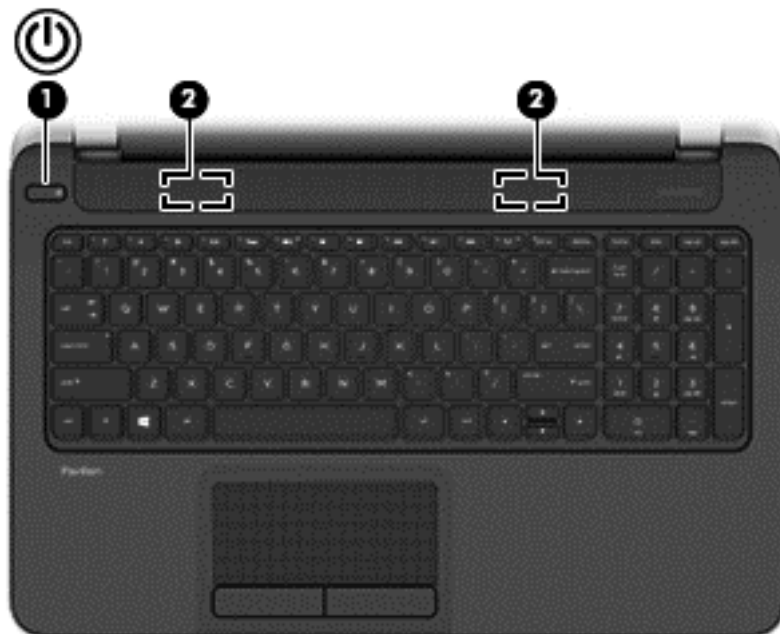

Součást	Popis
(1)  Tlačítko napájení	<ul style="list-style-type: none">• Pokud je počítač vypnutý, stisknutím tlačítka počítač zapnete.• Pokud je počítač zapnutý, zahájíte krátkým stiskem tlačítka přechod do režimu spánku.• Pokud je počítač v režimu spánku, krátkým stisknutím tlačítka tento režim ukončíte.• Pokud je počítač v režimu hibernace, krátkým stisknutím tlačítka tento režim ukončíte. <p>UPOZORNĚNÍ: Pokud stisknete a přidržíte tlačítko napájení, přijdete o neuložená data.</p> <p>Pokud počítač přestane reagovat a funkce vypnutí systému Microsoft® Windows® nefungují, vypněte počítač přidržením tlačítka napájení po dobu alespoň 5 sekund.</p> <p>POZNÁMKA: Technologie Intel® Rapid Start Technology (RST) je u vybraných modelů povolena již z výroby. Technologie RST umožňuje rychlé spuštění počítače z nečinnosti. Další informace naleznete v části Aktivace režimu spánku nebo hibernace na stránce 43.</p> <p>Další informace o nastavení napájení lze zobrazit v nabídce Možnosti napájení. Na Úvodní obrazovce napište <i>napájení</i>, poté vyberte položku Nastavení a ze seznamu aplikací vyberte položku Možnosti napájení.</p>
(2) Reproduktory (2)	Reprodukují zvuk.

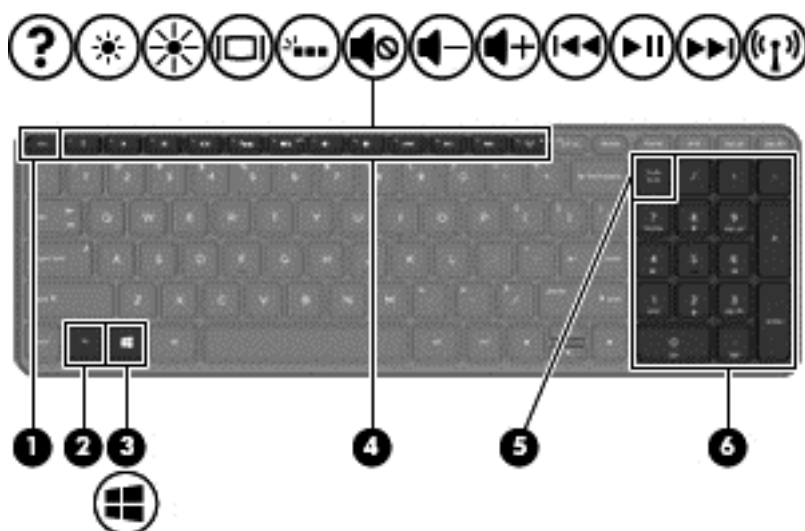

Klávesy



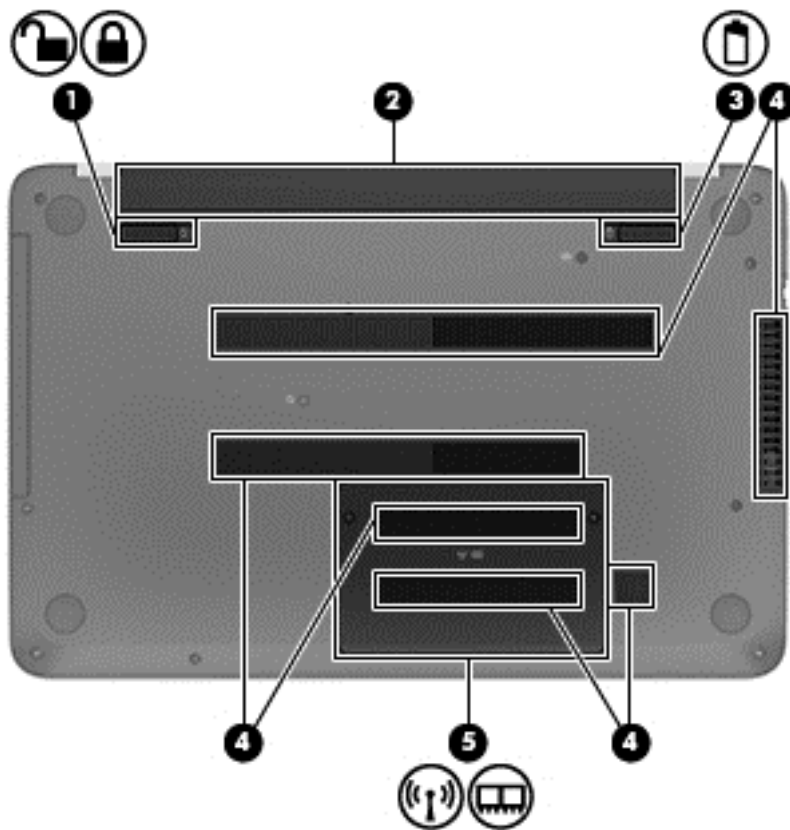

Součást	Popis
(1) Klávesa <code>esc</code>	Při stisknutí v kombinaci s klávesou <code>fn</code> zobrazí informace o systému.
(2) Klávesa <code>fn</code>	Stisknutím v kombinaci s klávesou <code>esc</code> lze aktivovat často používané systémové funkce.
(3)  Klávesa Windows	Vrátí vás na Úvodní obrazovku z otevřené aplikace nebo plochy systému Windows. POZNÁMKA: Dalším stiskem klávesy Windows se vrátíte zpět na předchozí obrazovku.
(4) Akční klávesy	Aktivují často používané systémové funkce. POZNÁMKA: U vybraných modelů akční klávesa <code>f5</code> vypíná a zapíná podsvícení klávesnice.
(5) Klávesa <code>num lock</code>	Řídí funkci integrované numerické klávesnice. Tuto klávesu použijte pro přepínání mezi standardními numerickými funkcemi externí klávesnice (zvoleno v továrním nastavení) a funkcí pohybu v nabídkách (označeno směrovými šipkami na klávesách). POZNÁMKA: Po vypnutí a opětovném zapnutí počítače se nastaví ta funkce klávesnice, která byla aktivní v okamžiku vypnutí.
(6) Integrovaná numerická klávesnice	V továrním nastavení funguje stejně jako klávesy externí numerické klávesnice. Stisknutím klávesy <code>num lock</code> přepnete mezi funkcí psaní číslic a navigační funkcí (odpovídající šipkám vyznačeným na klávesách).

Spodní strana



Součást	Popis
(1) 	Zamykací západka baterie Uvolňuje baterii.
(2)	Bateriová pozice Obsahuje baterii.
(3) 	Uvolňovací západka baterie Uvolňuje baterii.

Součást	Popis
(4)  Ventilací otvory (6)	Umožňují proudění vzduchu k ochlazení vestavěných součástí. POZNÁMKA: Z důvodu chlazení vestavěných součástí a zabránění jejich přehřátí se ventilátor počítače spouští automaticky. Zapínání a vypínání vestavěného ventilátoru během běžného používání počítače je tedy normální.
(5)  Servisní kryt	Umožňuje přístup k zásuvce modulu bezdrátové sítě LAN (WLAN) a zásuvkám pro paměťové moduly. UPOZORNĚNÍ: Abyste zabránili tomu, že systém nebude reagovat, vyměňte modul pro bezdrátové připojení pouze za modul, který je schválen státními orgány, které regulují bezdrátová zařízení ve vaší zemi nebo oblasti. Pokud se po výměně modulů zobrazí výstraha, obnovte funkce počítače odebráním modulu a poté kontaktujte zákaznickou podporu prostřednictvím Nápovědy a podpory. Na Úvodní obrazovce napište znak n a poté vyberte položku Nápověda a podpora .

Štítky

Štítky na počítači poskytují informace, které jsou vhodné pro řešení potíží se systémem nebo k zajištění kompatibility počítače na cestách do zahraničí.

 **DŮLEŽITÉ:** V závislosti na modelu počítače jsou všechny štítky popsané v této části umístěny na jednom ze tří míst: připevněny na spodní straně počítače, umístěny v bateriové pozici nebo v prostoru pod servisním krytem.

Informace o těchto umístěních naleznete v části [Seznámení s prvky počítače na stránce 5](#).

- Servisní štítek obsahuje důležité informace identifikující váš počítač. Pokud budete kontaktovat podporu, pravděpodobně budete požádáni, abyste uvedli sériové číslo a možná i číslo produktu a číslo modelu. Před tím, než budete kontaktovat podporu, vyhledejte tato čísla.

 **POZNÁMKA:** Vaše servisní štítky budou vypadat jako jeden z níže uvedených příkladů. Postupujte podle ilustrace, která nejpřesněji odpovídá servisnímu štítku na vašem počítači.

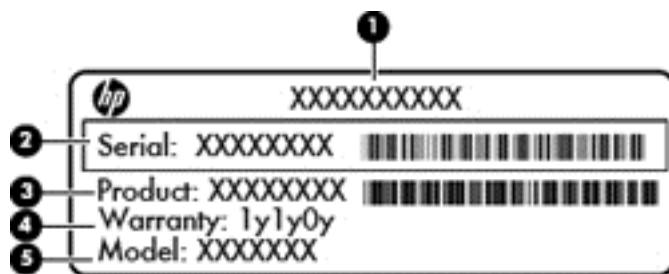

Součást

- (1) Název produktu
- (2) Sériové číslo
- (3) Číslo výrobku

Součást

- (4) Záruční doba
 - (5) Číslo modelu (pouze vybrané modely)
-



Součást

- (1) Sériové číslo
 - (2) Číslo výrobku
 - (3) Záruční doba
 - (4) Číslo modelu (pouze vybrané modely)
 - (5) Číslo revize
-

- Štítek s informacemi o předpisech obsahuje informace o předpisech souvisejících s počítačem.
- Štítek nebo štítky certifikace bezdrátové komunikace obsahují informace o doplňkových bezdrátových zařízeních a označení působnosti vyžadované v některých zemích nebo oblastech, v nichž byla zařízení schválena pro použití.

3 Připojení k síti

Počítač si můžete vzít s sebou kamkoliv na cesty. I doma si však můžete díky připojení ke kabelové nebo bezdrátové síti prohlížet informace uložené na milionech internetových serverů rozmístěných po celém světě. V této kapitole jsou uvedeny užitečné informace týkající se připojení k Internetu.

Připojení k bezdrátové síti

Bezdrátová technologie přenáší data pomocí rádiových vln místo kabelů. Váš počítač může být vybaven některými z následujících bezdrátových zařízení:

- Zařízení bezdrátové místní sítě (WLAN) – připojuje počítač k bezdrátové místní síti (běžně se označuje jako síť Wi-Fi, bezdrátová místní síť nebo WLAN) v kancelářích, v domácnosti a na veřejných místech, jako jsou letiště, restaurace, kavárny, hotely a univerzity. V síti WLAN komunikuje mobilní bezdrátové zařízení počítače s bezdrátovým směrovačem nebo přístupovým bodem bezdrátového připojení.
- Zařízení Bluetooth (pouze vybrané modely) – vytváří osobní síť (PAN) propojením s ostatními zařízeními Bluetooth, jako jsou počítače, telefony, tiskárny, náhlavní soupravy, reproduktory a kamery. V síti PAN každé zařízení komunikuje přímo s ostatními zařízeními a zařízení musí být v relativní blízkosti – obvykle do 10 metrů.

Další informace o bezdrátové technologii a odkazy na užitečné internetové stránky naleznete v Náповědě a podpoře. Na Úvodní obrazovce napište znak **n** a poté vyberte položku **Náповěda a podpora**.

Použití ovládání bezdrátového připojení

Bezdrátová zařízení v počítači lze ovládat pomocí následujících funkcí:

- Tlačítko bezdrátového připojení, spínač bezdrátového připojení nebo klávesa bezdrátového připojení (v této kapitole jsou tyto prvky označovány jednotně jako tlačítko bezdrátového připojení) (pouze vybrané modely)
- Ovládací prvky operačního systému

Použití tlačítka bezdrátového připojení

Počítač je vybaven tlačítkem bezdrátového připojení, jedním nebo více bezdrátovými zařízeními a jednou nebo dvěma kontrolkami bezdrátového připojení, v závislosti na modelu. Všechna bezdrátová zařízení v počítači jsou ve výchozím nastavení povolena a po spuštění počítače svítí (bílá) kontrolka bezdrátového připojení.

Kontrolka bezdrátového připojení slouží k indikaci stavu napájení všech bezdrátových zařízení a neodráží stav jednotlivých zařízení. Pokud je kontrolka bezdrátového připojení bílá, alespoň jedno bezdrátové zařízení je zapnuto. Pokud kontrolka bezdrátového připojení nesvítí, jsou všechna bezdrátová zařízení vypnuta.



POZNÁMKA: U některých modelů je kontrolka bezdrátového připojení oranžová v případě, že jsou vypnuta všechna bezdrátová zařízení.

Jelikož jsou všechna bezdrátová zařízení v počítači ve výchozím nastavení aktivní, můžete použít tlačítko bezdrátového připojení k současnému zapnutí nebo vypnutí všech bezdrátových zařízení.

Použití ovládacích prvků operačního systému

Systém Windows nabízí Centrum síťových připojení a sdílení, které umožňuje nastavit připojení nebo síť, připojit se k síti, diagnostikovat a opravovat potíže se sítí.

Použití ovládacích prvků operačního systému:

1. Na Úvodní obrazovce napište znak **n** a poté vyberte položku **Nastavení**.
2. Napište do vyhledávacího pole text **síť** a **sdílení** a poté vyberte položku **Centrum síťových připojení a sdílení**.

Chcete-li získat další informace, napište na Úvodní obrazovce znak **n** a poté vyberte položku **Nápověda a podpora**.

Použití sítě WLAN

Pomocí zařízení WLAN se lze připojit k místní bezdrátové síti, která se skládá z jiných počítačů nebo síťových zařízení vzájemně spojených bezdrátovým směrovačem nebo bezdrátovým přístupovým bodem.

 **POZNÁMKA:** Pojmy *bezdrátový směrovač* a *přístupový bod bezdrátového připojení* často označují stejné zařízení.

- Rozsáhlá síť WLAN, například firemní nebo veřejná síť WLAN, obvykle používá přístupové body bezdrátového připojení, které dokáží obsloužit velké množství počítačů a síťových zařízení a dokáží oddělit důležité síťové funkce.
- Síť WLAN v domácnosti nebo malé kanceláři obvykle používá bezdrátový směrovač, který umožňuje připojení několika počítačů pomocí bezdrátového připojení a kabelu, a poskytuje sdílené připojení k Internetu, sdílení tiskárny a souborů bez požadavku na instalaci dalšího hardwaru nebo softwaru.

Pokud chcete na počítači provozovat zařízení WLAN, musíte se připojit k síti WLAN (nabízené poskytovatelem připojení nebo k veřejné nebo firemní síti).

Využití služeb poskytovatele připojení k Internetu

Chcete-li se doma připojit k Internetu, je třeba mít založen účet u poskytovatele internetových služeb (ISP). Pokud si chcete zakoupit služby Internetu a modem, kontaktujte místního poskytovatele služeb připojení k síti Internet. Ten vám pomůže s nastavením modemu, instalací síťového kabelu pro připojení bezdrátového směrovače k modemu i s ověřením funkčnosti služby připojení k Internetu.

 **POZNÁMKA:** Poskytovatel připojení k Internetu vám přidělí ID uživatele a heslo pro přístup k Internetu. Tyto informace si poznačte a uložte na bezpečném místě.

Nastavení sítě WLAN

Pro nastavení sítě WLAN a vytvoření připojení k Internetu je třeba následující vybavení:

- Širokopásmový modem (DSL nebo kabelový) **(1)** a služba vysokorychlostního připojení k Internetu pořízená od poskytovatele připojení k Internetu
- Bezdrátový směrovač **(2)** (nutno zakoupit zvlášť)
- Počítač s možností bezdrátového připojení **(3)**

 **POZNÁMKA:** Některé modemy jsou vybaveny vestavěným bezdrátovým směrovačem. Informace o typu vašeho modemu vám poskytne poskytovatel připojení k Internetu.

Na následující ilustraci je příklad konfigurace bezdrátové sítě, která je připojena k Internetu.



Síť je možné postupně rozšiřovat a připojovat do sítě další počítače, které získají přístup k Internetu. Informace o vytvoření sítě WLAN vám poskytne výrobce směrovače nebo poskytovatel připojení k Internetu.

Konfigurace bezdrátového směrovače

Informace o vytvoření sítě WLAN vám poskytne výrobce směrovače nebo poskytovatel připojení k Internetu.

POZNÁMKA: Doporučujeme, abyste svůj nový počítač s možností bezdrátového připojení nejprve připojili ke směrovači pomocí síťového kabelu dodaného se směrovačem. Jakmile se počítač úspěšně připojí k Internetu, můžete kabel odpojit a poté se k Internetu připojit pomocí bezdrátové sítě.

Ochrana WLAN

Pokud vytváříte síť WLAN nebo se chystáte připojit k existující síti WLAN, vždy zapněte funkce zabezpečení, abyste ochránili síť před neoprávněným přístupem. Síť WLAN na veřejných místech a přístupových bodech, jakými jsou například kavárny a letiště, nemusí mít zabezpečení žádné. Pokud nedůvěřujete zabezpečení přístupového bodu, k němuž je počítač připojen, omezte síťové aktivity pouze na práci s e-maily neobsahujícími důvěrná data a na základní prohlížení internetových stránek.

Bezdrátové signály dosahují mimo síť, proto mohou jiná zařízení WLAN nechráněné signály zachytit. K zabezpečení sítě WLAN můžete učinit tato opatření:

- Používejte bránu firewall.
Brána firewall kontroluje data i žádosti o data, které jsou odesílány do vaší sítě, a blokuje jakékoliv podezřelé položky. Brány firewall jsou k dispozici v softwarových i hardwarových variantách. Některé sítě využívají kombinace obou typů.
- Používejte šifrování bezdrátového přenosu.
Šifrování bezdrátového připojení využívá bezpečnostní nastavení k šifrování a dešifrování dat, která jsou odesílána přes síť. Chcete-li získat další informace, napište na Úvodní obrazovce znak **n** a poté vyberte položku **Nápověda a podpora**.

Připojení k síti WLAN

Pro připojení k síti WLAN postupujte dle těchto kroků:

1. Ujistěte se, že zařízení sítě WLAN je zapnuto. Pokud je zařízení zapnuto, kontrolka bezdrátového připojení svítí bíle. Pokud kontrolka bezdrátového připojení nesvítí, stiskněte tlačítko bezdrátového připojení.

POZNÁMKA: U některých modelů svítí kontrolka bezdrátového připojení oranžově v případě, že jsou vypnuta všechna bezdrátová zařízení.

2. Na ploše systému Windows klepněte nebo klikněte na ikonu stavu sítě v oznamovací oblasti na pravé straně hlavního panelu.

3. Vyberte ze seznamu požadovanou síť WLAN.
4. Klikněte na tlačítko **Připojit**.

Pokud je síť WLAN zabezpečená, budete vyzváni k zadání bezpečnostního kódu. Zadejte kód a poté se připojte kliknutím na tlačítko **OK**.

 **POZNÁMKA:** Nejsou-li v seznamu uvedeny žádné sítě WLAN, znamená to, že jste nejspíše mimo dosah bezdrátového směrovače či přístupového bodu.

 **POZNÁMKA:** Pokud nevidíte síť WLAN, ke které se chcete připojit, klikněte pravým tlačítkem na ploše systému Windows na ikonu stavu sítě a poté vyberte položku **Otevřít Centrum síťových připojení a sdílení**. Klikněte na položku **Nastavit nové připojení nebo síť**. Otevře se seznam možností, pomocí nichž lze ručně vyhledat síť a připojit se k ní nebo vytvořit nové síťové připojení.

5. Při připojování postupujte podle pokynů na obrazovce.

Po vytvoření připojení můžete ověřit název a stav připojení umístěním kurzoru myši na ikonu stavu sítě v oznamovací oblasti na pravé straně hlavního panelu.

 **POZNÁMKA:** Funkční dosah (vzdálenost, kterou může bezdrátový signál urazit) závisí na implementaci sítě WLAN, výrobci směrovače a rušení od ostatních elektronických zařízení nebo bariér, jako jsou zdi a podlahy.

Použití bezdrátových zařízení Bluetooth (pouze vybrané modely)

Zařízení Bluetooth poskytuje bezdrátové spojení na krátké vzdálenosti, které nahrazuje spojení kabelem, jež se tradičně používá ke spojení elektronických zařízení, jako jsou:

- počítače (stolní počítač, přenosný počítač, zařízení PDA)
- telefony (mobilní, bezdrátové, chytré telefony)
- zobrazovací zařízení (tiskárna, fotoaparát)
- zvuková zařízení (sluchátka s mikrofonem, reproduktory)
- myš

Zařízení Bluetooth podporují vytvoření spojení peer-to-peer a umožňují uživateli vytvořit osobní síť (PAN) mezi zařízeními Bluetooth. Informace o konfiguraci a používání zařízení Bluetooth naleznete v nápovědě k softwaru zařízení Bluetooth.

Připojení k místní kabelové síti (LAN)

Váš počítač podporuje připojení k místní kabelové síti, která používá síťový kabel (prodává se zvlášť).

Chcete-li připojit počítač přímo k domácímu nebo firemnímu směrovači (a nevyužít tak bezdrátového připojení), použijte konektor místní sítě.

K připojení k síti LAN je zapotřebí síťový kabel s 8kolíkovým konektorem RJ-45.

Připojení k místní síti (LAN)

Chcete-li připojit počítač přímo k domácímu nebo firemnímu směrovači (a nevyužít tak bezdrátového připojení), použijte konektor místní sítě.

K připojení k síti LAN je zapotřebí síťový kabel s 8kolíkovým konektorem RJ-45.

Postup připojení síťového kabelu:

1. Zapojte síťový kabel do zásuvky pro síť **(1)** počítače.
2. Zapojte opačný konec síťového kabelu do zásuvky rozvodu sítě LAN **(2)** nebo směrovače.

 **POZNÁMKA:** Pokud je síťový kabel vybaven obvodem pro potlačení rušení **(3)**, který chrání proti rušení televizním a rádiovým signálem, připojte konec kabelu s tímto obvodem k počítači.

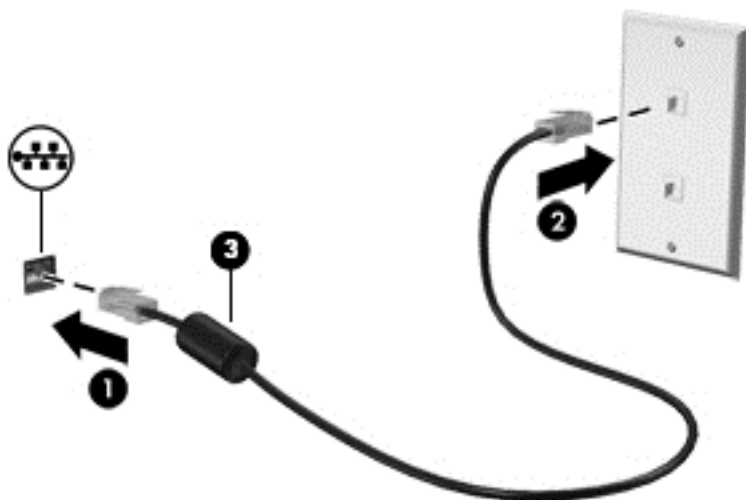

4 Využívání funkcí zábavy





Počítač HP můžete využívat jako zábavní centrum – můžete komunikovat pomocí webové kamery, přehrávat hudbu a stahovat a sledovat filmy. Anebo, pokud chcete svůj počítač změnit v ještě výkonnější centrum zábavy, připojte k němu externí zařízení, jako je monitor, projektor, televizor nebo reproduktory a sluchátka.

Funkce multimédií

Zde je přehled některých zábavních funkcí počítače.



Součást		Popis
(1)	Vestavěné mikrofony (2)	Zaznamenávají zvuk.
(2)	Kontrolka webové kamery	Svídí: Webová kamera je používána.
(3)	Webová kamera HP TrueVision HD	Slouží k záznamu videa, pořizování fotografií, videokonferencím a konverzacím využívajícím přenos videa. Na Úvodní obrazovce napište znak c a poté ze seznamu aplikací vyberte položku Cyberlink YouCam .
(4)	Optická jednotka	Slouží ke čtení optických disků, u vybraných modelů také k zápisu.

Součást		Popis
(5)		Port USB 2.0 Slouží k připojení doplňkového zařízení USB. POZNÁMKA: Další informace o různých typech portů USB naleznete v části Použití zařízení USB na stránce 52 .
(6)		Konektor zvukového výstupu (pro sluchátka) / zvukového vstupu (pro mikrofon) Slouží k připojení doplňkových aktivních stereofonních reproduktorů, sluchátek, špuntů (sluchátek), náhlavní soupravy nebo zvukového kabelu televize. Také slouží k připojení mikrofonu doplňkové náhlavní soupravy. Tento konektor nepodporuje doplňková zařízení sestávající jen z mikrofonu. VAROVÁNÍ! Aby nedošlo k poškození sluchu, před připojením sluchátek nebo náhlavní soupravy snižte hlasitost. Další informace o bezpečnosti naleznete v <i>Poznámkách o předpisech, bezpečnosti a životním prostředí</i> . Chcete-li zobrazit tuto příručku, napište na Úvodní obrazovce text <i>podpora</i> , vyberte aplikaci HP Support Assistant , vyberte položku Tento počítač a poté vyberte položku Uživatelské příručky . POZNÁMKA: Pokud je ke konektoru připojeno externí zařízení, reproduktory počítače jsou vypnuty. POZNÁMKA: Ujistěte se, že kabel zařízení má čtyřvodičový konektor, který podporuje zvukový výstup (sluchátka) i zvukový vstup (mikrofon).
(7)		Reproduktory (2) Reprodukují zvuk.
(8)		Porty USB 3.0 (2) Umožňují připojení doplňkových zařízení USB. POZNÁMKA: Další informace o různých typech portů USB naleznete v části Použití zařízení USB na stránce 52 .
(9)		Port HDMI Slouží k připojení doplňkového zobrazovacího nebo zvukového zařízení, jako je televizor s vysokým rozlišením, jiného kompatibilního digitálního či zvukového zařízení nebo jiného zařízení s vysokorychlostním rozhraním HDMI.

Použití webové kamery (pouze vybrané modely)

Tento počítač je vybaven integrovanou webovou kamerou, díky které můžete komunikovat se svými přáteli a kolegy bez ohledu na to, zda se nacházejí ve vaší blízkosti nebo na druhém konci světa. Pomocí webové kamery můžete vysílat video prostřednictvím softwaru pro rychlé zasílání zpráv, nahrávat a sdílet videa a také pořizovat statické snímky.

- ▲ Chcete-li spustit webovou kameru z Úvodní obrazovky, napište znak **c** a poté vyberte ze seznamu aplikací položku **Cyberlink YouCam**.

Podrobnosti o používání webové kamery naleznete v *Nápovědě a podpoře*. Na Úvodní obrazovce napište znak **n** a poté vyberte položku **Nápověda a podpora**.

Použití zvukového zařízení

Počítač umožňuje přehrávání hudebních disků CD, stahování a poslouchání hudby, přehrávání zvukových stop z Internetu (včetně rozhlasu), nahrávání zvuku a mixování zvuku a videa za účelem vytvoření multimediálního souboru. Kvalitu zvukové reprodukce můžete navýšit připojením externího zařízení, například sluchátek nebo reproduktorů.

Připojení reproduktorů

Ke svému počítači nebo dokovací stanici můžete prostřednictvím portu USB nebo zvukového konektoru (pro sluchátka) připojit kabelové reproduktory.

Bezdrátové reproduktory k počítači připojte podle pokynů výrobce zařízení. Informace o připojení reproduktorů s vysokými rozlišovacími schopnostmi k počítači naleznete v části [Konfigurace nastavení zvuku HDMI na stránce 27](#). Před připojením reproduktorů snižte nastavení hlasitosti.

Připojení sluchátek

Sluchátka je možné připojit ke konektoru sluchátek na počítači.

Bezdrátová sluchátka k počítači připojte podle pokynů výrobce zařízení.

VAROVÁNÍ! V rámci prevence poškození sluchu před nasazením sluchátek, špuntů (sluchátek) nebo náhlavní soupravy zkontrolujte nastavení hlasitosti. Další informace o bezpečnosti naleznete v *Poznámkách o předpisech, bezpečnosti a životním prostředí*. Chcete-li zobrazit tuto příručku, napište na Úvodní obrazovce text `podpora`, vyberte aplikaci **HP Support Assistant**, vyberte položku **Tento počítač** a poté vyberte položku **Uživatelské příručky**.

Připojení mikrofону

Chcete-li nahrát zvuk, připojte ke konektoru zvukového vstupu počítače mikrofón. Nejlepších výsledků při nahrávání dosáhnete, když budete mluvit přímo do mikrofónu a zaznamenávat zvuk v prostředí, kde není žádný hluk na pozadí.

Kontrola zvuku

Pokud chcete zkontrolovat zvukové funkce ve vašem počítači, postupujte následovně:

1. Na Úvodní obrazovce napište znak `o` a poté vyberte ze seznamu aplikací položku **Ovládací panely**.
2. Vyberte položku **Hardware a zvuk** a poté vyberte položku **Zvuk**.
3. Když se otevře okno Zvuk, vyberte kartu **Zvuky**. V části **Události programů** vyberte jakoukoliv zvukovou událost, jako je pípnutí nebo alarm, a klikněte na tlačítko **Test**.

Měli byste uslyšet zvuk z reproduktorů nebo z připojených sluchátek.

Pokud chcete zkontrolovat funkce záznamu zvuku ve vašem počítači, postupujte následovně:

1. Na Úvodní obrazovce napište znak `z` a poté vyberte položku **Záznam zvuku**.
2. Klikněte na tlačítko **Spustit záznam** a promluvte do mikrofónu.
3. Uložte soubor na plochu.
4. Spustěte multimediální program a přehrajte záznam.

Zobrazení nebo změna nastavení zvuku v počítači:

1. Na Úvodní obrazovce napište znak **o** a poté vyberte ze seznamu aplikací položku **Ovládací panely**.
2. Vyberte položku **Hardware a zvuk** a poté vyberte položku **Zvuk**.

Funkce videa

Připojení monitoru VGA nebo projektoru

Váš počítač je výkonným video zařízením, které vám umožňuje sledovat streamované video z oblíbených stránek a stahovat video a filmy, abyste je mohli ve svém počítači sledovat v době, kdy nejste připojeni k síti.

Zážitek ze sledování videa si můžete ještě vylepšit připojením externího monitoru, projektoru nebo televizoru k jednomu z videovýstupů počítače. Většina počítačů je vybavena portem VGA, který slouží k připojení analogových video zařízení.

 **POZNÁMKA:** Váš počítač může být vybaven adaptérem HDMI na VGA.

Některé počítače navíc disponují portem multimediálního rozhraní HDMI umožňujícím připojení monitoru či televizoru s vysokým rozlišením.

 **DŮLEŽITÉ:** Ujistěte se, zda je externí zařízení připojeno ke správnému portu počítače s použitím správného kabelu. Prostudujte pokyny výrobce zařízení.

Chcete-li zobrazit obraz počítače na externím monitoru VGA nebo na projekčním plátně, připojte k portu VGA počítače monitor nebo projektor.

Postup připojení monitoru či projektoru:

1. Připojte kabel adaptéru VGA do portu HDMI.

2. Z monitoru či projektoru připojte k portu VGA počítače tak, jak je znázorněno na ilustraci.

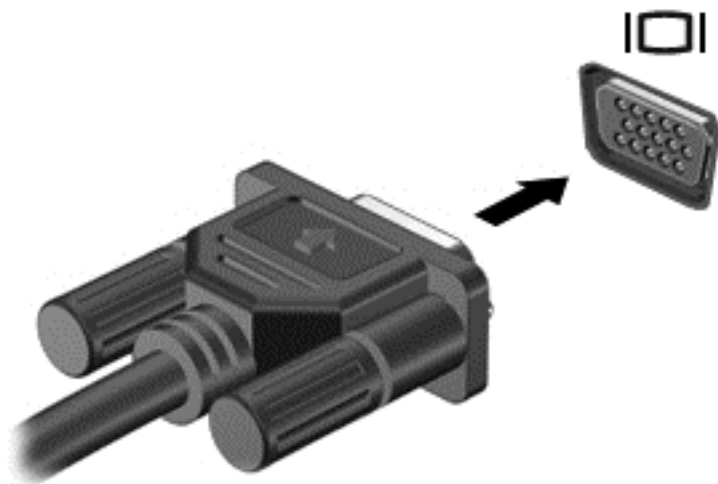

3. Stisknutím klávesy **f4** lze přepínat mezi 3 typy zobrazení:
- zobrazení obrazu na počítači,
 - zobrazení obrazu na externím zařízení (monitor či projektor),
 - *současné* zobrazení obrazu jak na displeji počítače, tak na externím zařízení.
- Každým stisknutím klávesy **fn+f4** změníte režim zobrazení.

Připojení zařízení HDMI

 **POZNÁMKA:** K připojení zařízení HDMI k počítači je potřebný kabel HDMI, který se prodává samostatně.

Chcete-li zobrazit obraz počítače na televizoru či monitoru s vysokým rozlišením, připojte toto zařízení podle níže uvedených pokynů.

1. Zapojte jeden konec kabelu HDMI do portu HDMI na počítači.

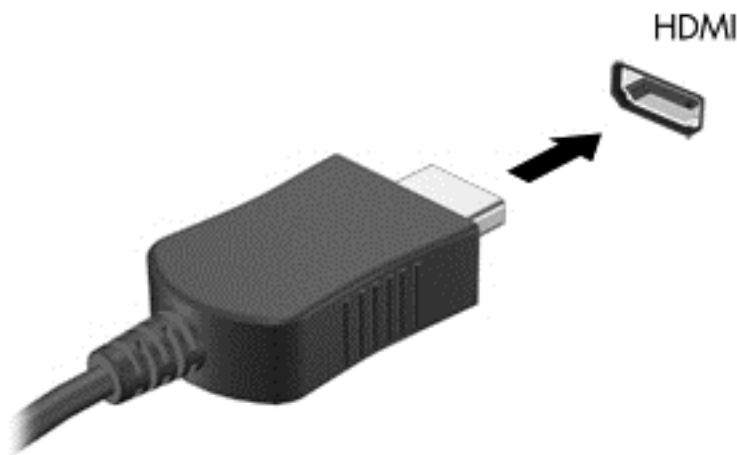

2. Druhý konec kabelu zapojte do televizoru či monitoru s vysokým rozlišením.
3. Stisknutím klávesy **f4** lze přepínat mezi 4 typy zobrazení obrazu počítače:
 - **Jenom obrazovka počítače:** zobrazení obrazu pouze na počítači.
 - **Režim Duplikace:** *současné* zobrazení obrazu jak na displeji počítače, tak na externím zařízení.
 - **Režim Rozšíření:** *současné* zobrazení jednoho obrazu rozloženého na displeji počítače a externím zařízení.
 - **Jenom druhá obrazovka:** zobrazení obrazu pouze na externím zařízení.

Každým stisknutím klávesy **fn+f4** změníte režim zobrazení.

 **POZNÁMKA:** Pro dosažení optimální kvality upravte rozlišení obrazovky externího zařízení, zejména pokud používáte režim „Rozšíření“. Na Úvodní obrazovce napište znak **o** a poté vyberte ze seznamu aplikací položku **Ovládací panely**. Vyberte položku **Vzhled a přizpůsobení**. V nabídce **Zobrazení** vyberte položku **Upravit rozlišení zobrazení**.

Konfigurace nastavení zvuku HDMI

HDMI je jediné video rozhraní, které podporuje video *i* zvuk ve vysokém rozlišení. Po připojení televizoru k počítači pomocí kabelu HDMI je možné zapnout také přenos zvuku přes rozhraní HDMI. Postupujte takto:

1. Na ploše systému Windows klikněte pravým tlačítkem myši na ikonu **Reproduktory** v oznamovací oblasti na pravé straně hlavního panelu a vyberte položku **Zařízení pro přehrávání**.
2. Na kartě Přehrávání vyberte název digitálního výstupního zařízení.
3. Klikněte na položku **Nastavit výchozí** a poté klikněte na položku **OK**.

Vrácení přehrávání zvuků do reproduktorů počítače:

1. Na ploše systému Windows klikněte pravým tlačítkem myši na ikonu **Reproduktory** v oznamovací oblasti na pravé straně hlavního panelu a potom klikněte na položku **Zařízení pro přehrávání**.
2. Na kartě Přehrávání klikněte na položku **Reproduktory / HP**.
3. Klikněte na položku **Nastavit výchozí** a poté klikněte na položku **OK**.

Použití aplikace Intel Wireless Display a Wireless Music (pouze vybrané modely)

Aplikace Intel® Wireless Display a Wireless Music umožňují bezdrátově přenášet obsah z počítače na přijímací/zobrazovací zařízení, jako je HDTV, monitor, projektor, herní konzole, přehrávač Blu-ray nebo DVR, pomocí doplňkového bezdrátového adaptéru (zakoupeného samostatně). Podrobnosti o používání bezdrátového adaptéru jsou uvedeny v pokynech výrobce.

- ▲ Chcete-li spustit nástroj Intel Wireless Display, napište na Úvodní obrazovce znak **w** a poté vyberte položku **Intel WiDi**.

 **POZNÁMKA:** Před využitím funkce bezdrátového displeje se ujistěte, že bezdrátové zařízení je zapnuto.

Správa vašich zvukových a video souborů (pouze vybrané modely)

Aplikace CyberLink PowerDVD slouží ke správě a úpravě fotografií a videí.

- ▲ Chcete-li spustit aplikaci CyberLink PowerDVD, napište na Úvodní obrazovce znak **c** a poté vyberte položku **CyberLink PowerDVD**.

Více informací o používání aplikace CyberLink PowerDVD najdete v nápovědě k této aplikaci.

5 Navigace po obrazovce

Obrazovkou můžete navigovat několika způsoby:

- Dotyková gesta
- Klávesnice a myš

Dotyková gesta lze použít na zařízení TouchPad nebo na dotykové obrazovce (pouze vybrané modely).

 **POZNÁMKA:** K portu USB na počítači lze také připojit externí myš USB (prodává se samostatně).

Přečtěte si příručku *Základy práce s operačním systémem Windows 8* dodanou s vaším počítačem. V příručce jsou uvedeny informace o běžných úlohách prováděných s použitím zařízení TouchPad, dotykové obrazovky nebo klávesnice.

U vybraných modelů počítačů jsou k dispozici také speciální akční klávesy nebo klávesové zkratky, které slouží k usnadnění provádění rutinních činností.

Některé modely počítačů mohou být vybaveny také integrovanou numerickou klávesnicí.

Použití zařízení TouchPad

Zařízení TouchPad umožňuje navigaci po obrazovce počítače pomocí jednoduchých pohybů prsty.

Dotyková gesta lze přizpůsobit změnou nastavení, konfigurace tlačítek, rychlosti klikání a možností ukazatele. Na Úvodní obrazovce napište znak **o**, vyberte položku **Ovládací panely** a poté vyberte položku **Hardware a zvuk**. V části **Zařízení a tiskárny** vyberte položku **Myš**.

Použití gest zařízení TouchPad

Zařízení TouchPad umožňuje ovládat prsty ukazatel na obrazovce.

 **TIP:** Levé a pravé tlačítko zařízení TouchPad používejte jako odpovídající tlačítka externí myši.

 **POZNÁMKA:** Gesta zařízení TouchPad nejsou podporována všemi aplikacemi.

Zobrazení ukázky gesta:

1. Na Úvodní obrazovce napište znak **o**, vyberte položku **Ovládací panely** a poté vyberte položku **Hardware a zvuk**.
2. Vyberte položku **Synaptics TouchPad**.
3. Ukázku spusťte kliknutím na gesto.

Zapnutí a vypnutí gest:

1. Na obrazovce **Synaptics TouchPad** zaškrtněte nebo zrušte zaškrtnutí políčka u gesta, které chcete vypnout nebo zapnout.
2. Klikněte na tlačítko **Použít** a potom na tlačítko **OK**.

–nebo –

Zařízení TouchPad umožňuje ovládat prsty ukazatel na obrazovce.

 **TIP:** Levé a pravé tlačítko zařízení TouchPad používejte jako odpovídající tlačítka externí myši.

 **POZNÁMKA:** Gesta na zařízení Touchpad nejsou podporována všemi aplikacemi a pouze běžná gesta jsou popsána v tomto návodu. Více gest naleznete, pokud vyberete zobrazení a ukázkou každého z gest.

Zobrazení ukázky gesta:

1. Na Úvodní obrazovce napište znak **o**, vyberte položku **Ovládací panely** a poté vyberte položku **Hardware a zvuk**.
2. Vyberte zařízení **Touch Pad**.
3. Ukázkou spusťte kliknutím na gesto.

Zapnutí a vypnutí gest:

1. Na Úvodní obrazovce napište znak **o**, vyberte položku **Ovládací panely**, vyberte položku **Hardware a zvuk** a poté vyberte položku **Touch Pad**. Otevře se dialog **Vlastnosti myši**.
2. Na kartě **Touch Pad** klikněte na odkaz **Klikněte pro změnu nastavení zařízení TouchPad**.
3. Na obrazovce **TouchPad** zaškrtněte nebo zrušte zaškrtnutí políčka u gesta, které chcete vypnout nebo zapnout.
4. Klikněte na tlačítko **Uložit**.

Klepnutí

Chcete-li vybrat obsah na obrazovce, použijte funkci Klepnutí na zařízení TouchPad.

- Ukažte na položku na obrazovce a poté klepnutím jedním prstem na oblast zařízení TouchPad proveďte výběr. Dvojitým klepnutím na položku ji otevřete.



Posouvání

Posouvání je vhodné pro přesun v rámci obrázku nebo stránky směrem nahoru, dolů nebo do stran.

- Umístěte dva prsty kousek od sebe na oblast zařízení TouchPad a potom je posuňte nahoru, dolů, doleva nebo doprava.

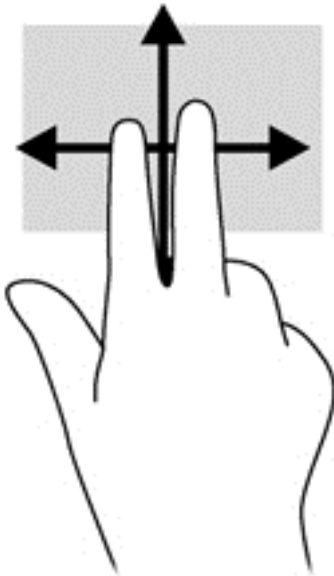

Sevření (roztažení) / přiblížování

Gesta sevření/roztažení a přiblížování umožňují zvětšit, resp. zmenšit obrázky či text.

- Obraz přiblížíte tak, že položíte dva prsty na oblast zařízení TouchPad a poté je posunete směrem od sebe.
- Obraz oddálíte tak, že položíte dva prsty na oblast zařízení TouchPad a poté je posunete k sobě.

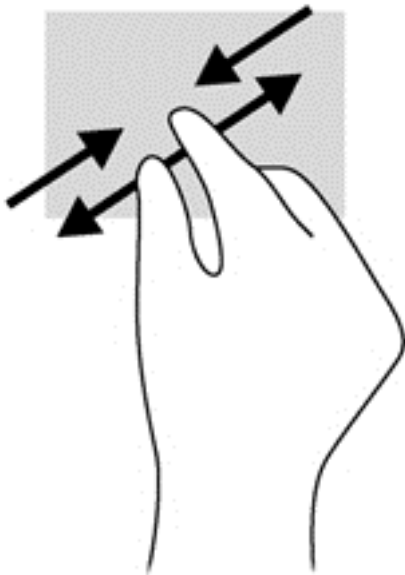

Otáčení (pouze vybrané modely)

Funkce otáčení umožňuje otáčet různé položky, například fotografie.

- Ukažte na objekt a potom položte levý ukazováček na oblast zařízení TouchPad. Pomocí pravé ruky posuňte ukazováček klouzavým pohybem od dvanáctky na pomyslném ciferníku hodin ke trojce. Chcete-li položku otočit zpět, posuňte ukazováček v opačném směru, od trojky ke dvanáctce.

 **POZNÁMKA:** Otáčení lze použít v určitých aplikacích, ve kterých můžete manipulovat s objektem nebo obrázkem. Otáčení nemusí fungovat ve všech aplikacích.

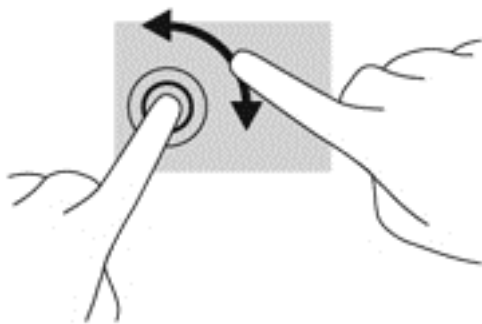

Kliknutí dvěma prsty (pouze vybrané modely)

Kliknutí dvěma prsty umožňuje provádět výběry v nabídkách objektů na obrazovce.

- Umístěte dva prsty na oblast zařízení TouchPad a zatlačením dolů otevřete nabídku možností pro vybraný objekt.

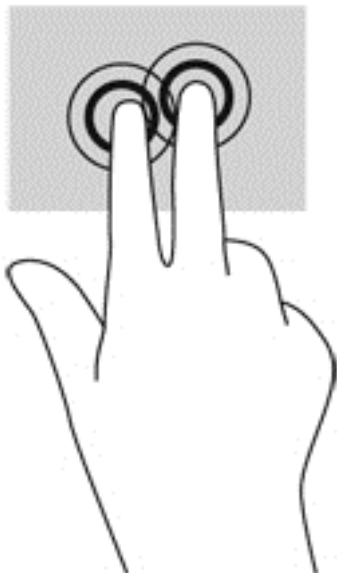

Cvrnknutí (pouze vybrané modely)

Cvrknutí slouží k procházení obrazovkami nebo k rychlému posouvání v dokumentech.

- Umístěte tři prsty na oblast zařízení TouchPad a cvrkněte prsty lehce a rychle nahoru, dolů, doleva nebo doprava.

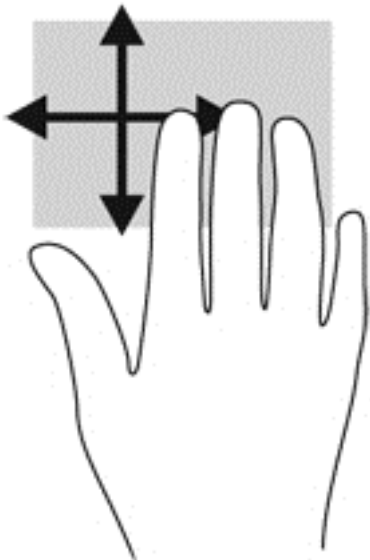

Přejetí od okrajů

Gesta přejetí od okrajů umožňují například změnu nastavení nebo vyhledání a používání aplikací.

Přejetí od pravého okraje

Přejetí od pravého okraje vyvolává ovládací tlačítka, která ovládají funkce vyhledávání, sdílení, spuštění aplikací, přístupu k seznamu zařízení a změny nastavení.

- Pro zobrazení ovládacích tlačítek zlehka přejedte prstem od pravého okraje.

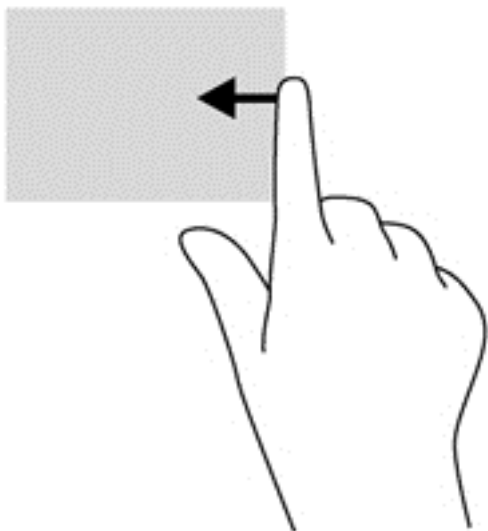

Přejetí od horního okraje

Přejetí od horního okraje slouží k přístupu k seznamu **Všechny aplikace**, který obsahuje aplikace dostupné na Úvodní obrazovce.

 **DŮLEŽITÉ:** Pokud je aktivní nějaká aplikace, funkce gesta horního okraje závisí na aplikaci.

- Pro zobrazení dostupných aplikací prstem zlehka přejedte od horního okraje.

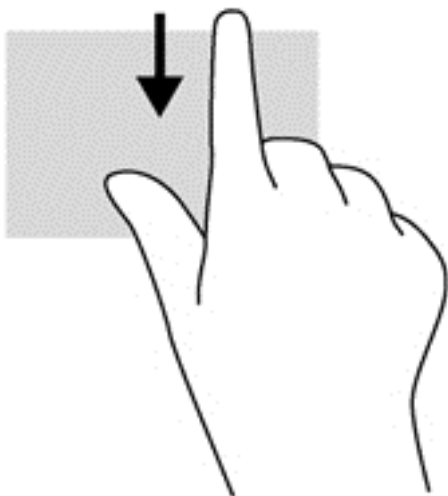

Přejetí od levého okraje

Přejetí od levého okraje zobrazí seznam naposledy otevřených aplikací, takže mezi nimi lze rychle přepínat.

- Pro přepínání mezi aplikacemi zlehka přejedte prstem od levého okraje zařízení TouchPad.

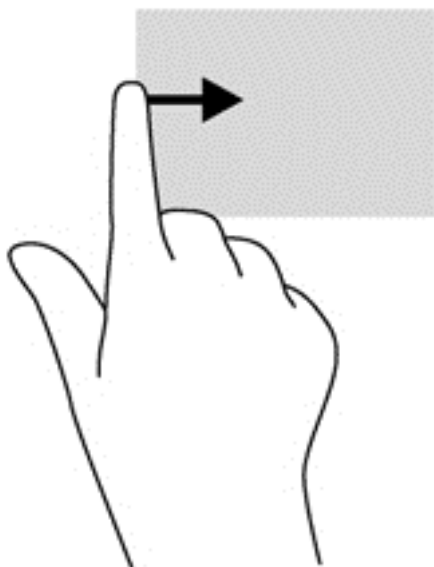

Použití gest dotykové obrazovky (pouze vybrané modely)

Dotyková obrazovka umožňuje ovládání položek na obrazovce přímo vašimi prsty.

 **TIP:** U počítačů s dotykovou obrazovkou můžete využít gesta na obrazovce i na zařízení TouchPad. Úkoly na obrazovce můžete také provádět pomocí klávesnice a myši.

Posouvání jedním prstem

Přejetí jedním prstem slouží nejčastěji k posunutí obsahu seznamu nebo stránky, ale může se hodit i k dalším operacím, například přemístění objektu.

- Obsah obrazovky posunete lehkým přejetím prstem po obrazovce v požadovaném směru.

 **POZNÁMKA:** Pokud Úvodní obrazovka zobrazuje mnoho aplikací, můžete přejetím prstem posouvat obsah obrazovky vlevo nebo vpravo.

- Přetažení provedete tak, že stisknete a přidržíte objekt a poté jej přetáhnete.

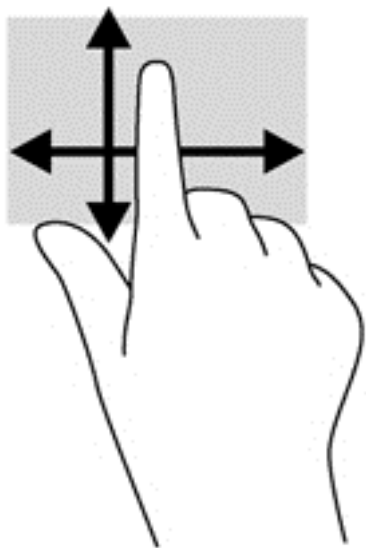

Klepnutí

Obsah na obrazovce vyberete pomocí klepnutí.

- Jedním klepnutím na obrazovku jedním prstem provedete výběr. Dvojitým klepnutím na položku ji otevřete.

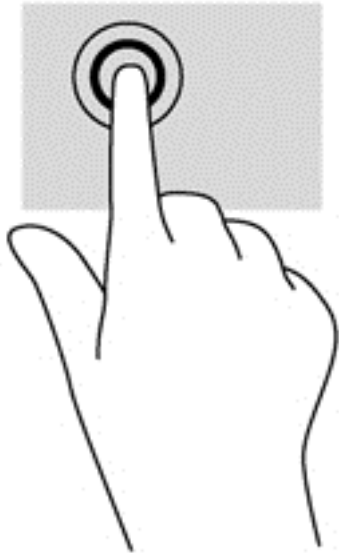

Posouvání

Posouvání je vhodné pro přesun ukazatele v rámci obrázku nebo stránky směrem nahoru, dolů, vlevo a vpravo.

- Dotkněte se obrazovky dvěma prsty a pak je posouvejte nahoru, dolů, vlevo nebo vpravo.

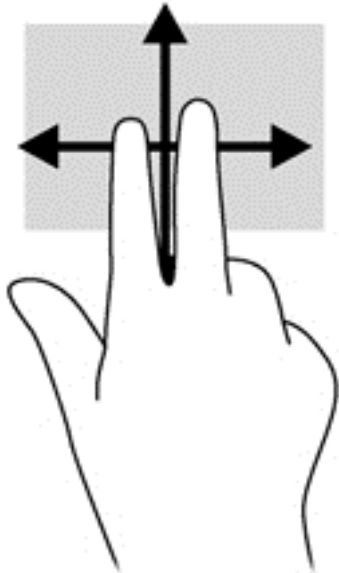

Sevření/roztážení

Roztažení nebo sevření a přibližování umožňují zvětšit, resp. zmenšit obrázky či text.

- Obraz přiblížíte tak, že položíte dva prsty na obrazovku a poté je posunete směrem od sebe.
- Obraz oddálíte tak, že položíte dva prsty na obrazovku a poté je posunete k sobě.

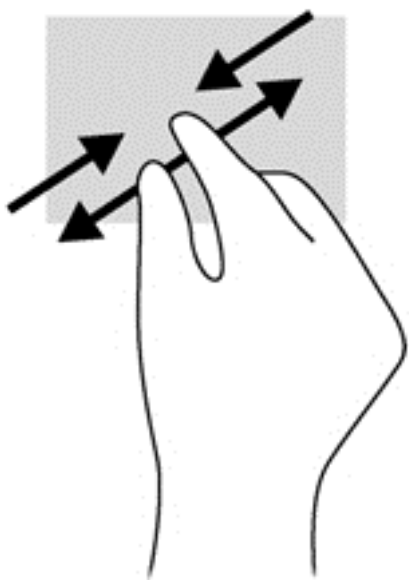

Otáčení (pouze vybrané modely)

Funkce otáčení umožňuje otáčet různé položky, například fotografie.

- Levým ukazováčkem položeným na objekt, který chcete otočit, vytvořte ukotvení. Pomocí pravé ruky posuňte ukazováček klouzavým pohybem na pomyslném ciferníku hodin od dvanáctky ke trojce. Chcete-li položku otočit zpět, posuňte ukazováček v opačném směru, od trojky ke dvanáctce.



POZNÁMKA: Otáčení lze použít v určitých aplikacích, ve kterých můžete manipulovat s objektem nebo obrázkem. Otáčení nemusí fungovat ve všech aplikacích.

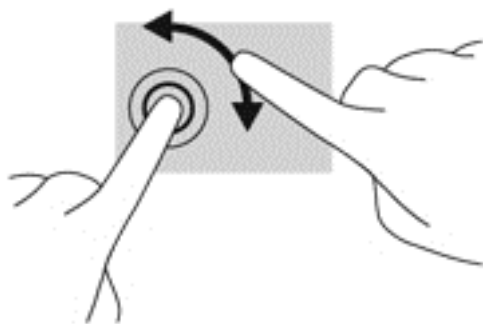

Přejetí od okrajů

Přejetí od okraje umožňuje například změnu nastavení, vyhledání a použití aplikací.

Přejetí od pravého okraje

Přejetí od pravého okraje vyvolává ovládací tlačítka, která ovládají funkce vyhledávání, sdílení, spuštění aplikací, přístupu k seznamu zařízení a změny nastavení.

- Jemným posunutím prstu od pravého okraje rámečku obrazovky směrem ke středu zobrazte ovládací tlačítka.

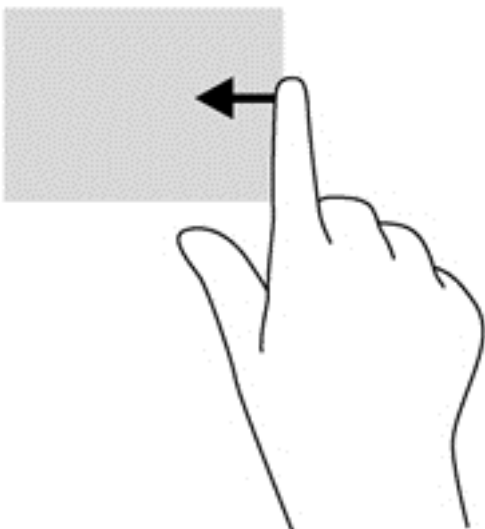

Přejetí od levého okraje

Přejetí od levého okraje zobrazíte otevřené aplikace, což vám umožní rychlý přístup.

- Jemným posunutím prstu od levého okraje rámečku obrazovky směrem ke středu přepnete mezi aplikacemi. Aniž byste prst zvedli, přejetím zpět k levému okraji zobrazíte seznam všech spuštěných aplikací.

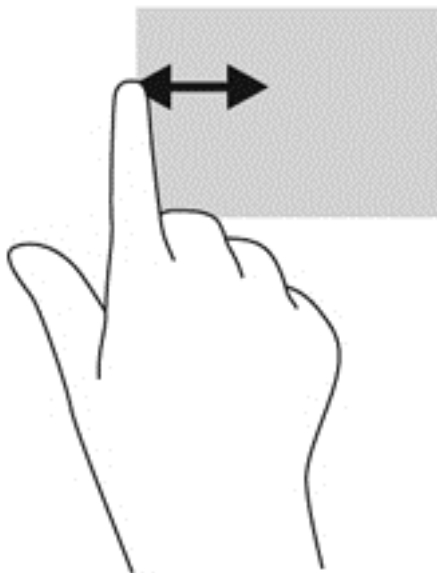

Přejetí od horního a dolního okraje

Přejetí od horního nebo dolního okraje umožňuje zobrazení seznamu aplikací dostupných na vašem počítači.

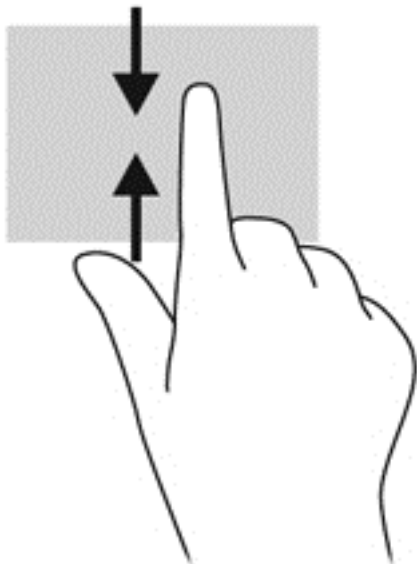

1. Na Úvodní obrazovce Windows jemně posuňte prst od horního nebo dolního okraje obrazovky směrem ke středu.

2. Klepnutím na **Všechny aplikace** zobrazíte dostupné aplikace.



Používání klávesnice a myši

Klávesnice a myš umožňují psát znaky, vybírat položky, posouvat a provádět stejné funkce jako použití dotykových gest. Klávesnice také umožňuje použití akčních kláves a klávesových zkratk sloužících k vykonání konkrétních funkcí.

 **TIP:** Klávesa s logem Windows  na klávesnici umožňuje rychlý návrat z otevřené aplikace nebo pracovní plochy na Úvodní obrazovku. Dalším stiskem klávesy Windows se vrátíte zpět na předchozí obrazovku.

 **POZNÁMKA:** V závislosti na zemi či oblasti může klávesnice vašeho počítače obsahovat jiné klávesy a funkce, než jaké jsou uvedeny v této části.

Používání kláves

Váš počítač umožňuje různé způsoby rychlého přístupu k informacím nebo provádění funkcí pomocí určitých kláves a kombinací kláves.

Použití akčních kláves

Stiskem akční klávesy aktivujete přiřazenou funkci. Ikony na klávesách **f1** až **f4**, **f5** (pouze vybrané modely) a **f6** až **f12** představují funkce přiřazené k dané klávese.

Funkci akční klávesy spustíte stisknutím a přidržením klávesy.

Funkce akčních kláves je v nastavení od výrobce povolena. Tuto funkci můžete zakázat pomocí nástroje Setup Utility (BIOS). Spuštění nástroje Setup Utility (BIOS) je popsáno v části [Použití nástroje Setup \(BIOS\) a HP PC Hardware Diagnostics \(UEFI\) na stránce 70](#). Po jeho spuštění postupujte dle pokynů uvedených v dolní části obrazovky.

Po zakázání funkce akční klávesy je k aktivaci funkce přiřazené dané akční klávese nutné stisknout kombinaci klávesy **fn** a dané akční klávesy.





 **UPOZORNĚNÍ:** Při provádění změn v nástroji Setup Utility dbejte maximální opatrnosti. Chyby mohou počítači zabránit ve správné funkci.

Ikona	Klávesa	Popis
	f1	Otevření Nápovědy a podpory, která obsahuje výukové programy, informace o operačním systému Windows a počítači, odpovědi na dotazy a informace o aktualizacích počítače. Nápověda a podpora také poskytuje automatické řešení potíží a odkazy technickou podporu.
	f2	Přidržením této klávesy postupně snížíte jas obrazovky.
	f3	Přidržením této klávesy postupně zvýšíte jas obrazovky.
	f4	Přepnutí zobrazení mezi zobrazovacími zařízeními připojenými k systému. Pokud je například k počítači připojen monitor, stisknutím této klávesy se postupně aktivuje displej počítače, monitor a displej počítače a současně monitor.
	f5	U vybraných modelů akční klávesa vypíná a zapíná podsvícení klávesnice. POZNÁMKA: Vypnutím této funkce prodloužíte výdrž baterie.
	f6	Ztlumí nebo obnoví zvuk reproduktoru.
	f7	Přidržením této klávesy postupně snížíte hlasitost reproduktoru.
	f8	Přidržením této klávesy postupně zvýšíte hlasitost reproduktoru.
	f9	Přehraje předchozí stopu na zvukovém disku CD nebo předchozí kapitolu disku DVD nebo Blu-ray.
	f10	Spuštění přehrávání, pozastavení a opětovné spuštění přehrávání zvukového disku CD, DVD nebo BD.
	f11	Přehraje následující stopu zvukového disku CD nebo následující kapitolu disku DVD či Blu-ray.
	f12	Zapne nebo vypne funkci bezdrátového připojení. POZNÁMKA: Aby bylo možné používat bezdrátové připojení, musí být nastavena bezdrátová síť.

Použití klávesových zkratk systému Microsoft Windows 8

Systém Microsoft Windows 8 poskytuje zkratky pro rychlé provádění akcí. Akci provedete stiskem klávesy s logem Windows  v kombinaci s příslušnou klávesou uvedenou v tabulce.

Klávesová zkratka	Klávesa	Popis
		Vrátí vás na Úvodní obrazovku z otevřené aplikace nebo plochy systému Windows. POZNÁMKA: Další stisknutí klávesy vás vrátí zpět na předchozí obrazovku.

Klávesová zkratka	Klávesa	Popis
 + c	c	Zobrazí ovládací tlačítka.
 + d	d	Zobrazí plochu systému Windows.
 + o	o	Zapíná nebo vypíná funkci Automatické otáčení.
 + q	q	Otevře obrazovku všech aplikací.
 + tabulátor	tabulátor	Přepnutí mezi otevřenými aplikacemi. POZNÁMKA: Pokračujte v tisknutí této kombinace kláves, dokud se nezobrazí požadovaná aplikace.
alt + f4	f4	Zavření aktivní aplikace.

Další informace o klávesových zkratkách systému Windows 8 naleznete v **Nápovědě a podpoře**. Na Úvodní obrazovce napište znak **n** a poté vyberte položku **Nápověda a podpora**.

Používání klávesových zkratk

Klávesová zkratka je kombinace klávesy **fn** a jedné z následujících kláves **esc** nebo **mezerník**.

Použití klávesových zkratk:

- ▲ Krátce stiskněte klávesu **fn** a potom krátce stiskněte druhou klávesu klávesové kombinace.

Funkce	Klávesová zkratka	Popis
Zobrazí informace o systému.	fn+esc	Zobrazuje informace o hardwarových součástech systému a číslo verze systému BIOS.

Použití integrované numerické klávesnice

Počítač je vybaven integrovanou numerickou klávesnicí, podporuje však i připojení externí numerické klávesnice nebo doplňkové externí klávesnice s numerickými klávesami.

Součást	Popis
Klávesa num lock	Řídí funkci integrované numerické klávesnice. Stisknutím této klávesy lze přepínat mezi standardní numerickou funkcí externí klávesnice (tato funkce je v továrním nastavení zapnutá) a navigační funkcí (odpovídající šipkám vyznačeným na klávesách). POZNÁMKA: Po vypnutí a opětovném zapnutí počítače se nastaví ta funkce klávesnice, která byla aktivní v okamžiku vypnutí.
Integrovaná numerická klávesnice	V továrním nastavení funguje stejně jako klávesy externí numerické klávesnice. Stisknutím klávesy num lock přepnete mezi funkcí psaní čísel a navigační funkcí (odpovídající šipkám vyznačeným na klávesách).

6 Správa napájení

Tento počítač může být napájen buď z baterie, nebo z externího zdroje. Pokud je počítač napájen pouze z baterie a není k dispozici zdroj střídavého proudu pro nabíjení baterie, je důležité sledovat stav baterie a šetřit proudem z baterie. Na počítači lze použít optimální schéma pro správu napájení, který řídí spotřebu a úsporu energie počítače tak, aby byl sladěn výkon počítače a úspora energie.

Aktivace režimu spánku nebo hibernace

Operační systém Microsoft® Windows používá dva úsporné režimy – režim spánku a režim hibernace.

- Spánek – Tento režim se aktivuje automaticky po určitém období nečinnosti, když je počítač napájen z baterie nebo z externího zdroje. Vaše práce se uloží do paměti, což vám umožní velmi rychlé opětovné zahájení práce. Režim spánku můžete aktivovat také ručně. Další informace naleznete v části [Ruční aktivace a ukončení režimu spánku na stránce 44](#).
- Hibernace – Tento režim se aktivuje automaticky při velmi nízkém stavu baterie. Při přechodu do režimu hibernace se práce uloží do souboru režimu hibernace na pevném disku a počítač se vypne.

 **POZNÁMKA:** Můžete ručně aktivovat režim hibernace. Viz [Ruční aktivace a ukončení režimu spánku na stránce 44](#) a [Ruční aktivace a ukončení režimu hibernace \(pouze vybrané modely\) na stránce 44](#).

 **UPOZORNĚNÍ:** Aby se omezilo riziko snížení kvality zvuku nebo videa, narušení funkcí přehrávání zvuku nebo videa nebo ztráty dat, neaktivujte režim spánku během čtení nebo zapisování na optický disk nebo na externí kartu médií.

 **POZNÁMKA:** Pokud se počítač nachází v režimu spánku nebo režimu hibernace, nelze inicializovat žádný typ síťového připojení ani využívat žádné funkce počítače.

Technologie Intel Rapid Start Technology (pouze vybrané modely)

Technologie Intel Rapid Start Technology (RST) je u některých modelů povolena již z výroby. Technologie RST umožňuje rychlé spuštění počítače z nečinnosti.

Technologie Rapid Start spravuje možnosti úspory energie následujícím způsobem:

- Spánek – technologie RST umožňuje přechod do režimu spánku. Režim spánku ukončíte stisknutím jakékoliv klávesy, aktivací zařízení TouchPad nebo krátkým stisknutím tlačítka napájení.
- Hibernace – funkce Rapid Start Technology spouští hibernaci po určité době neaktivity, když je počítač v režimu spánku, nebo když stav baterie dosáhne kritické úrovně. Režim hibernace ukončíte a práci na počítači obnovíte stisknutím tlačítka napájení.

 **POZNÁMKA:** Technologii Rapid Start Technology lze zakázat v nástroji Setup Utility (BIOS). Chcete-li aktivovat režim hibernace ručně, je třeba uživatelem aktivovaný režim hibernace povolit pomocí nabídky Možnosti napájení. Viz [Ruční aktivace a ukončení režimu hibernace \(pouze vybrané modely\) na stránce 44](#).

Ruční aktivace a ukončení režimu spánku

Režim spánku lze aktivovat jedním z následujících způsobů:

- Zavřete displej.
- Přesunutím ukazatele do pravého horního nebo pravého dolního rohu **Úvodní** obrazovky zobrazte ovládací tlačítka. Klikněte na položku **Nastavení**, poté na ikonu **Napájení** a poté klikněte na možnost **Režim spánku**.

Ukončení režimu spánku:

- Stiskněte krátce tlačítko napájení.
- Pokud je displej zavřený, otevřete ho.
- Stiskněte klávesu na klávesnici.
- Klepněte na nebo přejeďte prstem po zařízení TouchPad.

Při ukončení režimu spánku se indikátor napájení rozsvítí a vaše práce se obnoví na obrazovce.



POZNÁMKA: Pokud jste nastavili, že při probuzení má být požadováno heslo, musíte před obnovením práce zadat své heslo k systému Windows.

Ruční aktivace a ukončení režimu hibernace (pouze vybrané modely)

Uživatelskou hibernaci lze povolit v nabídce Možnosti napájení, která také umožňuje změnu dalších nastavení napájení a časových limitů.

1. Na **Úvodní** obrazovce napište *napájení*, poté vyberte položku **Nastavení** a ze seznamu aplikací vyberte položku **Možnosti napájení**.
2. V levém panelu klikněte na položku **Nastavení tlačítka napájení**.
3. Klikněte na položku **Změnit nastavení, které nyní není k dispozici**.
4. V oblasti **Po stisknutí tlačítka napájení** vyberte položku **Přepnout do režimu hibernace**.
5. Klikněte na tlačítko **Uložit změny**.

Při ukončení režimu hibernace se kontrolka napájení rozsvítí a vaše práce se obnoví na obrazovce.



POZNÁMKA: Pokud jste nastavili, že při probuzení má být požadováno heslo, musíte před obnovením práce zadat své heslo k systému Windows.

Nastavení ochrany heslem při probuzení

Chcete-li, aby počítač při ukončení režimu spánku nebo režimu hibernace požadoval zadání hesla, proveďte tyto kroky:

1. Na **Úvodní** obrazovce napište text *napájení*, vyberte položku **Nastavení** a poté vyberte položku **Možnosti napájení**.
2. V levém panelu klikněte na možnost **Po probuzení požadovat heslo**.
3. Klikněte na položku **Změnit nastavení, které nyní není k dispozici**.

4. Klikněte na položku **Vyžadovat heslo (doporučeno)**.

 **POZNÁMKA:** Pokud potřebujete vytvořit heslo pro uživatelský účet nebo změnit své současné heslo, klikněte na položku **Vytvořit nebo změnit heslo uživatelského účtu** a poté postupujte podle pokynů na obrazovce. Pokud nepotřebujete vytvořit nebo změnit heslo uživatelského účtu, přejděte na krok 5.

5. Klikněte na tlačítko **Uložit změny**.

Použití měřiče napájení a nastavení napájení

Měřič napájení se nachází na pracovní ploše systému Windows. Měřič napájení vám poskytuje rychlý přístup k nastavení napájení a k zobrazení zbývajících úrovně nabití baterie.

- Chcete-li zobrazit procento zbývajících úrovně nabití baterie a aktuální schéma napájení, přesuňte ukazatel na ploše systému Windows nad ikonu měřiče napájení.
- Chcete-li otevřít okno Možnosti napájení, klikněte na ikonu měřiče napájení a vyberte ze seznamu příslušnou položku. Můžete také na Úvodní obrazovce napsat text *napájení*, vybrat položku **Nastavení** a poté vybrat položku **Možnosti napájení**.

Různé ikony měřiče napájení ukazují, zda je počítač napájen z baterie nebo z externího zdroje. V případě, že je baterie částečně nebo téměř vybitá, zobrazí se zpráva.

Napájení z baterie

Pokud je v počítači nabitá baterie a počítač není připojen k externímu zdroji napájení, bude počítač napájen z baterie. Pokud je v počítači nabitá baterie a od počítače je odpojen adaptér střídavého proudu, počítač automaticky přepne na napájení z baterie a jas obrazovky se sníží, aby se prodloužila výdrž baterie. Pokud je počítač vypnutý a není připojen k externímu zdroji, baterie se bude pomalu vybíjet.

Výdrž baterie se mění v závislosti na nastavení řízení spotřeby, programech spuštěných na počítači, jasu displeje, externích zařízeních připojených k počítači a dalších faktorech.

Vyjmutí výměnné baterie

 **VAROVÁNÍ!** Do tohoto počítače vkládejte pouze výměnnou baterii dodanou s počítačem, náhradní baterii od společnosti HP nebo kompatibilní baterii zakoupenou u společnosti HP. V opačném případě může dojít k poškození počítače.

 **UPOZORNĚNÍ:** Odebrání výměnné baterie, která je jediným zdrojem napájení počítače, může vést ke ztrátě dat. Chcete-li zabránit ztrátě dat, před vyjmutím baterie uložte svou práci nebo počítač vypněte prostřednictvím nabídky operačního systému Windows.

1. Posuňte zamykací západku baterie **(1)** a poté uvolňovací západku baterie **(2)**. Tím uvolníte baterii.

2. Vyjměte baterii (3) z počítače.



Vyhledání informací o baterii

Chcete-li sledovat stav baterie, nebo pokud již baterie nevydrží nabitá, spusťte funkci Kontrola baterie v nástroji HP Support Assistant. Pro přístup k informacím o baterii napište na Úvodní obrazovce text *podpora* a vyberte aplikaci **HP Support Assistant**. Poté vyberte položku **Baterie a výkon**.

Aplikace HP Support Assistant poskytuje následující nástroje a informace o baterii:

- test baterie,
- informace o typech, technických údajích, životním cyklu a kapacitě baterií.

Úspora energie baterie

Tipy pro úsporu energie baterie a maximalizaci výdrže baterie:

- Snižte jas displeje.
- Zvolte nastavení **Úspora napájení** v nabídce Možnosti napájení.
- Pokud baterii nepoužíváte nebo nenabíjíte po dobu delší než jsou 2 týdny, vyjměte ji z počítače.
- Pokud nepoužíváte bezdrátová zařízení, vypněte je.
- Odpojte nepoužívaná externí zařízení, která nejsou připojena k externímu napájení. Takovým zařízením může být externí pevný disk připojený k portu USB.
- Ukončete činnost, zakažte nebo odeberte nepoužívané externí karty médií.
- Pokud chcete od počítače odejít, aktivujte režim spánku nebo počítač vypněte.

Identifikace stavů nízkého nabití baterie

Pokud je počítač napájen pouze z baterie a ta dosáhne stavu nízkého nabití nebo kritického stavu, nastane následující:

- Kontrolka baterie (pouze vybrané modely) informuje o stavu nízkého nabití nebo kritickém stavu baterie.
- nebo –
- Ikona měřiče napájení na pracovní ploše systému Windows zobrazuje nízkou úroveň nabití baterie nebo že je baterie téměř vybitá.

 **POZNÁMKA:** Další informace o měřiči napájení naleznete v části [Použití měřiče napájení a nastavení napájení na stránce 45](#).

Je-li baterie téměř vybitá, provede počítač tyto akce:

- Pokud je režim hibernace zakázán a počítač je zapnutý nebo v režimu spánku, počítač zůstane chvíli v režimu spánku a potom se vypne, čímž se ztratí veškerá neuložená data.
- Pokud je povolen režim hibernace a počítač je zapnutý nebo v režimu spánku, přejde počítač do režimu hibernace.

Řešení stavu nízkého nabití baterie

Řešení stavu nízkého nabití baterie, je-li k dispozici externí zdroj napájení

- Připojte adaptér střídavého proudu.
- Připojte doplňkové dokovací nebo rozšiřující zařízení.
- Připojte doplňkový napájecí adaptér zakoupený jako příslušenství u společnosti HP.

Řešení stavu nízkého nabití baterie, není-li k dispozici žádný zdroj napájení

Uložte data a vypněte počítač.

Řešení stavu nízkého nabití baterie, nemůže-li počítač ukončit režim hibernace

Pokud počítač nemá dostatek energie k ukončení režimu hibernace, proveďte tyto kroky:

1. Vybitou výměnnou baterii vyměňte za nabitou nebo k počítači připojte adaptér střídavého proudu.
2. Ukončete režim hibernace stisknutím tlačítka napájení.

Skladování výměnné baterie

 **UPOZORNĚNÍ:** Chcete-li omezit riziko poškození baterie, nevystavujte ji dlouhodobě vysokým teplotám.

Pokud počítač nebude používán a bude odpojen od externího zdroje napájení déle než 2 týdny, vyjměte baterii a uložte ji na chladné a suché místo. Dojde tak k prodloužení doby, kdy baterie zůstane nabitá.

Uloženou baterii byste měli kontrolovat každých 6 měsíců. Pokud je nabití baterie menší než 50 %, nabijte ji dříve, než ji uložíte.

Likvidace výměnné baterie

 **VAROVÁNÍ!** Aby nedošlo k požáru nebo popálení, nepokoušejte se baterii rozebírat, rozbíjet nebo propichovat; nezkratujte její elektrické kontakty; nevystavujte ji ohni ani ji nenořte do vody.

Informace o řádné likvidaci baterie najdete v *Poznámkách o předpisech, bezpečnosti a životním prostředí*. Chcete-li zobrazit tuto příručku, napište na Úvodní obrazovce text `podpora`, vyberte aplikaci **HP Support Assistant**, vyberte položku **Tento počítač** a poté vyberte položku **Uživatelské příručky**.

Výměna výměnné baterie

Funkce Kontrola baterie v nástroji HP Support Assistant vás upozorní na potřebu výměny baterie, pokud se vnitřní článek nenabíjí správně nebo pokud se kapacita baterie dostala na nízkou úroveň. Pokud je baterie kryta zárukou společnosti HP, bude v pokynech uveden také identifikátor záruky. Ve zprávě najdete odkaz na stránky společnosti HP, kde naleznete další informace o objednání náhradní baterie.

Použití externího zdroje napájení střídavým proudem

Informace o připojení k napájení střídavým proudem naleznete v letáku *Pokyny pro instalaci*, který je součástí balení počítače.

Pokud je počítač připojen k externímu napájení pomocí schváleného adaptéru střídavého proudu nebo doplňkového dokovacího/rozšiřujícího zařízení, nepoužívá baterii.

VAROVÁNÍ! Ke snížení možných bezpečnostních rizik používejte pouze adaptér střídavého proudu dodaný s počítačem, náhradní adaptér střídavého proudu od společnosti HP nebo kompatibilní adaptér střídavého proudu zakoupený jako příslušenství od společnosti HP.

K externímu zdroji napájení připojte počítač za některé z následujících podmínek:

VAROVÁNÍ! Nenabíjejte baterii počítače na palubě letadla.

- při nabíjení nebo kalibraci baterie
- při instalaci nebo modifikaci systémového softwaru
- při zápisu informací na disky (pouze vybrané modely)
- při spuštění defragmentaci disku na vestavěných pevných discích počítače
- při zálohování nebo obnovování

Po připojení počítače k externímu zdroji napájení:

- Baterie se začne nabíjet.
- Zvýší se jas obrazovky.
- Změní se vzhled ikony měřiče napájení na ploše systému Windows.

Při odpojení počítače od externího zdroje napájení nastanou tyto události:

- Počítač začne používat napájení z baterie.
- Jas displeje se automaticky sníží, aby se prodloužila výdrž baterie.
- Změní se vzhled ikony měřiče napájení na ploše systému Windows.

Řešení potíží s napájením

Otestujte adaptér střídavého proudu, pokud při připojení k napájení střídavým proudem u počítače zjistíte následující symptomy:

- Počítač se nezapíná.
- Displej se nezapíná.
- Kontrolky napájení nesvítí.

Testování adaptéru střídavého proudu:

1. Vypněte počítač.
2. Připojte adaptér střídavého proudu k počítači a poté do zásuvky střídavého proudu.
3. Zapněte počítač.
 - Pokud se *rozsvítí* kontrolky napájení, adaptér střídavého proudu funguje správně.
 - Pokud kontrolky napájení zůstanou *zhasnuté*, zkontrolujte připojení počítače k adaptéru napájení střídavým proudem a připojení adaptéru k zásuvce.
 - Pokud jsou připojení v pořádku a kontrolky napájení zůstávají *zhasnuté*, adaptér napájení nefunguje a měl by být vyměněn.

Informace o zajištění náhradního adaptéru střídavého proudu získáte u podpory.

Nástroj HP CoolSense (pouze vybrané modely)

Nástroj HP CoolSense  automaticky zjišťuje změny polohy počítače, když počítač není ve vodorovné poloze, a provádí úpravy nastavení výkonu a ventilátoru, aby udržel povrchovou teplotu počítače na optimální úrovni.

Pokud je nástroj HP CoolSense vypnut, neprobíhá rozpoznání polohy počítače a nastavení výkonu a ventilátoru zůstávají na hodnotách nastavených výrobcem. Teplota povrchu počítače může být vyšší, než když byl nástroj HP CoolSense zapnutý.

Zapínání a vypínání nástroje HP CoolSense:

- ▲ Na Úvodní obrazovce napište `cool`, vyberte položku **Nastavení** a poté vyberte položku **HP CoolSense**.

Aktualizace obsahu softwaru s technologií Intel Smart Connect Technology (pouze vybrané modely)

Když je počítač v režimu spánku, technologie Intel® Smart Connect Technology pravidelně přerušuje tento režim. Pokud je dostupné připojení na síť, technologie Smart Connect aktualizuje spuštěné aplikace, jako jsou vaše schránky doručené pošty, stránky sociálních sítí a zpravodajství, a poté vrátí počítač do režimu spánku. Technologie Smart Connect také synchronizuje obsah, který jste vytvořili v režimu off-line, například e-maily. Když počítač ukončí režim spánku, máte okamžitý přístup k vašim aktualizovaným informacím.

- ▲ Tuto funkci povolíte nebo ručně upravíte nastavení tak, že na **Úvodní** obrazovce napíšete text `smart` a poté vyberete položku Intel® Smart Connect Technology.

Vypnutí počítače

 **UPOZORNĚNÍ:** Při vypnutí počítače budou neuložená data ztracena. Před vypnutím počítače si vždy uložte práci.

Příkaz Vypnout ukončí všechny spuštěné programy včetně operačního systému a následně vypne displej i počítač.

Počítač vypínejte v následujících situacích:

- potřebujete vyměnit baterii nebo manipulovat se součástmi uvnitř počítače
- připojujete externí zařízení, které nelze připojit k portu USB ani portu videa
- počítač nebude po delší dobu používán a bude odpojen od externího zdroje napájení

I když je možné vypnout počítač tlačítkem napájení, doporučený způsob vypnutí je pomocí příkazu Vypnout systému Windows.

 **POZNÁMKA:** Pokud se počítač nachází v režimu spánku nebo hibernace, je třeba před vypnutím počítače tento režim nejprve ukončit krátkým stisknutím tlačítka napájení.

1. Uložte práci a ukončete všechny spuštěné programy.
2. Přesunutím ukazatele do pravého horního nebo pravého dolního rohu Úvodní obrazovky zobrazte ovládací tlačítka.
3. Klikněte na položku **Nastavení**, poté na ikonu **Napájení** a poté na položku **Vypnout**.

Pokud počítač přestane reagovat a nelze jej vypnout předchozími postupy, zkuste následující nouzová řešení v uvedeném pořadí:

- Stiskněte kombinaci kláves **ctrl+alt+delete**, klikněte na ikonu **Napájení** a poté vyberte položku **Vypnout**.
- Přidržte tlačítko napájení alespoň 5 sekund.
- Odpojte počítač od externího napájení.
- U modelů s výměnnou baterií tuto baterii odeberte.

Přepínaný a duální režim grafického adaptéru (pouze vybrané modely)

Vybrané počítače podporují buďto přepínaný nebo duální režim grafického adaptéru.

- Přepínaný režim grafického adaptéru – podporován adaptéry AMD™ i Intel. Pokud je počítač vybaven dynamicky přepínatelným grafickým adaptérem AMD, je podporován pouze přepínaný režim grafického adaptéru.
- Duální režim grafického adaptéru – podporován pouze adaptéry AMD. Pokud je počítač vybaven duálním grafickým adaptérem AMD Radeon, je podporován pouze duální režim grafického adaptéru.

 **POZNÁMKA:** Duální režim grafického adaptéru mohou aktivovat pouze aplikace běžící v režimu celé obrazovky, které využívají rozhraní DirectX 10 nebo 11.

 **POZNÁMKA:** Informaci o tom, zda váš počítač podporuje přepínaný nebo duální režim grafického adaptéru, zjistíte z konfigurace grafického adaptéru notebooku. Procesory Intel HR a procesory APU řady AMD Trinity podporují přepínaný režim grafického adaptéru. Procesory APU řady AMD Trinity A6, A8 a A10 podporují duální režim grafického adaptéru. Procesory APU řady AMD Trinity A4 nepodporují duální režim grafického adaptéru.

Při použití přepínaného i duálního režimu grafického adaptéru jsou k dispozici dva režimy zpracování grafiky:

- Výkonný režim – poskytuje nejvyšší výkon pro práci aplikací.
- Úsporný režim – šetří baterii.

Správa nastavení režimu grafického adaptéru AMD:

1. Kliknutím pravým tlačítkem myši na pracovní plochu systému Windows spusťte ovládací centrum Catalyst Control Center a poté vyberte položku **Configure Switchable Graphics** (Konfigurace přepínaného režimu grafického adaptéru).
2. Vyberte kartu **Power** (Napájení) a poté vyberte možnost **Switchable Graphics** (Přepínaný režim grafického adaptéru).

Používání přepínaného režimu grafického adaptéru (pouze vybrané modely)

Přepínaný režim grafického adaptéru umožňuje přepínat mezi výkonným režimem a úsporným režimem.

Správa nastavení přepínaného režimu grafického adaptéru:

1. Klikněte pravým tlačítkem na pracovní plochu systému Windows a poté klikněte na možnost **Configure Switchable Graphics** (Konfigurace přepínaného režimu grafického adaptéru).
2. Vyberte kartu **Power** (Napájení) a poté vyberte možnost **Switchable Graphics** (Přepínaný režim grafického adaptéru).

Přepínaný režim grafického adaptéru na základě požadavků aplikací na výkon automaticky přiřazuje jednotlivým aplikacím výkonný režim nebo úsporný režim. Nastavení pro konkrétní aplikaci můžete také ručně změnit. Vyhledejte aplikaci v rozevírací nabídce **Recent Applications** (Poslední aplikace) nebo klikněte na položku **Browse** (Procházet) v rozevírací nabídce **Other Applications** (Ostatní aplikace). Mezi výkonným režimem a úsporným režimem můžete přepínat.

 **POZNÁMKA:** Další informace naleznete v softwarové nápovědě přepínaného režimu grafického adaptéru.

Používání duálního režimu grafického adaptéru (pouze vybrané modely)

Pokud je systém vybaven duálním grafickým adaptérem (dvě nebo více přidaných jednotek GPU), můžete povolit duální režim grafického adaptéru AMD Radeon, aby se zvýšil výkon aplikací v režimu celé obrazovky, které používají rozhraní DirectX verze 10 nebo 11. Další informace o rozhraní DirectX naleznete na adrese <http://www.microsoft.com/directx>.

 **POZNÁMKA:** Systémy s duálním grafickým adaptérem podporují pouze automatický výběr podle požadavků na výkon (dynamické schéma) a automaticky přiřazují jednotlivým aplikacím výkonný režim nebo úsporný režim. Nicméně můžete ručně upravit nastavení pro jednotlivé aplikace.

Pokud chcete povolit nebo zakázat duální režim grafického adaptéru AMD Radeon, vyberte nebo zrušte výběr zaškrtnutího pole v části ovládní duálního režimu grafického adaptéru AMD Radeon, která je na záložce **Performance** (Výkon) v ovládacím centru Catalyst Control Center.

 **POZNÁMKA:** Další informace naleznete v softwarové nápovědě AMD.

7 Správa a sdílení informací

Jednotky jsou digitální paměťové karty umožňující ukládání, správu, sdílení a přístup k informacím. Tento počítač je vybaven vestavěným pevným diskem nebo diskem SSD, na němž je uložen software a operační systém a který poskytuje prostor k ukládání vašich souborů. Některé počítače mají vestavěnu také optickou jednotku umožňující čtení a zápis na disky CD, DVD a (u vybraných modelů) Blu-ray (BD).

Kapacitu či funkční možnosti počítače můžete rozšířit připojením externí jednotky (zakoupené samostatně), jako například optické jednotky či pevného disku, nebo vložením paměťové karty z telefonu či fotoaparátu. Rychlý datový přenos umožňuje také paměťová jednotka USB připojená k portu USB počítače. Některá zařízení využívají ke svému chodu napájení počítače; jiná mají vlastní zdroj napájení. S některými zařízeními je dodáván software, který je nutné nainstalovat.

 **POZNÁMKA:** Další informace o připojení externích bezdrátových zařízení naleznete v části [Připojení k síti na stránce 17](#).

 **POZNÁMKA:** Další informace o požadovaném softwaru a ovladačích nebo o tom, který port na počítači použít, naleznete v pokynech od výrobce.

Použití zařízení USB

Většina počítačů je vybavena více porty USB, protože se jedná o všestranné rozhraní umožňující připojení různých externích zařízení, jako například klávesnice s rozhraním USB, myši, externí jednotky, tiskárny, skeneru nebo rozbočovače s rozhraním USB.

Váš počítač je vybaven více typy portů USB. Jednotlivé typy portů USB jsou popsány v části [Seznámení s prvky počítače na stránce 5](#). S počítačem používejte výhradně ta zařízení, která jsou s ním kompatibilní.

Typ	Popis
USB 2.0	Rychlost přenosu dat činí 60 MB/s.
USB 3.0	Rychlost přenosu dat činí 640 MB/s. Porty USB 3.0 (nazývané také porty SuperSpeed) jsou kompatibilní se zařízeními s rozhraním USB 1.0 a USB 2.0.

Připojení zařízení USB

 **UPOZORNĚNÍ:** Aby nedošlo k poškození konektorů USB, nepoužívejte při připojování zařízení USB nepřiměřenou sílu.

- ▲ Připojte kabel USB zařízení do portu USB.

 **POZNÁMKA:** Port USB vašeho počítače se může od obrázku v této kapitole mírně lišit.



Rozpoznání zařízení je indikováno zvukovým signálem.

 **POZNÁMKA:** Při prvním připojení zařízení USB se na ploše Windows zobrazí zpráva a v oznamovací oblasti na pravém konci hlavního panelu se zobrazí ikona, že zařízení bylo rozpoznáno počítačem.

Odebrání zařízení USB

 **UPOZORNĚNÍ:** Aby se omezilo riziko poškození konektoru USB, neodpojujte zařízení USB táhnutím za kabel.

UPOZORNĚNÍ: Použijte následující postup bezpečného odebrání zařízení USB, čímž předejdete ztrátě informací nebo zablokování systému.

1. Uložte informace a ukončete všechny programy spojené se zařízením.
2. Na pracovní ploše systému Windows klikněte v oznamovací oblasti na pravé straně hlavního panelu na ikonu odebrání hardwaru. Zobrazí se zpráva **Bezpečně odebrat hardware a vysunout médium**. Postupujte podle pokynů na obrazovce.

Připojení napájeného zařízení USB

 **UPOZORNĚNÍ:** Chcete-li předejít poškození zařízení při připojování napájeného zařízení, ujistěte se, že je zařízení vypnuto a napájecí kabel střídavého proudu vytažen ze zásuvky.

1. Připojte zařízení k počítači.
2. Napájecí kabel zapojte do uzemněné zásuvky střídavého proudu.
3. Zapněte zařízení.

Při odpojování nenapájeného externího zařízení toto zařízení nejprve vypněte, až poté jej odpojte od počítače. Chcete-li odpojit napájené externí zařízení, vypněte zařízení, odpojte jej od počítače a potom odpojte napájecí kabel střídavého proudu.

Vložení a vyjmutí paměťové karty

Vložení paměťové karty:

UPOZORNĚNÍ: Aby nedošlo k poškození konektorů paměťové karty, při vkládání paměťové karty použijte jen minimální sílu.

1. Uchopte kartu štítkem nahoru a konektory směrem k počítači.
2. Vsuňte kartu do čtečky paměťových karet a zatlačte na ni, dokud nezapadne na místo.

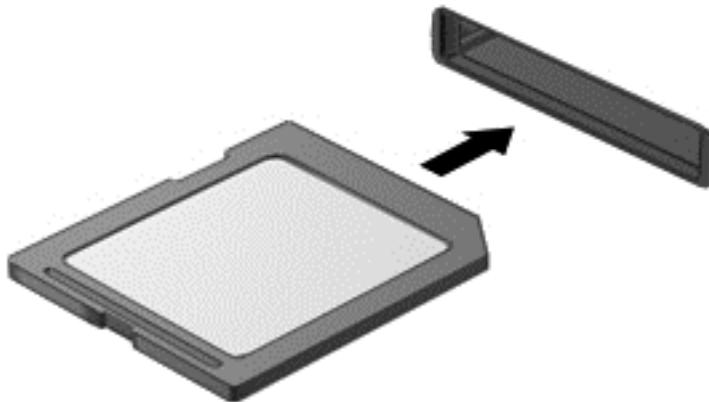

Rozpoznání zařízení je indikováno zvukovým signálem.

Odebrání paměťové karty:

UPOZORNĚNÍ: Použijte následující postup bezpečného odebrání paměťové karty, čímž předejdete ztrátě dat nebo zablokování systému.

1. Uložte data a ukončete všechny programy, které souvisí s paměťovou kartou.
2. Na ploše Windows klikněte na ikonu Bezpečně odebrat hardware v oznamovací oblasti na pravé straně hlavního panelu a poté postupujte podle pokynů na obrazovce.
3. Zatlačte na kartu (1) a vyjměte ji ze zásuvky (2).

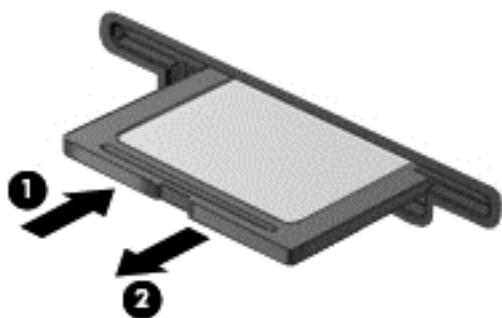

POZNÁMKA: Pokud se karta nevysune sama, ze zásuvky ji vytáhněte.

Použití optických jednotek

Optická jednotka využívá ke čtení a zápisu velkého množství informací na disky laserový paprsek. Některé jednotky umí informace pouze číst, jiné je umí také zapisovat (vypalovat) na prázdné disky.

Tipy k dosažení co nejvyššího výkonu optických jednotek:

- Je-li jediným zdrojem napájení baterie, zajistěte před zahájením zápisu na médium její dostatečné nabití.
- Během zápisu optické jednotky na disk nepoužívejte klávesnici počítače ani s počítačem nijak nemanipulujte. Proces zápisu je velmi citlivý na vibrace.
- Vždy mějte nainstalovány nejnovější verzi softwaru jednotky.
- Pokud používaný disk není čistý, otřete jej suchým, měkkým hadříkem nepouštějícím vlákna.

Počítač může být vybaven optickou jednotkou, která podporuje jeden či více typů disků:

- CD – na kompaktním disku jsou uložena data, která lze přečíst laserovým paprskem optické jednotky. Existují tyto formáty disků CD:
 - CD-Recordable (CD-R) – umožňuje čtení informací počítačem a jednorázový zápis na tento disk. Po vypálení dat na disk CD-R není možné tato data změnit či vymazat – jedná se o trvalé zapsání.
 - CD-ReWritable (CD-RW) – umožňuje čtení informací počítačem a opakovaný zápis na tento disk. Data vypálená na disku CD lze odstranit.
- DVD – digitální video disk je vysokokapacitní optický disk, na který je možné uložit více dat než na disk CD. Oboustranné disky DVD mají kapacitu až 17 GB. Existují tyto formáty disků DVD:
 - DVD-Recordable (DVD-R nebo DVD+R) – umožňuje čtení informací počítačem a jednorázový zápis na tento disk. Po vypálení dat na disk není možné tato data změnit či vymazat – jedná se o trvalé zapsání. Disky DVD lze používat s jednotkami DVD±R.
 - DVD-ReWritable (DVD-RW nebo DVD+RW) – umožňuje čtení informací počítačem a opakovaný zápis na tento disk. Data vypálená na disku lze odstranit. Disky DVD lze používat s jednotkami DVD±R.
- BD – disk Blu-ray má větší kapacitu než jiné optické disky. Lze jej použít k zápisu, přepisu a přehrávání videa ve vysokém rozlišení (HD).

Poznámky k používání disků BD:

- Abyste mohli přehrávat filmy na discích BD, musí být na počítači instalován software CyberLink PowerDVD.
- Při pokusu o přehrávání filmu z disku BD současně jak na vestavěném, tak externím displeji, může dojít k chybě. Z tohoto důvodu si vyberte jen jeden z nich.
- Kvůli ochraně proti kopírování jsou v počítači integrovány klíče systému AACS (Advanced Access Content System). Klíče AACS vyžadují občasné obnovení, aby bylo podporováno přehrávání nových verzí filmů na discích BD. V případě, že je disk BD s takovým filmem vložen do jednotky, vyžádá si software CyberLink PowerDVD aktualizaci, aby mohl pokračovat v přehrávání. Aktualizaci instalujte podle pokynů na obrazovce.
- Pokud se při přehrávání disku BD zobrazují na displeji čáry, může to být způsobeno rušením bezdrátovou sítí. Tyto potíže lze vyřešit ukončením spuštěných aplikací a vypnutím funkce bezdrátového připojení.

Vložení optického disku

Příhradková optická jednotka

1. Zapněte počítač.
2. Stisknutím tlačítka **(1)** na krytu jednotky uvolněte příhrádku disku.
3. Vytáhněte příhrádku **(2)**.
4. Uchopte disk za hrany (nedotýkejte se povrchů disku) a umístěte jej na vřeteno příhrádky, popsanou stranu vzhůru.

 **POZNÁMKA:** Pokud příhrádka není zcela přístupná, opatrně disk nakloňte a umístěte jej na vřeteno.

5. Opatrně zatlačte disk **(3)** na vřeteno příhrádky (disk musí zaklapnout na místo).

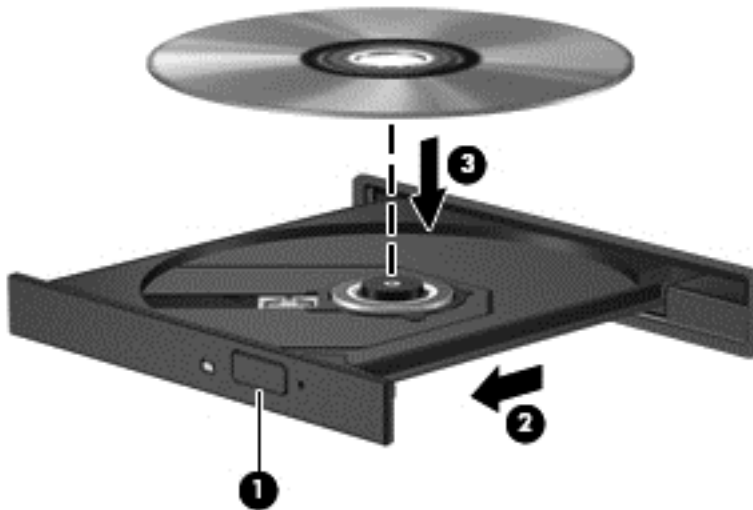

6. Zavřete příhrádku disku.

 **POZNÁMKA:** Po vložení disku dojde ke krátké standardní prodlevě. Pokud jste nevybrali přehrávač médií, zobrazí se dialog funkce automatického přehrávání. Budete vyzváni k volbě způsobu použití obsahu média.

Odebrání optického disku

Příhradková optická jednotka

Disk lze odebrat dvěma způsoby v závislosti na tom, zda se příhrádka disku přirozeně otevře či ne.

Pokud se příhrádka disku normálně otevře

1. Stisknutím tlačítka **(1)** na panelu jednotky uvolněte příhrádku disku a poté jemně táhněte za příhrádku **(2)**, dokud se nezastaví.

2. Odeberte disk **(3)** z přihrádky tak, že opatrně zatlačíte na vřeteno a současně zatáhnete za vnější hrany disku (nedotýkejte se povrchu disku).

 **POZNÁMKA:** Pokud přihrádka není plně přístupná, disk při vyjímání opatrně nakloňte.

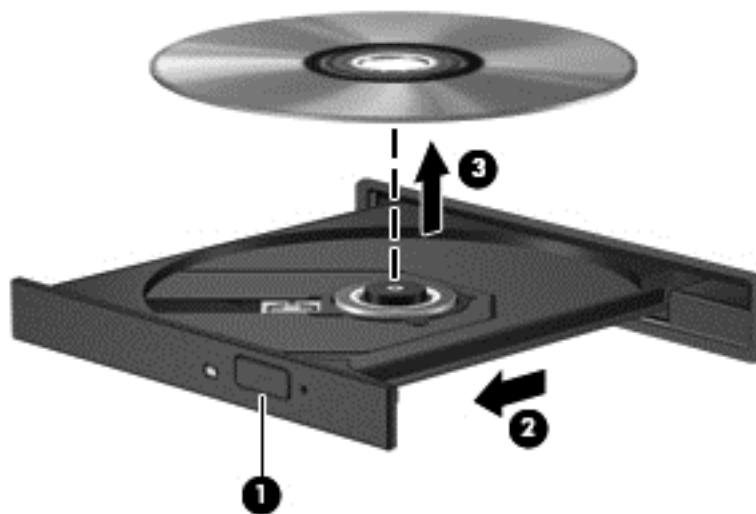

3. Zavřete přihrádku disku a vložte disk do ochranného obalu.

Pokud se přihrádka disku normálně neotevře

1. Zasuňte konec svorky na papír **(1)** do otvoru pro uvolnění na přední straně jednotky.
2. Opatrně zatlačte na kancelářskou svorku, dokud nedojde k uvolnění. Potom vytáhněte přihrádku **(2)**.

3. Odeberte disk (3) z přihrádky tak, že opatrně zatlačíte na vřeteno a současně zatáhnete za vnější hrany disku (nedotýkejte se povrchu disku).

 **POZNÁMKA:** Pokud přihrádka není plně přístupná, disk při vyjímání opatrně nakloňte.

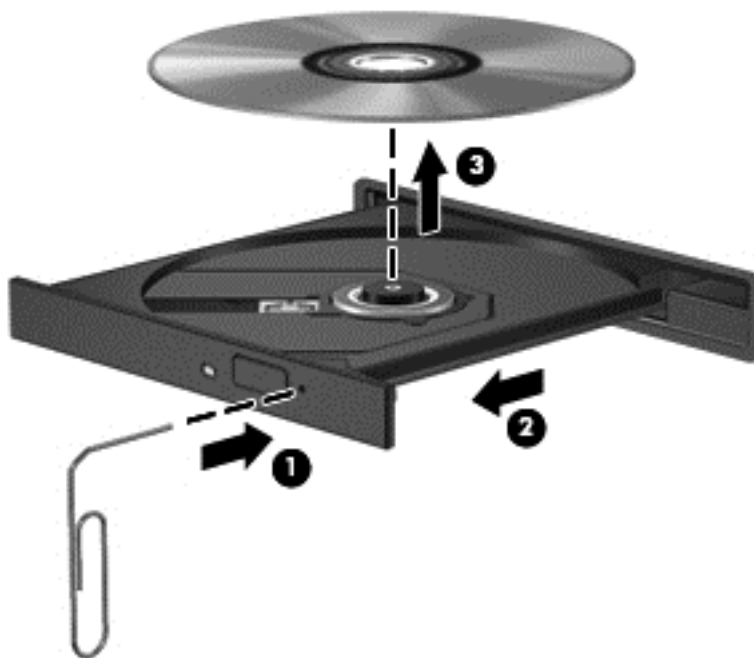

4. Zavěrete přihrádku disku a vložte disk do ochranného obalu.

Sdílení dat a jednotek a přístup k softwaru

Je-li váš počítač součástí sítě, nejste omezeni na využití pouze informací uložených ve vašem počítači. Počítače v síti si mohou navzájem vyměňovat software a data.

 **POZNÁMKA:** Pokud je disk, jako například film nebo hra na DVD, chráněn proti kopírování, nemůže být sdílen.

Sdílení složek nebo knihoven v rámci sítě:

1. Na pracovní ploše systému Windows vyberte možnost **Průzkumník**.
2. V okně **Knihovny** klikněte na kartu **Sdílet** a poté klikněte na **Osoby pro sdílení**.
3. Do pole **Sdílení souborů** zadejte jméno a klikněte na položku **Přidat**.
4. Klikněte na položku **Sdílet** a poté postupujte podle pokynů na obrazovce.

Sdílení informací z vašeho místního disku:

1. Na pracovní ploše systému Windows vyberte možnost **Průzkumník**.
2. Klikněte na položku **Místní disk (C:)** v okně **Knihovny**.
3. Klikněte na kartu **Sdílet** a poté klikněte na položku **Rozšířené možnosti sdílení**.
4. V okně **Vlastnosti místního disku (C:)** vyberte položku **Rozšířené možnosti sdílení**.
5. Zaškrtněte pole **Sdílet tuto složku**.

Sdílení jednotek v rámci sítě:

1. Na ploše systému Windows klikněte pravým tlačítkem myši na ikonu stavu sítě v oznamovací oblasti na pravé straně hlavního panelu.
2. Vyberte položku **Otevřít Centrum síťových připojení a sdílení**.
3. V oblasti **Zobrazit aktivní sítě** vyberte aktivní síť.
4. Výběrem položky **Změnit pokročilé nastavení sdílení** nastavíte možnosti sdílení pro soukromí, zjištění sítě, sdílení souborů a tiskáren a další možnosti sítě.

8 Údržba počítače

Aby počítač zůstal v optimálním stavu, je nutné pravidelně provádět jeho údržbu. Tato kapitola obsahuje informace o zvýšení výkonu vašeho počítače pomocí nástrojů, jako je Defragmentace disku a Vyčištění disku. Dále jsou zde uvedeny informace o aktualizaci programů a ovladačů, pokyny k čištění počítače a rady týkající se cestování s počítačem.

Zvyšování výkonu

Rychlý počítač si přeje každý. Pravidelným prováděním údržby (jako například prováděním defragmentace disků a čištění disků) můžete výkon počítače výrazně navýšit. S postupným stárnutím počítače se může stát, že budete uvažovat o přidání další paměti.

Použití nástroje HP 3D DriveGuard (pouze vybrané modely)

Systém ochrany pevného disku HP 3D DriveGuard chrání pevný disk tím, že pevný disk v následujících případech zaparkuje a zamezí přístupu k datům:

- Pokud upustíte počítač.
- Při přenášení počítače se zavřeným displejem v době, kdy je počítač napájen z baterie.

Pokud nastane jedna z těchto událostí, systém ochrany pevného disku HP 3D DriveGuard po krátké chvíli obnoví normální provoz pevného disku.

 **POZNÁMKA:** Disky SSD neobsahují žádné pohyblivé součásti, proto nepotřebují ochranu pomocí nástroje HP 3D Drive Guard.

 **POZNÁMKA:** Pevné disky v primární nebo sekundární pozici jsou chráněny pomocí ochrany pevného disku HP 3D DriveGuard. Pevné disky instalované v doplňkových dokovacích zařízeních nebo připojené k portům USB nejsou chráněny pomocí HP 3D DriveGuard.

Další informace naleznete v nápovědě softwaru HP 3D DriveGuard.

Použití programu Defragmentace disku

Při používání počítače dochází k postupné fragmentaci souborů na pevném disku. To, že jsou data na disku fragmentovaná, znamená, že soubory nejsou uloženy v souvislém bloku (sekvenčně). Z tohoto důvodu je pak pro pevný disk složitější najít jednotlivé části souboru, což ve výsledku zpomaluje počítač. Defragmentace disku slouží ke spojení fragmentovaných částí souborů a složek uložených na pevném disku, čímž je dosaženo efektivnějšího provozu systému.

 **POZNÁMKA:** Na discích SSD není nutné provádět defragmentaci disku.

Defragmentace disku nepotřebuje po spuštění váš dohled. V závislosti na velikosti pevného disku a počtu fragmentovaných souborů však může dokončení defragmentace trvat déle než jednu hodinu.

Společnost HP doporučuje provádět defragmentaci minimálně jednou měsíčně. Defragmentaci disku můžete nastavit tak, aby se spouštěla jednou za měsíc, ale ručně ji můžete provádět kdykoliv.

Spuštění defragmentace disku:

1. Připojte počítač k napájení střídavým proudem.
2. Na Úvodní obrazovce napište znak `d` a do pole pro vyhledávání napište heslo `disk`. Vyberte položku **Nastavení** a poté vyberte položku **Defragmentovat a optimalizovat jednotky**.
3. Postupujte podle pokynů na obrazovce.

Další informace naleznete v nápovědě softwaru Defragmentace disku.

Použití programu Vyčištění disku

Program Vyčištění disku vyhledává na pevném disku nepotřebné soubory, které lze bezpečně odstranit. Uvolněním místa na disku se zvyšuje výkonnost počítače.

Spuštění programu Vyčištění disku:

1. Na Úvodní obrazovce napište znak `d` a do pole pro vyhledávání napište heslo `disk`. Vyberte položku **Nastavení** a poté vyberte položku **Uvolnit místo na disku odstraněním nepotřebných souborů**.
2. Postupujte podle pokynů na obrazovce.

Přidání nebo výměna paměťového modulu

Rozšířením paměti lze navýšit výkon počítače. Počítač můžete přirovnat ke své kanceláři. Pevný disk představuje kartotéku, do níž si ukládáte práci, a paměť je váš pracovní stůl. Nemáte-li dostatečně velkou paměť, do které by se vešla všechna rozpracovaná práce, je to stejné, jako když máte přeplněný stůl, na kterém nelze pracovat efektivně. Vhodným řešením v takovém případě je rozšíření paměti instalované v počítači.

Počítač obsahuje dvě zásuvky pro paměťové moduly. Zásuvky pro paměťové moduly jsou umístěny na spodní straně počítače pod servisním krytem. Paměť počítače lze rozšířit přidáním paměťového modulu nebo výměnou stávajícího paměťového modulu do jedné ze zásuvek pro paměťové moduly.

 **VAROVÁNÍ!** Chcete-li snížit riziko úrazu elektrickým proudem a poškození zařízení, odpojte před instalací paměťového modulu napájecí kabel a odeberte všechny baterie.

 **UPOZORNĚNÍ:** Elektrostatický výboj může poškodit elektronické součástky. Než začnete pracovat, je třeba se zbavit náboje statické elektřiny tak, že se dotknete uzemněného kovového objektu.

 **POZNÁMKA:** Pokud přidáváte nebo vyměňujete paměťový modul ve vašem počítači, ve kterém je jeden paměťový modul, vložte paměťový modul do zásuvky, která je nejdále od systémové desky.

 **POZNÁMKA:** Chcete-li použít dvoukanálovou konfiguraci s druhým paměťovým modulem, je třeba vložit dva stejné paměťové moduly.

Postup přidání nebo výměny paměťového modulu:

 **UPOZORNĚNÍ:** Zabránění ztrátě dat a narušení stability systému:

Před přidáním nebo výměnou paměťových modulů vypněte počítač. Paměťový modul nevyjímejte, pokud je počítač zapnutý, v režimu spánku nebo v režimu hibernace.

Pokud si nejste jisti, zda je počítač vypnutý nebo v režimu hibernace, zapněte jej stisknutím tlačítka napájení. Potom počítač vypněte prostřednictvím nabídky operačního systému.

1. Uložte data a vypněte počítač.
2. Odpojte všechna externí zařízení připojená k počítači.

3. Odpojte napájecí kabel ze zásuvky střídavého proudu.
4. Otočte počítač dnem vzhůru a položte jej na rovný povrch.
5. Odeberte z počítače baterii (viz [Vyjmutí výměnné baterie na stránce 45](#)).
6. Odstraňte servisní kryt počítače.
7. Pokud vyměňujete paměťový modul, vyjměte stávající modul:
 - a. Odtáhněte pojistné svorky (1) na obou stranách paměťového modulu.
Paměťový modul se vykloní nahoru.
 - b. Uchopte paměťový modul za jeho hranu (2) a poté jej opatrně vytáhněte ze zásuvky pro paměťový modul.

⚠ UPOZORNĚNÍ: Aby nedošlo k poškození paměťového modulu, uchopte jej pouze za hrany. Nedotýkejte se součástí paměťového modulu.

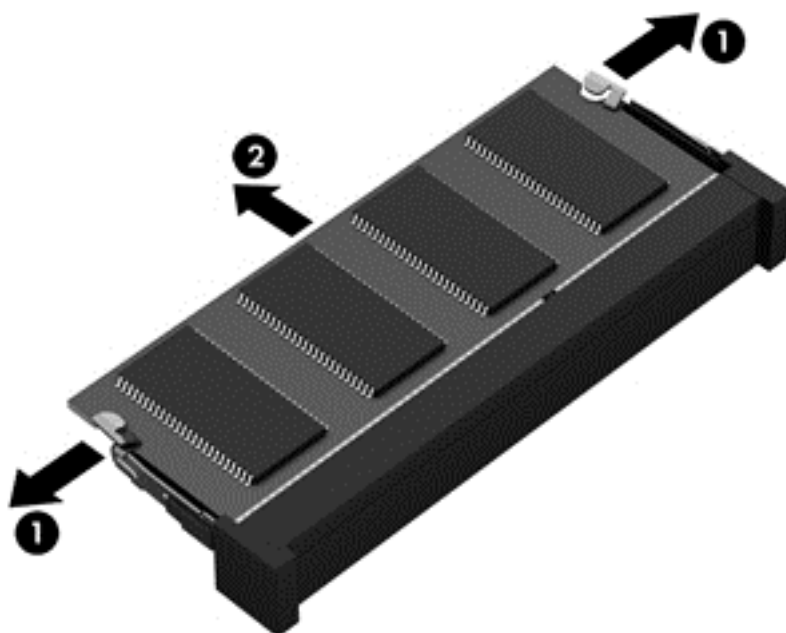

📄 POZNÁMKA: Z důvodu ochrany uložte odebraný paměťový modul do obalu zajišťujícího ochranu před elektrostatickými výboji.

8. Vložení nového paměťového modulu:

⚠ UPOZORNĚNÍ: Aby nedošlo k poškození paměťového modulu, uchopte jej pouze za hrany. Nedotýkejte se součástí paměťového modulu.

- a. Zarovnejte hranu se zářezem (1) na paměťovém modulu s výstupkem v zásuvce pro paměťový modul.
- b. Nakloňte paměťový modul pod úhlem 45 stupňů k povrchu pozice paměťového modulu a zatlačte modul do zásuvky pro paměťový modul (2) (musí zapadnout na místo).
- c. Opatrně zatlačte paměťový modul (3) dolů – tlačte na levou a pravou stranu paměťového modulu, dokud pojistné svorky nezapadnou na určené místo.

⚠ UPOZORNĚNÍ: Aby nedošlo k poškození paměťového modulu, neohýbejte jej.

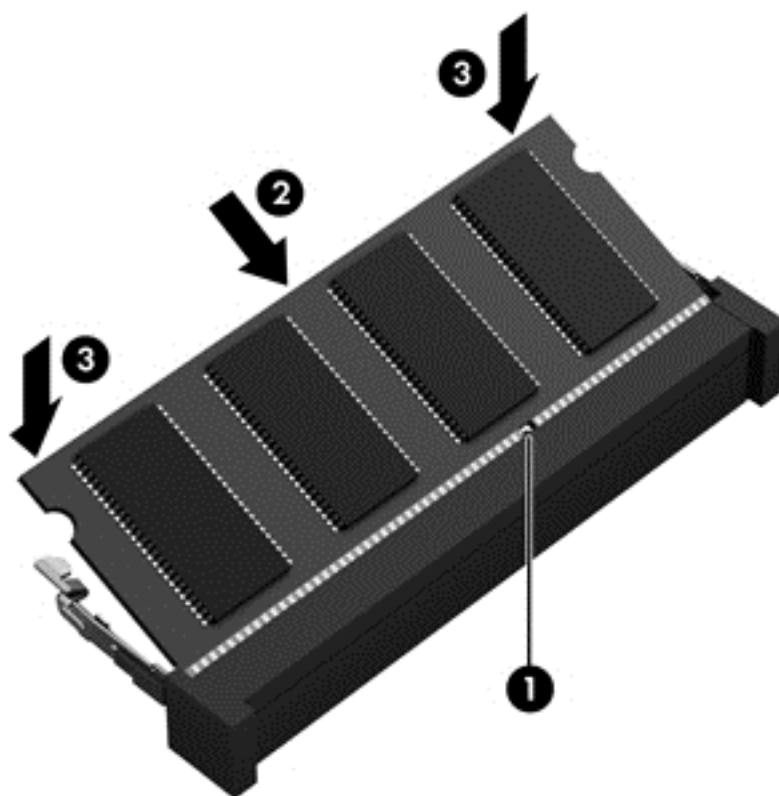

9. Servisní kryt počítače vraťte na své místo.
10. Vložte zpět baterii.
11. Otočte počítač do normální provozní polohy a znovu připojte externí napájení a zařízení.
12. Zapněte počítač.

Aktualizace programů a ovladačů

Společnost HP doporučuje pravidelně aktualizovat programy a ovladače na nejnovější verzi. Aktualizace slouží k vyřešení potíží a obohacení počítače o nové funkce. Technologie se neustále vyvíjí a jen aktualizací programů a ovladačů zajistíte, že váš počítač bude pracovat s těmi nejnovějšími verzemi softwaru. Starší grafické komponenty nemusí například správně fungovat s nejnovějšími hrami. Bez nejnovějšího ovladače nemůžete své technické vybavení využít naplno.

Nejnovější verze programů a ovladačů HP naleznete na adrese <http://www.hp.com/support>. Můžete se také zaregistrovat a nechat si posílat automatická upozornění na nově dostupné aktualizace.

Čištění počítače

K bezpečnému vyčištění počítače použijte následující produkty:

- dimethyl benzyl ammonium chlorid v maximální koncentraci 0,3 procenta (například: jednorázové utěrky, které vyrábí řada společností.)
- tekutý čistič na sklo bez obsahu alkoholu
- voda s mýdlem

- suchá a čistá tkanina nepouštějící vlákna nebo jelenice (antistatická tkanina bez oleje)
- antistatické utěrky

⚠ UPOZORNĚNÍ: Nepoužívejte silná rozpouštědla, která by mohla trvale poškodit počítač. Pokud si nejste jistí, zda je čisticí prostředek pro váš počítač bezpečný, zkontrolujte složení čisticího prostředku, zda neobsahuje takové složky, jako jsou alkohol, aceton, chlorid amonný, metylenchlorid a uhlovodíky.

Materiály z vláken, například papírové ubrousky, mohou počítač poškrábat. Částice nečistot a čisticí prostředky mohou ve škrábancích uvíznout.

Postupy čištění

Chcete-li počítač bezpečně vyčistit, postupujte podle pokynů uvedených v této části.

⚠ VAROVÁNÍ! Úrazům elektrickým proudem nebo poškození součástí předejete tak, že nebudete počítač čistit zapnutý.

Vypněte počítač.

Odpojte externí napájení.

Odpojte všechna napájená externí zařízení.

⚠ UPOZORNĚNÍ: Abyste zabránili poškození vestavěných součástí v počítači, nestříkejte čisticí prostředky přímo na povrch počítače. Kapaliny nastříkané na povrch mohou trvale poškodit vestavěné součásti.

Čištění displeje (zařízení All-in-One nebo notebooky)

Opatrně otřete displej pomocí měkkého hadříku, který nepouští vlákna a je navlhčený čisticí látkou na sklo *bez obsahu alkoholu*. Před zavřením displeje se ujistěte, že je displej suchý.

Čištění boků nebo krytu

K čištění a dezinfekci stran nebo krytu používejte jemnou tkaninu nepouštějící vlákna nebo jelenici navlhčenou jedním z výše uvedených čisticích prostředků, případně použijte vhodnou jednorázovou baktericidní utěrku.

📝 POZNÁMKA: Při čištění krytu počítače používejte kruživé pohyby, abyste napomohli odstranění nečistot a usazenin.

Čištění zařízení TouchPad, klávesnice nebo myši

⚠ VAROVÁNÍ! Chcete-li předejít úrazu elektrickým proudem a poškození vestavěných součástí, nepoužívejte k čištění klávesnice vysavač s nástavcem. Vysavač by mohl znečistit klávesnici nečistotami z domácnosti.

⚠ UPOZORNĚNÍ: Abyste zabránili poškození vestavěných součástí, zabraňte vniknutí kapalin mezi klávesy.

- K čištění a dezinfekci zařízení TouchPad, klávesnice nebo myši používejte jemnou tkaninu nepouštějící vlákna nebo jelenici navlhčenou jedním z výše uvedených čisticích prostředků, případně použijte vhodnou jednorázovou baktericidní utěrku.
- Chcete-li předejít uvíznutí kláves a odstranit prach, vlákna a pevné nečistoty z klávesnice, použijte nádobku se stlačeným vzduchem vybavenou nástavcem.

Cestování s počítačem a přeprava

Pokud se chystáte s počítačem cestovat nebo jej hodláte někam zaslat, měli byste dodržovat níže uvedená bezpečnostní opatření.

- Příprava počítače na cestu nebo přepravu:
 - Provedte zálohu dat na externí jednotku.
 - Vyjměte z počítače všechny disky a všechny externí karty médií, jako jsou paměťové karty.
 - Vypněte a odpojte všechna externí zařízení.
 - Vypněte počítač.
- Vezměte si s sebou zálohu dat. Záložní kopii dat přepravujte odděleně od počítače.
- Při cestování letadlem přepravujte počítač v příručním zavazadle; nedávejte jej odbavit spolu s ostatními zavazadly.

⚠ UPOZORNĚNÍ: Nevystavujte jednotku účinkům magnetického pole. Magnetická pole vyzařují také některá bezpečnostní zařízení, například zařízení pro kontrolu procházejících osob na letištích a ruční detektory. Jezdící pásy na letišti a obdobná bezpečnostní zařízení, která kontrolují příruční zavazadla, využívají místo magnetického pole rentgenové paprsky, které nepoškozují jednotky.

- Pokud se chystáte používat počítač během letu, pozorně poslouchejte palubní hlášení, z nichž se dozvíte, kdy počítač smíte použít. Možnost používat počítač během letu závisí na podmínkách letecké společnosti.
- Pokud počítač nebo jednotku zasíláte, použijte vhodný ochranný obal a zásilku označte jako „FRAGILE“ (KŘEHKÉ).
- Pokud je počítač vybaven bezdrátovým zařízením, mohou se vás na některých místech týkat nařízení zakazující jejich používání. Zákaz se může vztahovat na letadla, nemocnice, místa v blízkosti výbušnin a oblasti s nebezpečnými látkami. Pokud si nejste jisti, zda se na určité zařízení nevztahuje zákaz, požádejte ještě před jeho spuštěním o povolení.
- Pokud cestujete do zahraničí, postupujte podle těchto doporučení:
 - Zjistěte si celní předpisy vztahující se na převoz a použití počítačů v každé zemi nebo oblasti, do které se chystáte cestovat.
 - Zjistěte, jaké napájecí kabely a adaptéry jsou vyžadovány v oblastech, ve kterých chcete počítač používat. Napětí, frekvence a typ zásuvky se mohou lišit.

⚠ VAROVÁNÍ! Aby nedošlo k úrazu elektrickým proudem a poškození zařízení, nepřipojujte počítač k adaptéru, který je určen pro jiné elektrické spotřebiče.

9 Zabezpečení počítače a dat

Zabezpečení počítače je nezbytné pro ochranu důvěrnosti, neporušenosti a dostupnosti vašich dat. Standardní řešení zabezpečení poskytované operačním systémem Windows, aplikacemi HP, nástrojem Setup Utility (BIOS), který není součástí systému Windows, a dalším softwarem třetích stran vám může pomoci chránit počítač před různými riziky, jako jsou viry, červi a další typy škodlivého kódu.



DŮLEŽITÉ: Některé funkce zabezpečení popsané v této kapitole nemusí být ve vašem počítači k dispozici.

Rizika počítače	Bezpečnostní funkce
Neoprávněné používání počítače	Heslo po zapnutí
Počítačové viry	Antivirový software
Neoprávněný přístup k datům	Software brány firewall
Neoprávněný přístup k nastavení nástroje Setup Utility (BIOS) a dalším identifikačním informacím systému	Heslo správce
Trvalé nebo budoucí hrozby pro počítač	Aktualizace softwaru
Neoprávněný přístup k uživatelskému účtu systému Windows	Heslo uživatele
Neoprávněné odpojení počítače	Zámek bezpečnostního kabelu

Používání hesel

Heslo je skupina znaků, kterou je nutné zadat při přístupu k zabezpečeným informacím a při provádění online transakcí. Lze nastavit různé typy hesel. Například při prvním nastavení počítače jste byli požádáni o vytvoření uživatelského hesla k zabezpečení počítače. Další hesla lze nastavit v systému Windows nebo v nástroji HP Setup mimo systém Windows (BIOS), který je v počítači předinstalován.

Pro funkce nástroje Setup (BIOS) i pro funkci zabezpečení systému Windows lze použít stejné heslo.

Při zadávání a uchovávání hesel se řiďte následujícími pravidly:

- Pro snížení nebezpečí ztráty přístupu k počítači si každé heslo poznamenejte a uložte na bezpečném místě mimo počítač. Hesla neuchovávejte v souboru, který je uložen v počítači.
- Při vytváření hesel se řiďte požadavky programu.
- Všechna hesla měňte alespoň jednou za tři měsíce.
- Ideální heslo je dlouhé a obsahuje písmena, interpunkční znaménka, symboly a číslice.
- Před tím, než odešlete počítač do servisu, zálohujte a odstraňte všechny důvěrné soubory a poté odstraňte všechna nastavení hesel.

Další informace o heslech systému Windows, jako jsou hesla spojiče obrazovky, zobrazíte tak, že na Úvodní obrazovce napíšete text `podpora` a poté vyberete aplikaci **HP Support Assistant**.

Nastavení hesel v systému Windows

Heslo	Funkce
Heslo uživatele	Ochrání přístup k uživatelskému účtu systému Windows.
Heslo správce	Omezuje přístup k funkcím správce systému. POZNÁMKA: Toto heslo nelze použít pro přístup k obsahu nástroje Setup Utility (BIOS).

Nastavení hesla v nástroji Setup (BIOS)

Heslo	Funkce
Heslo správce	<ul style="list-style-type: none">• Musí být zadáno při každém přístupu k nástroji Setup Utility (BIOS).• Pokud zapomenete heslo správce, nebudete mít přístup k nástroji Setup Utility (BIOS). POZNÁMKA: Heslo správce může být použito místo hesla po zapnutí. POZNÁMKA: Vaše heslo správce nelze zaměňovat za heslo správce nastavené v systému Windows a nezobrazuje se při nastavování, zadávání, změně nebo odstraňování hesla. POZNÁMKA: Pokud při první kontrole hesla zadáte heslo po zapnutí, pro přístup k nástroji Setup Utility (BIOS) budete muset zadat heslo správce.
Heslo po zapnutí	<ul style="list-style-type: none">• Musí být zadáno při každém spuštění nebo restartu počítače.• Pokud heslo po zapnutí zapomenete, nebudete moci počítač zapnout ani restartovat. POZNÁMKA: Heslo správce může být použito místo hesla po zapnutí. POZNÁMKA: Heslo po zapnutí se nezobrazuje při nastavování, zadávání, změně ani odstranění hesla.

Nastavení, změna nebo odstranění hesla správce nebo hesla po zapnutí v nástroji Setup Utility (BIOS):

1. Chcete-li spustit nástroj Setup Utility (BIOS), zapněte nebo restartujte počítač, rychle stiskněte klávesu **esc** a poté stiskněte klávesu **f10**.
2. Pomocí kláves se šipkami vyberte položku **Security** (Zabezpečení) a poté postupujte podle pokynů na obrazovce.

Změny se projeví po restartu počítače.

Použití softwaru pro zabezpečení přístupu k Internetu

Pokud používáte počítač pro přístup k e-mailu, síti nebo Internetu, vystavujete počítač nebezpečí počítačových virů, spywaru a dalším online hrozbám. Jako pomoc při zabezpečení počítače může být v počítači předinstalován software pro zabezpečení přístupu k Internetu, který obsahuje funkce

antivirového programu a brány firewall. Pokud chcete zajistit trvalou ochranu proti novým virům a dalším hrozbám, musíte pravidelně provádět aktualizace zabezpečovacího softwaru. Důrazně doporučujeme zkušební verzi zabezpečovacího softwaru povýšit na plnou verzi nebo zakoupit jiný software, aby byl váš počítač plně chráněn.

Používání antivirového softwaru

Počítačové viry mohou poškodit programy, nástroje nebo operační systém nebo mohou zapříčinit jejich nestandardní chování. Antivirový software dokáže rozpoznat většinu virů, zneškodnit je a v převážné většině případů i odstranit jejich následky.

Pokud chcete zajistit trvalou ochranu proti nově objeveným virům, je nutné pravidelně provádět aktualizace antivirového softwaru.

Ve vašem počítači může být předinstalován antivirový program. Důrazně doporučujeme používat vhodný antivirový program, aby byl váš počítač plně chráněn.

Další informace o počítačových virech získáte tak, že na Úvodní obrazovce napíšete text `podpora` a poté vyberete aplikaci **HP Support Assistant**.

Používání softwaru brány firewall

Brány firewall jsou navrženy tak, aby předcházely neoprávněnému přístupu do systému nebo sítě. Brána firewall může mít podobu softwarového programu, který instalujete do počítače nebo sítě, nebo může jít o řešení skládající se z hardwaru a softwaru.

Vybrat si můžete ze dvou typů brány firewall:

- Hostitelské brány firewall – software, který chrání pouze počítač, v němž je nainstalován.
- Síťové brány firewall – jsou nainstalovány mezi modemem DSL nebo kabelovým modemem a domácí sítí, čímž chrání všechny počítače v síti.

Když je v systému instalována brána firewall, jsou veškerá odesílaná a přijímaná data sledována a konfrontována se sadou bezpečnostních kritérií definovaných uživatelem. Jakákoliv data, která tato kritéria nesplňují, jsou zablokována.

Instalace aktualizací softwaru

Za účelem vyřešení potíží se zabezpečením a zlepšení výkonnosti softwaru je nutné v počítači pravidelně aktualizovat software HP, systém Microsoft Windows a software třetích stran. Další informace naleznete v části [Aktualizace programů a ovladačů na stránce 63](#).

Instalace důležitých bezpečnostních aktualizací

Společnost HP doporučuje, abyste pravidelně aktualizovali software a ovladače, které byly původně v počítači nainstalovány. Nejnovější verze naleznete na adrese <http://www.hp.com/go/contactHP>. Na těchto stránkách se také můžete zaregistrovat pro příjem automatických upozornění na dostupné aktualizace.

Pokud jste po zakoupení počítače instalovali software třetích stran, pravidelně tento software aktualizujte. Softwarové společnosti poskytují aktualizace svých produktů, aby napravily potíže se zabezpečením a zlepšily výkonnost softwaru.

Instalace aktualizací softwaru HP a třetích stran

Společnost HP doporučuje, abyste pravidelně aktualizovali software a ovladače, které byly původně v počítači nainstalovány. Nejnovější verze naleznete na adrese <http://www.hp.com/go/contactHP>. Na

těchto stránkách se také můžete zaregistrovat pro příjem automatických upozornění na dostupné aktualizace.

Pokud jste po zakoupení počítače instalovali software třetích stran, pravidelně tento software aktualizujte. Softwarové společnosti poskytují aktualizace svých produktů, aby napravily potíže se zabezpečením a zlepšily výkonnost softwaru.

Ochrana bezdrátové sítě

Po nastavení bezdrátové sítě vždy povolte funkce zabezpečení. Další informace naleznete v části [Ochrana WLAN na stránce 19](#).

Zálohování softwarových aplikací a informací

Pravidelně zálohujte softwarové aplikace a informace. Chráníte se tak před jejich trvalou ztrátou nebo poškozením při zasažení virem nebo v případě selhání softwaru nebo hardwaru. Další informace naleznete v části [Zálohování a obnovení na stránce 73](#).

Používání doplňkového zámku bezpečnostního kabelu

Zámek bezpečnostního kabelu, který se prodává samostatně, slouží jako odrazující prvek; nežádoucímu použití nebo krádeži počítače však zcela zabránit nedokáže. Bezpečnostní kabelové zámky představují pouze jednu z metod zabezpečení, které lze uplatnit ve snaze o dosažení maximální ochrany před krádežemi.

Zásuvka pro bezpečnostní kabel na vašem počítači může vypadat mírně odlišně od ilustrace v této části. Umístění zásuvky pro bezpečnostní kabel na vašem počítači je popsáno v části [Seznámení s prvky počítače na stránce 5](#).

1. Bezpečnostní kabel obtočte okolo pevně zajištěného předmětu.
2. Do zámku kabelu (2) vložte klíč (1).
3. Zámek bezpečnostního kabelu vložte do zásuvky kabelu nacházející se na počítači (3) a klíčem zámek zamkněte.

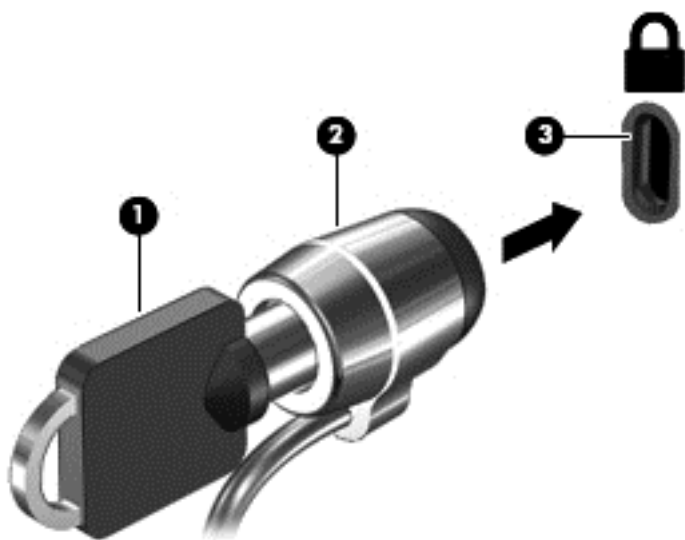

4. Klíč vyjměte a uložte jej na bezpečném místě.

10 Použití nástroje Setup (BIOS) a HP PC Hardware Diagnostics (UEFI)

Nástroj Setup Utility neboli BIOS (Basic Input/Output System) ovládá komunikaci mezi všemi vstupními a výstupními zařízeními v systému (např. diskové jednotky, displej, klávesnice, myš a tiskárna). Nástroj Setup Utility (BIOS) zahrnuje nastavení pro nainstalované typy zařízení, pořadí jednotek při spouštění počítače a velikost systémové a rozšířené paměti.

Spuštění nástroje Setup Utility (BIOS)

Chcete-li spustit nástroj Setup Utility (BIOS), zapněte nebo restartujte počítač, rychle stiskněte klávesu **esc** a poté stiskněte klávesu **f10**.

Informace o obsluze nástroje Setup Utility (BIOS) jsou uvedeny ve spodní části obrazovky.

 **POZNÁMKA:** Při provádění změn v nástroji Setup Utility (BIOS) dbejte maximální opatrnosti. Chyby mohou počítači zabránit ve správné funkci.

Aktualizace systému BIOS

Aktuální verze systému BIOS může být dostupná na webových stránkách společnosti HP.

Většina aktualizací systému BIOS na webu společnosti HP je zabalena v komprimovaných souborech zvaných *SoftPak*.

Některé stažené balíčky obsahují soubor s názvem Readme.txt, který zahrnuje informace týkající se instalace souboru a odstraňování potíží s ním spojených.

Určení verze systému BIOS

Chcete-li zjistit, zda je k dispozici novější verze systému BIOS, než je verze aktuálně nainstalovaná v počítači, potřebujete znát verzi nainstalovaného systému BIOS.

Informace o verzi systému BIOS (označované též jako *ROM date* (Datum paměti ROM) a *System BIOS* (Systém BIOS)) lze otevřít pomocí kombinace kláves **fn+esc** (pokud je již spuštěn systém Windows) nebo pomocí nástroje Setup Utility (BIOS).

1. Spustíte nástroj Setup Utility (BIOS) (viz [Spuštění nástroje Setup Utility \(BIOS\) na stránce 70](#)).
2. Pomocí kláves se šipkami vyberte položku **Main** (Hlavní).
3. Pro ukončení nástroje Setup Utility (BIOS) bez uložení změn vyberte pomocí kláves se šipkami položku **Exit** (Ukončit), poté položku **Exit Discarding Changes** (Ukončit bez uložení změn) a stiskněte klávesu **enter**.
4. Klikněte na tlačítko **Yes** (Ano).

Stažení aktualizace systému BIOS

 **UPOZORNĚNÍ:** Aby nedošlo k poškození počítače nebo neúspěšné instalaci, stáhněte a nainstalujte aktualizaci systému BIOS pouze za předpokladu, že je počítač připojen ke spolehlivému externímu zdroji napájení prostřednictvím adaptéru střídavého proudu. Nestahujte ani neinstalujte aktualizace systému BIOS, pokud je počítač napájen z baterie, připojen k doplňkovému dokovacím zařízení nebo pokud je připojen k doplňkovému zdroji napájení. Během stahování a instalace postupujte dle těchto pokynů:

Neodpojujte počítač od napájení vytažením napájecího kabelu ze zásuvky střídavého proudu.

Nevypínejte počítač ani neaktivujte režim spánku.

Nevkládejte, neodebírejte, nepřipojujte ani neodpojujte žádná zařízení ani kabely.

1. Na Úvodní obrazovce napište text `podpora` a poté vyberte aplikaci **HP Support Assistant**.
2. Vyberte možnost **Aktualizace a optimalizace** a poté **Vyhledat aktualizace softwaru HP**.
3. Postupujte podle pokynů na obrazovce.
4. V oblasti pro stahování postupujte následovně:
 - a. Najděte nejnovější aktualizaci systému BIOS a porovnejte ji s verzí systému BIOS aktuálně nainstalovanou v počítači. Pokud je aktualizace novější než váš BIOS, poznamenejte si datum, název nebo jiný identifikátor. Tyto informace budete pravděpodobně potřebovat později k vyhledání aktualizace po jejím stažení na pevný disk.
 - b. Podle pokynů na obrazovce stáhněte zvolenou aktualizaci na pevný disk.

Pokud je aktualizace novější než váš systém BIOS, označte si cestu k umístění na pevném disku, kam se aktualizace stahuje. Umístění souboru budete potřebovat ve chvíli, kdy budete připraveni instalovat aktualizaci.

 **POZNÁMKA:** Pokud je počítač připojen k síti, poraďte se před instalováním jakékoli aktualizace softwaru, zejména před aktualizací systému BIOS, se správcem sítě.

Postupy instalace systému BIOS jsou různé. Po stažení postupujte podle pokynů, které jsou zobrazeny na obrazovce. Pokud se nezobrazí žádné pokyny, postupujte následovně:

1. Na Úvodní obrazovce napište znak `p` a poté vyberte položku **Průzkumník**.
2. Klikněte na označení pevného disku. Označení pevného disku je obvykle Místní disk (C:).
3. Pomocí cesty, kterou jste si dříve poznamenali, přejděte na pevném disku do složky obsahující danou aktualizaci.
4. Dvakrát klikněte na soubor s příponou `.exe` (například `název_souboru.exe`).

Spustí se instalace systému BIOS.
5. Dokončete instalaci podle pokynů na obrazovce.

 **POZNÁMKA:** Jakmile se na obrazovce objeví zpráva potvrzující úspěšnou instalaci, je možné odstranit stažený soubor aktualizace z pevného disku.

Použití HP PC Hardware Diagnostics (UEFI)

HP PC Hardware Diagnostics je rozhraní Unified Extensible Firmware Interface (UEFI), které umožňuje spouštění diagnostických testů pro zjištění, zda hardware počítače řádně funguje. Nástroj běží mimo operační systém a může tak izolovat poruchy hardwaru od poruch, které mohou být způsobeny operačním systémem nebo jinými softwarovými součástmi.

Spuštění HP PC Hardware Diagnostics UEFI:

1. Zapněte nebo restartujte počítač a poté rychle stiskněte klávesu **esc** a následně klávesu **f2**.
Systém BIOS prohledá tři místa pro vyhledání nástrojů HP PC Hardware Diagnostics (UEFI) v následujícím pořadí:
 - a. připojená jednotka USB
 - b. pevný disk
 - c. BIOS
2. Klikněte na typ diagnostického testu, který chcete spustit, a poté postupujte podle pokynů na obrazovce.

 **POZNÁMKA:** Pokud chcete spuštěný diagnostický test zastavit, stiskněte klávesu **esc**.

Stažení HP PC Hardware Diagnostics (UEFI) na zařízení USB

 **POZNÁMKA:** Pokyny pro stažení HP PC Hardware Diagnostics (UEFI) jsou pouze v angličtině.

1. Přejděte na stránky <http://www.hp.com>.
2. Klikněte na tlačítko **Podpora a ovladače** a potom klikněte na kartu **Ovladače a software**.
3. Do textového pole zadejte název zařízení a klikněte na tlačítko **Search** (Hledat).
4. Vyberte model vašeho počítače a operační systém.
5. V oblasti **Diagnostic** (Diagnostika) klikněte na **HP UEFI Support Environment**.
– nebo –
Klikněte na položku **Download** (Stáhnout) a poté klikněte na položku **Run** (Spustit).

11 Zálohování a obnovení

Ve vašem počítači jsou nástroje HP a Windows, které vám pomáhají chránit informace a vyhledat je, pokud je potřebujete. Tyto nástroje pomohou jednoduchými kroky vrátit počítač do řádného provozuschopného stavu nebo dokonce do stavu původního nastavení výrobce.

Tato kapitola obsahuje informace o následujících postupech:

- Vytváření médií a záloh pro obnovení
- Obnovení systému



POZNÁMKA: Tato kapitola poskytuje přehled možností zálohování a obnovení. Další informace o poskytovaných nástrojích najdete v Nápovědě a podpoře. Na Úvodní obrazovce napište znak **n** a poté vyberte položku **Nápověda a podpora**.

Vytváření médií a záloh pro obnovení

Obnovení po selhání systému bude právě tak úplné, jak úplná byla provedená záloha.

1. Po úspěšném nastavení počítače si vytvořte médium HP Recovery. V tomto kroku je vytvořena záloha oddílu HP Recovery v počítači. Zálohu lze použít k přeinstalování původního operačního systému v případech, kdy dojde k poškození nebo výměně pevného disku.

Vytvořené médium HP Recovery nabízí následující možnosti obnovení:

- Obnovení systému – přeinstalace původního operačního systému a programů nainstalovaných výrobcem.
- Obnovení minimalizované bitové kopie – přeinstalace původního operačního systému a všech ovladačů a softwaru souvisejícího s hardwarem. Jiné softwarové aplikace nejsou přeinstalovány.
- Obnovení na výrobní nastavení – dojde k obnovení stavu počítače při nastavení od výrobce smazáním všech informací z pevného disku a opětovným vytvořením oddílů disku. Poté tato funkce přeinstaluje operační systém a software nainstalovaný výrobcem.

Viz [Vytvoření médií s pomocí nástroje HP Recovery na stránce 74](#).

2. Jakmile přidáte nový hardware nebo software, vytvořte si bod obnovení systému. Bod obnovení systému je snímek určité části obsahu pevného disku uložený nástrojem Obnovení systému Windows v určitém časovém okamžiku. Bod obnovení systému obsahuje informace, s nimiž pracuje systém Windows, například nastavení registru. Systém Windows automaticky vytváří bod obnovení v průběhu aktualizací systému Windows a jiných akcí údržby systému (aktualizace softwaru, bezpečnostní kontroly nebo diagnostika systému). Bod obnovení můžete také kdykoli vytvořit manuálně. Více informací a postupy, jak vytvořit konkrétní body obnovení systému, najdete v Nápovědě a podpoře. Na Úvodní obrazovce napište znak **n** a poté vyberte položku **Nápověda a podpora**.
3. Jakmile si uložíte nové fotografie, videa, hudbu nebo jiné vlastní soubory, vytvořte si zálohu osobních dat. Funkci Historie souborů systému Windows lze nastavit pro pravidelné automatické zálohování souborů z knihoven a plochy, kontaktů a oblíbených položek. Soubory zálohované pomocí Historie souborů můžete obnovit v případě, že jste z pevného disku omylem odstranili soubory, které ještě potřebujete, a tyto soubory už není možné obnovit z koše, případně pokud došlo k poškození těchto souborů. Funkci obnovení souborů lze použít také v případě, že se

rozhodnete restartovat počítač pomocí funkce Resetovat systém Windows, nebo pokud chcete obnovit původní systém pomocí nástroje HP Recovery Manager.

 **POZNÁMKA:** Funkce Historie souborů není ve výchozím nastavení povolena a je třeba ji zapnout.

Více informací a postup, jak povolit funkci Historie souborů, najdete v Nápovědě a podpoře. Na Úvodní obrazovce napište znak **n** a poté vyberte položku **Nápověda a podpora**.

Vytvoření médií s pomocí nástroje HP Recovery

HP Recovery Manager je softwarový program, který nabízí po úspěšném nastavení počítače možnost vytvoření média pro obnovení systému. V případě poškození pevného disku můžete médium HP Recovery použít k obnovení systému. Při tomto obnovení se znovu nainstaluje původní operační systém a programy nainstalované výrobcem. Poté se nakonfigurují nastavení programů. Média pro obnovení HP Recovery lze také použít k nastavení chování systému nebo při výměně pevného disku.

- Vytvořit lze jen jednu sadu médií HP Recovery. S těmito nástroji pro obnovení manipulujte opatrně a uchovávejte je na bezpečném místě.
- Aplikace HP Recovery Manager prozkoumá počítač a určí požadovanou úložnou kapacitu prázdné jednotky USB flash nebo počet prázdných disků DVD, které budou potřeba.
- K vytvoření disků pro obnovení musí být počítač vybaven optickou jednotkou s možností zápisu na DVD a je třeba použít pouze kvalitní prázdné disky DVD-R, DVD+R, DVD-R DL, DVD+R DL. Nepoužívejte přepisovatelné disky, jako například CD±RW, DVD±RW, dvouvrstvé DVD±RW a BD-RE (přepisovatelný disk Blu-ray); tyto typy disků nejsou s aplikací HP Recovery Manager kompatibilní. Můžete také použít kvalitní prázdnou jednotku paměti flash.
- Pokud počítač není vybaven vestavěnou optickou jednotkou se schopností zápisu na DVD, ale přesto chcete vytvořit média pro obnovení na DVD, můžete k vytvoření disků pro obnovení použít doplňkovou externí optickou jednotku (prodává se samostatně) nebo můžete na internetových stránkách společnosti HP zakoupit disky pro obnovení vašeho modelu počítače. Kontakty podpory pro USA naleznete na adrese <http://www.hp.com/go/contactHP>. Kontakty celosvětové podpory naleznete na adrese http://welcome.hp.com/country/us/en/wwcontact_us.html. Externí optické jednotky musí být připojeny přímo k portu USB na počítači; jednotku nelze připojit k portu USB na externím zařízení, jako je rozbočovač s rozhraním USB.
- Před zahájením procesu vytváření médií pro obnovení ověřte, že je počítač připojen k napájení střídavým proudem.
- Vytvoření může trvat hodinu i více. Vytváření médií pro obnovení nepřerušujte.
- V případě potřeby je možné program ukončit ještě před dokončením všech médií DVD pro obnovení. Aplikace HP Recovery Manager dokončí vypalování aktuálního disku DVD. Při příštím spuštění nástroje HP Recovery Manager budete vyzváni k pokračování a budou vypáleny zbývající disky pro obnovení.

Vytvoření médií pro obnovení systému pomocí nástroje HP Recovery:

1. Na Úvodní obrazovce napište text **obnovení** a poté vyberte položku **HP Recovery Manager**.
2. Vyberte položku **Vytvoření médií pro obnovu** a dále postupujte podle pokynů na obrazovce.

Informace o postupu při obnovení systému najdete v části [Obnovení pomocí nástroje HP Recovery Manager na stránce 77](#).

Obnovení

Existuje několik možností obnovení systému. Vyberte postup, který je nejvhodnější pro vaši situaci a odpovídá úrovni vašich znalostí.

- Potřebujete-li obnovit osobní soubory a data, můžete pomocí funkce Historie souborů systému Windows obnovit svá data ze záloh, které jste vytvořili. Více informací a postup, jak použít funkci Historie souborů, najdete v [Nápovědě a podpoře](#). Na Úvodní obrazovce napište znak **n** a poté vyberte položku **Nápověda a podpora**.
- Pokud potřebujete opravit problém s předinstalovanou aplikací nebo ovladačem, použijte volbu Opětovná instalace ovladačů a aplikací v nástroji HP Recovery Manager a nainstalujte příslušnou aplikaci nebo ovladač.

Na Úvodní obrazovce napište **obnovení**, vyberte aplikaci **HP Recovery Manager** a poté zvolte možnost **Přeinstalace ovladačů a aplikací** a postupujte dle pokynů na obrazovce.

- Pokud chcete obnovit systém do předchozího stavu bez ztráty osobních dat, můžete použít funkci Obnovení systému Windows. Funkce Obnovení systému umožňuje obnovení bez požadavku na použití funkce Aktualizace nebo přeinstalování systému Windows. Systém Windows si vytváří body obnovení systému automaticky během aktualizací a dalších operací údržby systému. Dokonce i v případě, že jste si sami nevytvořili bod obnovení, můžete vrátit stav systému do předchozího bodu, který byl vytvořen automaticky. Více informací a postup, jak použít Obnovení systému Windows, najdete v [Nápovědě a podpoře](#). Na Úvodní obrazovce napište znak **n** a poté vyberte položku **Nápověda a podpora**.
- Pokud chcete rychlý a snadný způsob obnovení systému bez ztráty osobních dat, nastavení nebo předem instalovaných aplikací nebo aplikací zakoupených v obchodě Windows Store, zvažte použití funkce Aktualizace systému Windows. Tato volba nevyžaduje zálohování dat na jinou jednotku. Viz [Použití Aktualizace systému Windows k rychlé a snadné obnově na stránce 76](#).
- Pokud chcete vrátit počítač do původního stavu, systém Windows poskytuje snadný způsob, jak odstranit osobní data, aplikace a nastavení, a tak systém Windows přeinstalovat.

Další informace naleznete v části [Úplné vymazání dat a přeinstalace systému Windows na stránce 76](#).

- Pokud chcete resetovat počítač s použitím minimalizované bitové kopie, můžete zvolit možnost Obnovení minimalizované bitové kopie HP z oddílu HP Recovery (pouze vybrané modely) nebo z média HP Recovery. Obnovení minimalizované bitové kopie instaluje pouze ovladače a aplikace potřebné pro funkci hardwaru. Ostatní aplikace zahrnuté v bitové kopii budou nadále dostupné pro instalaci prostřednictvím volby Opětovná instalace ovladačů a aplikací v nástroji HP Recovery Manager.

Další informace naleznete v části [Obnovení pomocí nástroje HP Recovery Manager na stránce 77](#).

- Pokud chcete obnovit původní rozdělení disku a obsah od výrobce, můžete použít možnost Obnovení systému z oddílu HP Recovery (pouze vybrané modely) nebo použít média HP Recovery, která jste si vytvořili. Další informace naleznete v části [Obnovení pomocí nástroje HP Recovery Manager na stránce 77](#). Pokud jste si ještě nevytvořili média pro obnovení, postupujte podle [Vytvoření médií s pomocí nástroje HP Recovery na stránce 74](#).

- Pokud vyměníte pevný disk, pomocí volby Obnovení nastavení výrobce na médiu HP Recovery můžete obnovit bitovou kopii disku s nastavením výrobce na novém disku. Další informace naleznete v části [Obnovení pomocí nástroje HP Recovery Manager na stránce 77](#).
- Pokud chcete odstranit oddíl pro obnovení a získat tak místo na pevném disku, nástroj HP Recovery Manager nabízí volbu Odstranění oddílu pro obnovení.

Další informace naleznete v části [Odstranění oddílu nástroje HP Recovery na stránce 79](#).

Použití Aktualizace systému Windows k rychlé a snadné obnově

Pokud počítač nepracuje správně a potřebujete obnovit stabilitu systému, volba Aktualizace systému Windows vám umožní začít od začátku a zachovat to, co je pro vás důležité.

 **DŮLEŽITÉ:** Funkce Aktualizace odebere všechny tradiční aplikace, které nebyly v systému původně nainstalovány výrobcem. Budou uloženy všechny aplikace Windows 8, které byly předinstalovány na vašem počítači v době dodání počítače a všechny aplikace, které byly zakoupeny ve Windows Store.

 **POZNÁMKA:** Během operace Aktualizace bude seznam odebraných tradičních aplikací uložen, abyste získali rychlý přehled o tom, co budete možná chtít znovu nainstalovat. Pokyny k přeinstalaci tradičních aplikací naleznete v Nápovědě a podpoře. Na Úvodní obrazovce napište znak **n** a poté vyberte položku **Nápověda a podpora**.

 **POZNÁMKA:** Během použití funkce Aktualizace můžete být požádáni o svolení nebo zadání hesla. Další informace naleznete v Nápovědě a podpoře. Na Úvodní obrazovce napište znak **n** a poté vyberte položku **Nápověda a podpora**.

Spuštění funkce Aktualizace:

1. Přesunutím ukazatele do pravého horního nebo pravého dolního rohu Úvodní obrazovky zobrazte ovládací tlačítka.
2. Klikněte na položku **Nastavení**.
3. Klikněte na položku **Změnit nastavení počítače** v pravém dolním rohu obrazovky a poté vyberte na obrazovce nastavení počítače položku **Obecné**.
4. Posouvejte se možnostmi na pravé straně a zobrazte **Částečné obnovení počítače, které neovlivní soubory**.
5. V položce **Částečné obnovení počítače, které neovlivní soubory** vyberte volbu **Spustit** a postupujte podle pokynů na obrazovce.

Úplné vymazání dat a přeinstalace systému Windows

Někdy je třeba provést podrobné přeformátování počítače nebo odstranit osobní data před tím, než počítač předáte novému uživateli nebo odevzdáte k likvidaci. Postup popsany v této části poskytuje rychlý a jednoduchý způsob návratu počítače do původního stavu. Tato možnost odstraní z počítače všechna osobní data, aplikace a nastavení a přeinstaluje systém Windows.

 **DŮLEŽITÉ:** Tato možnost nezajišťuje zálohování vašich dat. Před použitím této možnosti vytvořte zálohu všech osobních dat, která chcete zachovat.

Tuto možnost lze spustit pomocí klávesy **f11** nebo z Úvodní obrazovky.

Použití klávesy **f11**:

1. Zatímco se počítač spouští, stiskněte klávesu **f11**.
– nebo –
Stiskněte a podržte klávesu **f11** při stisknutí tlačítka napájení.
2. Vyberte rozložení klávesnice.
3. V nabídce možností spuštění vyberte položku **Odstranit potíže**.
4. Vyberte položku **Reset your PC** (Obnovit nastavení počítače od výrobce) a postupujte podle pokynů na obrazovce.

Použití Úvodní obrazovky:

1. Přesunutím ukazatele do pravého horního nebo pravého dolního rohu Úvodní obrazovky zobrazte ovládací tlačítka.
2. Klikněte na položku **Nastavení**.
3. Klikněte na položku **Změnit nastavení počítače** v pravém dolním rohu obrazovky a poté vyberte na obrazovce nastavení počítače položku **Obecné**.
4. Posouvejte se možnostmi na pravé straně a vyberte možnost **Všechno smazat a přeinstalovat Windows**.
5. V položce **Všechno smazat a přeinstalovat Windows** vyberte položku **Spustit** a postupujte podle pokynů na obrazovce.

Obnovení pomocí nástroje HP Recovery Manager

Software HP Recovery Manager umožňuje obnovit počítač do stavu, v jakém byl dodán od výrobce, pomocí médií HP Recovery, která jste si vytvořili, nebo z oddílu HP Recovery (pouze vybrané modely). Pokud jste si ještě nevytvořili média pro obnovení, postupujte podle [Vytvoření médií s pomocí nástroje HP Recovery na stránce 74](#).

Pomocí médií HP Recovery můžete vybrat některou z následujících možností obnovení:

- Obnovení systému – přeinstalace původního operačního systému následovaná konfigurací nastavení pro programy nainstalované výrobcem.
- Obnovení minimalizované bitové kopie (pouze vybrané modely) – znovu instaluje operační systém a ovladače a software k veškerému hardwaru, ale neobnoví žádné jiné softwarové aplikace.
- Obnovení na výrobní nastavení – dojde k obnovení stavu počítače při nastavení od výrobce smazáním všech informací z pevného disku a opětovným vytvořením oddílů disku. Poté tato funkce přeinstaluje operační systém a software nainstalovaný výrobcem.

Oddíl HP Recovery (pouze vybrané modely) umožňuje obnovení systému a obnovení minimalizované bitové kopie.

Důležité informace

- Nástroj HP Recovery Manager umožňuje obnovit pouze software, který byl instalován výrobcem. Software, který nebyl dodán s počítačem, je třeba stáhnout z internetových stránek výrobce nebo znovu nainstalovat z média poskytnutého výrobcem.
- Obnovení prostřednictvím nástroje HP Recovery Manager by mělo být použito až jako poslední možnost řešení potíží s počítačem.

- Pokud dojde k poruše pevného disku, je nutné použít médium HP Recovery. Pokud jste si ještě nevytvořili média pro obnovení, postupujte podle [Vytvoření médií s pomocí nástroje HP Recovery na stránce 74](#).
- Pokud chcete použít možnosti Obnovení nastavení výrobce, musíte použít média pro obnovení nástroje HP Recovery. Pokud jste si ještě nevytvořili média pro obnovení, postupujte podle [Vytvoření médií s pomocí nástroje HP Recovery na stránce 74](#).
- Pokud média pro obnovení nefungují, je možné si média pro obnovení objednat na webu společnosti HP. Kontakty podpory pro USA naleznete na adrese <http://www.hp.com/go/contactHP>. Kontakty celosvětové podpory naleznete na adrese http://welcome.hp.com/country/us/en/wwcontact_us.html.



DŮLEŽITÉ: Nástroj HP Recovery Manager neprovádí automaticky zálohu vašich osobních dat. Před zahájením obnovení vytvořte zálohu všech osobních dat, která chcete zachovat.

Obnovení pomocí vyhrazeného oddílu HP Recovery (pouze vybrané modely)

Pomocí oddílu nástroje HP Recovery (pouze vybrané modely) lze obnovit systém nebo minimalizovanou bitovou kopii bez nutnosti použití disků nebo jednotky paměti flash pro obnovení. Tento typ obnovení lze použít pouze v případě, že je pevný disk funkční.

Spuštění aplikace HP Recovery Manager z oddílu nástroje HP Recovery:

1. Zatímco se počítač spouští, stiskněte klávesu **f11**.
 - nebo –
 - Stiskněte a podržte klávesu **f11** při stisknutí tlačítka napájení.
2. Vyberte rozložení klávesnice.
3. V nabídce možností spuštění vyberte položku **Odstranit potíže**.
4. Vyberte aplikaci **Recovery Manager** a postupujte podle pokynů na obrazovce.

Obnovení pomocí médií nástroje HP Recovery

Médium HP Recovery můžete použít k obnovení původního systému. Tuto metodu můžete použít, pokud váš systém nemá oddíl HP Recovery nebo pokud pevný disk nepracuje správně.

1. Pokud je to možné, zálohujte všechny osobní soubory.
2. Vložte do optické jednotky v počítači nebo doplňkové externí optické jednotky první disk HP Recovery a restartujte počítač.

– nebo –

Připojte vytvořenou jednotku USB flash HP Recovery k portu USB na počítači a restartujte počítač.



POZNÁMKA: Pokud se po restartu počítače nespustí nástroj HP Recovery Manager, bude nutné změnit pořadí zařízení při spuštění. Viz [Změna pořadí při spuštění počítače na stránce 78](#).

3. Postupujte podle pokynů na obrazovce.

Změna pořadí při spuštění počítače

Pokud se počítač nespouští do nástroje HP Recovery Manager, můžete změnit pořadí zařízení pro spuštění, což je pořadí zařízení uvedených v systému BIOS s informacemi pro spuštění. Volbu můžete změnit na optickou jednotku nebo jednotku USB flash.

Postup změny pořadí při spouštění:

1. Vložte médium HP Recovery, které jste vytvořili.
2. Restartujte počítač a krátce stiskněte klávesu **esc** a poté klávesu **f9**. Zobrazí se možnosti zavedení systému.
3. Zvolte optickou jednotku nebo jednotku USB flash, ze které chcete systém spustit.
4. Postupujte podle pokynů na obrazovce.

Odstranění oddílu nástroje HP Recovery

Software HP Recovery Manager umožňuje odebrání oddílu HP Recovery pro uvolnění místa na pevném disku.

 **DŮLEŽITÉ:** Po odstranění oddílu pro obnovení HP Recovery již nemůžete použít možnost Aktualizace systému Windows, možnost Všechno smazat a přinstalovat Windows systému Windows ani možnost HP Recovery Manager. Proto dříve, než odstraníte oddíl HP Recovery, vytvořte si média pro obnovení HP Recovery. Viz [Vytvoření médií s pomocí nástroje HP Recovery na stránce 74](#).

Následujícím postupem odeberete oddíl HP Recovery:

1. Na Úvodní obrazovce napište text **obnovení** a poté vyberte položku **HP Recovery Manager**.
2. Vyberte položku **Odstranit oddíl pro obnovení** a dále postupujte podle pokynů na obrazovce.

12 Technické údaje

Vstupní napájení

Informace o napájení uvedené v této části mohou být užitečné při plánování cest s počítačem do zahraničí.

Počítač je napájen stejnosměrným napětím ze zdroje střídavého nebo stejnosměrného proudu. Zdroj střídavého proudu musí mít napětí 100 – 240 V při frekvenci 50 – 60 Hz. Počítač lze napájet ze samostatného zdroje stejnosměrného proudu. Měl by však být napájen pouze pomocí adaptéru střídavého proudu nebo zdroje stejnosměrného proudu, který pro použití s počítačem schválila společnost HP.

Počítač může být napájen stejnosměrným proudem s následujícími technickými údaji. Provozní napětí a proud se liší v závislosti na modelu.

Vstupní napájení	Jmenovité hodnoty
Provozní napětí a proud	19,5 V ss při 3,33 A – 65 W
	19,5 V ss při 4,62 A – 90 W

Konektor stejnosměrného napájení z externího napájecího zdroje HP



POZNÁMKA: Tento produkt je navržen pro napájecí systémy informačních technologií v Norsku s efektivním napětím mezi fázemi, které nepřekračuje 240 V.

POZNÁMKA: Informace o provozním napětí a proudu počítače se nachází na štítku se směrnicemi.

Provozní prostředí

Faktor	Metrické jednotky	USA
Teplota		
Provozní	5 až 35 °C	41 až 95 °F
Neprovozní	-20 až 60 °C	-4 až 140 °F
Relativní vlhkost (bez kondenzace)		
Provozní	10 až 90 %	10 až 90 %
Neprovozní	5 až 95 %	5 až 95 %
Maximální nadmořská výška (bez přetlaku)		
Provozní	-15 m až 3 048 m	-50 stop až 10 000 stop
Neprovozní	-15 m až 12 192 m	-50 stop až 40 000 stop

13 Výboj statické elektřiny

Elektrostatický výboj je uvolnění náboje statické elektřiny, ke kterému dochází při kontaktu dvou objektů. Například, pokud se projdete po koberci, dotknete se kovové kliky u dveří a ucítíte ránu.

Výboj statické elektřiny od prstů nebo jiného vodiče statické elektřiny může poškodit elektronické součástky. Chcete-li předejít poškození počítače, diskové jednotky nebo ztratě dat, dodržujte následující bezpečnostní opatření:

- Pokud je podle pokynů pro odstranění nebo instalaci třeba odpojit počítač od napájení, učiňte tak po řádném uzemnění a před odstraněním krytu.
- Součásti uchovávejte v původních antistatických obalech do doby, než je budete instalovat.
- Nedotýkejte se vývodů konektorů, vodičů a obvodů. S elektronickými součástmi manipulujte co nejméně.
- Používejte nemagnetické nástroje.
- Před manipulací se součástmi se zbavte statické elektřiny tak, že se dotknete nelakovaného kovového povrchu součásti.
- Pokud odeberete součást, vložte ji do antistatického obalu.

Pokud budete požadovat více informací o statické elektřině nebo budete potřebovat pomoc s odebráním a instalací součástí, kontaktujte technickou podporu.

Rejstřík

- A**
- adaptér střídavého proudu 8
 - adaptér střídavého proudu, testování 48
 - akční klávesa podsvícení klávesnice, identifikace 41
 - akční klávesy
 - bezdrátové připojení 41
 - identifikace 13
 - Náповěda a podpora 41
 - následující stopa nebo kapitola 41
 - podsvícení klávesnice 41
 - předchozí stopa nebo kapitola 41
 - přehrát, pozastavit, pokračovat 41
 - přepnutí obrazu 41
 - snížení hlasitosti 41
 - snížení jasu obrazovky 41
 - ztlumení hlasitosti 41
 - zvýšení hlasitosti 41
 - zvýšení jasu obrazovky 41
 - aktualizace
 - obnovení 75
 - počítač 75
 - Windows 76
 - aktualizace softwaru, instalace 68
 - aktualizace softwaru HP a třetích stran, instalace 68
 - antény sítě WLAN, identifikace 9
 - antivirový software, použití 68
- B**
- baterie
 - likvidace 47
 - skladování 47
 - stavy nízké úrovně nabití
 - baterie 46
 - vybití 46
 - výměna 48
 - baterie je téměř vybitá 47
 - bezdrátová síť, ochrana 69
 - bezdrátová síť (WLAN)
 - funkční dosah 20
 - použití 18
 - požadované vybavení 18
 - připojení 19
 - připojení k firemní síti WLAN 19
 - připojení k veřejné síti WLAN 19
 - zabezpečení 19
 - BIOS
 - aktualizace 70
 - stažení aktualizace 71
 - určení verze 70
 - bitová kopie
 - vytvoření 77
 - bod obnovení systému
 - obnovení 75
 - vytvoření 73
- C**
- cestování s počítačem 16, 47, 65
 - CyberLink PowerDVD 28
- Č**
- čištění počítače 63
 - čtečka paměťových karet, identifikace 8
- D**
- doplňková externí zařízení, použití 53
 - dotyková obrazovka, použití 36
 - duální režim grafického adaptéru 51
 - důležité aktualizace zabezpečení, instalace 68
- E**
- externí zařízení 53
 - externí zdroj napájení střídavým proudem, použití 48
- G**
- gesta dotykové obrazovky 38, 39
 - gesta přejetí od okrajů 38, 39
 - klepnutí 36
 - otáčení 38
 - posouvání 37
 - posouvání jedním prstem 36
 - sevření/roztažení 37
 - gesta na zařízení TouchPad
 - otáčení 33
 - posouvání 32
 - přibližování 32
 - sevření/roztažení 32
 - gesta-přejetí od okraje
 - přejetí od horního okraje 39
 - gesta přejetí od okrajů 38
 - gesto otáčení na zařízení TouchPad 33
 - gesto posouvání na zařízení TouchPad 32
 - gesto přiblížení na dotykové obrazovce 37
 - gesto přibližování na zařízení TouchPad 32
 - gesto sevření/roztažení na dotykové obrazovce 37
 - gesto sevření (roztažení) na zařízení TouchPad 32
- H**
- HDMI
 - nastavení zvuku 27
 - hesla
 - nástroj Setup (BIOS) 67
 - Windows 67
 - hesla nástroje Setup (BIOS) 67
 - hesla systému Windows 67
 - HP 3D DriveGuard 60
 - HP PC Hardware Diagnostics (UEFI)
 - použití 71
 - stahování 72

- HP Recovery Manager
 - oprava problémů se spuštěním 78
 - spuštění 78
- I**
- informace o baterii, vyhledání 46
- informace o předpisech štítek s informacemi o předpisech 16
- štítky certifikace bezdrátové komunikace 16
- instalace
 - doplňkový zámek bezpečnostního kabelu 69
 - kritické bezpečnostní aktualizace 68
- instalace WLAN 18
- integrovaná numerická klávesnice, identifikace 13, 42
- Intel Wireless Display 28
- Intel Wireless Music 28
- K**
- kabel USB, připojení 53
- kabely
 - USB 53
- klávesa esc, identifikace 13
- klávesa fn, identifikace 13, 42
- klávesa num lock, identifikace 13, 42
- klávesa Windows, identifikace 13
- klávesnice, integrovaná numerická 13
- klávesová zkratka zobrazení informací o systému 42
- klávesové zkratky
 - popis 42
 - použití 42
 - zobrazení informací o systému 42
- klávesové zkratky, identifikace 42
- klávesy
 - akční 13
 - esc 13
 - fn 13
 - num lock 13
 - Windows 13
- konektor, napájení 8
- konektor napájení, identifikace 8
- konektor RJ-45 (síťový), identifikace 8
- konektory
 - RJ-45 (síť) 8
 - síť 8
 - zvukový výstup (pro sluchátka) 6, 23
- konektory zvukového výstupu (pro sluchátka) 6, 23
- konfigurace zvuku pro HDMI 27
- kontrola zvukových funkcí 24
- kontrolka bezdrátového připojení 11, 17
- kontrolka funkce caps lock, identifikace 11
- kontrolka pevného disku 6
- kontrolka webové kamery, identifikace 9, 22
- kontrolka ztlumení zvuku, identifikace 11
- kontrolky
 - adaptér střídavého proudu 8
 - bezdrátové připojení 11
 - caps lock 11
 - napájení 6, 11
 - pevný disk 6
 - ztlumení zvuku 11
- kontrolky napájení, identifikace 6, 11
- kryt baterie, identifikace 14
- M**
- média HP Recovery
 - obnovení 78
 - vytvoření 74
- média pro obnovení
 - vytvoření 74
 - vytvoření médií pomocí nástroje HP Recovery Manager 74
- mikrofon, připojení 24
- myš, externí
 - nastavení předvoleb 29
- N**
- napájení
 - baterie 45
- napájení z baterie 45
- nastavení ochrany heslem při probuzení 44
- nastavení připojení k Internetu 18
- nástroj Setup (BIOS), použití 70
- název a číslo produktu, počítač 15
- nereagující systém 50
- O**
- oblast zařízení TouchPad, identifikace 10
- obnovení
 - aktualizace 76
 - disky 74, 78
 - funkce Historie souborů systému Windows 75
 - HP Recovery Manager 77
 - jednotka paměti flash 78
 - média 78
 - možnosti 73
 - podporované disky 74
 - používání médií pro obnovení nástroje HP Recovery 74
 - spuštění 78
 - systém 77
- obnovení původního stavu systému 77
- obnovení systému 77
- obnovení z bitové kopie 78
- oddíl HP Recovery
 - obnovení 78
 - odebrání 79
- oddíl pro obnovení
 - odebrání 79
- odstraněné soubory
 - obnovení 75
- optická jednotka, identifikace 7, 22
- optický disk
 - odebrání 56
 - vložení 56
- ovládání bezdrátového připojení
 - operační systém 17
 - software Wireless Assistant 17
 - tlačítko 17
- P**
- paměťová karta
 - vložení 54

- paměťový modul
 - identifikace 15
 - odebrání 62
 - vložení 62
 - výměna 61
- paměťový modul, vyjmutí 62
- péče o počítač 63
- pevný disk
 - HP 3D DriveGuard 60
- pevný disk, identifikace 15
- počítač, cestování 47
- podporované disky
 - obnovení 74
- port externího monitoru 25
- port HDMI
 - identifikace 8, 23
 - připojení 26
- port VGA, připojení 25
- porty
 - externí monitor 25
 - HDMI 8, 23, 26
 - Intel Wireless Display 28
 - Intel Wireless Music 28
 - nabíjení (nabíjecí port) 8
 - USB 2.0 23
 - USB 3.0 8, 23
 - VGA 25
- porty USB 2.0, identifikace 23
- porty USB 3.0, identifikace 8, 23
- pořadí při spouštění
 - používání nástroje HP Recovery Manager 78
- použití externího zdroje napájení střídavým proudem 48
- používání hesel 66
- PowerDVD 28
- provozní prostředí 80
- přejetí od levého okraje 39
- přejetí od pravého okraje 38
- přeprava počítače 65
- přihrádková optická jednotka 56
- připojení k firemní síti WLAN 19
- připojení k síti WLAN 19
- připojení k veřejné síti WLAN 19

R

- recyklace
 - počítač 75, 76

- reproduktory
 - identifikace 12, 23
 - připojení 24
- resetování
 - počítač 75, 76
 - postup 76
- resetování počítače 76
- režim hibernace
 - aktivace 44
 - aktivován, je-li baterie téměř vybitá 47
 - ukončení 44
- režim spánku
 - aktivace 44
 - ukončení 44
- režimy grafického adaptéru, přepínání 50
- rozbočovače 52
- rozbočovače USB 52

S

- sériové číslo 15
- sériové číslo, počítač 15
- servisní štítky
 - umístění 15
- síťový konektor, identifikace 8
- skladování baterie 47
- sluchátka, připojení 24
- software
 - CyberLink PowerDVD 28
 - software pro defragmentaci disku 60
 - Vyčištění disku 61
- software brány firewall 68
- software pro defragmentaci disku 60
- software pro zabezpečení přístupu k Internetu, používání 67
- software Vyčištění disku 61
- software Wireless Assistant 17
- součásti
 - displej 9
 - horní strana 10
 - levá strana 8
 - pravá strana 6
 - spodní strana 14
- spodní strana 16
- stav nízké úrovně nabití baterie 46

Š

- štítek certifikace bezdrátové komunikace 16
- štítek WLAN 16
- štítek zařízení Bluetooth 16
- štítky
 - Bluetooth 16
 - certifikace bezdrátové komunikace 16
 - předpisy 16
 - sériové číslo 15
 - servisní 15
 - WLAN 16

T

- teplota 47
- teplota baterie 47
- testování adaptéru střídavého proudu 48
- tlačítka
 - levé tlačítko zařízení TouchPad 10
 - napájení 12
 - pravé tlačítko zařízení TouchPad 10
- tlačítko bezdrátového připojení 17
- tlačítko napájení, identifikace 12
- TouchPad
 - tlačítka 10

U

- údržba
 - software pro defragmentaci disku 60
 - Vyčištění disku 61
- úplné vymazání dat a přeinstalace systému Windows 76
- uvolňovací západka baterie 14

V

- ventilační otvory, identifikace 15
- vestavěná webová kamera, identifikace 9, 22
- vestavěné mikrofony, identifikace 9, 22
- video 25
- vstupní napájení 80
- výboj statické elektřiny 81
- vypnutí 50
- vypnutí počítače 50

W

webová kamera

identifikace 22

použití 23

Windows

aktualizace 75, 76

bod obnovení systému 73, 75

historie souborů 74, 75

obnovení souborů 75

přinstalace 75, 76

resetování 76

úplné vymazání dat a

přinstalace systému 76

zálohování 74

Z

zábava s počítačem 2

zabezpečení, bezdrátové

připojení 19

zálohování 73

osobní soubory 74

zálohování softwaru a informací

69

zámek bezpečnostního kabelu,

instalace 69

zamykací západka baterie 14

západka, uvolnění baterie 14

západky 14

zařízení s vysokým rozlišením,

připojení 26, 28

zařízení USB

odebrání 53

popis 52

připojení 52

zařízení WLAN 16, 18

zásuvka pro bezpečnostní kabel,

identifikace 8

zásuvky

bezpečnostní kabel 8

paměťová karta 8

zvukové funkce, kontrola 24