



Uživatelská příručka

© Copyright 2012, 2013 Hewlett-Packard Development Company, L.P.

Bluetooth je ochranná známka příslušného vlastníka a je užívána společností Hewlett-Packard v souladu s licencí. Intel je ochranná známka společnosti Intel Corporation v USA a dalších zemích. AMD je ochrannou známkou společnosti Advanced Micro Devices, Inc., logo SD je ochrannou známkou příslušného vlastníka. Java je ochrannou známkou společnosti Sun Microsystems, Inc. v USA. Microsoft a Windows jsou registrované ochranné známky společnosti Microsoft Corporation v USA.

Informace uvedené v této příručce se mohou změnit bez předchozího upozornění. Jediné záruky na produkty a služby společnosti HP jsou výslovně uvedeny v prohlášení o záruce, které je každému z těchto produktů a služeb přiloženo. Žádná ze zde uvedených informací nezakládá další záruky. Společnost HP není zodpovědná za technické nebo redakční chyby ani za opomenutí vyskytující se v tomto dokumentu.

Druhé vydání: červen 2013

První vydání: říjen 2012

Číslo dokumentu: 697791-222

Důležité informace o produktu

Tato uživatelská příručka popisuje funkce, kterými je vybavena většina modelů. Některé funkce nemusí být ve vašem počítači k dispozici.

Chcete-li získat aktuální verzi informací obsažených v této příručce, kontaktujte podporu. Kontakty podpory pro USA naleznete na adrese <http://www.hp.com/go/contactHP>. Kontakty celosvětové podpory naleznete na adrese http://welcome.hp.com/country/us/en/wwwcontact_us.html.

Podmínky použití softwaru

Instalací, kopírováním, stahováním nebo jiným používáním jakéhokoli softwaru předinstalovaného na tomto počítači souhlasíte se smluvními podmínkami licenční smlouvy s koncovým uživatelem HP (EULA). Nepřijmete-li podmínky této licence, máte možnost vrácení celého nepoužitého produktu (hardwaru a softwaru) do 14 dnů oproti vrácení peněz, a to podle podmínek pro vrácení peněz v místě nákupu.

Chcete-li další informace nebo chcete-li podat žádost o úplné vrácení peněz za počítač, obraťte se na místního prodejce.

Poznámka k bezpečnostnímu varování

 **VAROVÁNÍ!** Chcete-li snížit riziko úrazů způsobených teplem nebo přehřátí počítače, nepokládejte si počítač přímo na klín a neblokujte větrací otvory počítače. Počítač používejte pouze na pevném rovném povrchu. Dejte pozor, aby proudění vzduchu nebránil jiný pevný povrch, jako například tiskárna, ani měkký povrch, například polštáře, silné pokrývky či šaty. Do kontaktu s kůží nebo měkkým povrchem, jako jsou polštáře, silné pokrývky nebo šaty, nesmí za provozu přijít ani adaptér střídavého proudu. Počítač a adaptér střídavého proudu splňují limity pro teplotu uživatelům přístupných povrchů, které jsou definovány v mezinárodním standardu pro bezpečnost zařízení informačních technologií (IEC 60950).

Obsah

1 Vítejte	1
Nalezení informací	2
2 Seznámení s prvky počítače	4
Horní strana	4
TouchPad	4
Kontrolky	5
Tlačítka a čtečka otisků prstů	6
Klávesy	7
Přední strana	8
Pohled zprava	9
Pohled zleva	10
Zadní strana	11
Displej	12
Spodní strana	13
3 Připojení k síti	15
Připojení k bezdrátové síti	15
Použití ovládání bezdrátového připojení	15
Použití tlačítka bezdrátového připojení	15
Použití ovládacích prvků operačního systému	16
Použití sítě WLAN	16
Využití služeb poskytovatele připojení k síti Internet	16
Nastavení WLAN	17
Konfigurace bezdrátového směrovače	17
Ochrana sítě WLAN	17
Připojení k síti WLAN	18
Použití modulu HP pro mobilní širokopásmové připojení (pouze vybrané modely)	18
Vložení a vyjmutí karty SIM	19
Používání GPS (pouze vybrané modely)	20
Používání bezdrátových zařízení Bluetooth	20
Připojení ke kabelové síti	21
Připojení k místní síti (LAN)	21
Používání modemu	21
Připojení kabelu modemu	21
Připojení adaptéru kabelu modemu pro určitou zemi nebo oblast	22

4 Navigace pomocí klávesnice, dotykových gest a polohovacích zařízení	23
Použití polohovacích zařízení	23
Nastavení předvoleb polohovacího zařízení	23
Použití ukazovátka	23
Použití zařízení TouchPad	23
Vypnutí a zapnutí zařízení TouchPad	24
Použití gest pro zařízení TouchPad	24
Klepnutí	25
Posouvání	25
Sevření/roztažení / přibližování	26
Otáčení (pouze vybrané modely)	26
Kliknutí dvěma prsty (pouze vybrané modely)	27
Cvrnknutí (pouze vybrané modely)	27
Vytažení z okrajů (pouze vybrané modely)	27
Vytažení z pravého okraje	28
Vytažení z horního okraje	28
Vytažení z levého okraje	29
Používání klávesnice	29
Použití klávesových zkratk systému Microsoft Windows 8	29
Identifikace klávesových zkratk	30
Používání klávesnic	31
Použití integrované numerické klávesnice	31
Použití externí číselné klávesnice	32
5 Multimédia	33
Používání prvků pro ovládání médií	33
Zvuk	33
Připojení reproduktorů	33
Připojení sluchátek	33
Připojení mikrofону	34
Nastavení hlasitosti	34
Ověření zvukových funkcí v počítači	34
Webová kamera (pouze vybrané modely)	35
Video	35
VGA	35
DisplayPort (pouze vybrané modely)	36
Intel Wireless Display (pouze vybrané modely)	37
6 Řízení spotřeby	38
Vypnutí počítače	38

Nastavení možností napájení	38
Použití úsporných režimů	38
Technologie Intel Rapid Start Technology (pouze vybrané modely)	39
Aktivace a ukončení režimu spánku	39
Povolení a ukončení uživatelem navozené hibernace	39
Nastavení ochrany heslem při probuzení	40
Použití měřiče napájení a nastavení napájení	40
Použití napájení z baterie	40
Nalezení dalších informací o baterii	41
Použití kontroly baterie	41
Zobrazení zbývající úrovně nabití baterie	41
Maximalizace doby vybití baterie	41
Správa stavů nízkého nabití baterie	41
Identifikace stavů nízkého nabití baterie	42
Řešení stavu nízkého nabití baterie	42
Vložení a vyjmutí baterie	42
Vložení baterie	42
Vyjmutí baterie	43
Úspora energie baterií	44
Skladování výměnné baterie (pouze vybrané modely)	44
Likvidace výměnné baterie (pouze vybrané modely)	44
Výměna výměnné baterie (pouze vybrané modely)	44
Použití externího zdroje napájení	45
Testování adaptéru střídavého proudu	46
7 Externí karty a zařízení	47
Používání čtečky karet médií (pouze vybrané modely)	47
Vložení digitální karty	47
Odebrání digitální karty	47
Použití karet ExpressCards (pouze u vybraných modelů)	48
Konfigurace karty ExpressCard	48
Vložení karty ExpressCard	49
Vyjmutí karty ExpressCard	50
Použití karet Smart Card (pouze u vybraných modelů)	50
Vložení karty Smart Card	51
Vyjmutí karty Smart Card	51
Použití zařízení USB	51
Připojení zařízení USB	52
Odebrání zařízení USB	52
Používání zařízení 1394 (pouze u vybraných modelů)	52
Připojení zařízení 1394	53

Odebrání zařízení 1394	53
Použití zařízení eSATA (pouze u vybraných modelů)	53
Připojení zařízení eSATA	54
Odebrání zařízení eSATA	54

8 Jednotky 55

Manipulace s diskovými jednotkami	55
Použití pevných disků	55
Technologie Intel Smart Response Technology (pouze vybrané modely)	56
Sejmutí a nasazení servisního krytu	56
Sejmutí servisního krytu	56
Vrácení servisního krytu	57
Výměna nebo inovace pevného disku	58
Odebrání primárního pevného disku	58
Odebrání sekundárního pevného disku	59
Instalace primárního pevného disku	60
Instalace sekundárního pevného disku	62
Výměna jednotky v rozšiřující pozici	62
Výměna jednotky pevného disku	63
Výměna optické jednotky	65
Zvýšení výkonu pevného disku	67
Defragmentace disku	67
Vyčištění disku	67
Použití softwaru HP 3D DriveGuard (pouze u vybraných modelů)	68
Určení stavu programu HP 3D DriveGuard	68
Správa napájení zaparkovaného pevného disku	68
Použití softwaru HP 3D DriveGuard	69
Použití optické jednotky (pouze u vybraných modelů)	69
Určení nainstalované optické jednotky	69
Vložení optického disku	70
Příhradková optická jednotka	70
Vyjmutí optického disku	71
Příhradková optická jednotka	71
Pokud se příhrádka disku normálně otevře	71
Pokud se příhrádka disku normálně neotevře	72
Sdílení optických jednotek	73
Použití řešení RAID (pouze u vybraných modelů)	73

9 Zabezpečení 74

Ochrana počítače	74
Používání hesel	75

Nastavení hesla v systému Windows	75
Nastavení hesel v nástroji Computer Setup	76
Správa hesla správce systému BIOS	77
Zadání hesla správce systému BIOS	78
Správa hesla funkce DriveLock nástroje Computer Setup	78
Nastavení hesla funkce DriveLock	78
Zadání hesla funkce DriveLock	79
Změna hesla funkce DriveLock	79
Vypnutí funkce DriveLock	80
Použití automatické funkce DriveLock v nástroji Computer Setup	80
Zadání hesla Automatic DriveLock	81
Vypnutí funkce Automatic DriveLock	81
Použití antivirového softwaru	81
Použití softwaru brány firewall	82
Instalace důležitých bezpečnostních aktualizací	82
Použití nástroje HP ProtectTools Security Manager (pouze u vybraných modelů)	82
Instalace volitelného bezpečnostního kabelu	83
Používání čtečky otisků prstů (pouze u vybraných modelů)	83
Nalezení čtečky otisků prstů	83
10 Údržba	84
Přidání nebo výměna paměťového modulu	84
Přidání nebo výměna paměťového modulu pod servisním krytem	84
Přidání nebo výměna paměťového modulu pod klávesnicí	86
Čištění počítače	91
Čisticí produkty	91
Postupy čištění	91
Čištění displeje	91
Čištění boků a krytu	91
Čištění zařízení TouchPad a klávesnice	92
Aktualizace programů a ovladačů	92
Použití nástroje SoftPaq Download Manager	92
11 Zálohování a obnovení	93
Zálohování dat	93
Provedení obnovení systému	94
Použití nástrojů systému Windows pro obnovu	94
Použití nástrojů obnovení pomocí klávesy f11	95
Použití média operačního systému Windows 8 (prodává se samostatně)	95
Použití funkce Aktualizace systému Windows pro rychlé a snadné obnovení	96
Všechno smazat a přinstalovat Windows	96

Použití nástroje HP Software Setup	97
12 Nástroj Computer Setup (BIOS) a Advanced System Diagnostics (Rozšířená diagnostika systému)	98
Použití nástroje Computer Setup	98
Spouštění programu Computer Setup	98
Procházení a výběr položek v nástroji Computer Setup	98
Obnovení výchozích nastavení v nástroji Computer Setup	99
Aktualizace systému BIOS	99
Určení verze systému BIOS	100
Stažení aktualizace systému BIOS	100
Použití Advanced System Diagnostics (Rozšířená diagnostika systému)	101
13 Podpora	102
Kontaktování podpory	102
Štítky	103
14 Technické údaje	104
Vstupní napájení	104
Provozní prostředí	104
Dodatek A Cestování s počítačem	106
Dodatek B Řešení potíží	107
Zdroje pro odstraňování potíží	107
Řešení potíží	107
Počítač nelze spustit	107
Obrazovka počítače je prázdná	108
Software se chová nestandardně	108
Počítač je zapnutý, ale nereaguje	108
Počítač se nadměrně zahřívá	108
Externí zařízení nefunguje	109
Připojení k bezdrátové síti nefunguje	109
Příhrádka optické jednotky se neotvírá při vyjímání disků CD nebo DVD	109
Počítač nedokáže rozpoznat optickou jednotku	110
Disk se nepřehrává	110
Film se nezobrazuje na externím displeji	111
Proces vypalování disku nezačne nebo se zastaví před dokončením	111
Dodatek C Výboj statické elektřiny	112

1 Vítejte

Jakmile počítač nastavíte a zaregistrujete, je třeba provést následující kroky:

- Najděte si chvíli na přečtení tištěného návodu *Základy práce s operačním systémem Windows 8*, který vás seznámí s novými funkcemi systému Windows®.



TIP: Pro rychlý návrat k Úvodní obrazovce počítače z některé z otevřených aplikací nebo z plochy systému Windows stiskněte klávesu s logem Windows  na klávesnici. Další stisk klávesy s logem Windows vás vrátí zpět na předchozí obrazovku.

- **Připojení k Internetu** – Nastavte připojení k bezdrátové nebo kabelové síti, abyste se mohli připojit k Internetu. Další informace naleznete v části [Připojení k síti na stránce 15](#).
- **Aktualizujte antivirový software** – Chraňte počítač před případným poškozením způsobeným virem. Software je předinstalován v počítači. Další informace naleznete v části [Použití antivirového softwaru na stránce 81](#).
- **Poznejte váš počítač** – Informujte se o funkcích počítače. Další informace naleznete v tématech [Seznámení s prvky počítače na stránce 4](#) a [Navigace pomocí klávesnice, dotykových gest a polohovacích zařízení na stránce 23](#).
- **Seznámit se s nainstalovaným softwarem** – Prohlédněte si seznam softwaru předinstalovaného v počítači:

Na Úvodní obrazovce napište znak **a**, klikněte na položku **Aplikace** a poté vyberte ze seznamu zobrazených možností. Podrobné informace o používání softwaru dodaného s počítačem naleznete v pokynech výrobce softwaru, které mohou být poskytovány se softwarem nebo na webové stránce výrobce.

- **Provedte zálohu pevného disku** – vytvořte disky pro obnovení nebo jednotku paměti flash pro obnovení. Viz [Zálohování a obnovení na stránce 93](#).

Nalezení informací

Počítač je dodáván s různými zdroji informací, které vám pomohou provádět různé úlohy.

Zdroje	Téma
Leták <i>Pokyny k instalaci</i> :	<ul style="list-style-type: none">Nastavení počítačePomoc s určením součástí počítače
Příručka <i>Základy systému Windows 8</i>	Přehledné informace o používání a ovládání systému Windows® 8.
Nápověda a podpora Přístup k Nápovědě a podpoře získáte napsáním znaku n a výběrem možnosti Nápověda a podpora . Chcete-li získat aktuální verzi informací obsažených v této příručce, kontaktujte podporu. Kontakty podpory pro USA naleznete na adrese http://www.hp.com/go/contactHP . Kontakty celosvětové podpory naleznete na adrese http://welcome.hp.com/country/us/en/wwcontact_us.html .	<ul style="list-style-type: none">Informace o operačním systémuAktualizace softwaru, ovladačů a systému BIOSNástroje pro odstraňování potížíPřístup k podpoře
<i>Poznámky o předpisech, bezpečnosti a životním prostředí</i> Chcete-li zobrazit tuto příručku, vyberte na Úvodní obrazovce aplikaci HP Support Assistant , vyberte položku Tento počítač a poté vyberte položku Uživatelské příručky .	<ul style="list-style-type: none">Informace o předpisech a bezpečnostiInformace o likvidaci baterie
<i>Příručka bezpečné a pohodlné obsluhy</i> Chcete-li zobrazit tuto příručku, vyberte na Úvodní obrazovce aplikaci HP Support Assistant , vyberte položku Tento počítač a poté vyberte položku Uživatelské příručky . – nebo – Přejděte na stránky http://www.hp.com/ergo .	<ul style="list-style-type: none">Správné nastavení pracovní stanice, správné a zdravé sezení u počítače a pracovní návykyBezpečnostní informace pro práci s elektrickými a mechanickými součástmi
Brožura <i>Worldwide Telephone Numbers</i> (Celosvětová telefonní čísla) Tato brožura je dodávána s počítačem.	Telefonní čísla podpory společnosti HP
Webové stránky společnosti HP Chcete-li získat aktuální verzi informací obsažených v této příručce, kontaktujte podporu. Kontakty podpory pro USA naleznete na adrese http://www.hp.com/go/contactHP . Kontakty celosvětové podpory naleznete na adrese http://welcome.hp.com/country/us/en/wwcontact_us.html .	<ul style="list-style-type: none">Informace o podpořeObjednávání součástí a vyhledání další nápovědyPříslušenství pro zařízení

Zdroje	Téma
<p data-bbox="272 218 448 245"><i>Omezená záruka*</i></p> <p data-bbox="272 268 794 373">Chcete-li zobrazit tuto příručku, vyberte na Úvodní obrazovce aplikaci HP Support Assistant, vyberte položku Tento počítač a poté vyberte položku Záruka a služby.</p> <p data-bbox="272 394 363 422">– nebo –</p> <p data-bbox="272 443 794 499">Přejděte na stránky http://www.hp.com/go/orderdocuments.</p>	<p data-bbox="799 218 1007 245">Informace o záruce</p>
<p data-bbox="272 512 1465 617">*Omezenou záruku HP určenou výslovně pro váš produkt můžete najít v uživatelských příručkách v počítači a/nebo na CD/DVD, které je součástí balení. V některých zemích/oblastech může být součástí balení vytištěná Omezená záruka HP. V zemích a oblastech, kde není záruka dodávána v tištěné formě, můžete požádat o tištěnou verzi na webu http://www.hp.com/go/orderdocuments nebo můžete napsat na adresu:</p> <ul data-bbox="272 638 1465 758" style="list-style-type: none"> <li data-bbox="272 638 1193 665">● Severní Amerika: Hewlett-Packard, MS POD, 11311 Chinden Blvd., Boise, ID 83714, USA <li data-bbox="272 686 1465 714">● Evropa, Střední východ a Afrika: Hewlett-Packard, POD, Via G. Di Vittorio, 9, 20063, Cernusco s/Naviglio (MI), Italy <li data-bbox="272 735 1273 762">● Asie a Tichomoří: Hewlett-Packard, POD, P.O. Box 200, Alexandra Post Office, Singapore 911507 <p data-bbox="272 783 1465 825">Na žádosti o tištěnou kopii záruky uveďte číslo produktu, záruční dobu (najdete ji na servisním štítku), jméno a poštovní adresu.</p> <p data-bbox="272 846 1465 934">DŮLEŽITÉ: NEVRACEJTE váš produkt HP na výše uvedenou adresu. Kontakty podpory pro USA naleznete na adrese http://www.hp.com/go/contactHP. Kontakty celosvětové podpory naleznete na adrese http://welcome.hp.com/country/us/en/wwcontact_us.html.</p>	

2 Seznámení s prvky počítače

Horní strana



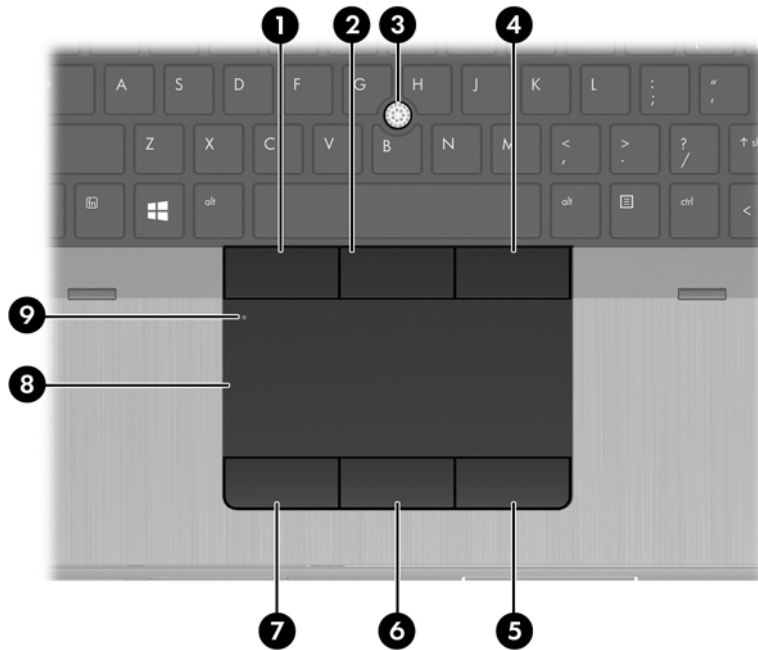

TouchPad

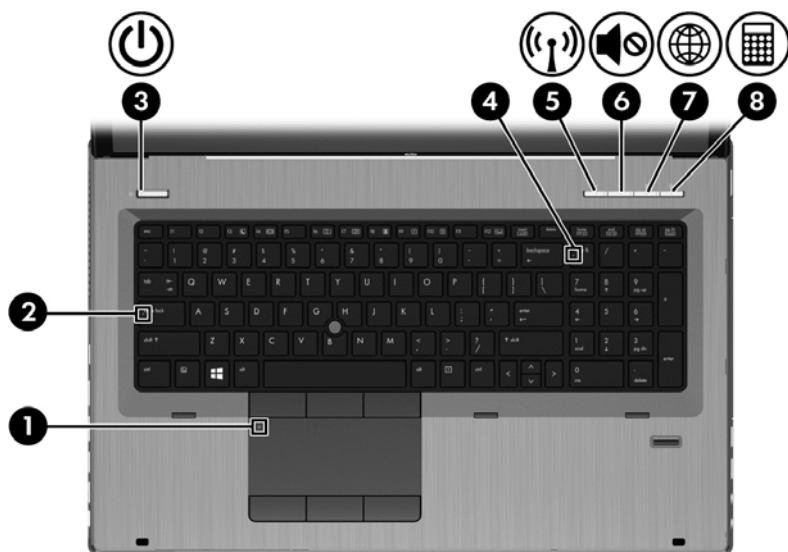

Součást		Popis
(1)	Levé tlačítko na ukazovátku	Používá se stejně jako levé tlačítko externí myši.
(2)	Prostřední tlačítko ukazovátka	Používá se stejně jako prostřední tlačítko externí myši.
(3)	Ukazovátka	Slouží k přesunutí ukazatele, výběru nebo aktivaci položek na obrazovce.
(4)	Pravé tlačítko na ukazovátku	Používá se stejně jako pravé tlačítko externí myši.
(5)	Pravé tlačítko zařízení TouchPad	Používá se stejně jako pravé tlačítko externí myši.
(6)	Prostřední tlačítko zařízení TouchPad	Používá se stejně jako prostřední tlačítko externí myši.
(7)	Levé tlačítko zařízení TouchPad	Používá se stejně jako levé tlačítko externí myši.
(8)	Oblast zařízení TouchPad	Slouží k přesunutí ukazatele, výběru nebo aktivaci položek na obrazovce.
(9)	Tlačítko zapnutí/vypnutí zařízení TouchPad	Zapíná a vypíná zařízení TouchPad.

Kontrolky



Součást	Popis
(1) Kontrolka zařízení TouchPad	<ul style="list-style-type: none"> Oranžová: Zařízení TouchPad je vypnuto. Nesvíí: Zařízení TouchPad je zapnuto.
(2) Kontrolka funkce caps lock	Svíí: Funkce caps lock je zapnutá.
(3)  Indikátor napájení	<ul style="list-style-type: none"> Svíí: Počítač je zapnutý. Bliká: Počítač je v režimu spánku. Nesvíí: Počítač je vypnutý.
(4) Kontrolka funkce num lock	Svíí: Funkce num lock je zapnutá.
(5)  Kontrolka bezdrátového připojení	<ul style="list-style-type: none"> Bílá: Je zapnuto integrované bezdrátové zařízení, například zařízení pro bezdrátovou místní síť (WLAN) nebo zařízení Bluetooth®. Oranžová: Všechna bezdrátová zařízení jsou vypnuta.
(6)  Kontrolka ztlumení zvuku	<ul style="list-style-type: none"> Oranžová: Zvuk počítače je vypnutý. Nesvíí: Zvuk počítače je zapnutý.
(7)  Kontrolka webového prohlížeče	<ul style="list-style-type: none"> Svíí: Počítač je zapnutý. Nesvíí: Počítač je vypnutý.
(8)  Kontrolka kalkulačky	<ul style="list-style-type: none"> Svíí: Funkce kalkulačky je zapnutá. Bliká: Kalkulačka se používá.

Tlačítka a čtečka otisků prstů

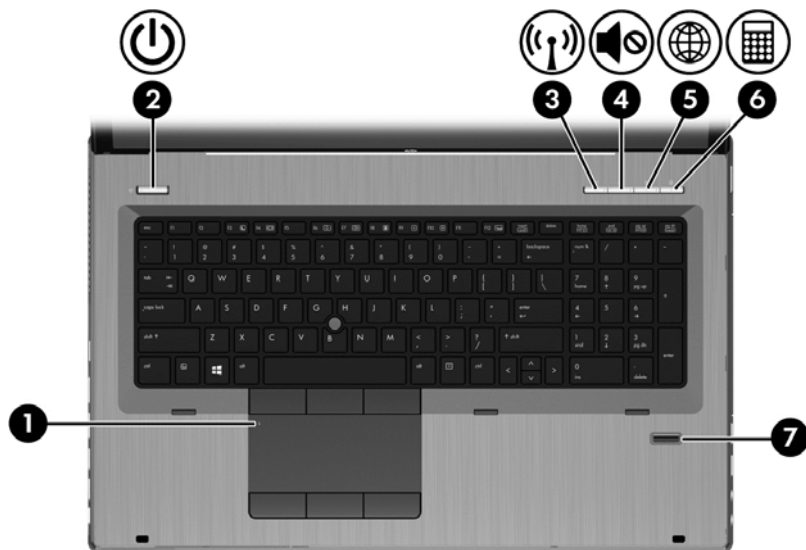

Součást	Popis
(1)	Tlačítko zapnutí/vypnutí zařízení TouchPad
(2)	Tlačítko napájení
(3)	Tlačítko bezdrátového připojení
(4)	Tlačítko ztlumení hlasitosti
(5)	Tlačítko webového prohlížeče
(6)	Tlačítko kalkulačky
(7)	Čtečka otisků prstů

Zapíná a vypíná zařízení TouchPad.



- Pokud je počítač vypnutý, stisknutím tlačítka počítač zapnete.
- Pokud je počítač v režimu spánku, krátkým stisknutím tlačítka tento režim ukončíte.
- Pokud je počítač v režimu hibernace, krátkým stisknutím tlačítka tento režim ukončíte.

UPOZORNĚNÍ: Pokud stisknete a přidržíte tlačítko napájení, přijdete o neuložená data.

Pokud počítač přestane reagovat a funkce vypnutí systému Windows® nefungují, vypněte počítač přidržením tlačítka napájení po dobu alespoň 5 sekund.

Další informace o nastavení napájení lze zobrazit v nabídce Možnosti napájení. Na Úvodní obrazovce napište text **napájení**, vyberte položku **Nastavení** a poté vyberte položku **Možnosti napájení**.



Zapíná a vypíná funkci bezdrátového připojení, vlastní bezdrátové připojení však nevytváří.



Ztlumí a obnoví zvuk reproduktoru.



Spouští výchozí webový prohlížeč



Spouští funkci kalkulačky.

Umožňuje přihlašování do systému Windows pomocí čtečky otisků prstů namísto přihlašování heslem.



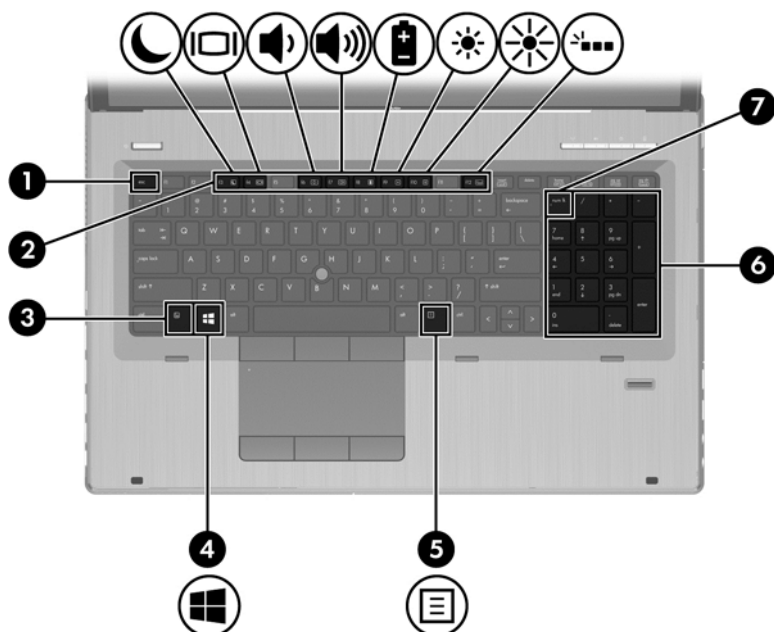

Klávesy

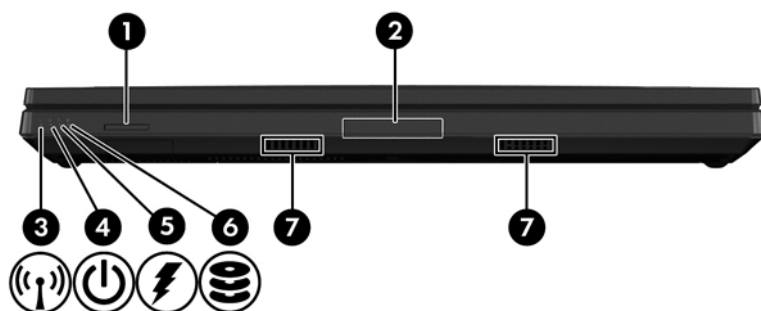

Součást		Popis
(1)	Klávesa esc	Při stisknutí v kombinaci s klávesou fn zobrazí informace o systému.
(2)	Funkční klávesy	Stisknutím v kombinaci s klávesou fn lze aktivovat často používané systémové funkce.
(3)	Klávesa fn	Stisknutím v kombinaci s funkční klávesou, klávesou num lk nebo klávesou esc lze aktivovat často používané systémové funkce.
(4)	 Klávesa loga Windows	Vrátí vás na Úvodní obrazovku z otevřené aplikace nebo plochy systému Windows. POZNÁMKA: Další stisk klávesy s logem Windows vás vrátí zpět na předchozí obrazovku.
(5)	 Klávesa aplikací systému Windows	Zobrazí možnosti pro vybraný objekt.
(6)	Integrovaná numerická klávesnice	Pokud byla aktivována funkce num lk , lze tuto klávesnici použít jako externí numerickou klávesnici.
(7)	Klávesa num lk	Přepíná mezi navigačními a numerickými funkcemi kláves integrované numerické klávesnice.





Přední strana

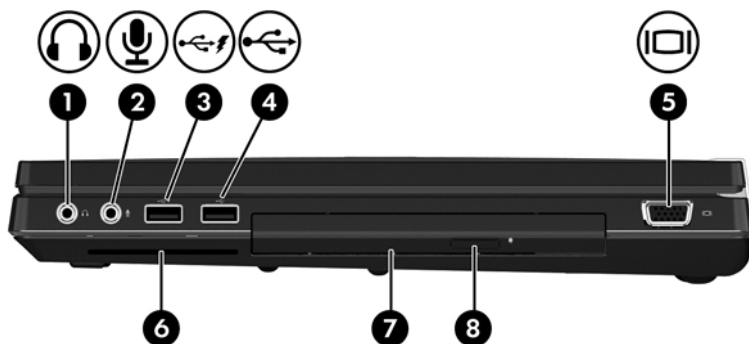

Součást		Popis
(1)		Čtečka karet médií Slouží ke čtení dat z paměťových karet jako jsou karty SD (Secure Digital) a k zápisu na ně.
(2)		Západka pro uvolnění displeje Otevře počítač.
(3)		Kontrolka bezdrátového připojení <ul style="list-style-type: none"> • Bílá: Je zapnuto integrované bezdrátové zařízení, například zařízení pro bezdrátovou místní síť (WLAN) nebo zařízení Bluetooth®. • Oranžová: Všechna bezdrátová zařízení jsou vypnuta.
(4)		Indikátor napájení <ul style="list-style-type: none"> • Svítí: Počítač je zapnutý. • Bliká: Počítač je v režimu spánku. • Nesvítí: Počítač je vypnutý.
(5)		Kontrolka adaptéru střídavého proudu/ baterie <ul style="list-style-type: none"> • Bílá: Počítač je připojen k externímu napájení a baterie je nabitá v rozmezí 90 až 99 procent. • Oranžová: Počítač je připojen k externímu napájení a baterie je nabitá v rozmezí 0 až 90 procent. • Blikající oranžová: Baterie, která je jediným zdrojem napájení, dosáhla stavu nízkého nabití. Jakmile baterie dosáhne kritického stavu, kontrolka stavu baterie začne rychle blikat. • Nesvítí: Baterie je plně nabitá.
(6)		Kontrolka pevného disku <ul style="list-style-type: none"> • Blikající bílá: Pevný disk se používá. • Oranžová: Nástroj HP 3D DriveGuard dočasně zaparkoval pevný disk.
(7)		Reproduktory (2) Reprodukovují zvuk SRS Premium Sound nebo SRS Premium Sound PRO (pouze vybrané modely). POZNÁMKA: Chcete-li použít software pro zvuk SRS Premium Sound, napište na Úvodní obrazovce text SRS a poté vyberte položku SRS Premium Sound .







Pohled zprava

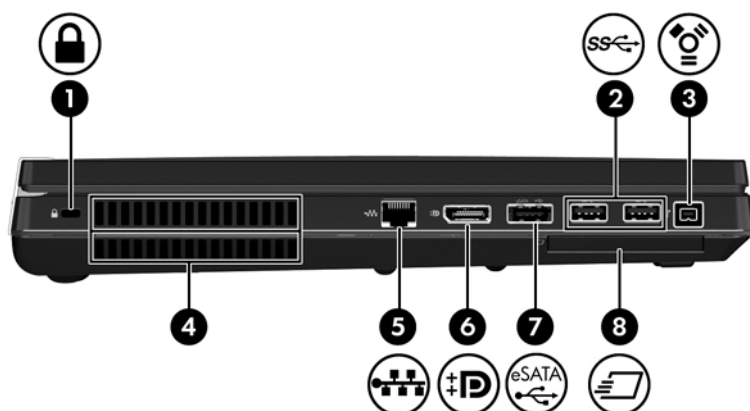

Součást	Popis
(1)  Konektor zvukového výstupu (pro sluchátka)	Slouží k připojení volitelných aktivních stereofonních reproduktorů, sluchátek, špuntů (sluchátek), náhlavní soupravy nebo zvukového kabelu televize. VAROVÁNÍ! Aby nedošlo k poškození sluchu, před připojením sluchátek nebo náhlavní soupravy snižte hlasitost. Další informace o bezpečnosti naleznete v části <i>Poznámky o předpisech, bezpečnosti a životním prostředí</i> . Chcete-li zobrazit tuto příručku, vyberte na Úvodní obrazovce aplikaci HP Support Assistant , vyberte položku Tento počítač a poté vyberte položku Uživatelské příručky .
(2)  Konektor zvukového vstupu (pro mikrofon)	Slouží k připojení mikrofonu doplňkové náhlavní soupravy, stereofonního nebo monaurálního mikrofonu.
(3)  Nabíjecí port USB 2.0	Slouží k připojení volitelného zařízení USB. Nabíjecí port USB může také nabíjet některé modely mobilních telefonů a přehrávačů MP3, a to i v případě, že je počítač vypnut.
(4)  Port USB 2.0	Slouží k připojení volitelného zařízení USB.
(5)  Port externího monitoru	Slouží k připojení externího monitoru VGA nebo projektoru.
(6) Čtečka čipových karet	Podporuje volitelné čipové karty.
(7) Rozšiřující zásuvka (na ilustraci je optická jednotka)	V rozšiřující zásuvce může být pevný disk nebo optická jednotka, která čte a zapisuje (pouze vybrané modely) optické disky. Může v ní být také umístěn doplňkový spořič hmotnosti.
(8) Tlačítko pro vysunutí optické jednotky	Uvolňuje přihrádku disku optické jednotky.



Pohled zleva



Součást	Popis
(1) 	Zásuvka pro bezpečnostní kabel Slouží k připojení doplňkového bezpečnostního kabelu k počítači. POZNÁMKA: Tento bezpečnostní kabel slouží jako odrazující prvek; neoprávněnému použití nebo krádeži počítače však zcela zabránit nedokáže.
(2) 	Porty USB 3.0 (2) Slouží k připojení doplňkových zařízení USB 3.0 a poskytují lepší napájení prostřednictvím sběrnice USB.
(3) 	Port 1394 Slouží k připojení doplňkového zařízení typu IEEE 1394 nebo 1394a, jako je videokamera.
(4)	Větrací otvory (2) Umožňují proudění vzduchu k ochlazení vestavěných součástí. POZNÁMKA: Z důvodu chlazení vestavěných součástí a zabránění jejich přehřátí se ventilátor počítače spouští automaticky. Zapínání a vypínání vestavěného ventilátoru během normálního používání počítače je tedy normální.
(5) 	Konektor RJ-45 (síťový) Slouží k připojení síťového kabelu.
(6) 	DisplayPort Slouží k připojení volitelného digitálního zobrazovacího zařízení, například monitoru nebo projektoru vyšší třídy.
(7) 	Kombinovaný port eSATA/USB 2.0 Slouží k připojení volitelných vysoce výkonných komponent s rozhraním eSATA, jako jsou například externí pevné disky, nebo doplňkového zařízení USB.
(8) 	Zásuvka pro karty HP ExpressCard Podporuje doplňkové karty ExpressCard.

Zadní strana



Součást	Popis
(1) 	Konektor RJ-11 (modem) Slouží k připojení kabelu modemu.
(2)	Větrací otvory (2) Umožňují proudění vzduchu k ochlazení vestavěných součástí. POZNÁMKA: Z důvodu chlazení vestavěných součástí a zabránění jejich přehřátí se ventilátor počítače spouští automaticky. Zapínání a vypínání vestavěného ventilátoru během normálního používání počítače je tedy normální.
(3) 	Konektor napájení Slouží k připojení adaptéru střídavého proudu.

Displej

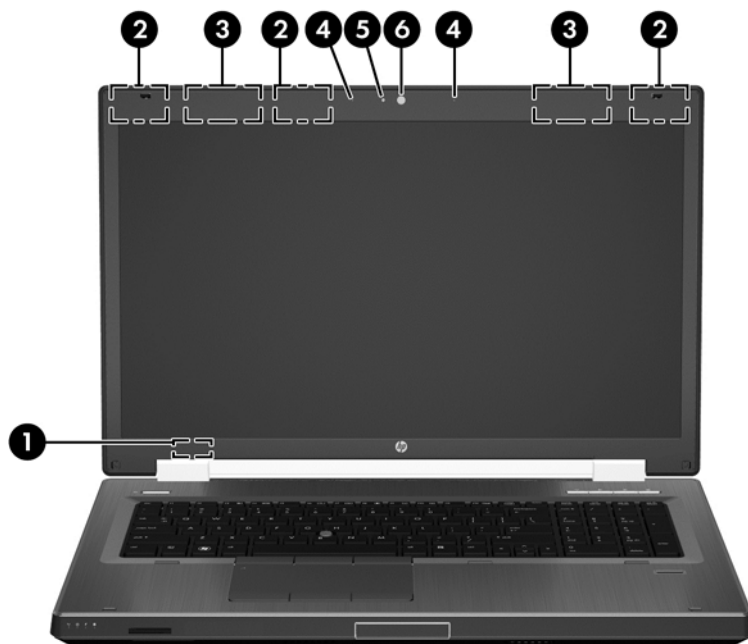



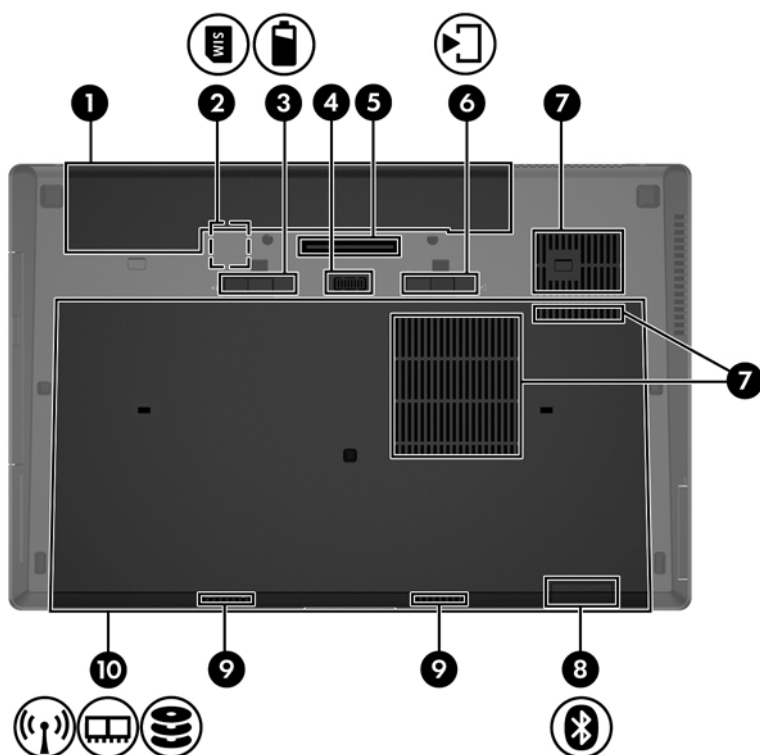

Součást	Popis
(1) Vypínač vestavěného displeje	Jestliže se displej zavře v době, kdy je zapnuto napájení, displej se vypne nebo se inicializuje režim spánku. POZNÁMKA: Tento vypínač displeje není zvenku počítače viditelný.
(2) Antény sítě WLAN (3)*	Odesílají a přijímají signál bezdrátových zařízení na místní bezdrátové síti (WLAN).
(3) Antény sítě WWAN (2)	Odesílají a přijímají signál bezdrátových zařízení v rozlehle bezdrátové síti WWAN.
(4) Vestavěné mikrofony (2)	Záznam zvuku.
(5) Kontrolka webové kamery	Svítlí: Webová kamera je používána.
(6) Webová kamera	Umožňuje záznam videa a pořizování fotografií. Další informace o použití webové kamery naleznete v okně <i>Nápověda a podpora</i> . Na Úvodní obrazovce napište znak n a poté vyberte položku Nápověda a podpora .

*Antény jsou ukryté v počítači. Abyste dosáhli optimálního přenosu signálu, nezakrývejte oblasti bezprostředně okolo antén. Chcete-li získat informace o směrnících pro bezdrátová zařízení platných pro danou zemi nebo oblast, přejděte do části *Poznámky o předpisech, bezpečnosti a životním prostředí*. Chcete-li zobrazit tuto příručku, vyberte na Úvodní obrazovce aplikaci **HP Support Assistant**, vyberte položku **Tento počítač** a poté vyberte položku **Uživatelské příručky**.

Spodní strana



Součást		Popis
(1)		Bateriová pozice Obsahuje baterii.
(2)		Zásuvka SIM Podporuje kartu identifikace účastníka bezdrátové sítě (SIM). Zásuvka SIM se nachází uvnitř bateriové pozice.
(3)		Uvolňovací západka baterie Uvolňuje baterii.
(4)		Konektor přídavné baterie Slouží k připojení doplňkové přídavné baterie.
(5)		Dokovací konektor Slouží k připojení doplňkového dokovacího zařízení.
(6)		Uvolňovací západka servisního krytu Uvolňuje servisní kryt z počítače.
(7)		Větrací otvory (3) Umožňují proudění vzduchu k ochlazení vestavěných součástí. POZNÁMKA: Z důvodu chlazení vestavěných součástí a zabránění jejich přehřátí se ventilátor počítače spouští automaticky. Zapínání a vypínání vestavěného ventilátoru během normálního používání počítače je tedy normální.
(8)		Pozice zařízení Bluetooth Obsahuje zařízení Bluetooth (pouze vybrané modely).

Součást	Popis
(9) Reproduktory (2)	<p>Reprodukují zvuk SRS Premium Sound nebo SRS Premium Sound PRO (pouze vybrané modely).</p> <p>POZNÁMKA: Chcete-li použít software pro zvuk SRS Premium Sound, napište na Úvodní obrazovce text SRS a poté vyberte položku SRS Premium Sound.</p>
(10)  Servisní kryt	<p>Poskytuje přístup k pevnému disku a k zásuvce modulu bezdrátové místní sítě (WLAN), zásuvce modulu sítě WWAN a zásuvkám pro paměťové moduly.</p> <p>POZNÁMKA: Abyste zabránili tomu, že systém nebude reagovat, vyměňte modul pro bezdrátové připojení pouze za modul, který je schválen státními orgány, které regulují bezdrátová zařízení ve vaší zemi nebo oblasti. Pokud se po výměně modulu zobrazí výstraha, obnovte fungování počítače vyjmutím modulu a poté kontaktujte technickou podporu pomocí Nápovědy a podpory. Na Úvodní obrazovce napište znak n a poté vyberte položku Nápověda a podpora.</p>

3 Připojení k síti

Počítač si můžete vzít s sebou kamkoliv na cesty. I doma si však můžete díky připojení ke kabelové nebo bezdrátové síti prohlížet informace uložené na milionech internetových serverů rozmístěných po celém světě. V této části jsou uvedeny užitečné informace ohledně připojení k Internetu.

Připojení k bezdrátové síti

Bezdrátová technologie přenáší data prostřednictvím rádiových vln místo kabelů. Váš počítač může být vybaven některým z následujících bezdrátových zařízení:

- Zařízení bezdrátové sítě (WLAN) – připojuje počítač k bezdrátové lokální síti (běžně se označuje jako síť Wi-Fi, bezdrátová síť LAN nebo WLAN) v kancelářích, v domácnosti a na veřejných místech, jako jsou letiště, restaurace, kavárny, hotely a univerzity. Každé mobilní bezdrátové zařízení počítače komunikuje v síti WLAN s bezdrátovým směrovačem nebo přístupovým bodem.
- Modul HP mobilního širokopásmového připojení (pouze vybrané modely) – zařízení pro připojení do sítě WWAN rozšiřuje možnosti připojení. Operátoři mobilní sítě instalují základní stanice (podobné vysílačům telefonního signálu) napříč celou oblastí své působnosti a usilují o vytvoření nepřetržitého pokrytí v rámci celých států, regionů či zemí.
- Zařízení Bluetooth vytváří osobní síť PAN, pomocí které se lze připojit k ostatním zařízením podporujícím rozhraní Bluetooth, jako jsou počítače, telefony, tiskárny, sluchátka s mikrofonom, reproduktory a kamery. V síti PAN každé zařízení komunikuje přímo s ostatními zařízeními. Zařízení nesmí být příliš daleko od sebe, obvykle ne více jak 10 metrů.

Další informace o bezdrátové technologii a odkazy na užitečné internetové stránky naleznete v okně **Nápověda a podpora**. Na Úvodní obrazovce napište znak **n** a poté vyberte položku **Nápověda a podpora**.

Použití ovládání bezdrátového připojení

Bezdrátová zařízení je možné ovládat v počítači pomocí následujících prvků:

- tlačítko bezdrátového připojení, spínač bezdrátového připojení nebo klávesa bezdrátového připojení (v této kapitole jsou tyto prvky nazývány jednotně jako tlačítko bezdrátového připojení),
- ovládací prvky operačního systému.

Použití tlačítka bezdrátového připojení

Počítač je vybaven tlačítkem bezdrátového připojení, jedním nebo více bezdrátovými zařízeními a jednou nebo dvěma kontrolkami bezdrátového připojení, v závislosti na modelu. Všechna bezdrátová zařízení v počítači jsou ve výchozím nastavení aktivní a po spuštění počítače svítí (bíle) kontrolka bezdrátové komunikace.

Kontrolka bezdrátové komunikace slouží k indikaci aktivace všech zařízení a neodráží stav jednotlivých zařízení. Pokud kontrolka bezdrátového připojení svítí bíle, alespoň jedno bezdrátové zařízení je zapnuto. Pokud kontrolka svítí nesvítí, jsou všechna bezdrátová zařízení vypnuta.



POZNÁMKA: U některých modelů svítí kontrolka bezdrátového připojení oranžově v případě, že jsou vypnuta všechna bezdrátová zařízení.

Jelikož jsou všechna bezdrátová zařízení v počítači ve výchozím nastavení aktivní, můžete použít tlačítko bezdrátového připojení k současnému zapnutí nebo vypnutí všech bezdrátových zařízení.

Použití ovládacích prvků operačního systému

Systém Windows nabízí Centrum síťových připojení a sdílení, které umožňuje nastavit připojení nebo síť, připojit se k síti, spravovat bezdrátové sítě a diagnostikovat a opravovat potíže se sítí.

Používání ovládacích prvků operačního systému:

1. Na Úvodní obrazovce napište znak **n** a poté vyberte položku **Nastavení**.
2. Do vyhledávacího pole zadejte příkaz **síť** a **sdílení** a poté vyberte položku **Centrum sítí a sdílení**.

Chcete-li získat další informace, napište na Úvodní obrazovce znak **n** a poté vyberte položku **Nápověda a podpora**.

Použití sítě WLAN

Pomocí zařízení WLAN se lze připojit k místní bezdrátové síti, která se skládá z jiných počítačů nebo síťových zařízení vzájemně spojených bezdrátovým směrovačem nebo bezdrátovým přístupovým bodem.

 **POZNÁMKA:** Pojmy *bezdrátový směrovač* a *bezdrátový přístupový bod* často označují stejné zařízení.

- Rozsáhlá síť WLAN, například firemní nebo veřejná síť WLAN, obvykle používá bezdrátové přístupové body, které dokáží obsloužit velké množství počítačů a síťových zařízení a dokáží oddělit důležité síťové funkce.
- Síť WLAN v domácnosti nebo malé kanceláři obvykle používá bezdrátový směrovač, který umožňuje připojení několika počítačů pomocí bezdrátového připojení a kabelu, a poskytuje sdílené připojení k síti Internet, sdílení tiskárny a souborů bez požadavku na instalaci dalšího hardwaru nebo softwaru.

Pokud chcete na počítači provozovat zařízení WLAN, musíte se připojit k síti WLAN (nabízené poskytovatelem připojení nebo k veřejné nebo firemní síti).

Využití služeb poskytovatele připojení k síti Internet

Chcete-li se doma připojit k internetu, je třeba mít založen účet u poskytovatele internetových služeb (ISP). Pokud si chcete zakoupit služby internetu a modem, kontaktujte místního poskytovatele služeb připojení k síti internet. Ten vám pomůže s nastavením modemu, instalací síťového kabelu pro připojení bezdrátového směrovače k modemu i s ověřením funkčnosti služby připojení k internetu.

 **POZNÁMKA:** Poskytovatel internetových služeb vám přidělí ID uživatele a heslo pro přístup k Internetu. Tyto informace si poznačte a uložte na bezpečném místě.

Nastavení WLAN

Pro nastavení sítě WLAN a vytvoření připojení k síti Internet je třeba následující vybavení:

- Modem pro širokopásmové připojení (DSL nebo kabelový) **(1)** a vysokorychlostní připojení k Internetu pořízené od poskytovatele internetových služeb
- Bezdrátový směrovač **(2)** (nutno zakoupit zvlášť)
- Bezdrátový počítač **(3)**

 **POZNÁMKA:** Některé modemy jsou vybaveny vestavěným bezdrátovým směrovačem. Informace o typu vašeho modemu vám poskytne poskytovatel služeb sítě Internet.

Na následujícím obrázku je příklad konfigurace bezdrátové sítě, která je připojena k síti Internet.

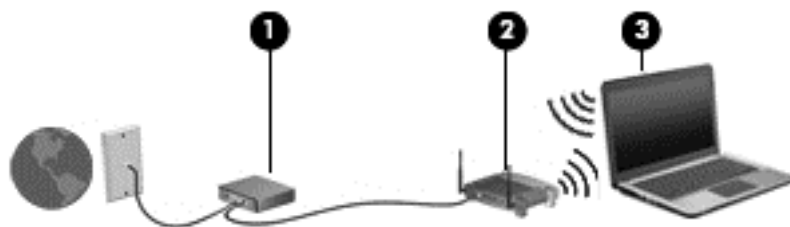

Síť je možné postupně rozšiřovat a připojovat do sítě další počítače, které získají přístup k síti Internet.

Nápověda pro nastavení WLAN viz informace poskytnuté výrobcem směrovače nebo poskytovatelem připojení k Internetu.

Konfigurace bezdrátového směrovače

Nápověda pro nastavení WLAN viz informace poskytnuté výrobcem směrovače nebo poskytovatelem připojení k Internetu.

 **POZNÁMKA:** Doporučujeme, abyste svůj nový počítač s možností bezdrátového připojení nejprve připojili ke směrovači pomocí síťového kabelu dodaného se směrovačem. Jakmile se počítač úspěšně připojí k Internetu, můžete kabel odpojit a poté se k Internetu připojit pomocí bezdrátové sítě.

Ochrana sítě WLAN

Pokud vytváříte síť WLAN nebo se chystáte připojit k existující síti WLAN, vždy zapněte funkce zabezpečení, abyste ochránili síť před neoprávněným přístupem. Síť WLAN na veřejných místech a přístupových bodech, jakými jsou například kavárny a letiště, nemusí mít zabezpečení žádné. Pokud nedůvěřujete zabezpečení přístupového bodu, k němuž je počítač připojen, omezte síťové aktivity pouze na práci s e-maily neobsahujícími důvěrná data a na základní prohlížení internetových stránek.

Bezdrátové signály dosahují mimo síť, proto mohou jiná zařízení WLAN nechráněné signály zachytit. K zabezpečení sítě WLAN můžete učinit tato opatření:

- Používejte bránu firewall.
Brána firewall kontroluje data i žádosti o data, které jsou odesílány do vaší sítě, a blokuje jakékoliv podezřelé položky. Brány firewall jsou k dispozici v softwarových i hardwarových variantách. Některé sítě využívají kombinace obou typů.
- Používejte bezdrátové šifrování.

Šifrování bezdrátového připojení využívá bezpečnostní nastavení k šifrování a dešifrování dat, která jsou odesílána přes síť. Chcete-li získat další informace, napište na Úvodní obrazovce znak **n** a poté vyberte položku **Nápověda a podpora**.

Připojení k síti WLAN

Pro připojení k WLAN postupujte dle těchto kroků:

1. Ujistěte se, že zařízení síť WLAN je zapnuto. Pokud je zařízení zapnuto, kontrolka bezdrátového připojení bude svítit. Pokud kontrolka bezdrátového připojení nesvítí, stiskněte tlačítko bezdrátového připojení.

 **POZNÁMKA:** U některých modelů svítí kontrolka bezdrátového připojení oranžově v případě, že jsou vypnuta všechna bezdrátová zařízení.

2. Na ploše systému Windows klepněte nebo klikněte na ikonu stavu sítě v oznamovací oblasti na pravé straně hlavního panelu.
3. Vyberte ze seznamu požadovanou síť WLAN.
4. Klikněte na tlačítko **Připojit**.

Pokud je síť WLAN zabezpečená, budete vyzváni k zadání bezpečnostního kódu. Připojení dokončete zadáním kódu a poté klikněte na tlačítko **OK**.

 **POZNÁMKA:** Nejsou-li v seznamu uvedeny žádné sítě WLAN, může to být tím, že jste mimo dosah bezdrátového směrovače či přístupového bodu.

 **POZNÁMKA:** Pokud nevidíte síť WLAN, ke které se chcete připojit, klikněte pravým tlačítkem na ploše systému Windows na ikonu stavu sítě a poté vyberte položku **Otevřít Centrum síťových připojení a sdílení**. Klikněte na položku **Nastavit nové připojení nebo síť**. Zobrazí se seznam možností, pomocí nichž lze ručně vyhledat síť a připojit se k ní nebo vytvořit nové síťové připojení.

Po vytvoření připojení můžete ověřit název a stav připojení umístěním kurzoru myši na ikonu stavu sítě v oznamovací oblasti v pravé části hlavního panelu.

 **POZNÁMKA:** Funkční dosah (vzdálenost, kterou může bezdrátový signál urazit) závisí na implementaci sítě WLAN, výrobci směrovače a rušení od ostatních elektronických zařízení nebo bariér, jako jsou zdi a podlahy.

Použití modulu HP pro mobilní širokopásmové připojení (pouze vybrané modely)

Modul HP pro mobilní širokopásmové připojení umožňuje připojit počítač k Internetu prostřednictvím sítě WWAN. Ta nabízí připojení z více míst a v rozsáhlejších oblastech, než je to možné při použití sítě WLAN. Použití modulu HP mobilního širokopásmového připojení vyžaduje uzavření smlouvy s poskytovatelem síťových služeb (nazývaným též *operátor mobilní sítě*), kterým je ve většině případů operátor provozující síť pro mobilní telefony. Pokrytí signálu pro modul HP mobilního širokopásmového připojení je podobné pokrytí signálu pro mobilní telefony.

Používání modulu HP mobilního širokopásmového připojení spolu se službami operátora mobilní sítě vám poskytne svobodu neustálého připojení k Internetu, ať už jste na cestách, nebo kdekoli mimo dosah přístupových bodů Wi-Fi. Odkudkoliv tak můžete posílat emaily, připojit se k firemní síti nebo si prohlížet internetové stránky.

Společnost HP podporuje následující technologie:

- Modul HSPA (High Speed Packet Access), který poskytuje přístup do sítí na základě telekomunikačního standardu Globální Systém pro Mobilní komunikaci (GSM).
- Modul EV-DO (Evolution Data Optimized), který poskytuje přístup k sítím založeným na telekomunikačním standardu Kódový multiplex (CDMA).

K aktivaci služeb možná budete potřebovat sériové číslo modulu HP pro mobilní širokopásmové připojení. Sériové číslo je vytištěno na štítku uvnitř bateriové pozice vašeho počítače.

Někteří operátoři mobilní sítě vyžadují použití karty SIM. Karta SIM obsahuje základní informace o uživateli, například osobní identifikační číslo (kód PIN), a také informace o síti. Některé počítače obsahují kartu SIM, která je předem instalována v bateriové pozici. Pokud není karta SIM předem instalována, může být součástí informací o modulu HP pro mobilní širokopásmové připojení, které jsou dodány s vaším počítačem, nebo vám ji může poskytnout operátor mobilní sítě odděleně od počítače.

Informace o vložení a odebrání karty SIM naleznete v části [Vložení a vyjmutí karty SIM na stránce 19](#).

Informace o modulu HP pro mobilní širokopásmové připojení a o postupu aktivace služby u vámi preferovaného operátora mobilní sítě naleznete v dokumentaci k modulu HP pro mobilní širokopásmové připojení přiložené k počítači. Další informace naleznete na stránkách společnosti HP dostupných na adrese <http://www.hp.com/go/mobilebroadband> (pouze pro vybrané regiony a země).

Vložení a vyjmutí karty SIM

 **UPOZORNĚNÍ:** Abyste zabránili poškození konektorů, používejte při vkládání karty SIM minimální sílu.

Postup vložení karty SIM:

1. Vypněte počítač.
2. Zavřete displej.
3. Odpojte všechna externí zařízení připojená k počítači.
4. Odpojte napájecí kabel ze zásuvky střídavého proudu.
5. Otočte počítač spodní stranou nahoru a položte jej na rovný povrch bateriovou pozicí směrem k vám.
6. Odeberte baterii.

7. Vložte SIM do zásuvky a jemně ji zatlačte, dokud nebude pevně na místě.

 **POZNÁMKA:** Kartu SIM vkládejte do počítače tak, jak je znázorněno na obrázku s bateriovou pozicí.

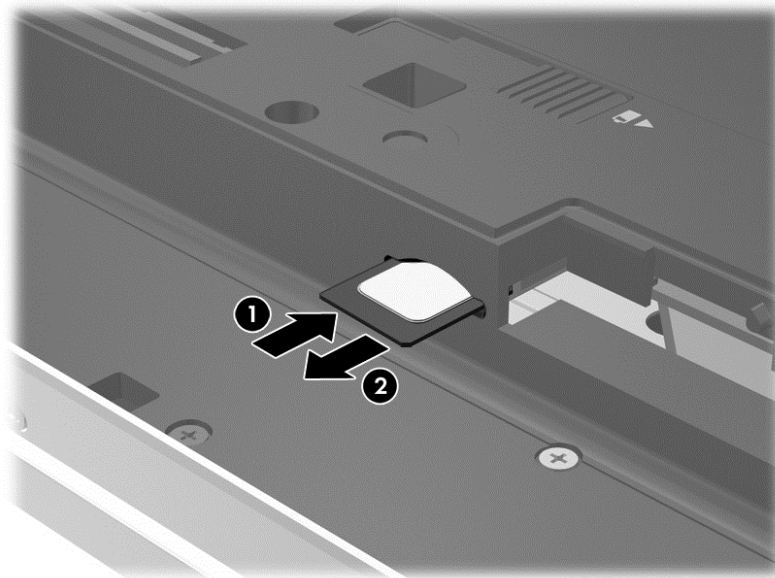

8. Vložte zpět baterii.

 **POZNÁMKA:** Pokud baterii znovu nevložíte, modul HP pro mobilní širokopásmové připojení bude vypnut.

9. Počítač znovu připojte k externímu zdroji napájení.
10. Znovu připojte externí zařízení.
11. Zapněte počítač.

Pokud chcete kartu SIM vyjmout, zatlačte na ni. Karta se uvolní a bude možné ji vytáhnout.

Používání GPS (pouze vybrané modely)

Váš počítač může být vybaven zařízením systému GPS. Satelity GPS dodávají systémům vybaveným GPS informace o pozici, rychlosti a směru.

Další informace naleznete v nápovědě softwaru HP GPS and Location.

Používání bezdrátových zařízení Bluetooth

Zařízení Bluetooth poskytuje bezdrátové spojení na krátké vzdálenosti, které nahrazuje spojení kabelem, jenž se tradičně používá ke spojení elektronických zařízení, jako jsou:

- počítače (stolní počítač, přenosný počítač, zařízení PDA),
- telefony (mobilní, bezdrátové, zařízení smart phone),
- zobrazovací zařízení (tiskárna, fotoaparát),
- zvuková zařízení (sluchátka s mikrofonom, reproduktory),
- myš.

Zařízení Bluetooth podporují vytvoření spojení peer-to-peer a umožňují uživateli vytvořit osobní síť PAN mezi zařízeními Bluetooth. Informace o konfiguraci a používání zařízení Bluetooth naleznete v nápovědě k softwaru zařízení Bluetooth.

Připojení ke kabelové síti

Existují 2 typy kabelového připojení: připojení k místní síti (LAN) a připojení pomocí modemu. Síť LAN využívá k propojení síťový kabel, který poskytuje mnohem vyšší přenosové rychlosti než telefonní kabel používaný k připojení pomocí modemu. Oba typy kabelů jsou prodávány samostatně.

VAROVÁNÍ! Abyste snížili riziko úrazu elektrickým proudem a poškození zařízení, nezapojte kabel modemu nebo telefonní kabel do konektoru RJ-45 (síťový).

Připojení k místní síti (LAN)

Chcete-li připojit počítač přímo k domácímu nebo firemnímu směrovači (a nevyužít tak bezdrátového připojení), použijte konektor sítě LAN.

K připojení k síti LAN je zapotřebí síťový kabel s 8kolíkovým konektorem RJ-45.

Postup připojení síťového kabelu:

1. Zapojte síťový kabel do síťové zásuvky (1) počítače.
2. Zapojte opačný konec síťového kabelu do zásuvky rozvodu sítě LAN (2) nebo směrovači.

POZNÁMKA: Pokud je síťový kabel vybaven obvodem pro potlačení rušení (3), který chrání proti rušení televizním a rádiovým signálem, připojte konec kabelu s tímto obvodem k počítači.

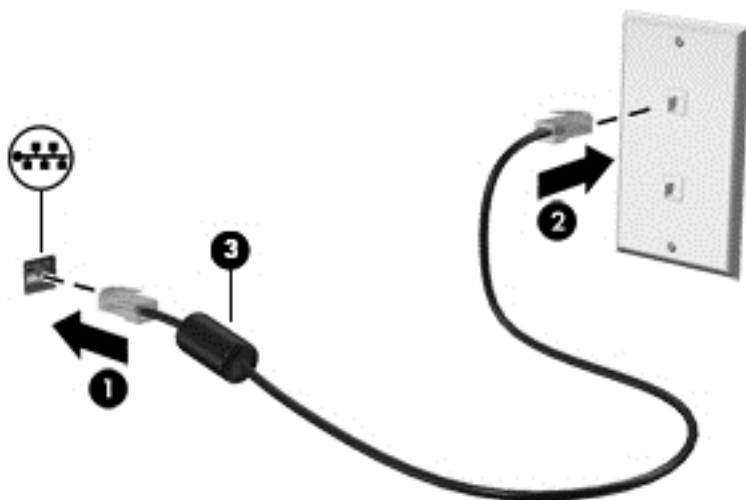

Používání modemu

Modem musí být připojen k analogové telefonní lince pomocí telefonního kabelu s 6kolíkovým konektorem RJ-11. V některých zemích či oblastech je nutné použít ke kabelu modemu speciální adaptér. Zásuvky pro připojení digitálních pobočkových ústředěn jsou podobné analogovým telefonním zásuvkám, ale nejsou určené k připojení modemu.

Připojení kabelu modemu

Postup připojení kabelu modemu:

1. Zapojte kabel modemu do zásuvky modemu (1) počítače.

2. Zapojte kabel modemu do telefonní zásuvky RJ-11 (2).

 **POZNÁMKA:** Pokud je kabel modemu vybaven obvodem pro potlačení rušení (3), který chrání proti rušení televizním a rádiovým signálem, připojte konec kabelu s tímto obvodem k počítači.

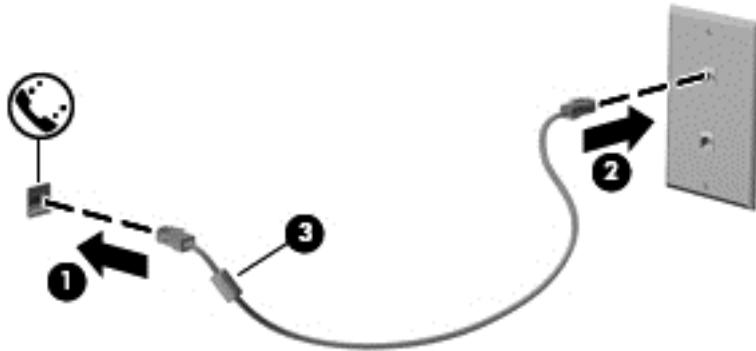

Připojení adaptéru kabelu modemu pro určitou zemi nebo oblast

Telefonní zásuvky se mohou v jednotlivých zemích nebo oblastech lišit. Pokud chcete použít modem a kabel modemu v jiné zemi či oblasti než tam, kde jste zakoupili počítač, musíte si pořídit adaptér kabelu modemu vhodný pro danou zemi či oblast.

Chcete-li připojit modem k analogové telefonní lince, která nepoužívá zásuvku RJ-11, postupujte dle těchto kroků:

1. Zapojte kabel modemu do zásuvky modemu (1) počítače.
2. Zapojte kabel modemu do adaptéru kabelu modemu (2).
3. Zapojte adaptér kabelu modemu (3) do telefonní zásuvky.

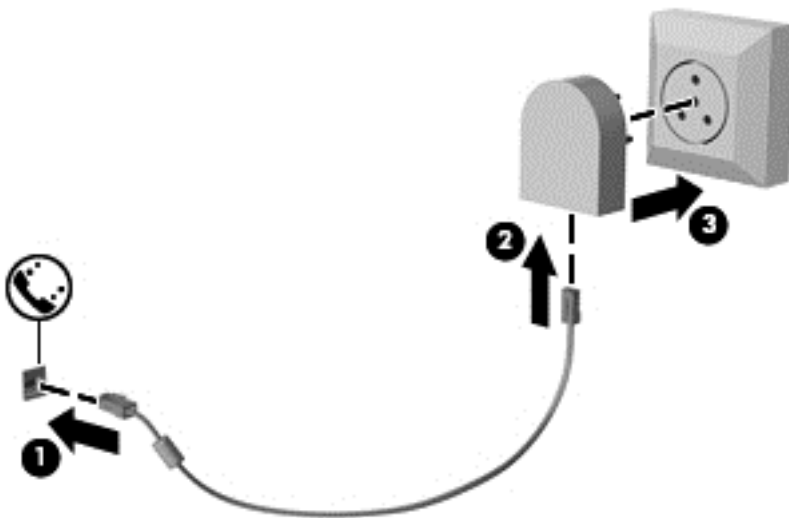

4 Navigace pomocí klávesnice, dotykových gest a polohovacích zařízení

Váš počítač umožňuje snadnou navigaci na obrazovce pomocí dotykových gest (pouze vybrané modely) jako doplněk k použití klávesnice a myši. Dotyková gesta lze použít na zařízení TouchPad nebo dotykové obrazovce vašeho počítače (pouze vybrané modely).

Přečtěte si příručku *Základy práce s operačním systémem Windows 8* dodanou s vaším počítačem. V příručce jsou uvedeny informace o běžných úlohách prováděných s použitím zařízení TouchPad, dotykové obrazovky nebo klávesnice.

U vybraných modelů počítačů jsou k dispozici také speciální akční klávesy nebo klávesové zkratky, které slouží k usnadnění provádění rutinních činností.

Použití polohovacích zařízení

 **POZNÁMKA:** Kromě polohovacích zařízení dodaných s počítačem můžete použít také externí myš USB (prodává se samostatně), kterou připojíte k jednomu z portů USB na počítači.

Nastavení předvoleb polohovacího zařízení

Chcete-li upravit nastavení polohovacích zařízení, například konfiguraci tlačítka, rychlost kliknutí nebo možnosti ukazatele, použijte okno Vlastnosti myši v systému Windows.

Přístup k vlastnostem myši:

- Na Úvodní obrazovce napište znak **m**. Do pole pro vyhledávání napište text **myš**, klikněte na položku **Nastavení** a poté vyberte položku **Myš**.

Použití ukazovátka

Stisknutím ukazovátka v požadovaném směru posuňte ukazatel na obrazovce. Levé a pravé tlačítko na ukazovátku používejte stejným způsobem jako levé a pravé tlačítko externí myši.

Použití zařízení TouchPad

Chcete-li posunout ukazatel, přejeďte po zařízení TouchPad jedním prstem v požadovaném směru. Levé a pravé tlačítko zařízení TouchPad mají stejné funkce jako tlačítka externí myši.

Vypnutí a zapnutí zařízení TouchPad

Pokud chcete zařízení TouchPad vypnout nebo zapnout, dvakrát rychle klepněte na tlačítko pro zapnutí/vypnutí zařízení TouchPad.

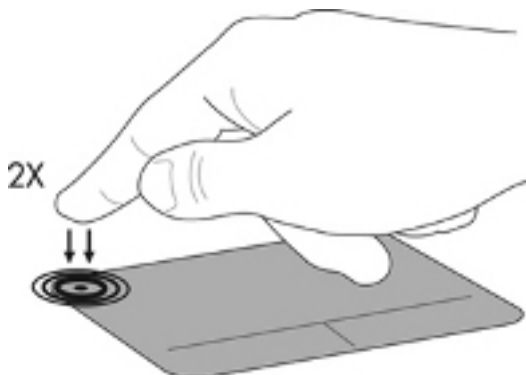

Použití gest pro zařízení TouchPad

Zařízení TouchPad nebo dotyková obrazovka (pouze vybrané modely) umožňují ovládat pohyb a akce ukazatele na obrazovce pomocí prstů.

 **TIP:** U počítačů s dotykovou obrazovkou lze gesta provádět na obrazovce nebo na zařízení TouchPad. Také lze kombinovat obě možnosti.

Zařízení TouchPad podporuje celou řadu gest. Aktivujte gesta TouchPad tím, že položíte současně dva prsty na zařízení TouchPad.

 **POZNÁMKA:** Gesta zařízení TouchPad nejsou podporována ve všech programech.

1. Na Úvodní obrazovce napište text *myš*, klikněte na položku **Nastavení** a poté ze seznamu aplikací vyberte položku **Myš**.
2. Klikněte na kartu **Nastavení zařízení**, v zobrazeném okně vyberte požadované zařízení a poté klikněte na možnost **Nastavení**.
3. Kliknutím na gesto spustíte ukázkou.

Zapnutí a vypnutí gest:

1. Na Úvodní obrazovce napište text *myš*, klikněte na položku **Nastavení** a poté ze seznamu aplikací vyberte položku **Myš**.
2. Klikněte na kartu **Nastavení zařízení**, v zobrazeném okně vyberte požadované zařízení a poté klikněte na možnost **Nastavení**.
3. Zaškrtněte políčko vedle gesta, které chcete zapnout. Zrušte zaškrtnutí políčka vedle gesta, které chcete vypnout.
4. Klikněte na tlačítko **Použít** a potom na tlačítko **OK**.

Klepnutí

Chcete-li vybrat obsah na obrazovce, použijte funkci klepnutí na zařízení TouchPad.

- Ukažte na položku na obrazovce a poté klepnutím jedním prstem na oblast zařízení TouchPad proveďte výběr. Dvojitým klepnutím otevřete zvolenou položku.

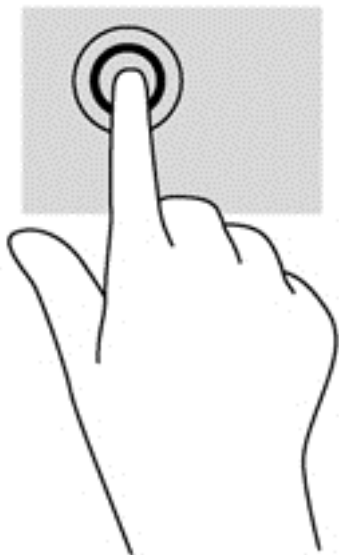

Posouvání

Posouvání se používá pro pohyb nahoru a dolů nebo do stran po stránce nebo obrázku.

- Umístěte dva prsty kousek od sebe na oblast zařízení TouchPad a potom je posuňte nahoru, dolů, doleva nebo doprava.

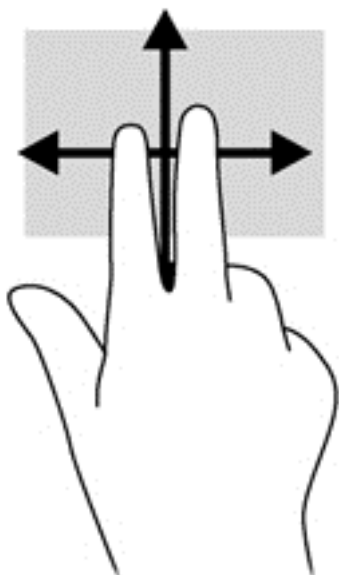

Sevření/roztážení / přiblížování

Sevření/roztážení a přiblížování umožňují zvětšit, resp. zmenšit obrázky či text.

- Obraz přiblížíte tak, že položíte dva prsty na oblast zařízení TouchPad a poté je posunete směrem od sebe.
- Obraz oddálíte tak, že položíte dva prsty na oblast zařízení TouchPad a poté je posunete k sobě.

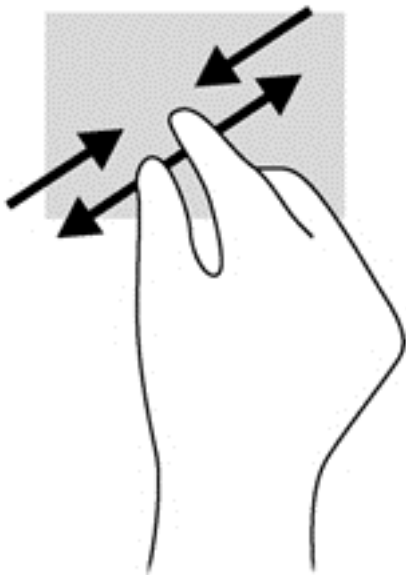

Otáčení (pouze vybrané modely)

Funkce otáčení umožňuje otáčet různé položky, například fotografie.

- Ukažte na objekt a potom položte levý ukazováček na oblast zařízení TouchPad. Pomocí pravé ruky posuňte ukazováček klouzavým pohybem od dvanáctky na pomyslném ciferníku hodin ke trojce. Chcete-li položku otočit zpět, posuňte ukazováček v opačném směru, od trojky ke dvanáctce.

 **POZNÁMKA:** Otáčení lze použít v určitých aplikacích, ve kterých můžete manipulovat s objektem nebo obrázkem. Otáčení nemusí fungovat pro všechny aplikace.

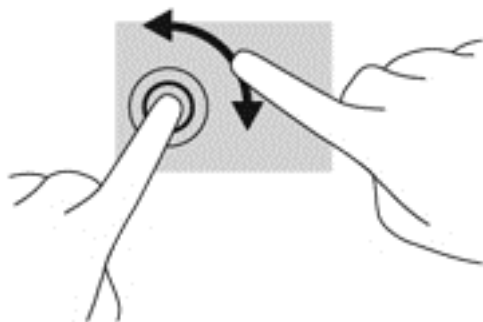

Kliknutí dvěma prsty (pouze vybrané modely)

Kliknutí dvěma prsty umožňuje provádět výběry v nabídkách objektů na obrazovce.

- Umístěte dva prsty na oblast zařízení TouchPad a zatlačením otevřete nabídku možností pro vybraný objekt.

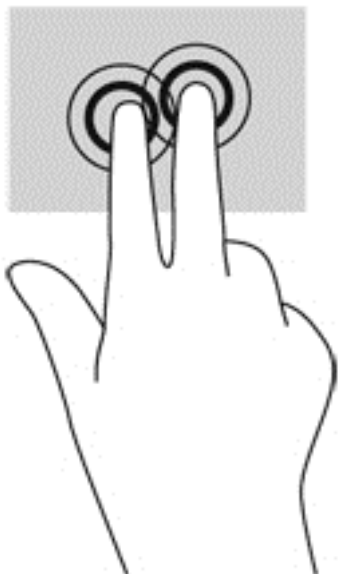

Cvrknutí (pouze vybrané modely)

Cvrknutí slouží k procházení obrazovkami nebo k rychlému posouvání v dokumentech.

- Položte tři prsty na oblast zařízení TouchPad a cvrkněte prsty lehce a rychle nahoru, dolů, doleva nebo doprava.

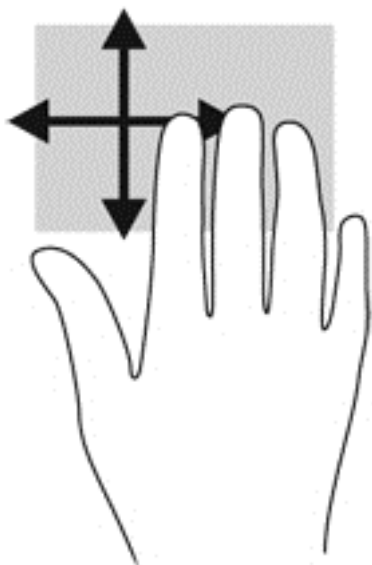

Vytažení z okrajů (pouze vybrané modely)

Vytažení z okrajů umožňuje přístup k panelům nástrojů počítače, které slouží k provádění úloh jako je změna nastavení a vyhledávání nebo používání aplikací.

Vytažení z pravého okraje

Vytažení z pravého okraje vyvolává ovládací tlačítka, která ovládají funkce vyhledávání, sdílení, spuštění aplikací, přístupu k seznamu zařízení a změny nastavení.

- Pro zobrazení ovládacích tlačítek zlehka přejeďte prstem od pravého okraje.

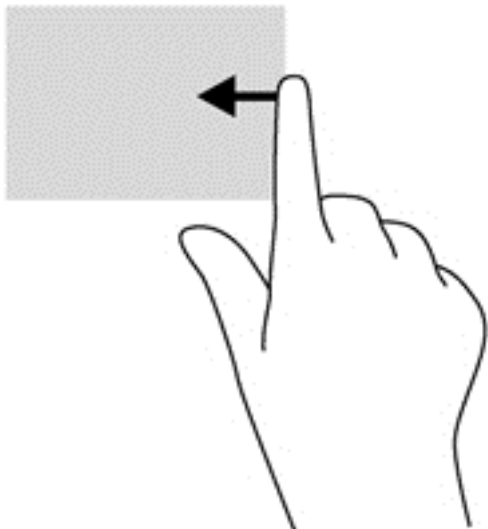

Vytažení z horního okraje

Vytažení z horního okraje slouží k přístupu k seznamu aplikací dostupných na Úvodní obrazovce.

 **DŮLEŽITÉ:** Pokud je aktivní nějaká aplikace, funkce gesta horního okraje závisí na aplikaci.

- Pro zobrazení dostupných aplikací prstem zlehka přejeďte od horního okraje.

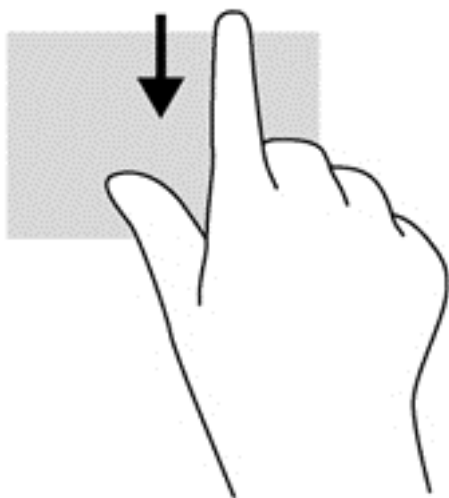

Vytažení z levého okraje

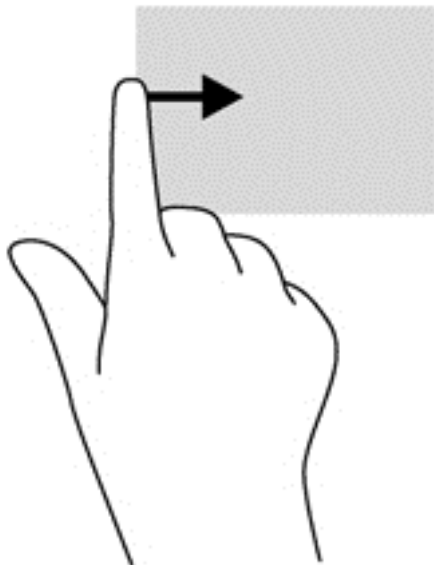

Vytažení z levého okraje zobrazí seznam naposledy otevřených aplikací, takže mezi nimi lze rychle přepínat.

- Chcete-li přepnout mezi naposledy otevřenými aplikacemi, přejeďte jemně prstem od levého okraje zařízení TouchPad.



Používání klávesnice

Klávesnice a myš umožňují psát znaky, posouvat a provádět stejné funkce jako použití dotykových gest. Klávesnice také umožňuje použití akčních kláves a klávesových zkratk sloužících k vykonání konkrétních funkcí.





 **TIP:** Klávesa s logem Windows  na klávesnici umožňuje rychlý návrat na Úvodní obrazovku z otevřené aplikace nebo z plochy systému Windows. Další stisk klávesy s logem Windows vás vrátí zpět na předchozí obrazovku.

 **POZNÁMKA:** V závislosti na zemi či oblasti může klávesnice vašeho počítače obsahovat jiné klávesy a funkce, než jaké jsou uvedeny v této části.

Použití klávesových zkratk systému Microsoft Windows 8

Systém Microsoft Windows 8 poskytuje zkratky pro rychlé provádění akcí. Některé zkratky vám pomohou s funkcemi systému Windows 8. Akci provedete stiskem klávesy s logem Windows  v kombinaci s klávesou.

Další informace o klávesových zkratkách systému Windows 8 naleznete v **Nápovědě a podpoře**. Na Úvodní obrazovce napište znak **n** a poté vyberte položku **Nápověda a podpora**.

Klávesová zkratka	Klávesa	Popis
		Otevře Úvodní obrazovku.
 + c		Otevře ovládací tlačítka.
 + d		Otevře plochu systému Windows.
 + tabulátor		Přepíná mezi otevřenými aplikacemi. POZNÁMKA: Pokračujte v tisknutí této kombinace kláves, dokud se neotevře požadovaná aplikace.
alt + f4		Zavře aktivní aplikaci.

Identifikace klávesových zkratk



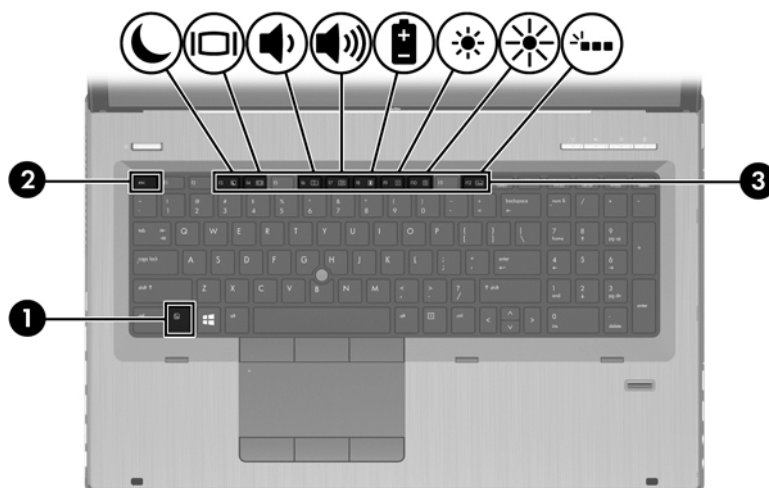



Klávesové zkratky jsou kombinací klávesy **fn** (1) a buď klávesy **esc** (2) nebo jedné z funkčních kláves (3).



Využití klávesových zkratk:

- ▲ Krátce stiskněte klávesu **fn** a potom krátce stiskněte druhou klávesu kombinace klávesové zkratky.

Kombinace klávesové zkratky	Popis
fn+esc	Zobrazí informace o systému.
 fn+f3	Zahájí režim spánku a všechny informace se uloží do paměti systému. Displej a další součásti systému se vypnou a zahájí se úsporný provoz. Chcete-li ukončit režim spánku, krátce stiskněte tlačítko napájení. UPOZORNĚNÍ: Z důvodu snížení rizika ztráty informací uložte před inicializací režimu spánku práci.

Kombinace klávesové zkratky	Popis
 fn+f4	Přepne zobrazení mezi zobrazovacími zařízeními připojenými k systému. Pokud je například k počítači připojen monitor, stisknutím klávesové zkratky fn+f4 se postupně aktivuje displej počítače, monitor a displej počítače současně s monitorem. Většina externích monitorů přijímá obrazové informace z počítače pomocí obrazového standardu VGA. Klávesová zkratka fn+f4 může také přepínat mezi dalšími zařízeními, která přijímají obrazové informace z počítače.
 fn+f6	Sníží hlasitost reproduktoru.
 fn+f7	Zvýší hlasitost reproduktoru.
 fn+f8	Zobrazí informace o nabití všech nainstalovaných baterií. Monitor zobrazuje informace o tom, které baterie se nabíjejí a uvádí úroveň nabití zbývajících v jednotlivých bateriích.
 fn+f9	Sníží úroveň jasu obrazu.
 fn+f10	Zvyšuje úroveň jasu obrazu.
 fn+f12	Zapíná a vypíná podsvícení klávesnice. POZNÁMKA: V nastavení od výrobce je podsvícení klávesnice zapnuté. Chcete-li prodloužit výdrž baterie, můžete podsvícení klávesnice vypnout.

Používání klávesnic

Počítač je vybaven integrovanou numerickou klávesnicí. Počítač také podporuje volitelnou externí numerickou klávesnici nebo volitelnou externí klávesnici, která má i numerickou klávesnici.

Použití integrované numerické klávesnice



Součást	Popis
(1) Klávesa num lk	Přepíná mezi navigačními a numerickými funkcemi kláves integrované numerické klávesnice. POZNÁMKA: Po vypnutí a opětovném zapnutí počítače se nastaví ta funkce klávesnice, která byla aktivní v okamžiku vypnutí.
(2) Integrovaná numerická klávesnice	Pokud byla aktivována funkce num lk , lze tuto klávesnici použít jako externí numerickou klávesnici.
(3) Kontrolka funkce num lock	<ul style="list-style-type: none"> • Svítí: Aktivní je numerická funkce klávesnice. • Nesvítí: Aktivní je navigační funkce klávesnice.

Použití externí číselné klávesnice

Činnost kláves na většině externích numerických klávesnic závisí na stavu funkce num lock. (V nastavení od výrobce je funkce num lock vypnuta.) Například:

- Pokud je funkce num lock zapnuta, slouží většina kláves číselné klávesnice k zadávání číslíc.
- Pokud je funkce num lock vypnuta, lze klávesy číselné klávesnice obvykle používat jako klávesy se šipkami nebo klávesy page up či page down.

Pokud je funkce num lock na externí klávesnici zapnutá, indikátor režimu num lock na počítači bude svítit. Pokud je funkce num lock na externí klávesnici vypnutá, indikátor režimu num lock na počítači bude vypnutý.

Zapnutí nebo vypnutí režimu num lock při práci s externí číselnou klávesnicí:

- ▲ Stiskněte klávesu **num lk** na externí klávesnici, ne na klávesnici počítače.

5 Multimédia

Váš počítač může obsahovat následující:

- integrovaný reproduktor či reproduktory,
- integrovaný mikrofon či mikrofony,
- integrovanou webovou kameru,
- předinstalovaný multimediální software,
- multimediální tlačítka nebo klávesy.

Používání prvků pro ovládání médií

V závislosti na modelu počítače můžete mít k dispozici následující prvky pro ovládání médií, které umožňují přehrát, pozastavit, převinout vpřed nebo převinout zpět mediální soubor:

- tlačítka médií,
- klávesové zkratky médií (určité klávesy stisknuté v kombinaci s klávesou **fn**)
- klávesy pro média.

Zvuk

Počítač HP umožňuje přehrávání hudebních disků CD, stahování a poslouchání hudby, přehrávání zvukových stop z Internetu (včetně rozhlasu), nahrávání zvuku a mixování zvuku a videa za účelem vytvoření multimediálního souboru. Kvalitu zvukové reprodukce můžete navýšit připojením externího zařízení, například sluchátek nebo reproduktorů.

Připojení reproduktorů

Ke svému počítači nebo dokovací stanici můžete prostřednictvím portu USB (nebo zvukového konektoru) připojit kabelové reproduktory.

Bezdrátové reproduktory k počítači připojte podle pokynů výrobce zařízení. Před připojením reproduktorů snižte nastavení hlasitosti.

Připojení sluchátek

Sluchátka je možné připojit ke konektoru sluchátek na počítači.

Bezdrátová sluchátka k počítači připojte podle pokynů výrobce zařízení.

VAROVÁNÍ! V rámci prevence poškození sluchu před nasazením sluchátek, špuntů (sluchátek) nebo náhlavní soupravy zkontrolujte nastavení hlasitosti. Další informace o bezpečnosti naleznete v *Poznámkách o předpisech, bezpečnosti a životním prostředí*.

Připojení mikrofonu

Chcete-li nahrát zvuk, připojte ke konektoru zvukového vstupu počítače mikrofon. Nejlepších výsledků při nahrávání dosáhnete, když budete mluvit přímo do mikrofonu a zaznamenávat zvuk v prostředí, kde není žádný hluk na pozadí.

Nastavení hlasitosti

V závislosti na modelu počítače můžete nastavit hlasitost pomocí následujících prvků:

- tlačítka hlasitosti,
- klávesové zkratky hlasitosti (určité klávesy stisknuté v kombinaci s klávesou **fn**)
- klávesy pro ovládání hlasitosti.

 **VAROVÁNÍ!** Aby nedošlo k poškození sluchu, před připojením sluchátek nebo náhlavní soupravy snižte hlasitost. Další informace o bezpečnosti naleznete v *Poznámkách o předpisech, bezpečnosti a životním prostředí*. Chcete-li zobrazit tuto příručku, vyberte na Úvodní obrazovce aplikaci **HP Support Assistant**, vyberte položku **Tento počítač** a poté vyberte položku **Uživatelské příručky**.

 **POZNÁMKA:** Hlasitost lze také ovládat prostřednictvím operačního systému a některých programů.

 **POZNÁMKA:** Informace o tom, jakým typem ovládání hlasitosti je počítač vybaven naleznete v části [Seznámení s prvky počítače na stránce 4](#).

Ověření zvukových funkcí v počítači

 **POZNÁMKA:** Nejlepších výsledků při nahrávání dosáhnete, pokud budete mluvit přímo do mikrofonu a budete pořizovat záznam v klidném prostředí.

Chcete-li ověřit funkce zvuku v počítači, postupujte následovně:

1. Na Úvodní obrazovce napište znak **o** a poté vyberte ze seznamu aplikací položku **Ovládací panely**.
2. Vyberte položku **Hardware a zvuk > Zvuk**.

Měli byste uslyšet zvuk z reproduktorů nebo z připojených sluchátek.

Když se otevře okno Zvuk, vyberte kartu **Zvuky**. V části **Události programů** vyberte jakoukoliv zvukovou událost, jako je pípnutí nebo alarm, a klikněte na tlačítko **Test**.

Chcete-li ověřit funkce nahrávání v počítači, postupujte následovně:

1. Na Úvodní obrazovce napište znak **z** a poté vyberte položku **Záznam zvuku**.
2. Klikněte na tlačítko **Spustit záznam** a promluvte do mikrofonu. Uložte soubor na plochu systému Windows.
3. Spustěte multimediální program a přehrajte záznam.

Zobrazení nebo změna nastavení zvuku v počítači:

1. Na Úvodní obrazovce napište znak **o** a poté vyberte ze seznamu aplikací položku **Ovládací panely**.
2. Vyberte položku **Hardware a zvuk > Zvuk**.

Webová kamera (pouze vybrané modely)

Některé počítače jsou vybaveny integrovanou webovou kamerou. S předinstalovaným softwarem můžete použít webovou kameru k pořízení fotografie nebo záznamu videa. Můžete zobrazit náhled pořízené fotografie nebo videa a poté soubory uložit.

Software webové kamery umožňuje vyzkoušet následující funkce:

- zachytávání a sdílení videa,
- odesílání videa ve formě datového toku v softwaru pro rychlé zasílání zpráv,
- pořizování statických fotografií.

Správci mohou nastavit úroveň zabezpečení pro funkci rozpoznávání obličejů v průvodci Nastavení nástroje Security Manager nebo v konzoli pro správu aplikace HP ProtectTools. Další informace naleznete v softwarové nápovědě aplikace Face Recognition. Další informace o používání webové kamery naleznete v nápovědě aplikace.

Video

Váš počítač HP je výkonným video zařízením, které vám umožňuje bez stahování sledovat video z oblíbených stránek a stahovat video a filmy, abyste je mohli ve svém počítači sledovat bez nutnosti připojení k síti.

Zážitek ze sledování videa si můžete ještě vylepšit připojením externího monitoru, projektoru nebo televizoru k jednomu z video portů počítače. Většina počítačů je vybavena portem VGA, který slouží k připojení analogových video zařízení.

Počítač je vybaven jedním či více z následujících externích video portů:

- VGA
- HDMI
- DisplayPort

 **DŮLEŽITÉ:** Ujistěte se, zda je externí zařízení připojeno ke správnému portu počítače s použitím správného kabelu. Pokud máte nějaké dotazy, přečtěte si pokyny výrobce zařízení.

 **POZNÁMKA:** Informace o video portech počítače naleznete v části [Seznámení s prvky počítače na stránce 4](#).

VGA

Port externího monitoru nebo port VGA je analogové zobrazovací rozhraní, které slouží k připojení externího zobrazovacího zařízení VGA, jako je například externí monitor VGA nebo projektor VGA, k počítači.

Připojení zobrazovacího zařízení VGA k portu externího monitoru:

1. Kabel VGA monitoru či projektoru připojte k portu VGA počítače tak, jak je znázorněno na obrázku.

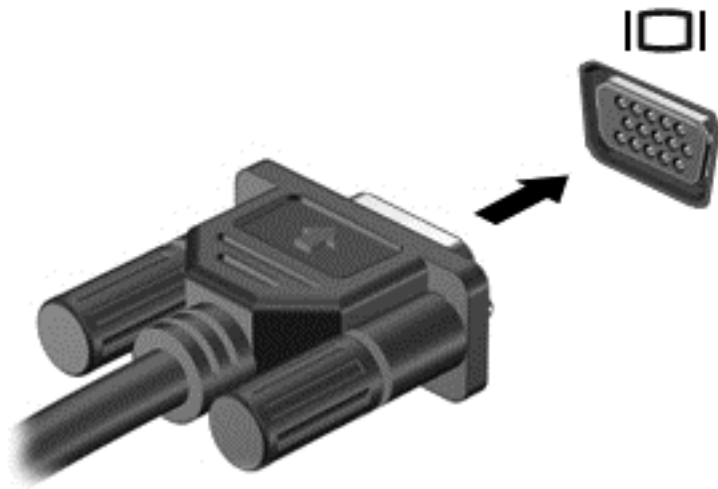

2. Stisknutím klávesové zkratky **fn+f4** lze přepínat mezi 4 typy zobrazení:
 - **Jenom obrazovka počítače:** Zobrazení obrazu pouze na počítači.
 - **Režim Duplikace:** *Současné* zobrazení obrazu jak na displeji počítače, tak na externím zařízení.
 - **Režim Rozšíření:** *Současné* zobrazení jednoho obrazu rozloženého na displeji počítače a externím zařízení.
 - **Jenom druhá obrazovka:** Zobrazení obrazu pouze na externím zařízení.

Každým stisknutím klávesové zkratky **fn+f4** změníte režim zobrazení.

 **POZNÁMKA:** Nastavte rozlišení obrazovky na externím zařízení, a to zejména v případě, když jste vybrali režim „Rozšíření“. Na Úvodní obrazovce napište znak **o** a poté vyberte ze seznamu aplikací položku **Ovládací panely**. Vyberte položku **Vzhled a přizpůsobení**. Pro nejlepší výsledky vyberte v nabídce **Zobrazení** položku **Upravit rozlišení zobrazení**.

DisplayPort (pouze vybrané modely)

Port DisplayPort slouží k připojení počítače k doplňkovému obrazovému nebo zvukovému zařízení, jako je televizor s vysokým rozlišením nebo jiné kompatibilní digitální či zvukové zařízení. Rozhraní DisplayPort poskytuje lepší zobrazení než port pro externí monitor VGA a zlepšuje možnosti digitálního připojení.

 **POZNÁMKA:** Pro přenos obrazového a/nebo zvukového signálu přes port DisplayPort potřebujete kabel DisplayPort (nutno zakoupit zvlášť).

 **POZNÁMKA:** K portu DisplayPort na počítači může být připojeno jedno zařízení DisplayPort. Informace zobrazené na obrazovce počítače mohou být zároveň zobrazeny na zařízení DisplayPort.

Připojení obrazového nebo zvukového zařízení k portu DisplayPort:

1. Zapojte jeden konec kabelu DisplayPort do portu DisplayPort na počítači.

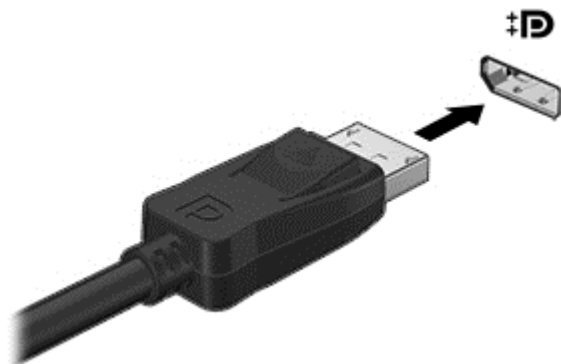

2. Připojte druhý konec kabelu k video zařízení.
3. Stisknutím klávesové zkratky **fn+f4** lze obraz displeje počítače přepínat mezi 4 typy zobrazení:
 - **Jenom obrazovka počítače:** Zobrazení obrazu pouze na počítači.
 - **Režim Duplikace:** *Současné* zobrazení obrazu jak na displeji počítače, tak na externím zařízení.
 - **Režim Rozšíření:** *Současné* zobrazení jednoho obrazu rozloženého na displeji počítače a externím zařízení.
 - **Jenom druhá obrazovka:** Zobrazení obrazu pouze na externím zařízení.

Každým stisknutím klávesové zkratky **fn+f4** změníte režim zobrazení.

 **POZNÁMKA:** Nastavte rozlišení obrazovky na externím zařízení, a to zejména v případě, když jste vybrali režim „Rozšíření“. Na Úvodní obrazovce napište znak **o** a poté vyberte ze seznamu aplikací položku **Ovládací panely**. Vyberte položku **Vzhled a přizpůsobení**. Pro nejlepší výsledky vyberte v nabídce **Zobrazení** položku **Upravit rozlišení zobrazení**.

 **POZNÁMKA:** Při odebírání kabelu zařízení stiskněte tlačítko pro uvolnění konektoru a odpojte kabel od počítače.

Intel Wireless Display (pouze vybrané modely)

Technologie Intel® Wireless Display umožňuje bezdrátové sdílení obsahu počítače na televizoru. K bezdrátovému přenosu obrazu je potřeba bezdrátový televizní adaptér (zakoupený zvlášť). Disky DVD, jejichž obsah je chráněn, nemusí při použití technologie Intel Wireless Display možné přehrávat. (Disky DVD bez ochrany výstupu však bude možné přehrávat.) Disky Blu-ray, jejichž obsah je chráněn, nebude při použití technologie Intel Wireless Display možné přehrávat. Podrobnosti o používání bezdrátového televizního adaptéru jsou uvedeny v pokynech výrobce.

 **POZNÁMKA:** Předtím, než začnete používat bezdrátový přenos obrazu, zkontrolujte, zda je bezdrátový přenos v počítači povolen.

6 Řízení spotřeby

 **POZNÁMKA:** Počítač může být vybaven tlačítkem nebo vypínačem napájení. V této příručce je pro všechny tyto ovládací prvky napájení použito pojmenování *tlačítko napájení*.

Vypnutí počítače

 **UPOZORNĚNÍ:** Při vypnutí počítače dojde ke ztrátě neuložených dat.

Příkaz Vypnout ukončí všechny spuštěné programy, včetně operačního systému, a následně vypne displej i počítač.

Počítač vypínejte v následujících situacích:

- Potřebujete vyměnit baterii nebo manipulovat s komponentami uvnitř počítače.
- Pokud připojujete externí hardwarové zařízení, které nelze připojit k portu univerzální sériové sběrnice (USB).
- Počítač nebude používán a bude odpojen od externího zdroje napájení po delší dobu.

I když je možné vypnout počítač tlačítkem napájení, doporučený způsob vypnutí je pomocí příkazu Ukončit operační systém systému Windows.

 **POZNÁMKA:** Pokud se počítač nachází v režimu spánku nebo hibernace, je třeba tento režim nejprve ukončit krátkým stisknutím tlačítka napájení.

1. Uložte práci a ukončete všechny spuštěné programy.
2. Na Úvodní obrazovce ukažte do pravého horního nebo pravého dolního rohu.
3. Klikněte na položku **Nastavení**, poté na ikonu **Napájení** a poté na položku **Ukončit operační systém**.

Pokud počítač přestane reagovat a nelze jej vypnout předchozími postupy, zkuste následující nouzová řešení v uvedeném pořadí:

- Stiskněte kombinaci kláves **ctrl+alt+delete**. Klikněte na ikonu **Napájení** a poté na položku **Ukončit operační systém**.
- Přidržte tlačítko napájení alespoň 5 sekund.
- Odpojte počítač od externího napájení.
- U modelů s výměnnou baterií odeberte baterii ze zařízení.

Nastavení možností napájení

Použití úsporných režimů

Režim spánku je povolen v nastavení od výrobce.

Při aktivaci režimu spánku kontrolky napájení zablikají a obsah obrazovky zmizí. Započatá práce se uloží do paměti.

 **UPOZORNĚNÍ:** Aby se omezilo riziko snížení kvality zvuku nebo videa, narušení funkcí přehrávání zvuku nebo videa nebo ztráty dat, neaktivujte režim spánku během čtení nebo zapisování na optický disk nebo na externí kartu médií.

 **POZNÁMKA:** Pokud se počítač nachází v režimu spánku, nelze aktivovat žádný typ síťového připojení ani využívat funkce počítače.

Technologie Intel Rapid Start Technology (pouze vybrané modely)

Technologie Intel Rapid Start Technology (RST) je u vybraných modelů povolena již z výroby. Technologie RST umožňuje rychlé spuštění počítače z nečinnosti.

Technologie RST spravuje možnosti úspory energie následujícím způsobem:

- Spánek – technologie RST umožňuje přechod do režimu spánku. Režim spánku ukončíte stisknutím jakékoliv klávesy, aktivací zařízení TouchPad nebo krátkým stisknutím tlačítka napájení.
- Hibernace – technologie RST aktivuje režim hibernace po určité době nečinnosti v režimu spánku při napájení z baterie nebo externím napájení nebo když baterie dosáhne kritického stavu. Režim hibernace ukončíte a práci na počítači obnovíte stisknutím tlačítka napájení.

 **POZNÁMKA:** Technologii Rapid Start Technology lze zakázat v nástroji Setup Utility (BIOS). Pokud je technologie Rapid Start Technology zakázána a chcete mít možnost aktivovat stav hibernace, musíte zapnout uživatelskou hibernaci s použitím nabídky Možnosti napájení. Viz [Povolení a ukončení uživatelem navozené hibernace na stránce 39](#).

Aktivace a ukončení režimu spánku

Je-li počítač zapnutý, můžete režim spánku aktivovat kterýmkoli z následujících způsobů:

- Stiskněte krátce tlačítko napájení.
- Na Úvodní obrazovce ukažte do pravého horního nebo pravého dolního rohu. Jakmile se zobrazí seznam ovládacích tlačítek, klikněte na možnost **Nastavení**, klikněte na ikonu **Napájení** a poté klikněte na možnost **Spánek**.

Chcete-li ukončit režim spánku, krátce stiskněte tlačítko napájení.

Po ukončení režimu spánku se kontrolka napájení rozsvítí a vaše práce se obnoví na obrazovce, kde jste naposledy pracovali.

 **POZNÁMKA:** Pokud jste nastavili, že má být při probuzení požadováno heslo, je třeba před obnovením práce zadat heslo k systému Windows.

Povolení a ukončení uživatelem navozené hibernace

Uživatelskou hibernaci lze povolit v nabídce Možnosti napájení, která také umožňuje změnu dalších nastavení napájení a časových limitů:

1. Na Úvodní obrazovce napište text *napájení*, vyberte položku **Nastavení** a poté vyberte položku **Možnosti napájení**.
2. V levém podokně klikněte na položku **Nastavení tlačítka napájení**.
3. Klikněte na možnost **Změnit nastavení, které nyní není k dispozici**.
4. V oblasti **Po stisknutí tlačítka napájení** vyberte položku **Přepnout do režimu hibernace**.
5. Klikněte na tlačítko **Uložit změny**.

Režim hibernace ukončíte krátkým stisknutím tlačítka napájení. Kontrolky napájení se rozsvítí a vaše práce se obnoví na obrazovce, kde jste naposledy pracovali.

 **POZNÁMKA:** Pokud jste nastavili, že má být při probuzení požadováno heslo, je třeba před obnovením práce zadat heslo k systému Windows.

Nastavení ochrany heslem při probuzení

Chcete-li, aby počítač při ukončení režimu spánku nebo režimu hibernace požadoval zadání hesla, proveďte tyto kroky:

1. Na Úvodní obrazovce napište text *napájení*, vyberte položku **Nastavení** a poté vyberte položku **Možnosti napájení**.
2. V levém podokně klikněte na možnost **Po probuzení požadovat heslo**.
3. Klikněte na možnost **Změnit nastavení, které nyní není k dispozici**.
4. Klikněte na možnost **Vyžadovat heslo (doporučeno)**.

 **POZNÁMKA:** Pokud potřebujete vytvořit heslo pro uživatelský účet nebo změnit současné heslo, klikněte na možnost **Vytvořit nebo změnit heslo uživatelského účtu** a poté postupujte podle pokynů na obrazovce. Pokud nepotřebujete vytvořit nebo změnit heslo k uživatelskému účtu, přejděte na krok 5.

5. Klikněte na tlačítko **Uložit změny**.

Použití měřiče napájení a nastavení napájení

Měřič napájení je umístěn na ploše systému Windows v oznamovací oblasti na pravé straně hlavního panelu. Měřič napájení poskytuje rychlý přístup k nastavení napájení a k zobrazení zbývajících úrovně nabití baterie.

- Chcete-li zobrazit procento zbývajících úrovně nabití baterie a aktuální schéma napájení, přesuňte ukazatel na ploše systému Windows nad ikonu měřiče napájení.
- Chcete-li otevřít okno Možnosti napájení nebo změnit schéma napájení, klikněte na ikonu měřiče napájení a vyberte příslušnou položku ze seznamu. Můžete také na Úvodní obrazovce napsat text *napájení*, vybrat položku **Nastavení** a poté vybrat položku **Možnosti napájení**.

Různé ikony měřiče napájení ukazují, zda je počítač napájen z baterií nebo z externího zdroje. V případě, že je baterie částečně nebo téměř vybitá, zobrazí se zpráva.

Použití napájení z baterie

 **VAROVÁNÍ!** Za účelem snížení možného bezpečnostního rizika používejte s tímto počítačem pouze baterii dodanou s počítačem, náhradní baterii od společnosti HP nebo kompatibilní baterii zakoupenou u společnosti HP.

Počítač používá napájení z baterie kdykoliv, když není připojen k externímu napájení střídavým proudem. Životnost baterie se mění v závislosti na nastavení řízení spotřeby, programech spuštěných v počítači, jas displeje, externích zařízeních připojených k počítači a dalších faktorech. Pokud baterii ponecháte v počítači, bude se kdykoli po připojení k externímu zdroji napájení střídavým proudem dobíjet, čímž je chráněna vaše práce v případě výpadku proudu. Pokud počítač obsahuje nabitou baterii a je napájen ze zdroje střídavého proudu pomocí adaptéru střídavého proudu, přepne se v případě odpojení adaptéru střídavého proudu nebo při výpadku proudu z externího zdroje na napájení z baterie.

 **POZNÁMKA:** Jas displeje se po odpojení zdroje střídavého proudu automaticky sníží, aby se prodloužila životnost baterie.

Nalezení dalších informací o baterii

Aplikace HP Support Assistant poskytuje nástroje a informace o baterii. Pro přístup k informacím o baterii vyberte na Úvodní obrazovce aplikaci **HP Support Assistant** a poté vyberte položku **Baterie a výkon**.

- Nástroj Kontrola baterie ke zjištění výkonu baterie
- Informace o kalibraci, správě napájení a řádné péči a skladování vedoucí k maximálnímu prodloužení výdrže baterie
- Informace o typech, technických údajích, životním cyklu a kapacitě baterií

Přístup k informacím o baterii:

- ▲ Na úvodní obrazovce vyberte aplikaci **HP Support Assistant** a poté vyberte položku **Baterie a výkon**.

Použití kontroly baterie

Aplikace HP Support Assistant poskytuje informace o stavu baterie instalované v počítači.

Spuštění kontroly baterie:

1. Připojte adaptér střídavého proudu k počítači.



POZNÁMKA: Pro správnou funkci kontroly baterie musí být počítač připojen k externímu napájení.

2. Pro přístup k informacím o baterii vyberte na Úvodní obrazovce aplikaci **HP Support Assistant** a poté vyberte položku **Baterie a výkon**.

Kontrola baterie zkontroluje správnou funkci baterie a jejich článků a poté oznámí výsledek zkoušky.

Zobrazení zbývající úrovně nabití baterie

- ▲ Přesuňte ukazatel nad ikonu měřiče napájení v oznamovací oblasti na pravé straně hlavního panelu na ploše systému Windows.

Maximalizace doby vybíjení baterie

Doba vybíjení baterie se liší v závislosti na funkcích, které používáte při napájení z baterie. Maximální doba vybíjení se postupně zkracuje, protože se postupně snižuje kapacita baterie.

Tipy pro maximalizaci doby vybíjení baterie:

- Snižte jas displeje.
- Pokud počítač obsahuje výměnnou baterii, ale počítač se nepoužívá ani se nenabíjí baterie, vyjměte výměnnou baterii.
- Výměnnou baterii uložte na chladném suchém místě.
- V okně Možnosti napájení zvolte nastavení **Spořič energie**.

Správa stavů nízkého nabití baterie

Informace uvedené v této části popisují výstrahy a odezvy systému nastavené výrobcem. Některé výstrahy a odezvy systému na nízkou úroveň nabití baterie je možné změnit v okně Možnosti napájení. Nastavení provedená v okně Možnosti napájení nemají vliv na činnost kontrol.

Na Úvodní obrazovce napište text `napájení`, vyberte položku **Nastavení** a poté vyberte položku **Možnosti napájení**.

Identifikace stavů nízkého nabití baterie

Pokud je počítač napájen pouze z baterie a ta dosáhne nízké úrovně nabití nebo kritického stavu, nastane následující:

- Kontrolka baterie (pouze vybrané modely) informuje o nízké úrovni nabití baterie nebo o kritickém stavu baterie.

– nebo –

- Ikona měřiče napájení v oznamovací oblasti na pravé straně hlavního panelu zobrazuje upozornění na nízkou úroveň nabití nebo kritický stav baterie.



POZNÁMKA: Další informace o měřiči napájení naleznete v části [Použití měřiče napájení a nastavení napájení na stránce 40](#).

Pokud je počítač zapnutý nebo v režimu spánku, zůstane chvíli v režimu spánku a poté se vypne. Veškerá neuložená data budou ztracena.

Řešení stavu nízkého nabití baterie

Řešení stavu nízkého nabití baterie, je-li k dispozici externí zdroj napájení

▲ Připojte jedno z následujících zařízení:

- adaptér střídavého proudu
- doplňkové dokovací nebo rozšiřující zařízení
- doplňkový napájecí adaptér zakoupený jako příslušenství u společnosti HP

Řešení stavu nízkého nabití baterie, není-li k dispozici žádný zdroj napájení

Chcete-li vyřešit stav nízkého nabití baterie a nemáte k dispozici žádný zdroj napájení, uložte svou práci a počítač vypněte.

Vložení a vyjmutí baterie

Vložení baterie

Vložení baterie:

1. Otočte počítač spodní stranou nahoru a položte jej na rovný povrch bateriovou pozicí směrem k vám.

2. Zasuňte baterii (1) do bateriové pozice, dokud se neusadí na místě (2).
Uvolňovací západka baterie baterii automaticky zajistí.

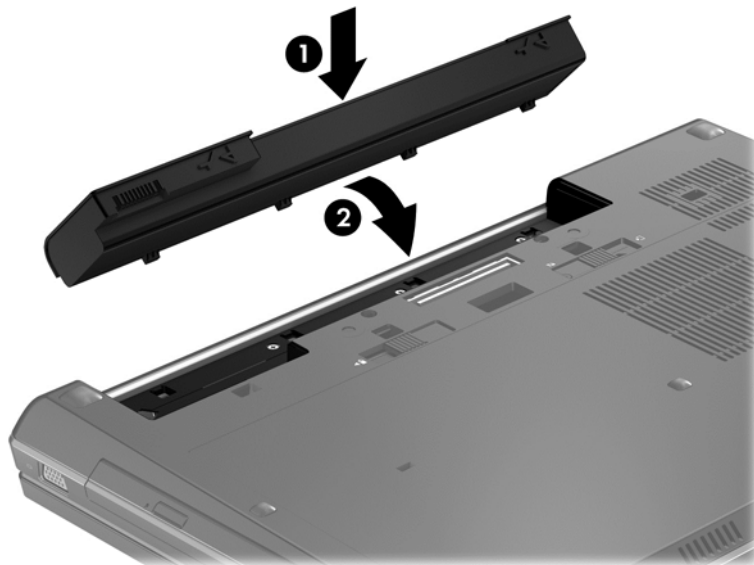

Vyjmutí baterie

Odebrání baterie:

⚠ UPOZORNĚNÍ: Odebrání baterie, která je jediným zdrojem napájení počítače, může vést ke ztrátě dat. Chcete-li předejít ztrátě dat, před vyjmutím baterie uložte svou práci a počítač vypněte prostřednictvím systému Windows.

1. Otočte počítač spodní stranou nahoru a položte jej na rovný povrch bateriovou pozicí směrem k vám.
2. Posunutím uvolňovací západky baterie (1) uvolněte baterii.
3. Odeberte baterii z počítače vyklopením (2) a zvednutím (3) z počítače.

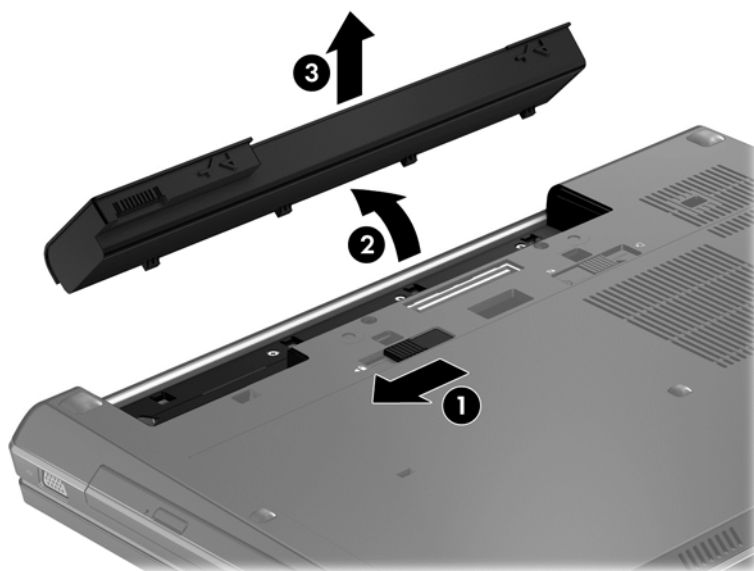

Úspora energie baterií

- Na Úvodní obrazovce napište text *napájení*, vyberte položku **Nastavení** a poté vyberte položku **Možnosti napájení**.
- V okně Možnosti napájení vyberte režim nízké úrovně spotřeby:
- Ukončete nečinné aplikace pracující s modemem a všechna nepoužívaná bezdrátová i kabelová připojení k místní síti LAN.
- Odpojte nepoužívaná externí zařízení, která nejsou připojena k externímu zdroji napájení.
- Ukončete činnost, deaktivujte nebo odeberte nepoužívané externí karty médií.
- Snižte jas obrazovky.
- Před opuštěním své práce aktivujte režim spánku nebo vypněte počítač.

Skladování výměnné baterie (pouze vybrané modely)

 **UPOZORNĚNÍ:** Chcete-li omezit riziko poškození baterie, nevystavujte ji dlouhodobě vysokým teplotám.

Pokud počítač nebude používán a bude odpojen od externího napájení déle než 2 týdny, vyjměte výměnnou baterii a uložte ji odděleně.

Chcete-li prodloužit životnost skladované baterie, skladujte ji na chladném a suchém místě.

 **POZNÁMKA:** Uloženou baterii byste měli kontrolovat každých 6 měsíců. Pokud je nabití baterie menší než 50 %, nabijte ji dříve, než ji uložíte.

Jestliže byla baterie skladována po dobu jednoho měsíce nebo déle, proveďte před použitím její kalibraci.

Likvidace výměnné baterie (pouze vybrané modely)

 **VAROVÁNÍ!** Aby nedošlo k požáru nebo popálení, nepokoušejte se baterii rozebírat, rozbíjet nebo propichovat; nezkratujte její elektrické kontakty; nevystavujte ji ohni ani ji nenořte do vody.

Informace o řádné likvidaci baterie najdete v části *Poznámky o předpisech, bezpečnosti a životním prostředí*. Chcete-li zobrazit tuto příručku, vyberte na Úvodní obrazovce aplikaci **HP Support Assistant**, vyberte položku **Tento počítač** a poté vyberte položku **Uživatelské příručky**. Pro přístup k informacím o baterii vyberte na Úvodní obrazovce aplikaci **HP Support Assistant** a poté vyberte položku **Baterie a výkon**.

Výměna výměnné baterie (pouze vybrané modely)

Funkce Kontrola baterie v nástroji HP Support Assistant vás upozorní na potřebu výměny baterie, pokud se vnitřní článek nenabíjí správně nebo pokud se kapacita baterie dostala na nízkou úroveň. Pokud je baterie kryta zárukou společnosti HP, bude v pokynech uveden také identifikátor záruky. V zobrazené zprávě najdete odkaz na stránky společnosti HP, kde naleznete další informace, jak objednat náhradní baterii.

Použití externího zdroje napájení

 **VAROVÁNÍ!** Nenabíjejte baterii počítače na palubě letadla.

 **VAROVÁNÍ!** Ke snížení možných bezpečnostních rizik používejte pouze adaptér střídavého proudu dodaný s počítačem, náhradní adaptér střídavého proudu od společnosti HP nebo kompatibilní adaptér střídavého proudu zakoupený jako příslušenství od společnosti HP.

 **POZNÁMKA:** Informace o připojení k napájení střídavým proudem jsou uvedeny na letáku *Pokyny k instalaci*, který je součástí balení počítače.

Externí napájení střídavým proudem je dodáváno prostřednictvím schváleného adaptéru střídavého proudu nebo doplňkového dokovacího nebo rozšiřujícího zařízení.

K externímu zdroji napájení připojte počítač za některé z následujících podmínek:

- při nabíjení nebo kalibraci baterie
- při instalaci nebo modifikaci systémového softwaru
- při zápisu informací na disky CD, DVD nebo BD (pouze vybrané modely)
- při defragmentaci disku
- při zálohování nebo obnovování

Při připojení počítače k externímu zdroji napájení nastanou tyto události:

- Baterie se začne nabíjet.
- Je-li počítač zapnut, ikona měřiče napájení v oznamovací oblasti na pravé straně hlavního panelu změní vzhled.

Při odpojení počítače od externího zdroje napájení nastanou tyto události:

- Počítač začne používat napájení z baterie.
- Jas displeje se automaticky sníží, aby se prodloužila životnost baterie.

Testování adaptéru střídavého proudu

Otestujte adaptér střídavého proudu, pokud při připojení k napájení střídavým proudem u počítače zjistíte následující symptomy:

- počítač se nezapíná
- displej se nezapíná
- kontrolky napájení nesvítí

Testování adaptéru střídavého proudu:



POZNÁMKA: Následující pokyny platí pro počítače s výměnnou baterií.

1. Vypněte počítač.
2. Vyjměte baterii z počítače.
3. Připojte adaptér střídavého proudu k počítači a poté do zásuvky střídavého proudu.
4. Zapněte počítač.
 - Pokud se *rozsvítí* kontrolky napájení, adaptér střídavého proudu funguje správně.
 - Pokud zůstanou kontrolky napájení *zhasnuty*, adaptér střídavého proudu nefunguje a měl by být vyměněn.

Informace o zajištění náhradního adaptéru střídavého proudu získáte u podpory.

7 Externí karty a zařízení

Používání čtečky karet médií (pouze vybrané modely)

Doplňkové digitální karty umožňují bezpečné ukládání a snadné sdílení dat. Tyto karty se často používají ve fotoaparátech a zařízeních PDA se záznamem na digitální média a také v jiných počítačích.

Postup určení formátů digitálních paměťových karet, které jsou na vašem počítači podporovány, naleznete v části [Seznámení s prvky počítače na stránce 4](#)

Vložení digitální karty

UPOZORNĚNÍ: Aby nedošlo k poškození konektorů karty, nepoužívejte při jejím vkládání nadměrnou sílu.

1. Uchopte kartu štítkem nahoru a konektory směrem k počítači.
2. Vsuňte kartu do čtečky karet médií a zatlačte na ni, dokud nezapadne na místo.

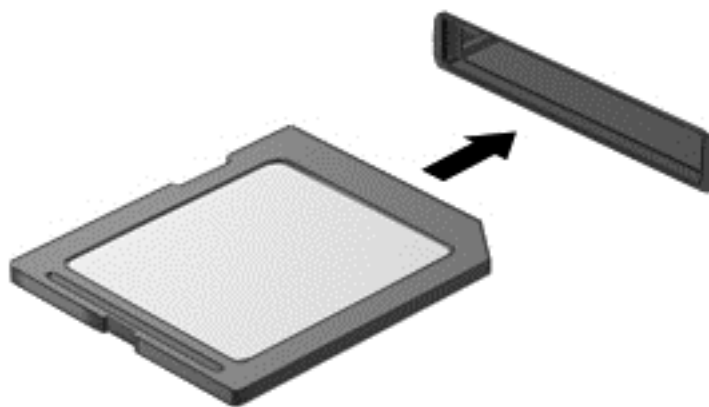

Jakmile vložíte kartu PC Card a zařízení je rozpoznáno, ozve se zvuk a může se zobrazit nabídka dostupných možností, které jsou k dispozici.

Odebrání digitální karty

UPOZORNĚNÍ: Chcete-li zabránit ztrátě dat nebo nestabilitě systému, bezpečně odeberte digitální kartu dle následujícího postupu.

1. Uložte data a zavřete všechny programy, které souvisí s digitální kartou.
2. Klikněte na ikonu Bezpečně odebrat hardware v oznamovací oblasti na pravé straně hlavního panelu na ploše systému Windows. Poté postupujte podle pokynů na obrazovce.

3. Zatlačte kartu dovnitř (1) a vyjměte ji ze zásuvky (2).

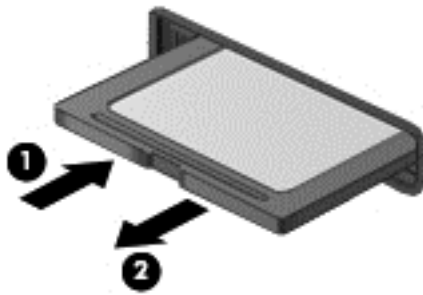

 **POZNÁMKA:** Pokud se karta nevysune sama, ze zásuvky ji vytáhněte.

Použití karet ExpressCards (pouze u vybraných modelů)

ExpressCard je vysoce výkonná karta PC Card, která se umísťuje do zásuvky pro karty ExpressCard.

Karty ExpressCard jsou konstruovány v souladu se standardními specifikacemi asociace Personal Computer Memory Card International Association (PCMCIA).

Konfigurace karty ExpressCard

Nainstalujte pouze software, který je pro danou kartu vyžadován. Pokud výrobce karty ExpressCard vyžaduje instalaci ovladačů zařízení:

- Nainstalujte pouze ovladače zařízení pro příslušný operační systém.
- Neinstalujte jiný software, např. služby karty, služby pro zásuvky nebo ovladače aktivace, dodaný výrobcem karty ExpressCard.

Vložení karty ExpressCard

UPOZORNĚNÍ: Abyste zabránili poškození počítače nebo externích karet médií, nevkládejte PC kartu do zásuvky pro kartu ExpressCard.

UPOZORNĚNÍ: Aby nedošlo k poškození konektorů:

Při vkládání karty ExpressCard nepoužívejte nadměrnou sílu.

Nepřemísťujte počítač, pokud je karta ExpressCard používána.

POZNÁMKA: Následující ilustrace může vypadat mírně odlišně než vaše zařízení.

V zásuvce karty ExpressCard může být ochranný materiál. Vyjmutí ochranného dílu:

1. Zatlačte na ochranný díl (1) a tím jej uvolněte.
2. Vysuňte ochranný díl ze zásuvky (2).

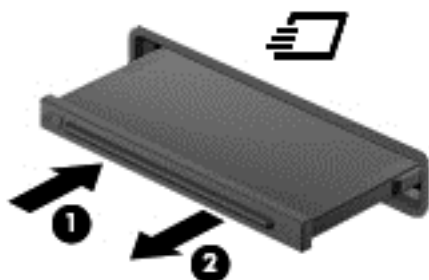

Vložení karty ExpressCard:

1. Uchopte kartu štítkem nahoru a konektory směrem k počítači.
2. Vsuňte kartu do zásuvky na karty ExpressCard a zatlačte ji dovnitř, dokud nebude pevně usazena.

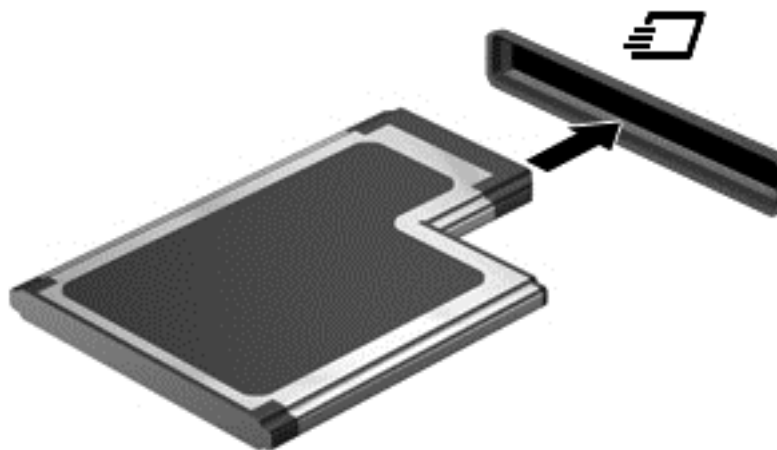

Jakmile bude karta rozpoznána, ozve se zvukový signál. Může se také zobrazit nabídka možností, které jsou k dispozici.

POZNÁMKA: Při prvním vložení karty ExpressCard se v oznamovací oblasti na pravé straně hlavního panelu zobrazí zpráva s informací, že karta byla rozpoznána počítačem.

POZNÁMKA: V zájmu úspory energie ukončete činnost karty nebo ji vyjměte, pokud ji nepoužíváte.

Vyjmutí karty ExpressCard

UPOZORNĚNÍ: Chcete-li zabránit ztrátě dat nebo nestabilitě systému, bezpečně odeberte kartu ExpressCard dle následujícího postupu.

1. Uložte data a ukončete všechny programy související s kartou ExpressCard.
2. Na ploše systému Windows klikněte na ikonu Bezpečně odebrat hardware v oznamovací oblasti na pravé straně hlavního panelu a poté postupujte podle pokynů na obrazovce.
3. Uvolnění a vyjmutí karty ExpressCard:
 - a. Jemným zatlačením odemkněte kartu ExpressCard (1).
 - b. Vytáhněte kartu ExpressCard ze zásuvky (2).

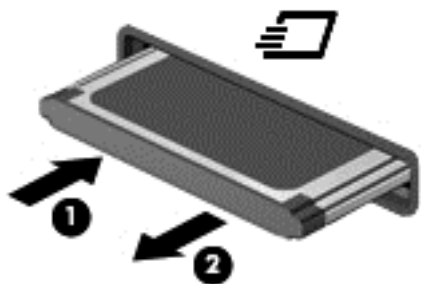

Použití karet Smart Card (pouze u vybraných modelů)

POZNÁMKA: Termín *čipová karta* se v této kapitole používá k označení čipových karet i karet Java™.

Čipová karta je karta odpovídající velikosti kreditní karty, která má mikročip s pamětí a mikroprocesorem. Stejně jako osobní počítače mají čipové karty operační systém zajišťující vstupní a výstupní operace a také zahrnují funkce pro zabezpečení dat. Standardní čipové karty se používají se čtečkou čipových karet (pouze vybrané modely).

Pro přístup k obsahu mikročipu je vyžadován kód PIN. Další informace o funkcích zabezpečení čipových karet naleznete v Nápovědě a podpoře. Na Úvodní obrazovce napište znak `n` a poté vyberte položku **Nápověda a podpora**.

Vložení karty Smart Card

1. Uchopte kartu štítkem nahoru a jemně ji zasuňte do čtečky smart karet, dokud nezapadne na místo.

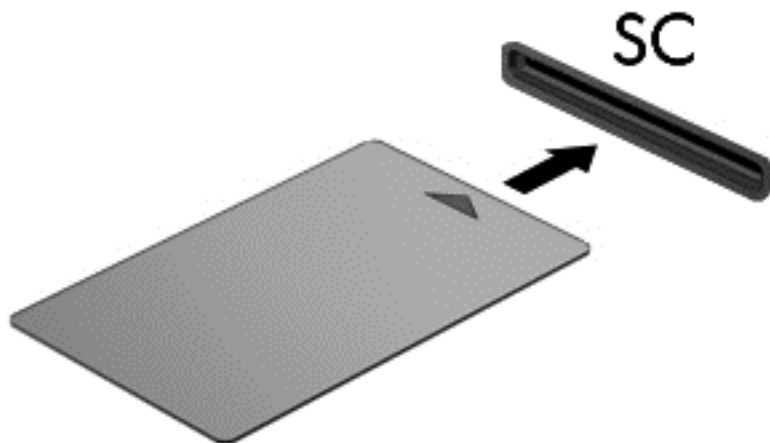

2. Postupujte podle pokynů na obrazovce pro přihlášení k počítači pomocí kódu PIN karty Smart Card.

Vyjmutí karty Smart Card

- ▲ Uchopte kartu Smart Card za okraj a vytáhněte ji ze čtečky karet Smart Card.

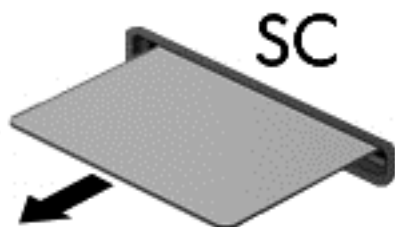

Použití zařízení USB

Univerzální sériová sběrnice (USB) je hardwarové rozhraní, které lze použít k připojení doplňkových externích zařízení USB, jako například klávesnice, myši, jednotky, tiskárny, skeneru nebo rozbočovače.

Některá zařízení USB mohou vyžadovat další podpůrný software, který je obvykle dodáván spolu se zařízením. Další informace o softwaru pro určité zařízení naleznete v pokynech příslušného výrobce. Tyto pokyny mohou být k dispozici se softwarem, na disku nebo na webových stránkách výrobce.

Počítač je vybaven alespoň 1 portem USB, který podporuje zařízení USB 1.0, 1.1, 2.0 a 3.0. Počítač může být také vybaven nabíjecím portem USB, jenž umožňuje napájení externího zařízení. Volitelné dokovací zařízení nebo rozbočovač USB poskytují další porty USB, které lze použít s počítačem.

Připojení zařízení USB

UPOZORNĚNÍ: Abyste zabránili poškození konektoru USB, používejte při připojování zařízení minimální sílu.

▲ Připojte kabel USB ze zařízení k portu USB.

POZNÁMKA: Následující obrázek se může od počítače mírně lišit.

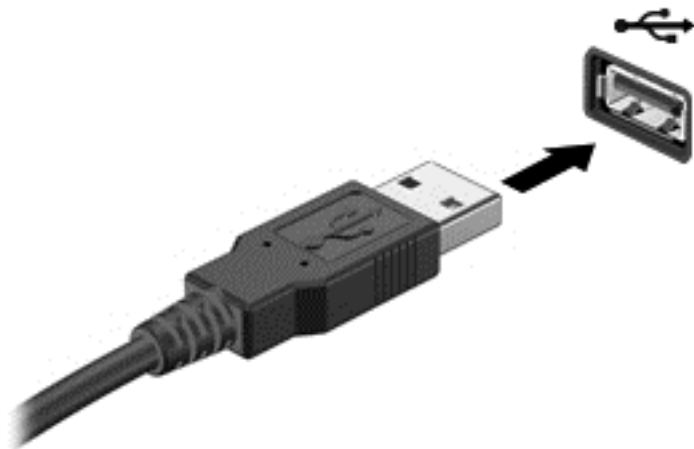

Rozpoznání zařízení je indikováno zvukovým signálem.

POZNÁMKA: Při prvním připojení zařízení USB se v oznamovací oblasti na pravé straně hlavního panelu zobrazí zpráva s informací, že zařízení bylo rozpoznáno počítačem.

Odebrání zařízení USB

UPOZORNĚNÍ: Aby nedošlo k poškození konektoru USB, neodpojujte zařízení USB táhnutím za kabel.

UPOZORNĚNÍ: Chcete-li zabránit ztrátě dat nebo nestabilitě systému, bezpečně odeberte zařízení USB dle následujícího postupu.

1. Chcete-li zařízení USB odebrat, uložte data a zavřete všechny programy, které souvisí se zařízením.
2. Na ploše systému Windows klikněte na ikonu Bezpečně odebrat hardware v oznamovací oblasti na pravé straně hlavního panelu a poté postupujte podle pokynů na obrazovce.
3. Odeberte zařízení.

Používání zařízení 1394 (pouze u vybraných modelů)

IEEE 1394 je hardwarové rozhraní, které lze použít k připojení vysokorychlostních multimediálních nebo paměťových zařízení k počítači. Připojení přes rozhraní 1394 obvykle vyžadují skenery, digitální fotoaparáty a digitální videokamery.

Některá zařízení s rozhraním 1394 mohou vyžadovat další podpůrný software, který je obvykle dodán spolu se zařízením. Další informace o softwaru pro určité zařízení naleznete v pokynech příslušného výrobce.

Port 1394 podporuje také zařízení IEEE 1394a.

Připojení zařízení 1394

UPOZORNĚNÍ: Abyste zabránili poškození konektoru portu 1394, používejte při připojování zařízení minimální sílu.

- ▲ Chcete-li připojit zařízení 1394 k počítači, připojte kabel 1394 pro zařízení k portu 1394.

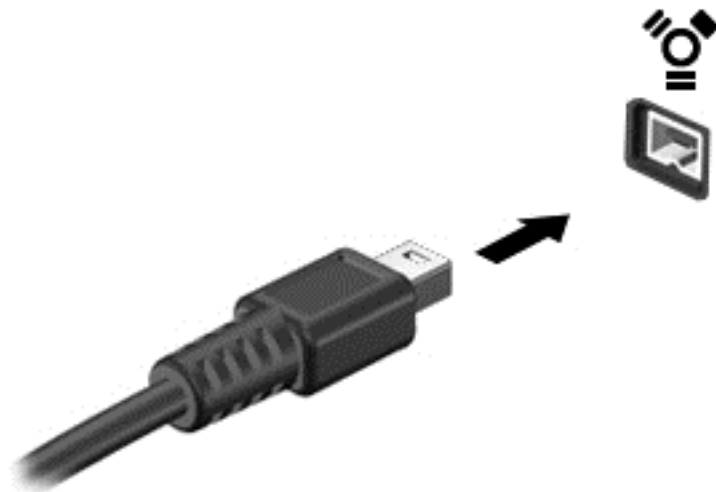

Jakmile bude zařízení nalezeno, uslyšíte zvukové upozornění.

Odebrání zařízení 1394

UPOZORNĚNÍ: Aby nedošlo ke ztrátě dat či narušení stability systému, před odebráním zařízení 1394 nejprve ukončete jeho činnost.

UPOZORNĚNÍ: Aby nedošlo k poškození konektoru 1394, neodpojujte zařízení 1394 táhnutím za kabel.

1. Chcete-li zařízení 1394 odebrat, uložte data a zavřete všechny programy, které souvisí se zařízením.
2. Na ploše systému Windows klikněte na ikonu Bezpečně odebrat hardware v oznamovací oblasti na pravé straně hlavního panelu a poté postupujte podle pokynů na obrazovce.
3. Odeberte zařízení.

Použití zařízení eSATA (pouze u vybraných modelů)

Port eSATA připojuje volitelnou vysoce výkonnou komponentu eSATA, jako je například externí pevný disk eSATA.

Některá zařízení eSATA mohou vyžadovat další podpůrný software, který je obvykle dodán spolu se zařízením. Další informace o softwaru pro určité zařízení naleznete v pokynech příslušného výrobce.

POZNÁMKA: Port eSATA podporuje také volitelná zařízení USB.

Připojení zařízení eSATA

UPOZORNĚNÍ: Abyste zabránili poškození konektoru portu eSATA, používejte při připojování zařízení minimální sílu.

- ▲ Chcete-li připojit zařízení eSATA k počítači, připojte kabel eSATA pro zařízení k portu eSATA.

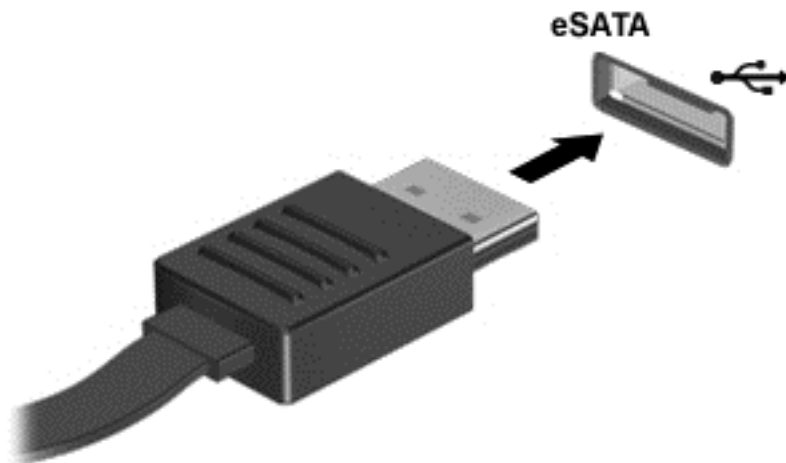

Jakmile bude zařízení nalezeno, uslyšíte zvukové upozornění.

Odebrání zařízení eSATA

UPOZORNĚNÍ: Aby nedošlo k poškození konektoru eSATA, neodpojujte zařízení eSATA táhnutím za kabel.

UPOZORNĚNÍ: Chcete-li zabránit ztrátě dat nebo nestabilitě systému, bezpečně odeberte zařízení dle následujícího postupu.

1. Chcete-li zařízení eSATA odebrat, uložte data a zavřete všechny programy, které souvisí se zařízením.
2. Na ploše systému Windows klikněte na ikonu Bezpečně odebrat hardware v oznamovací oblasti na pravé straně hlavního panelu a poté postupujte podle pokynů na obrazovce.
3. Odeberte zařízení.

8 Jednotky

Manipulace s diskovými jednotkami

⚠ UPOZORNĚNÍ: Diskové jednotky jsou velmi citlivé a je třeba s nimi manipulovat opatrně. Před manipulací s jednotkami si nejprve přečtěte následující bezpečnostní pokyny. Další upozornění jsou uvedena v příslušných pokynech.

Dodržujte tyto pokyny:

- Před přemístěním počítače, ke kterému je připojen externí pevný disk, nejprve aktivujte režim spánku a počkejte, až obsah obrazovky zmizí, případně odpojte externí pevný disk požadovaným způsobem.
- Než začnete manipulovat s diskovou jednotkou, zbavte se elektrostatického náboje tím, že se dotknete nelakovaného kovového povrchu jednotky.
- Nedotýkejte se kolíků konektorů výměnné jednotky nebo počítače.
- Manipulujte s jednotkou opatrně; nepokládejte na ni žádné předměty a neupustěte ji.
- Před odebráním nebo vložením jednotky vypněte počítač. Pokud si nejste jisti, zda je počítač vypnut nebo se nachází v režimu spánku, zapněte jej a potom jej vypněte pomocí operačního systému.
- Nevkládejte jednotku do pozice nadměrnou silou.
- Během zápisu optické jednotky na disk nepoužívejte klávesnici ani s počítačem nijak nemanipulujte. Proces zápisu je citlivý na otřesy.
- Je-li jediným zdrojem napájení baterie, zajistěte před zahájením zápisu na médium její dostatečné nabití.
- Nevystavujte jednotku extrémním teplotám nebo vlhkosti.
- Zabraňte políť jednotky tekutinou. Nepoužívejte na jednotku čisticí přípravky.
- Před vyjmutím jednotky z pozice, přenášením, předáním jednotky k přepravě nebo jejím uskladněním vyjměte z jednotky médium.
- Posíláte-li jednotku poštou, zabalte ji do ochranné bublinkové fólie nebo jiného vhodného obalu a balíček označte štítkem „FRAGILE“.
- Nevystavujte jednotku účinkům magnetického pole. Magnetická pole vyzařují také některá bezpečnostní zařízení, například zařízení pro kontrolu procházejících osob na letištích a ruční detektory. Jezdící pásy na letišti a obdobná bezpečnostní zařízení, která kontrolují příruční zavazadla, využívají místo magnetického pole rentgenové paprsky, které nepoškozují jednotky.

Použití pevných disků

⚠ UPOZORNĚNÍ: Zabránění ztrátě dat a narušení stability systému:

Než začnete měnit nebo přidávat paměťový modul či pevný disk, uložte svou práci a vypněte počítač.

Pokud si nejste jisti, zda je počítač vypnutý nebo v režimu hibernace, zapněte jej stisknutím tlačítka napájení. Potom počítač vypněte prostřednictvím nabídky operačního systému.

Technologie Intel Smart Response Technology (pouze vybrané modely)

Intel® Smart Response Technology (SRT) je funkce ukládání do mezipaměti založená na technologii Intel® Rapid Storage Technology (RST), která výrazně zvyšuje výkonnost počítačového systému. Pokud je počítač vybaven modulem SSD mSATA, technologie SRT umožňuje tento modul používat jako mezipaměť mezi pamětí systému a jednotkou pevného disku. Díky tomu je v počítači využita maximální kapacita pevného disku (nebo svazku RAID) a současně je prostřednictvím modulu SSD zvyšována výkonnost systému.

Pokud přidáváte nebo inovujete pevný disk či se chystáte vytvořit svazek RAID, je třeba dočasně zakázat technologii SRT, vytvořit svazek RAID a poté technologii SRT znovu povolit. Dočasné zakázání technologie SRT:

1. Na Úvodní obrazovce napište text `Intel` a poté vyberte položku **Intel Rapid Storage Technology**.
2. Klikněte na odkaz **Zrychlení** a poté na odkaz **Zakázat zrychlení**.
3. Počkejte na ukončení režimu zrychlení.
4. Klikněte na odkaz **Resetovat na dostupné**.

 **DŮLEŽITÉ:** Při provádění změn režimu pole RAID je třeba dočasně zakázat technologii SRT. Proveďte požadovanou změnu a poté technologii SRT znovu povolte. Pokud tuto funkci dočasně nezakážete, svazky pole RAID nebude možné vytvořit nebo změnit.

 **POZNÁMKA:** Společnost HP nepodporuje použití technologie SRT společně s jednotkami s vlastním šifrováním (SED).

Sejmutí a nasazení servisního krytu

Sejmutí servisního krytu

Odeberte servisní kryt pro přístup k zásuvce pro paměťový modul, pevnému disku a dalším součástem.

1. Vyjměte baterii (viz část [Vložení a vyjmutí baterie na stránce 42](#)).
2. Otočte bateriovou pozici směrem k sobě, posuňte uvolňující západku servisního krytu **(1)** doleva, vyjměte volitelný šroub (pokud je používán) **(2)** a poté dalším posunutím uvolňující západky **(3)** uvolněte servisní kryt.

 **POZNÁMKA:** Nechcete-li použít volitelný šroub, můžete jej uložit uvnitř servisního krytu.

3. Servisní kryt odeberte tak, že jej posunete k přední části počítače **(4)** a zvednete jej **(5)**.

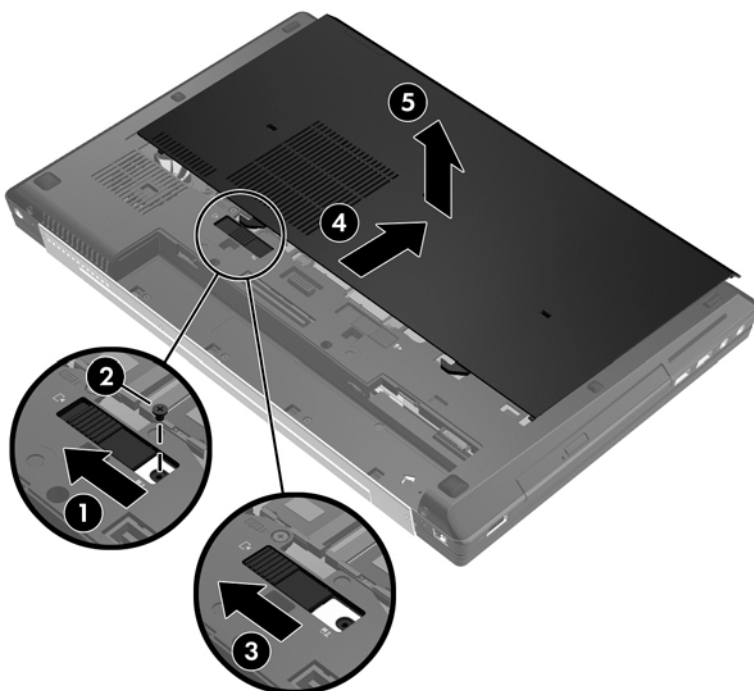

Vrácení servisního krytu

Po přístupu k zásuvce pro paměťový modul, pevnému disku a jiným součástem opět nasadte servisní kryt.

1. Sklopte servisní kryt dolů a zarovnejte jeho přední okraj s předním okrajem počítače **(1)**.
2. Zarovnejte výstupky **(2)** na zadním okraji servisního krytu s drážkami na počítači.
3. Posuňte servisní kryt směrem k bateriové pozici tak, aby zaklapl na místě.

- Otočte počítač bateriovou pozicí směrem k sobě a posuňte uvolňující západku servisního krytu směrem doleva **(3)**. Poté případně vložte a utáhněte volitelný šroub **(4)**, který drží servisní kryt na místě. Zajistěte servisní kryt posunutím uvolňující západky směrem doprava **(5)**.

 **POZNÁMKA:** Chcete-li použít volitelný šroub, najdete jej uvnitř servisního krytu.

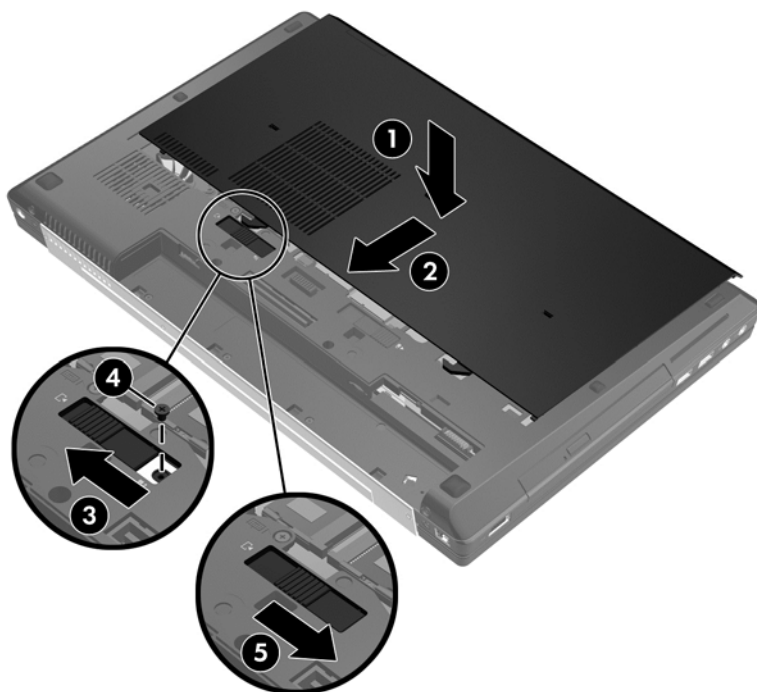

- Vložte baterii (viz část [Vložení a vyjmutí baterie na stránce 42](#)).

Výměna nebo inovace pevného disku

 **UPOZORNĚNÍ:** Zabránění ztrátě dat a narušení stability systému:

Před vyjmutím pevného disku z pozice nejprve vypněte počítač. Pevný disk neodebírejte, pokud je počítač zapnutý, v režimu spánku nebo v režimu hibernace.

Pokud si nejste jisti, zda je počítač vypnutý nebo v režimu hibernace, zapněte jej stisknutím tlačítka napájení. Potom počítač vypněte prostřednictvím nabídky operačního systému.

Odebrání primárního pevného disku

Postup odebrání primárního pevného disku:

- Uložte data a vypněte počítač.
- Odpojte napájení střídavým proudem a všechna externí zařízení připojená k počítači.
- Otočte počítač spodní stranou nahoru a položte jej na rovný povrch.
- Vyjměte baterii (viz část [Vyjmutí baterie na stránce 43](#)).
- Sejměte servisní kryt (viz část [Sejmutí servisního krytu na stránce 56](#)).
- Uvolněte šroub krytu pevného disku **(1)**.

7. Otevřete kryt pevného disku **(2)** do svislé polohy.

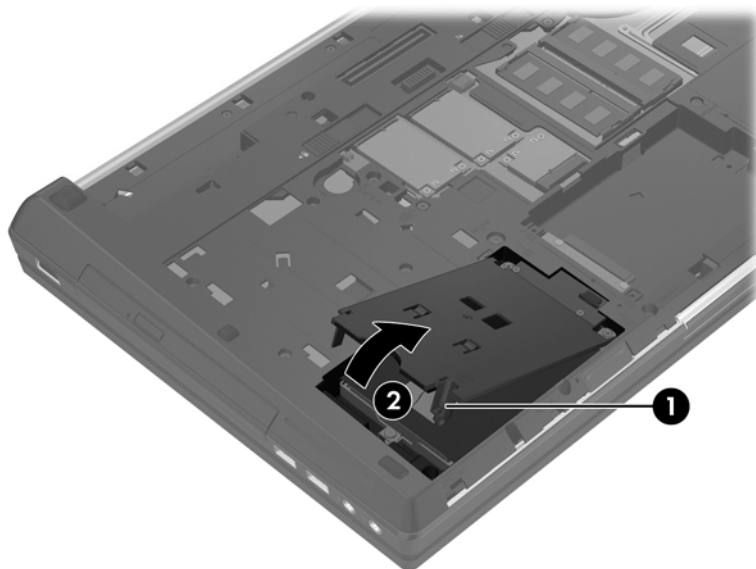

8. Uvolněte šrouby pevného disku **(1)**.
9. Zatáhněte za plastovou příchytku pevného disku **(2)** směrem k levé straně počítače a odpojte tak pevný disk od jeho konektoru.
10. Zatáhněte za plastovou příchytku pevného disku **(3)** směrem vzhůru a poté disk vytáhněte z počítače.

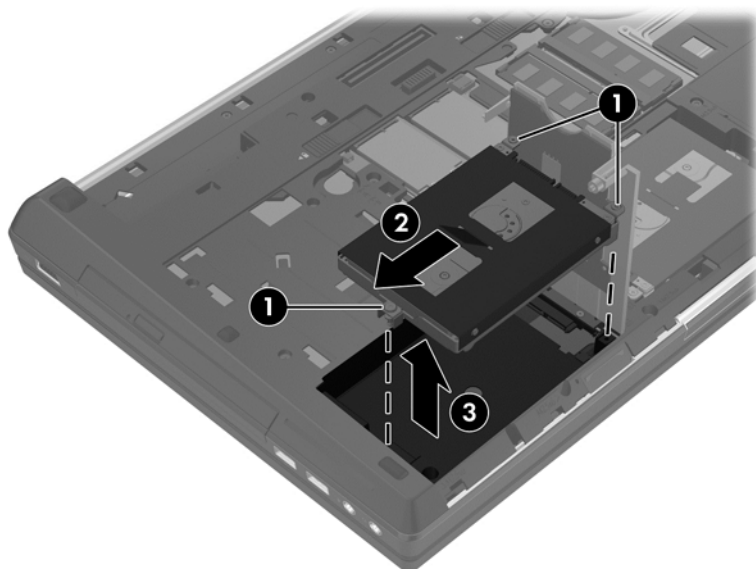

Odebrání sekundárního pevného disku

Odebrání sekundárního pevného disku:

1. Uložte data a vypněte počítač.
2. Odpojte napájení střídavým proudem a externí zařízení připojená k počítači.

3. Otočte počítač spodní stranou nahoru a položte jej na rovný povrch pozicí sekundárního pevného disku směrem k vám.
4. Vyjměte baterii (viz část [Vyjmutí baterie na stránce 43](#)).
5. Sejměte servisní kryt (viz část [Sejmutí servisního krytu na stránce 56](#)).
6. Uvolněte šrouby pevného disku (1).
7. Zatáhněte za plastovou příchytku pevného disku (2) směrem k pravé straně počítače a odpojte tak pevný disk od jeho konektoru.
8. Zatáhněte za plastovou příchytku pevného disku (3) směrem vzhůru a poté disk vytáhněte z počítače.

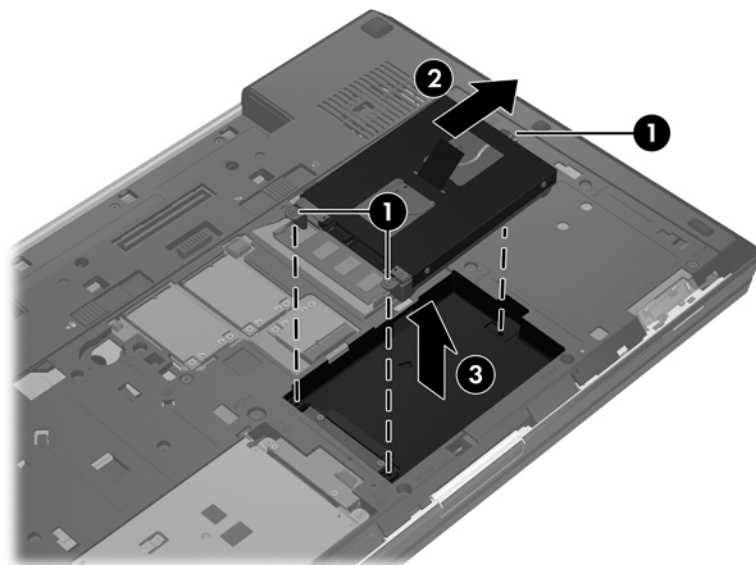

Instalace primárního pevného disku

Instalace primárního pevného disku:

1. Odpojte všechna externí zařízení připojená k počítači.
2. Odpojte napájecí kabel ze zásuvky střídavého proudu.
3. Otočte počítač spodní stranou nahoru a položte jej na rovný povrch pozicí sekundárního pevného disku směrem k vám.
4. Vyjměte baterii (viz část [Vyjmutí baterie na stránce 43](#)).
5. Sejměte servisní kryt (viz část [Sejmutí servisního krytu na stránce 56](#)).
6. Vložte pevný disk šikmo do pozice primárního pevného disku a poté jej zamáčkněte do pozice pevného disku (1).
7. Zatáhněte za plastovou příchytku (2) směrem ke středu počítače a zapojte tím pevný disk do konektoru.

- Utáhněte šrouby pevného disku (3).

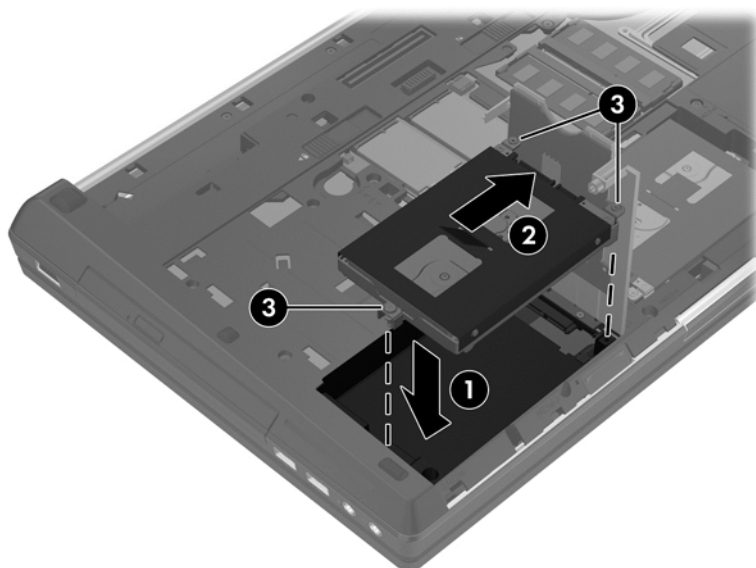

- Vložte šikmo výstupek krytu pevného disku a poté kryt (1) zavřete.
- Utáhněte šroub krytu jednotky pevného disku (2).

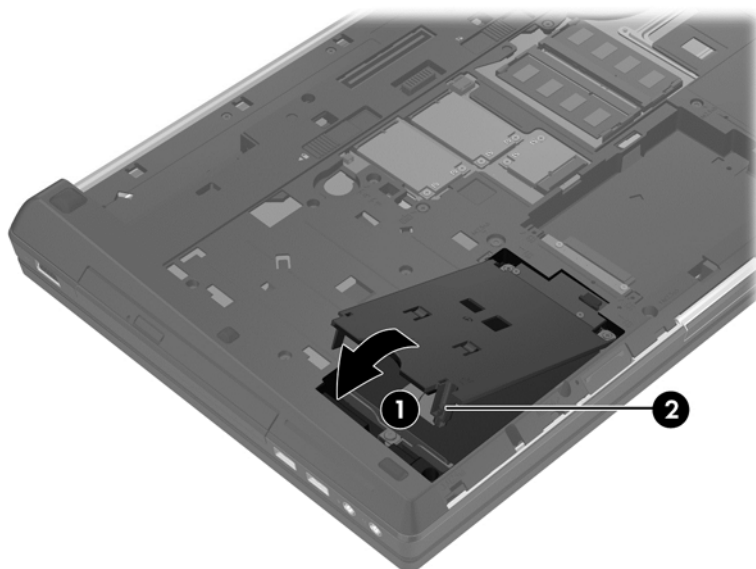

- Vraťte zpět servisní kryt (viz část [Vrácení servisního krytu na stránce 57](#)).
- Vraťte zpět baterii (viz část [Vložení baterie na stránce 42](#)).
- Připojte k počítači napájení střídavým proudem a externí zařízení.
- Zapněte počítač.

Instalace sekundárního pevného disku

Instalace sekundárního pevného disku:

1. Odpojte všechna externí zařízení připojená k počítači.
2. Odpojte napájecí kabel ze zásuvky střídavého proudu.
3. Otočte počítač spodní stranou nahoru a položte jej na rovný povrch pozicí sekundárního pevného disku směrem k vám.
4. Vyjměte baterii (viz část [Vyjmutí baterie na stránce 43](#)).
5. Sejměte servisní kryt (viz část [Sejmutí servisního krytu na stránce 56](#)).
6. Vložte pevný disk šikmo do pozice sekundárního pevného disku a poté jej zamáčkněte do pozice pevného disku (1).
7. Zatáhněte za plastovou příchytku (2) směrem ke středu počítače a zapojte tím pevný disk do konektoru.
8. Utáhněte šrouby pevného disku (3).

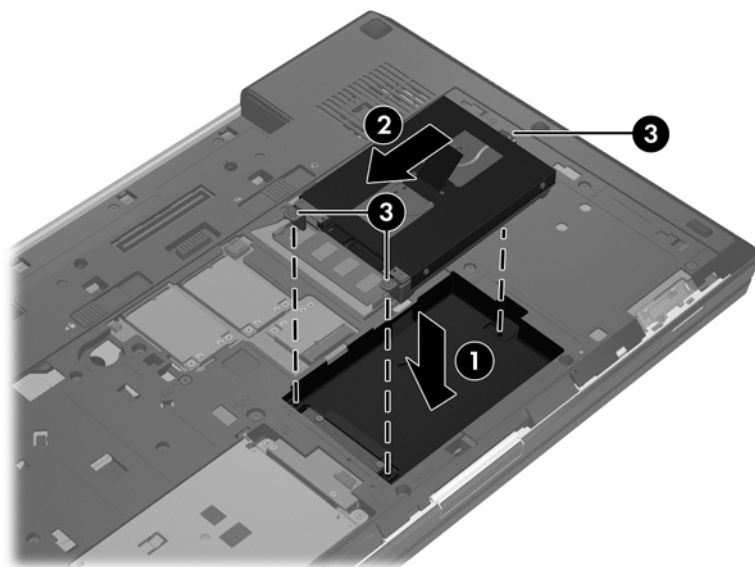

9. Vraťte zpět servisní kryt (viz část [Vrácení servisního krytu na stránce 57](#)).
10. Vraťte zpět baterii (viz část [Vložení baterie na stránce 42](#)).
11. Připojte k počítači napájení střídavým proudem a externí zařízení.
12. Zapněte počítač.

Výměna jednotky v rozšiřující pozici

Rozšiřující pozice může obsahovat buď jednotku pevného disku nebo optickou jednotku.

Výměna jednotky pevného disku

⚠ UPOZORNĚNÍ: Zabránění ztrátě dat a narušení stability systému:

Před odebráním jednotky pevného disku z rozšiřující pozice nejprve vypněte počítač. Pevný disk neodebírejte, pokud je počítač zapnutý, v režimu spánku nebo v režimu hibernace.

Pokud si nejste jisti, zda je počítač vypnutý nebo v režimu hibernace, zapněte jej stisknutím tlačítka napájení. Potom počítač vypněte prostřednictvím nabídky operačního systému.

Odebrání jednotky pevného disku z rozšiřující pozice:

1. Uložte práci.
2. Vypněte počítač a zavřete displej.
3. Odpojte všechna externí zařízení připojená k počítači.
4. Odpojte napájecí kabel ze zásuvky napájení.
5. Otočte počítač spodní stranou nahoru a položte jej na rovný povrch rozšiřující pozicí směrem k vám.
6. Vyměňte baterii (viz část [Vyjmutí baterie na stránce 43](#)).
7. Sejměte servisní kryt (viz část [Sejmutí servisního krytu na stránce 56](#)).
8. Odšroubujte šrouby jednotky pevného disku z rozšiřující pozice.

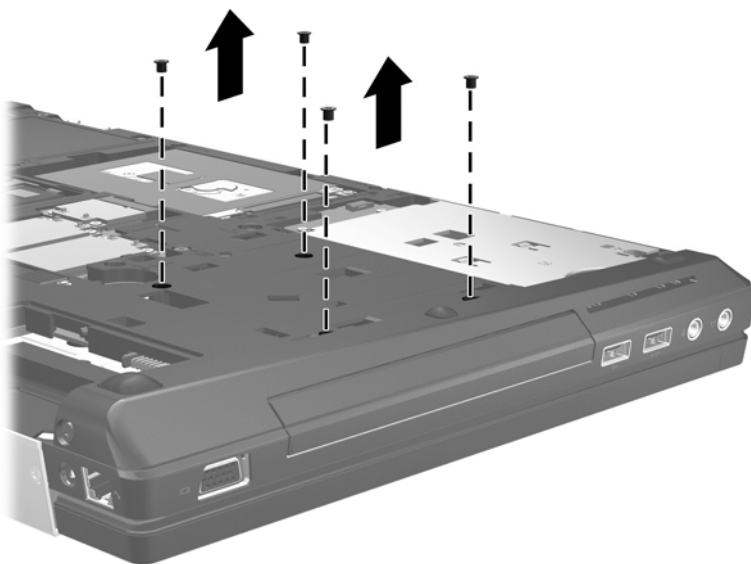

9. Uvolněte šroub rozšiřující pozice (1).
10. Pomocí plochého šroubováku jemně zatlačte na uvolňovací západku jednotky pevného disku (2).

11. Odeberte pevný disk z rozšiřující zásuvky **(3)**.

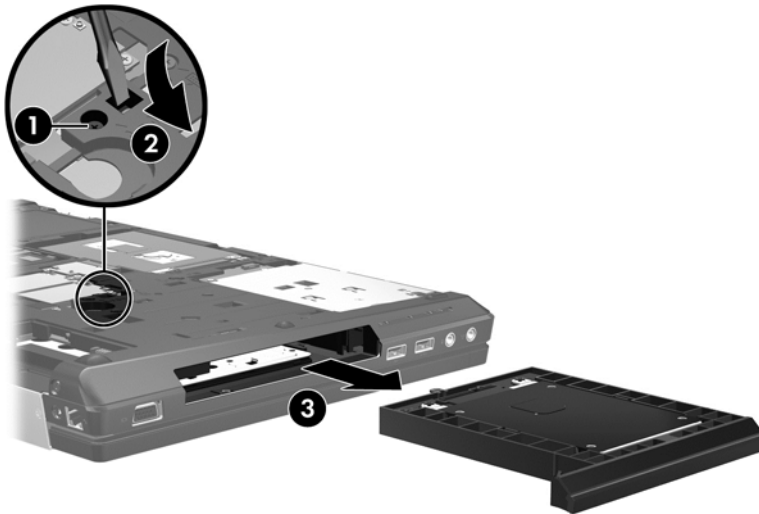

Instalace jednotky pevného disku do rozšiřující pozice:

1. Otočte počítač spodní stranou nahoru a položte jej na rovný povrch rozšiřující pozicí směrem k vám.
2. Vložte pevný disk **(1)** do rozšiřující zásuvky a utáhněte šroub rozšiřující zásuvky **(2)**.

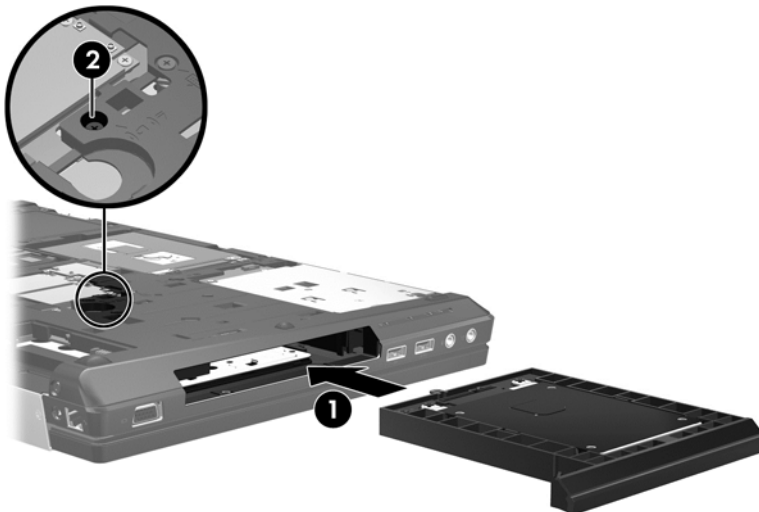

3. Zašroubujte šrouby držící jednotku pevného disku.

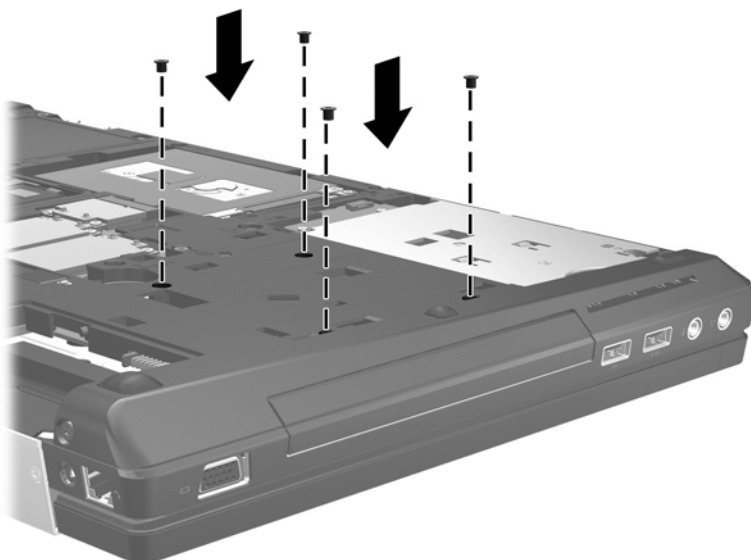

4. Vraťte zpět servisní kryt (viz část [Vrácení servisního krytu na stránce 57](#)).
5. Vložte baterii (viz část [Vložení baterie na stránce 42](#)).
6. Otočte počítač horní stranou nahoru a znovu připojte napájení střídavým proudem a externí zařízení.
7. Zapněte počítač.

Výměna optické jednotky

⚠ UPOZORNĚNÍ: Zabránění ztrátě dat a narušení stability systému:

Před odebráním optické jednotky z rozšiřující pozice nejprve vypněte počítač. Neodebírejte optickou jednotku, pokud je počítač spuštěn, v režimu spánku nebo v režimu hibernace.

Pokud si nejste jisti, zda je počítač vypnutý nebo v režimu hibernace, zapněte jej stisknutím tlačítka napájení. Potom počítač vypněte prostřednictvím nabídky operačního systému.

Odebrání optické jednotky z rozšiřující pozice:

1. Uložte práci.
2. Vypněte počítač a zavřete displej.
3. Odpojte všechna externí zařízení připojená k počítači.
4. Odpojte napájecí kabel ze zásuvky napájení.
5. Otočte počítač spodní stranou nahoru a položte jej na rovný povrch rozšiřující pozicí směrem k vám.
6. Vyjměte baterii (viz část [Vyjmutí baterie na stránce 43](#)).
7. Sejměte servisní kryt (viz část [Sejmutí servisního krytu na stránce 56](#)).
8. Uvolněte šroub rozšiřující pozice **(1)**.
9. Pomocí plochého šroubováku jemně zatlačte na uvolňovací západku optické jednotky **(2)**.

10. Odeberte optickou jednotku z rozšiřující pozice (3).

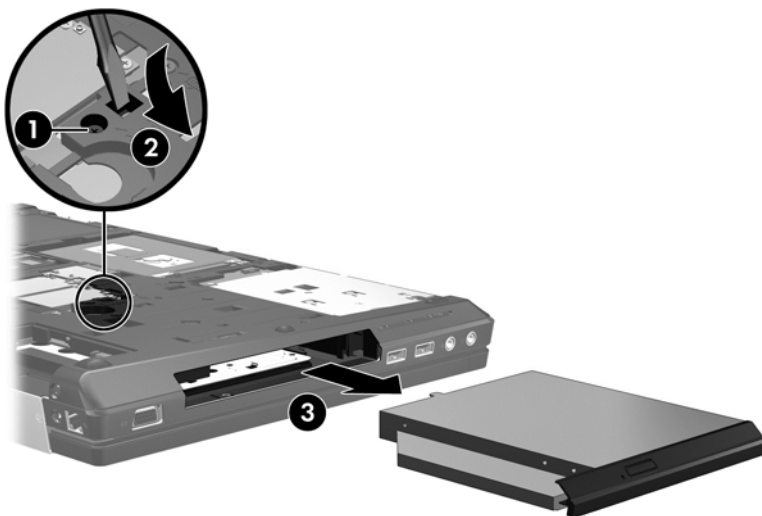

Instalace optické jednotky do rozšiřující pozice:

1. Otočte počítač spodní stranou nahoru a položte jej na rovný povrch rozšiřující pozicí směrem k vám.
2. Vložte optickou jednotku do rozšiřující pozice (1).
3. Utáhněte šroub rozšiřující pozice (2).

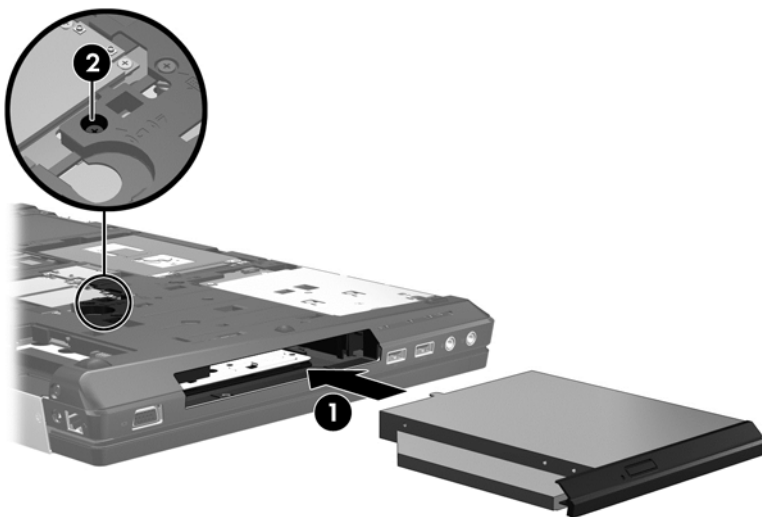

4. Vraťte zpět servisní kryt (viz část [Vrácení servisního krytu na stránce 57](#)).
5. Vložte baterii (viz část [Vložení baterie na stránce 42](#)).
6. Otočte počítač horní stranou nahoru a znovu připojte napájení střídavým proudem a externí zařízení.
7. Zapněte počítač.

Zvýšení výkonu pevného disku

Defragmentace disku

Při používání počítače dochází k fragmentaci souborů pevného disku. Software Defragmentace disku spojuje fragmentované části souborů a složek pevného disku, a umožňuje tak efektivnější provoz systému.

 **POZNÁMKA:** Jednotky SSD není třeba defragmentovat.

Po spuštění defragmentace disku bude software pracovat automaticky. V závislosti na velikosti pevného disku a počtu fragmentovaných souborů může dokončení defragmentace disku trvat déle než hodinu. Defragmentaci je vhodné spustit v průběhu noci nebo v jinou dobu, kdy počítač nepotřebujete používat.

Společnost HP doporučuje provádět defragmentaci minimálně jednou měsíčně. Defragmentaci disku můžete nastavit tak, aby se spouštěla jednou za měsíc, ale ručně ji můžete provádět kdykoliv.

Spuštění defragmentace disku:

1. Připojte počítač ke zdroji napájení střídavým proudem.
2. Na úvodní obrazovce napište příkaz `disk`, klikněte na položku **Nastavení** a poté vyberte možnost **Defragmentovat a optimalizovat jednotky**.
3. Klikněte na položku **Optimalizovat**.

 **POZNÁMKA:** Systém Windows obsahuje funkci Řízení uživatelských účtů, která zlepšuje zabezpečení počítače. Při instalaci softwaru, spuštění nástrojů nebo změnách nastavení systému Windows můžete být vyzváni k povolení dotyčné akce nebo zadání hesla. Další informace naleznete v okně Nápověda a podpora. Na Úvodní obrazovce napište znak `n` a poté vyberte položku **Nápověda a podpora**.

Další informace naleznete v elektronické nápovědě programu Defragmentace disku.

Vyčištění disku

Program Vyčištění disku vyhledává na pevném disku nepotřebné soubory, které lze bezpečně smazat, a tak pomáhá uvolnit místo na disku a zvýšit výkonnost počítače.

Spuštění programu Vyčištění disku:

1. Na úvodní obrazovce napište příkaz `disk`, klikněte na položku **Nastavení** a poté vyberte možnost **Uvolnit místo na disku odstraněním nepotřebných souborů**.
2. Postupujte podle pokynů na obrazovce.

Použití softwaru HP 3D DriveGuard (pouze u vybraných modelů)

Systém ochrany pevného disku HP 3D DriveGuard chrání pevný disk tím, že zaparkuje pevný disk a pozastaví požadavky na data, a to v následujících případech:

- Počítač „vám upadne“.
- Přesunete počítač se zavřeným displejem, když je počítač napájen z baterie.

Pokud nastane jedna z těchto událostí, chvíli po ní systém ochrany pevného disku HP 3D DriveGuard obnoví normální provoz pevného disku.

 **POZNÁMKA:** Disky SSD neobsahují pohyblivé součásti, proto není program pro ochranu pevného disku HP 3D DriveGuard zapotřebí.

 **POZNÁMKA:** Pevné disky v pozici primárního a sekundárního pevného disku jsou chráněny pomocí softwaru HP 3D DriveGuard. Pevné disky, které jsou připojené k portu USB nebo k volitelné dokovací stanici, systémem HP 3D DriveGuard chráněny nejsou.

Další informace naleznete v nápovědě softwaru HP 3D DriveGuard.

Určení stavu programu HP 3D DriveGuard

Kontrolka jednotky pevného disku na počítači změní barvu, což znamená, že je pevný disk v primární nebo sekundární pozici (pouze vybrané modely) zaparkován. K určení toho, zda jsou jednotky aktuálně chráněny nebo zda je jednotka zaparkovaná, použijte ikonu v oznamovací oblasti na pravé straně hlavního panelu na ploše systému Windows:

- Pokud je tento software povolen, nad ikonou pevného disku bude zobrazena zelená značka výběru.
- Pokud je tento software zakázán, nad ikonou pevného disku bude červený znak X.
- Pokud jsou jednotky zaparkovány, nad ikonou pevného disku bude žlutý měsíc.

Pokud není ikona v oznamovací oblasti na pravé straně hlavního panelu aktivní, aktivujte ji následujícím postupem:

1. Na Úvodní obrazovce napište znak **o** a poté vyberte položku **Ovládací panely**.
2. Vyberte položku **Hardware a zvuk > HP 3D DriveGuard**.

 **POZNÁMKA:** Pokud budete vyzváni funkcí Řízení uživatelských účtů, klikněte na možnost **Ano**.

3. V řádku **Ikony na hlavním panelu** klikněte na možnost **Zobrazit**.
4. Klikněte na tlačítko **OK**.

Správa napájení zaparkovaného pevného disku

Pokud systém ochrany pevného disku HP 3D DriveGuard jednotku zaparkoval, počítač se bude chovat následovně:

- Nevypne se.
- Počítač nepřejde do režimu spánku.
- Počítač neaktivuje výstrahy týkající se baterií nastavené na kartě Nastavení varování v okně Možnosti napájení.

Dříve než budete s počítačem pohybovat, společnost HP doporučuje, abyste jej vypnuli nebo aktivovali režim spánku.

Použití softwaru HP 3D DriveGuard

Software systému ochrany pevného disku HP 3D DriveGuard umožňuje provádět následující operace:

- Aktivovat a deaktivovat systém ochrany pevného disku HP 3D DriveGuard.



POZNÁMKA: V závislosti na uživatelských oprávněních možná nebudete moci aktivovat nebo deaktivovat systém HP 3D DriveGuard. Členové skupiny Správci mohou měnit nastavení oprávnění uživatelů ostatních skupin.

- Zjistit, zda je jednotka v systému podporována.

Spuštění softwaru a změna nastavení:

1. Dvojitě klikněte na ikonu v oznamovací oblasti na pravé straně hlavního panelu na ploše systému Windows.

– nebo –

Pravým tlačítkem klikněte na ikonu v oznamovací oblasti na pravé straně hlavního panelu a poté klikněte na položku **Nastavení**.

2. Klikněte na požadované tlačítko a změňte nastavení.
3. Klikněte na tlačítko **OK**.

Použití optické jednotky (pouze u vybraných modelů)

Mezi optické jednotky patří následující zařízení:

- CD,
- DVD,
- Blu-ray (BD).

Určení nainstalované optické jednotky

- ▲ Na Úvodní obrazovce napište znak **p**, klikněte na položku **Průzkumník** a poté vyberte možnost **Počítač**.

Zobrazí se seznam zařízení nainstalovaných v počítači, včetně optické jednotky.

Vložení optického disku

Příhradková optická jednotka

1. Zapněte počítač.
2. Stisknutím tlačítka **(1)** na krytu jednotky uvolněte příhrádku disku.
3. Vytáhněte příhrádku **(2)**.
4. Uchopte disk za hrany (nedotýkejte se povrchu disku) a umístěte jej do středu příhrádky, popsanou stranu vzhůru.



POZNÁMKA: Pokud příhrádka není zcela přístupná, opatrně disk nakloňte a umístěte jej na vřeteno.

5. Opatrně zatlačte disk **(3)** na vřeteno příhrádky (disk musí zapadnout na místo).

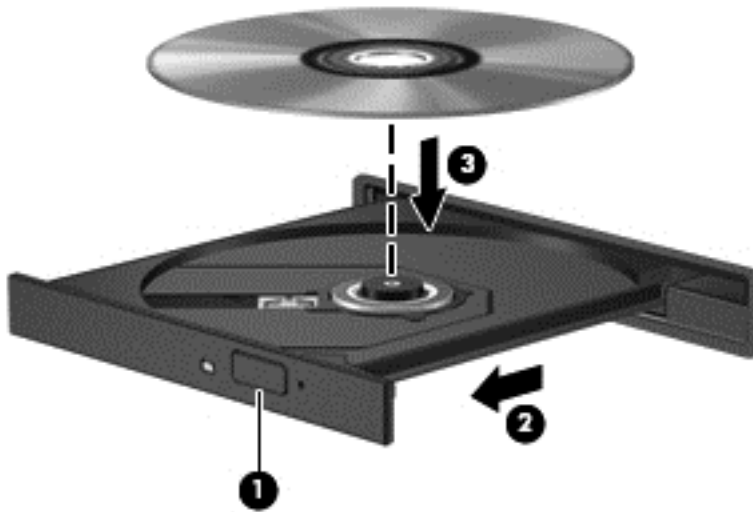

6. Zavřete příhrádku disku.



POZNÁMKA: Po vložení disku dojde ke krátké standardní prodlevě. Pokud jste nevybrali přehrávač médií, zobrazí se dialog funkce automatického přehrávání. Budete vyzváni k volbě použití obsahu média.

Vyjmutí optického disku

Příhradková optická jednotka

Disk lze vyjmout dvěma způsoby v závislosti na tom, zda se příhradka disku přirozeně otevře či ne.

Pokud se příhradka disku normálně otevře

1. Stisknutím tlačítka **(1)** na jednotce uvolníte příhradku disku a poté jemně táhněte za příhradku **(2)**, dokud se nezastaví.
2. Vyjměte disk **(3)** z příhradky tak, že opatrně zatlačíte na vřeteno a současně zatáhnete za vnější hrany disku. Držte disk za okraj a nedotýkejte se povrchu disku.

 **POZNÁMKA:** Pokud příhradka není plně přístupná, disk opatrně nakloňte a vyjměte jej.



3. Zavřete příhradku disku a vložte disk do ochranného obalu.

Pokud se přihrádka disku normálně neotevře

1. Zasuňte konec svorky na papír (1) do otvoru pro uvolnění na přední straně jednotky.
2. Opatrně zatlačte na symbol kancelářské svorky, dokud nedojde k uvolnění. Potom vytáhněte přihrádku (2).
3. Vyměte disk (3) z přihrádky tak, že opatrně zatlačíte na vřeteno a současně zatáhnete za vnější hrany disku. Držte disk za okraj a nedotýkejte se povrchu disku.



POZNÁMKA: Pokud přihrádka není plně přístupná, disk opatrně nakloňte a vyměte jej.

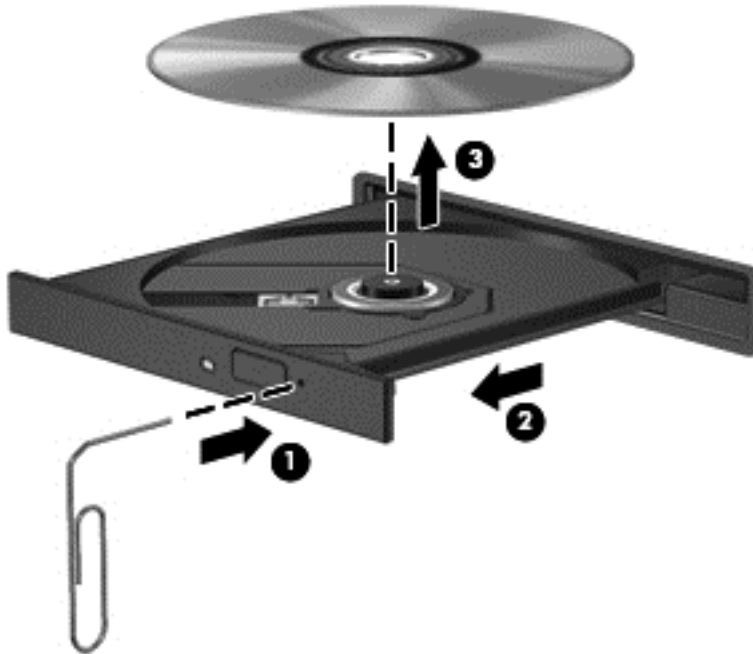

4. Zavřete přihrádku disku a vložte disk do ochranného obalu.

Sdílení optických jednotek

I v případě, že ve vašem počítači není přítomna integrovaná optická jednotka, můžete získávat přístup k softwaru a datům a instalovat aplikace prostřednictvím sdílení optické jednotky v jiném počítači v síti. Sdílení jednotek je funkce operačního systému Windows, která umožňuje zpřístupnit jednotku v jednom počítači pro ostatní počítače ve stejné síti.

 **POZNÁMKA:** Chcete-li sdílet optickou jednotku, je třeba mít nastavenou síť. Další informace o nastavení sítě naleznete v části [Připojení k síti na stránce 15](#).

 **POZNÁMKA:** Některé disky, například filmy na discích DVD či disky s hrami, mohou být chráněny proti kopírování, takže u nich nebude možné funkci sdílení jednotek DVD nebo CD použít.

Postup sdílení optické jednotky z počítače, jehož optickou jednotku sdílíte:

1. Na Úvodní obrazovce napište znak **p**, klikněte na položku **Průzkumník** a poté vyberte možnost **Počítač**.
2. Pravým tlačítkem myši klikněte na optickou jednotku, kterou chcete sdílet, a poté klikněte na možnost **Vlastnosti**.
3. Klikněte na kartu **Sdílení** a poté klikněte na položku **Rozšířené možnosti sdílení**.
4. Zatrhněte pole **Sdílet složku**.
5. Zadejte název optické jednotky do textového pole **Název sdílené složky**.
6. Klikněte na tlačítko **Použít** a poté na tlačítko **OK**.
7. Chcete-li zobrazit sdílenou optickou jednotku, napište na Úvodní obrazovce znak **s**. V poli pro vyhledávání napište text **sítě a sdílení**, klikněte na položku **Nastavení** a vyberte ze zobrazených možností.

Použití řešení RAID (pouze u vybraných modelů)

Technologie RAID (Redundant Arrays of Independent Disks) umožňuje počítači využívat dvou a více pevných disků zároveň. Tato technologie zachází s více jednotkami jako s jednou, a to na základě hardwarového nebo softwarového nastavení. Je-li tímto způsobem nastaveno fungování více disků, jsou souhrnně nazývány jako pole RAID.

9 Zabezpečení

Ochrana počítače

Standardní bezpečnostní funkce poskytované operačním systémem Windows a nástrojem Computer Setup (BIOS) pro jiné operační systémy než Windows mohou chránit osobní nastavení a data před různými riziky.

 **POZNÁMKA:** Funkce zabezpečení jsou navrženy tak, aby sloužily jako odrazující prvek. Nemohou však zabránit zneužití nebo odcizení produktu.

 **POZNÁMKA:** Dříve než svůj počítač odešlete do servisu, vytvořte zálohu důvěrných souborů a odstraňte je společně se všemi uloženými hesly.

 **POZNÁMKA:** Některé funkce uvedené v této kapitole nemusí být ve vašem počítači k dispozici.

 **POZNÁMKA:** Počítač podporuje službu Computrace, která v některých oblastech umožňuje bezpečnostní sledování online a získání počítače zpět. Pokud je počítač odcizen, může jej služba Computrace lokalizovat ve chvíli, kdy se neoprávněný uživatel připojí k internetu. Chcete-li používat službu Computrace, je nutné zakoupit související software a zaregistrovat se. Informace o objednání softwaru Computrace naleznete na webu společnosti HP na adrese <http://www.hpshopping.com>.

 **POZNÁMKA:** Pokud je počítač vybaven webovou kamerou nebo má webovou kameru připojenou a současně je v něm nainstalován software Face Recognition, můžete nastavit zabezpečení pomocí rozpoznávání tváří, které usnadňuje používání počítače a zvyšuje jeho zabezpečení. Další informace naleznete v softwarové nápovědě aplikace Face Recognition.

Nebezpečí pro počítače	Funkce zabezpečení
Neoprávněné používání počítače	Nástroj HP ProtectTools Security Manager (pouze vybrané modely) v kombinaci s heslem, čipovou kartou, bezkontaktní kartou, zaregistrovanými obličejemi, zaregistrovanými otisky prstů nebo jinými přihlašovacími údaji pro ověřování.
Neoprávněný přístup k nástroji Computer Setup (f10)	Heslo správce systému BIOS v nástroji Computer Setup*
Neoprávněný přístup k obsahu pevného disku	Heslo DriveLock v nástroji Computer Setup*
Neoprávněné spuštění z optické jednotky, disketové jednotky nebo interní síťové karty	Možnosti spuštění v nástroji Computer Setup*
Neoprávněný přístup k uživatelskému účtu systému Windows	Uživatelské heslo systému Windows
Neoprávněný přístup k datům	<ul style="list-style-type: none">• Software brány Firewall• Aktualizace systému Windows• Šifrování jednotek pro nástroj HP ProtectTools
Neoprávněný přístup k nastavení nástroje Computer Setup a dalším informacím identifikace systému	Heslo správce systému BIOS v nástroji Computer Setup*

Nebezpečí pro počítače	Funkce zabezpečení
Neoprávněné odpojení počítače	Zásuvka bezpečnostního kabelu (pro připojení doplňkového bezpečnostního kabelu)

* Nástroj Computer Setup je předem instalovaný nástroj, zaváděný do paměti ROM, který lze použít, i když operační systém nefunguje nebo není zavedený. K procházení a výběru položek v nástroji Computer Setup můžete použít buď polohovací zařízení (TouchPad, ukazovátka, myš USB), nebo klávesnici.

Používání hesel

Heslo je skupina znaků, které zvolíte k zabezpečení dat v počítači. Podle toho, jak chcete řídit přístup k vašim datům, si můžete nastavit několik druhů hesel. Hesla mohou být nastavena v systému Windows nebo v nástroji Computer Setup pro jiné operační systémy než Windows, který je předinstalován v počítači.

- Heslo nástroje Setup a heslo funkce DriveLock se nastavují v nástroji Setup. Tato hesla jsou spravována systémem BIOS.
- Heslo vestavěného zabezpečení, které je heslem nástroje HP ProtectTools Security Manager, je možné povolit v nástroji Computer Setup a poskytnout tak ochranu heslem systému BIOS navíc k jeho normálním funkcím nástroje HP ProtectTools. Heslo vestavěného zabezpečení se používá s volitelným vestavěným bezpečnostním čipem.
- Hesla systému Windows lze nastavit pouze v operačním systému Windows.
- Pokud zapomenete heslo správce systému BIOS nastavené v nástroji Computer Setup, můžete pro přístup k nástroji použít funkci HP SpareKey.
- Pokud zapomenete uživatelské i hlavní heslo funkce DriveLock nastavené v nástroji Computer Setup, bude pevný disk chráněn těmito hesly trvale uzamčen a nebude možné jej dále používat.

Pro funkci nástroje Computer Setup i pro funkci zabezpečení systému Windows lze použít stejné heslo. Navíc lze stejné heslo použít zároveň u více funkcí nástroje Computer Setup.

Při vytváření a ukládání hesel se řiďte následujícími radami:

- Při vytváření hesel se řiďte požadavky nástroje.
- Zapište si používaná hesla a uložte je na bezpečném místě, které není v blízkosti počítače.
- Hesla neuchovávejte v souboru, který je uložený v počítači.

Následující tabulky obsahují přehled běžně používaných hesel systému Windows a správce systému BIOS a dále obsahují popis jejich funkcí.

Nastavení hesla v systému Windows

Heslo	Funkce
Heslo správce*	Zabezpečuje přístup k účtu správce systému Windows. POZNÁMKA: Toto heslo nemůže být použito pro přístup k funkcím nástroje Computer Setup.
Heslo uživatele*	Ochrání přístup k uživatelskému účtu systému Windows.

*Chcete-li získat informace o nastavení hesla správce systému Windows nebo hesla uživatele systému Windows, napište na Úvodní obrazovce znak **n** a poté vyberte položku **Nápověda a podpora**.

Nastavení hesel v nástroji Computer Setup

Heslo	Funkce
Heslo správce systému BIOS*	Omezuje přístup k nástroji Computer Setup.
Hlavní heslo funkce DriveLock*	Omezuje přístup k internímu pevnému disku, který je chráněn funkcí DriveLock. Používá se také k vypnutí ochrany DriveLock. Toto heslo se nastavuje v nabídce DriveLock Passwords při povolování.
Uživatelské heslo funkce DriveLock*	Omezuje přístup k internímu pevnému disku, který je chráněn funkcí DriveLock. Nastavuje se v nabídce DriveLock Passwords při povolování.
TPM Embedded Security Device (Vestavěné bezpečnostní zařízení TPM) (pouze vybrané modely)	Available/Hidden (Dostupné / Skryto) <ul style="list-style-type: none">• Pokud je nastaveno heslo správce, můžete vybrat možnost Available (Dostupné).• Pokud vyberete možnost Hidden (Skryto), zařízení TPM není v operačním systému viditelné.
TPM Status (Stav zařízení TPM) (pouze vybrané modely)	Enabled/disabled (Povoleno / Zakázáno) <ul style="list-style-type: none">• Pokud není nastaveno heslo správce nebo pokud je položka TPM Security Device (Bezpečnostní zařízení TPM) nastavena na hodnotu Hidden (Skryto), je tato položka skryta.• Tato hodnota odráží aktuální fyzický stav zařízení TPM. Stav je Enabled (Povoleno) nebo Disabled (Zakázáno) podle nastavení položky Embedded Security State (Stav vestavěného zabezpečení).
Embedded Security State (Stav vestavěného zabezpečení) (pouze vybrané modely)	No Operation (Žádná operace)/Disabled (Zakázáno)/Enabled (Povoleno) <ul style="list-style-type: none">• Pokud není nastaveno heslo správce nebo pokud je položka TPM Security Device (Bezpečnostní zařízení TPM) nastavena na hodnotu Hidden (Skryto), je tato položka skryta.• Funkci TPM můžete povolit nebo zakázat.• Při příštím restartu po nastavení funkce TPM je hodnota nastavena na No Operation (Žádná akce).
TPM Set to Factory Defaults (Výchozí nastavení zařízení TPM od výrobce) (pouze vybrané modely)	No/Yes (Ne / Ano) <ul style="list-style-type: none">• Pokud není nastaveno heslo správce nebo pokud je položka TPM Security Device (Bezpečnostní zařízení TPM) nastavena na hodnotu Hidden (Skryto), je tato položka skryta.• Pokud je položka Embedded Security State (Stav vestavěného zabezpečení) nastavena na hodnotu Enabled (Povoleno), vyberte možnost Yes (Ano). Obnoví se nastavení zařízení TPM od výrobce. Poté stisknete klávesu f10. Nastavení se uloží a nástroj se ukončí. Zobrazí se potvrzovací zpráva s textem Clear the TPM (Vymazat zařízení TPM). Stisknete klávesu f1, chcete-li resetovat zařízení TPM, nebo klávesu f2, chcete-li akci stornovat.

*Podrobnosti o každém hesle naleznete v následujících částech.

Správa hesla správce systému BIOS

Chcete-li nastavit, změnit nebo vymazat toto heslo, postupujte následovně:

Nastavení nového hesla správce systému BIOS

1. Zapněte nebo restartujte počítač a stiskněte klávesu **esc** ve chvíli, kdy se v dolní části obrazovky zobrazí zpráva „Press the ESC key for Startup Menu“ (Stiskněte klávesu esc pro vyvolání nabídky při spuštění).
2. Stisknutím klávesy **f10** spustíte nástroj Computer Setup.
3. Pomocí polohovacího zařízení nebo kláves se šipkami vyberte položku **Security** (Zabezpečení) > **Setup BIOS Administrator Password** (Nastavit heslo administrátora BIOS) a poté stiskněte klávesu **enter**.
4. Po vyzvání zadejte heslo.
5. Po vyzvání znovu zadejte heslo pro potvrzení.
6. Chcete-li změny uložit a ukončit nástroj Computer Setup, klikněte na položku **Save** (Uložit) a dále postupujte podle pokynů na obrazovce.

– nebo –

Pomocí kláves se šipkami vyberte položku **File** (Soubor) > **Save Changes and Exit** (Uložit změny a ukončit) a poté stiskněte klávesu **enter**.

Změny se zavedou po restartování počítače.

Změna hesla správce systému BIOS

1. Zapněte nebo restartujte počítač a stiskněte klávesu **esc**, ve chvíli, kdy se v dolní části obrazovky zobrazí zpráva „Press the ESC key for Startup Menu“ (Stiskněte klávesu esc pro vyvolání nabídky při spuštění).
2. Stisknutím klávesy **f10** spustíte nástroj Computer Setup.
3. Pomocí polohovacího zařízení nebo kláves se šipkami vyberte možnost **Security** (Zabezpečení) > **Change Password** (Změna hesla) a poté stiskněte klávesu **enter**.
4. Po vyzvání zadejte aktuální heslo.
5. Po vyzvání znovu zadejte nové heslo pro potvrzení.
6. Jestliže chcete uložit nastavení a ukončit nástroj Computer Setup, klikněte na ikonu **Save** (Uložit) v levé dolní části obrazovky a potom postupujte podle pokynů na obrazovce.

– nebo –

Pomocí kláves se šipkami vyberte položku **File** (Soubor) > **Save Changes and Exit** (Uložit změny a ukončit) a poté stiskněte klávesu **enter**.

Změny se zavedou po restartování počítače.

Odstranění hesla správce systému BIOS

1. Zapněte nebo restartujte počítač a stiskněte klávesu **esc** ve chvíli, kdy se v dolní části obrazovky zobrazí zpráva „Press the ESC key for Startup Menu“ (Stiskněte klávesu esc pro vyvolání nabídky při spuštění).
2. Stisknutím klávesy **f10** spustíte nástroj Computer Setup.
3. Pomocí polohovacího zařízení nebo kláves se šipkami vyberte možnost **Security** (Zabezpečení) > **Change Password** (Změna hesla) a poté stiskněte klávesu **enter**.

4. Po vyzvání zadejte aktuální heslo.
5. Po výzvě k zadání nového hesla nechte pole prázdné a poté stiskněte klávesu **enter**.
6. Přečtěte si varování. Pokud chcete pokračovat, zvolte možnost **YES** (Ano).
7. Po výzvě k opakovanému zadání nového hesla nechte pole prázdné a poté stiskněte klávesu **enter**.
8. Jestliže chcete uložit nastavení a ukončit nástroj Computer Setup, klikněte na ikonu **Save** (Uložit) v levé dolní části obrazovky a potom postupujte podle pokynů na obrazovce.

– nebo –

Pomocí kláves se šipkami vyberte položku **File** (Soubor) > **Save Changes and Exit** (Uložit změny a ukončit) a poté stiskněte klávesu **enter**.

Změny se zavedou po restartování počítače.

Zadání hesla správce systému BIOS

Po výzvě **BIOS administrator password** (Heslo správce systému BIOS) zadejte heslo (pomocí stejného typu kláves, které jste použili při jeho nastavení) a poté stiskněte klávesu **enter**. Po třech neúspěšných pokusech o zadání hesla správce systému BIOS je nutné počítač restartovat a akci opakovat.

Správa hesla funkce DriveLock nástroje Computer Setup

⚠ UPOZORNĚNÍ: Aby se nestalo, že pevný disk chráněný funkcí DriveLock bude trvale nepoužitelný, uložte uživatelské a hlavní heslo funkce DriveLock na bezpečném místě, které není v blízkosti počítače. Pokud zapomenete obě hesla funkce DriveLock, bude pevný disk natrvalo uzamčen a nebude jej možné dále používat.

Funkce DriveLock chrání před neoprávněným přístupem k obsahu pevného disku. Funkci DriveLock lze použít pouze pro interní pevné disky počítače. Po zavedení funkce DriveLock bude při přístupu k pevnému disku vyžadováno heslo. Pokud má být pevný disk přístupný pomocí hesel DriveLock, musí být vložen v počítači nebo v pokročilém replikátoru portů.

Pokud chcete zapnout funkci DriveLock pro pevný disk, je nutné nastavit uživatelské a hlavní heslo v nástroji Computer Setup. Důležité informace o použití funkce DriveLock:

- Po zavedení funkce DriveLock lze k pevnému disku přistupovat pouze po zadání uživatelského nebo hlavního hesla.
- Vlastníkem uživatelského hesla by měl být běžný uživatel chráněného pevného disku. Vlastníkem hlavního hesla může být správce systému nebo běžný uživatel.
- Uživatelské i hlavní heslo mohou být shodná.
- Uživatelské nebo hlavní heslo lze zrušit pouze po odstranění ochrany DriveLock pro daný pevný disk. Funkce DriveLock může být deaktivována pouze zadáním hlavního hesla.

Nastavení hesla funkce DriveLock

Postup nastavení hesla DriveLock v nástroji Computer Setup:

1. Zapněte počítač a stiskněte klávesu **esc**, zatímco je v dolní části obrazovky zobrazena zpráva „Press the ESC key for Startup Menu“ (Pro zobrazení nabídky při spuštění stiskněte klávesu ESC).
2. Stisknutím klávesy **f10** spustíte nástroj Computer Setup.

3. Pomocí polohovacího zařízení nebo kláves se šipkami vyberte možnost **Security** (Zabezpečení) > **DriveLock** a poté stiskněte klávesu **enter**.
4. Klikněte na možnost **Set DriveLock Password** (Nastavit heslo funkce DriveLock) (globální).
5. Pomocí polohovacího zařízení nebo kláves se šipkami vyberte pevný disk, který chcete chránit, a poté stiskněte klávesu **enter**.
6. Přečtěte si varování. Pokračujte kliknutím na tlačítko **YES** (Ano).
7. Po vyzvání zadejte hlavní heslo a poté stiskněte **enter**.
8. Po vyzvání znovu zadejte hlavní heslo pro potvrzení a poté stiskněte **enter**.
9. Po vyzvání zadejte uživatelské heslo a poté stiskněte **enter**.
10. Po vyzvání znovu zadejte uživatelské heslo pro potvrzení a poté stiskněte **enter**.
11. Pokud chcete ověřit aktivaci funkce DriveLock u zvolené jednotky pevného disku, zadejte do pole pro potvrzení řetězec `DriveLock` a stiskněte klávesu **enter**.



POZNÁMKA: Při potvrzení funkce DriveLock se rozlišuje velikost písmen.

12. Jestliže chcete uložit nastavení a ukončit nástroj Computer Setup, klikněte na ikonu **Save** (Uložit) v levé dolní části obrazovky a potom postupujte podle pokynů na obrazovce.

– nebo –

Pomocí kláves se šipkami vyberte **File** (Soubor) > **Save Changes and Exit** (Uložit změny a ukončit) a poté stiskněte **enter**.

Změny se zavedou po restartování počítače.

Zadání hesla funkce DriveLock

Ujistěte se, že je jednotka pevného disku vložena v počítači (ne ve volitelné stolní jednotce nebo v externím zařízení MultiBay).

V dialogovém okně **DriveLock Password** (Heslo funkce DriveLock) zadejte uživatelské nebo hlavní heslo (pomocí stejné kombinace kláves, jaká byla použita při vytváření hesla) a stiskněte klávesu **enter**.

Pokud heslo zadáte dvakrát neúspěšně, budete muset vypnout počítač a zkusit zadat heslo znovu.

Změna hesla funkce DriveLock

Postup změny hesla DriveLock v nástroji Computer Setup:

1. Zapněte počítač a stiskněte klávesu **esc**, zatímco je v dolní části obrazovky zobrazena zpráva „Press the ESC key for Startup Menu“ (Pro zobrazení nabídky při spuštění stiskněte klávesu ESC).
2. Stisknutím klávesy **f10** spustíte nástroj Computer Setup.
3. Pomocí polohovacího zařízení nebo kláves se šipkami vyberte možnost **Security** (Zabezpečení) > **DriveLock** a poté stiskněte klávesu **enter**.
4. Pomocí polohovacího zařízení nebo kláves se šipkami vyberte příkaz **Set DriveLock Password** (Nastavit heslo funkce DriveLock) a poté stiskněte klávesu **enter**.

Pomocí kláves se šipkami zvolte interní jednotku pevného disku a stiskněte klávesu **enter**.

5. Pomocí polohovacího zařízení nebo kláves se šipkami vyberte položku **Change Password** (Změnit heslo).
6. Po vyzvání zadejte aktuální heslo a poté stiskněte **enter**.
7. Po vyzvání zadejte nové heslo a poté stiskněte **enter**.
8. Po vyzvání znovu zadejte nové heslo pro potvrzení a poté stiskněte **enter**.
9. Jestliže chcete uložit nastavení a ukončit nástroj Computer Setup, klikněte na ikonu **Save** (Uložit) v levé dolní části obrazovky a potom postupujte podle pokynů na obrazovce.
– nebo –
Pomocí kláves se šipkami vyberte **File** (Soubor) > **Save Changes and Exit** (Uložit změny a ukončit) a poté stiskněte **enter**.

Změny se zavedou po restartování počítače.

Vypnutí funkce DriveLock

Postup vypnutí funkce DriveLock v nástroji Computer Setup:

1. Zapněte počítač a stiskněte klávesu **esc**, zatímco je v dolní části obrazovky zobrazena zpráva „Press the ESC key for Startup Menu“ (Pro zobrazení nabídky při spuštění stiskněte klávesu ESC).
2. Stisknutím klávesy **f10** spustíte nástroj Computer Setup.
3. Pomocí polohovacího zařízení nebo kláves se šipkami vyberte možnost **Security** (Zabezpečení) > **DriveLock** a poté stiskněte klávesu **enter**.
4. Pomocí polohovacího zařízení nebo kláves se šipkami vyberte položku **Set DriveLock Password** (Nastavit heslo funkce DriveLock) a poté stiskněte klávesu **enter**.
5. Pomocí polohovacího zařízení nebo kláves se šipkami vyberte interní jednotku pevného disku a stiskněte klávesu **enter**.
6. Pomocí polohovacího zařízení nebo kláves se šipkami vyberte položku **Disable protection** (Vypnout ochranu).
7. Zadejte hlavní heslo a stiskněte klávesu **enter**.
8. Chcete-li změny uložit a ukončit nástroj Computer Setup, klikněte na položku **Save** (Uložit) a dále postupujte podle pokynů na obrazovce.
– nebo –
Pomocí kláves se šipkami vyberte položku **File** (Soubor) > **Save Changes and Exit** (Uložit změny a ukončit) a poté stiskněte klávesu **enter**.

Změny se zavedou po restartování počítače.

Použití automatické funkce DriveLock v nástroji Computer Setup

V prostředí s více uživateli můžete nastavit heslo Automatic DriveLock. Pokud je heslo Automatic DriveLock povoleno, bude pro vás vytvořeno náhodné uživatelské heslo a hlavní heslo DriveLock. Jakmile se kterýkoli z uživatelů přihlásí pomocí svého přihlašovacího hesla, bude pro odemknutí jednotky použito totéž náhodné uživatelské heslo a hlavní heslo DriveLock.



POZNÁMKA: Pro přístup k funkci Automatic DriveLock musíte mít heslo správce systému BIOS.

Zadání hesla Automatic DriveLock

Postup povolení hesla Automatic DriveLock v nástroji Computer Setup:

1. Zapněte nebo restartujte počítač a stiskněte klávesu **esc**, zatímco je v dolní části obrazovky zobrazena zpráva „Press the ESC key for Startup Menu“ (Pro zobrazení nabídky při spuštění stiskněte klávesu ESC).
2. Stisknutím klávesy **f10** spusťte nástroj Computer Setup.
3. Pomocí polohovacího zařízení nebo kláves se šipkami vyberte položku **Security** (Zabezpečení) > **Automatic DriveLock** a stiskněte klávesu **enter**.
4. Pomocí polohovacího zařízení nebo kláves se šipkami vyberte interní jednotku pevného disku a stiskněte klávesu **enter**.
5. Přečtěte si varování. Pokračujte kliknutím na tlačítko **YES** (Ano).
6. Chcete-li změny uložit a ukončit nástroj Computer Setup, klikněte na položku **Save** (Uložit) a dále postupujte podle pokynů na obrazovce.

– nebo –

Pomocí kláves se šipkami vyberte položku **File** (Soubor) > **Save Changes and Exit** (Uložit změny a ukončit) a poté stiskněte klávesu **enter**.

Vypnutí funkce Automatic DriveLock

Postup vypnutí funkce DriveLock v nástroji Computer Setup:

1. Zapněte nebo restartujte počítač a stiskněte klávesu **esc**, zatímco je v dolní části obrazovky zobrazena zpráva „Press the ESC key for Startup Menu“ (Pro zobrazení nabídky při spuštění stiskněte klávesu ESC).
2. Stisknutím klávesy **f10** spusťte nástroj Computer Setup.
3. Pomocí polohovacího zařízení nebo kláves se šipkami vyberte položku **Security** (Zabezpečení) > **Automatic DriveLock** a stiskněte klávesu **enter**.
4. Pomocí polohovacího zařízení nebo kláves se šipkami vyberte interní jednotku pevného disku a stiskněte klávesu **enter**.
5. Pomocí polohovacího zařízení nebo kláves se šipkami vyberte položku **Disable protection** (Vypnout ochranu).
6. Jestliže chcete uložit nastavení a ukončit nástroj Computer Setup, klikněte na ikonu **Save** (Uložit) v levé dolní části obrazovky a potom postupujte podle pokynů na obrazovce.

– nebo –

Pomocí kláves se šipkami vyberte položku **File** (Soubor) > **Save Changes and Exit** (Uložit změny a ukončit) a poté stiskněte klávesu **enter**.

Použití antivirového softwaru

Pokud používáte počítač pro přístup k e-mailu, síti nebo k Internetu, vystavujete jej počítačovým virům. Počítačové viry mohou znemožnit fungování operačního systému, programů či nástrojů nebo vést k jejich abnormálnímu fungování.

Antivirový software dokáže zjistit většinu virů, zničit je a ve většině případů napravit všechny škody, které způsobily. Aby mohl poskytovat průběžnou ochranu proti nově objeveným virům, musí se antivirový software pravidelně aktualizovat.

Ve vašem počítači může být předinstalován antivirový program. Důrazně doporučujeme používat vhodný antivirový program, aby byl váš počítač plně chráněn.

Přístup k Nápovědě a podpoře získáte napsáním textu `virry` v poli pro vyhledávání. Na Úvodní obrazovce napište znak `n` a poté vyberte položku **Nápověda a podpora**.

Použití softwaru brány firewall

Brány firewall byly navrženy, aby bránily neoprávněnému přístupu k systému či síti. Brána firewall může být software nainstalovaný v počítači nebo v síti, a/nebo řešení tvořené hardwarem a softwarem.

Můžete si vybrat ze dvou typů bran firewall:

- Hostitelské brány firewall – software, který chrání pouze počítač, v němž je nainstalován.
- Síťové brány firewall – jsou nainstalovány mezi vaším modemem DSL nebo kabelovým modemem a domácí sítí, aby chránily všechny počítače v síti.

Je-li v systému nainstalována brána firewall, všechna příchozí a odchozí data jsou sledována a porovnávána s bezpečnostními kritérii nastavenými uživatelem. Jakákoli data, která tato kritéria nesplňují, jsou blokována.

Ve vašem počítači nebo síťovém vybavení již může být brána firewall nainstalována. Pokud ne, můžete si zvolit některé z řešení brány firewall.



POZNÁMKA: Za určitých okolností může brána firewall blokovat přístup ke hrám využívajícím Internet, narušovat síťové sdílení souborů a tiskáren nebo blokovat povolené e-mailové přílohy. Pokud chcete tuto potíž dočasně vyřešit, zakažte bránu firewall, proveďte požadovanou činnost a opět bránu firewall povolte. Pokud chcete potíže vyřešit trvale, změňte konfiguraci brány firewall.

Instalace důležitých bezpečnostních aktualizací



UPOZORNĚNÍ: Společnost Microsoft® rozesílá upozornění týkající se důležitých aktualizací. Pokud chcete ochránit počítač před narušením bezpečnosti a počítačovými viry, instalujte ihned po obdržení varování všechny důležité aktualizace od společnosti Microsoft.

Aktualizace operačního systému a dalšího softwaru mohou být k dispozici až poté, co počítač opustí výrobu. Abyste se přesvědčili, že jsou na počítači nainstalovány všechny dostupné aktualizace, postupujte následovně:

- Co nejdříve po nastavení počítače spusťte nástroj Windows Update.
- Poté spouštějte aplikaci Windows Update pravidelně jednou za měsíc.
- Aktualizace systému Windows a dalších programů společnosti Microsoft můžete po jejich vydání získat z webu společnosti Microsoft nebo pomocí odkazu na aktualizace v okně Nápověda a podpora. Chcete-li vyvolat Nápovědu a podporu z Úvodní obrazovky, napište znak `n` a poté vyberte položku **Nápověda a podpora**.

Použití nástroje HP ProtectTools Security Manager (pouze u vybraných modelů)

Software HP ProtectTools Security Manager je předinstalován ve vybraných modelech počítačů. Tento software lze spouštět prostřednictvím okna Ovládací panely systému Windows. Software poskytuje funkce zabezpečení, které pomáhají chránit před neoprávněným přístupem k počítači, síti a důležitým datům. Další informace naleznete v nápovědě softwaru HP ProtectTools.

Instalace volitelného bezpečnostního kabelu

 **POZNÁMKA:** Bezpečnostní kabel slouží jako ochranný prvek, nežádoucímu použití nebo krádeži však zcela zabránit nedokáže.

 **POZNÁMKA:** Zásuvka pro bezpečnostní kabel na vašem počítači může vypadat mírně odlišně od ilustrace v této části. Umístění zásuvky pro bezpečnostní kabel na vašem počítači je popsáno v části [Seznámení s prvky počítače na stránce 4](#).

1. Obtočte bezpečnostní kabel okolo pevně zajištěného objektu.
2. Vložte klíč (1) do zámku kabelu (2).
3. Vložte zámeček kabelu do zásuvky bezpečnostního kabelu na počítači (3) a klíčem zamkněte zámeček kabelu.

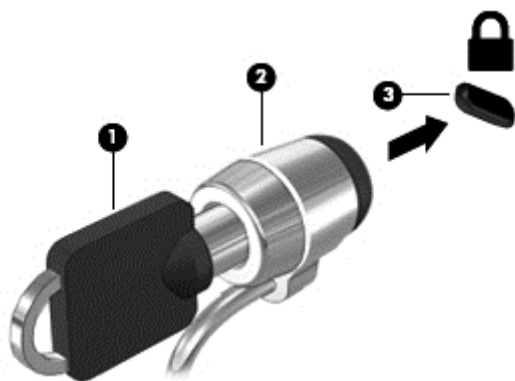

Používání čtečky otisků prstů (pouze u vybraných modelů)

Integrovaná čtečka otisků prstů je k dispozici na vybraných modelech počítačů. Chcete-li používat čtečku otisků prstů, je třeba v počítači nastavit účet uživatele chráněný heslem. Tento účet vám umožňuje přihlášení k počítači dotykem zvoleného prstu. Čtečku otisků prstů můžete použít také k zadávání hesel na webových stránkách nebo v programech, které vyžadují přihlášení. Pokyny pro použití čtečky otisků prstů naleznete v nápovědě softwaru čtečky otisků prstů.

Po vytvoření identity s otiskem prstů můžete nastavit službu jednotného přihlášení, která umožňuje používat čtečku otisků prstů k přihlášení k jakékoli aplikaci vyžadující uživatelské jméno a heslo.

Nalezení čtečky otisků prstů

Čtečka otisků prstů je malý kovový snímač, který se nachází v jedné z následujících oblastí počítače:

- poblíž dolní části zařízení TouchPad,
- na pravé straně klávesnice,
- na pravé horní straně displeje,
- na levé straně displeje.

V závislosti na modelu počítače může být čtečka otisků prstů orientovaná vodorovně nebo svisle. Obě orientace vyžadují, abyste kolmo přešli prstem přes kovový snímač. Umístění čtečky na vašem počítači je popsáno v části [Seznámení s prvky počítače na stránce 4](#).

10 Údržba

Přidání nebo výměna paměťového modulu

Počítač je vybaven dvěma zásuvkami pro paměťové moduly (nebo čtyřmi zásuvkami pro paměťové moduly, pokud jsou použity čtyřjádrové procesory). Kapacitu paměti počítače je možné navýšit přidáním paměťového modulu do prázdné zásuvky pro rozšiřující paměťový modul nebo inovací existujícího paměťového modulu v zásuvce pro paměťový modul.

VAROVÁNÍ! Chcete-li snížit riziko úrazu elektrickým proudem a poškození zařízení, odpojte před instalací paměťového modulu napájecí kabel a odeberte všechny baterie.

UPOZORNĚNÍ: Elektrostatický výboj může poškodit elektronické součástky. Než začnete pracovat, je třeba se zbavit náboje statické elektřiny tak, že se dotknete uzemněného kovového objektu.

UPOZORNĚNÍ: Abyste zabránili ztrátě dat nebo stability systému, před přidáním nebo výměnou paměťových modulů vypněte počítač. Paměťový modul nevyjímejte, pokud je počítač zapnutý, v režimu spánku nebo v režimu hibernace.

Pokud si nejste jisti, zda je počítač vypnutý nebo v režimu hibernace, zapněte jej stisknutím tlačítka napájení. Potom počítač vypněte prostřednictvím nabídky operačního systému.

POZNÁMKA: Počítače vybavené dvoujádrovými procesory mají dvě zásuvky. Počítače vybavené čtyřjádrovými procesory mají 4 zásuvky.

POZNÁMKA: Chcete-li při přidávání druhého paměťového modulu použít dvoukanalovou konfiguraci, je třeba vložit dva stejné paměťové moduly.

Primární paměťový modul je umístěn ve spodní zásuvce pro paměťový modul. Rozšiřující paměťový modul je umístěn v horní zásuvce.

Přidání nebo výměna paměťového modulu pod servisním krytem

UPOZORNĚNÍ: Zabránění ztrátě dat a narušení stability systému:

Před přidáváním nebo výměnou paměťových modulů vypněte počítač. Paměťový modul nevyjímejte, pokud je počítač zapnutý, v režimu spánku nebo v režimu hibernace.

Pokud si nejste jisti, zda je počítač vypnutý nebo v režimu hibernace, zapněte jej stisknutím tlačítka napájení. Potom počítač vypněte prostřednictvím nabídky operačního systému.

Přidání nebo výměna paměťového modulu pod servisním krytem:

1. Uložte data a vypněte počítač.
2. Odpojte napájení střídavým proudem a externí zařízení připojená k počítači.
3. Otočte počítač spodní stranou nahoru a položte jej na rovný povrch bateriovou pozicí směrem od vás.
4. Vyjměte baterii (viz část [Vyjmutí baterie na stránce 43](#)).
5. Sejměte servisní kryt (viz část [Sejmutí servisního krytu na stránce 56](#)).

6. Pokud vyměňujete paměťový modul, odeberte ten původní:
- Odtáhněte pojistné svorky (1) na obou stranách paměťového modulu.
Paměťový modul se vykloní nahoru.
 - Uchopte paměťový modul za hrany (2) a opatrně jej vytáhněte ze zásuvky paměťového modulu.

UPOZORNĚNÍ: Aby nedošlo k poškození paměťového modulu, uchopte jej pouze za hrany. Nedotýkejte se součástí paměťového modulu.

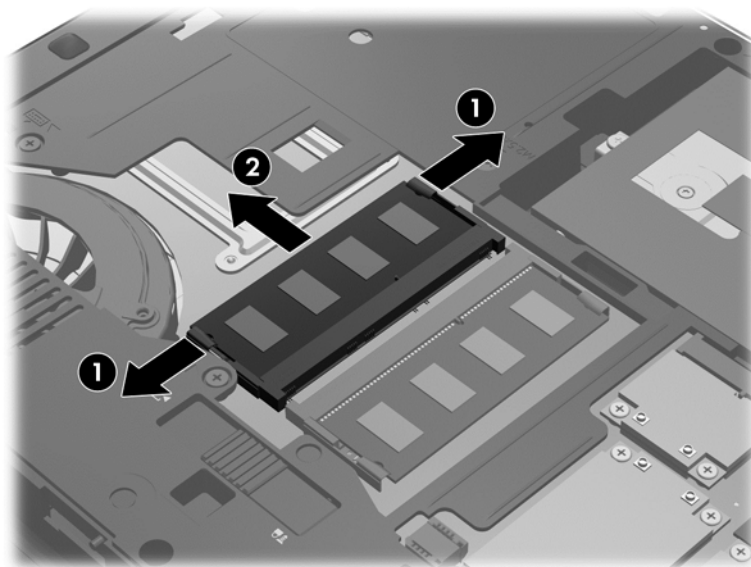

Z důvodu ochrany uložte odebraný paměťový modul do obalu zajišťujícího ochranu před elektrostatickými výboji.

7. Vložení nového paměťového modulu:

UPOZORNĚNÍ: Aby nedošlo k poškození paměťového modulu, uchopte jej pouze za hrany. Nedotýkejte se součástí paměťového modulu.

- Zarovnejte hranu se zářezem (1) na paměťovém modulu s výstupkem v zásuvce pro paměťový modul.
- Nastavte paměťový modul pod úhlem 45 stupňů k povrchu pozice paměťového modulu a zatlačte modul (2) do zásuvky pro paměťový modul (musí zapadnout na místo).
- Opatrně zatlačte paměťový modul (3) dolů – tlačte na levou a pravou stranu paměťového modulu, dokud pojistné svorky nezapadnou na určené místo.

UPOZORNĚNÍ: Chcete-li předejít poškození paměťového modulu, neohýbejte jej.

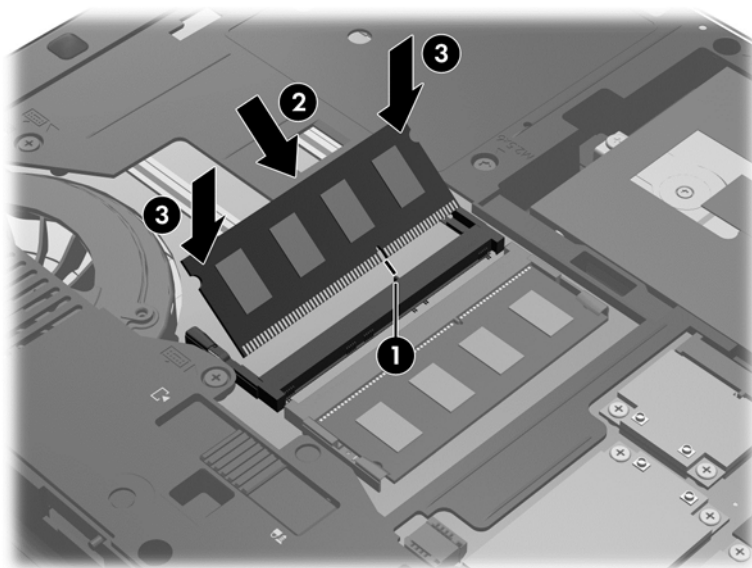

8. Vraťte zpět servisní kryt (viz část [Vrácení servisního krytu na stránce 57](#)).
9. Vložte baterii (viz část [Vložení baterie na stránce 42](#)).
10. Připojte k počítači napájení střídavým proudem a externí zařízení.
11. Zapněte počítač.

Přidání nebo výměna paměťového modulu pod klávesnicí

⚠ UPOZORNĚNÍ: Zabránění ztrátě dat a narušení stability systému:

Před přidáváním nebo výměnou paměťových modulů vypněte počítač. Paměťový modul nevyjímejte, pokud je počítač zapnutý, v režimu spánku nebo v režimu hibernace.

Pokud si nejste jisti, zda je počítač vypnutý nebo v režimu hibernace, zapněte jej stisknutím tlačítka napájení. Potom počítač vypněte prostřednictvím nabídky operačního systému.

Výměna paměťového modulu pod klávesnicí:

1. Uložte data a vypněte počítač.
2. Odpojte napájení střídavým proudem a externí zařízení připojená k počítači.
3. Otočte počítač spodní stranou nahoru a položte jej na rovný povrch bateriovou pozicí směrem od vás.
4. Vyjměte baterii (viz část [Vyjmutí baterie na stránce 43](#)).
5. Sejměte servisní kryt (viz část [Sejmutí servisního krytu na stránce 56](#)).
6. Sejmutí klávesnice:
 - a. Otočte počítač spodní stranou nahoru a uvolněte šrouby klávesnice (1) na spodní straně počítače.

- b. Uvolněte klávesnici zatlačením na její zadní část poblíž ventilátoru (2).

UPOZORNĚNÍ: Při tlačení na klávesnici nepoužívejte zbytečně velkou sílu, aby nedošlo k poškození klávesnice nebo ventilátoru. Vyvarujte se kontaktu s lopatkami ventilátoru. Při tomto postupu použijte šroubovák, který se snadno vejde mezi lopatky ventilátoru.

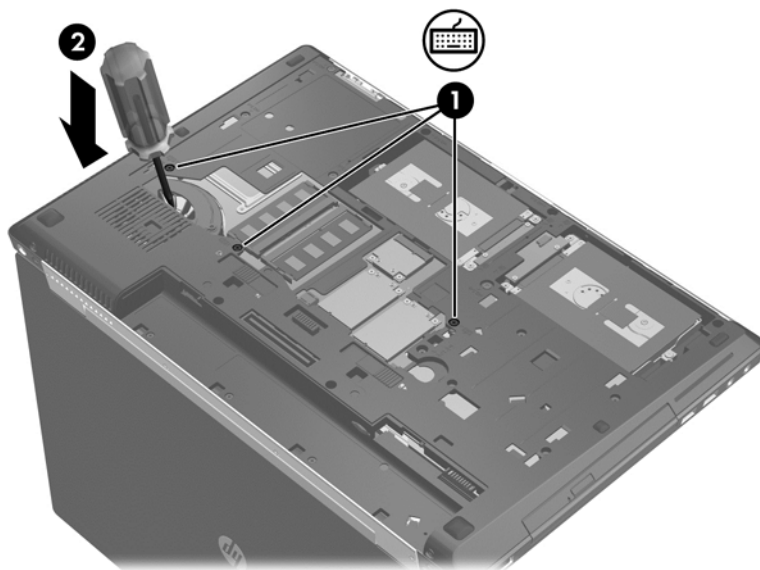

- c. Otočte počítač horní stranou nahoru, zvedněte horní hranu klávesnice a položte klávesnici na zařízení TouchPad.

POZNÁMKA: Neodpojte kabel klávesnice. Chcete-li zabránit odpojení kabelu klávesnice, netahajte za klávesnici směrem od počítače.

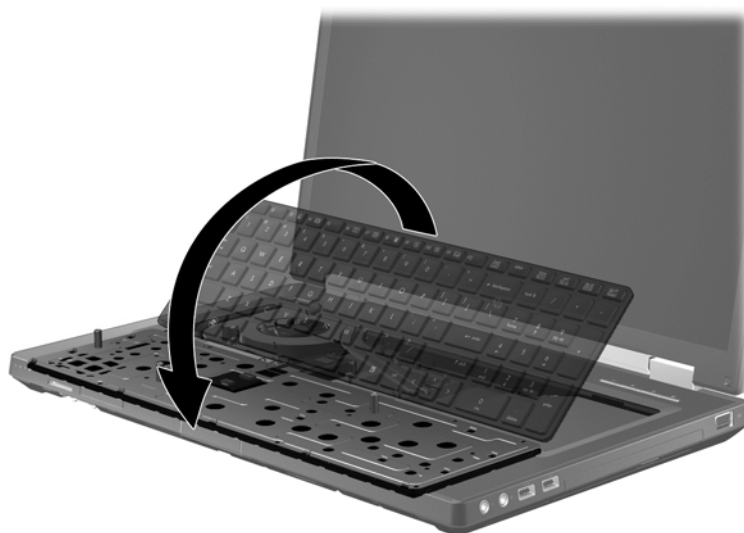

7. Pokud vyměňujete paměťový modul, odeberte ten původní:
- a. Odtáhněte pojistné svorky (1) na obou stranách paměťového modulu. Paměťový modul se vykloní nahoru.

- b. Uchopte paměťový modul za hrany **(2)** a opatrně jej vytáhněte ze zásuvky paměťového modulu.

⚠ UPOZORNĚNÍ: Aby nedošlo k poškození paměťového modulu, uchopte jej pouze za hrany. Nedotýkejte se součástí paměťového modulu.

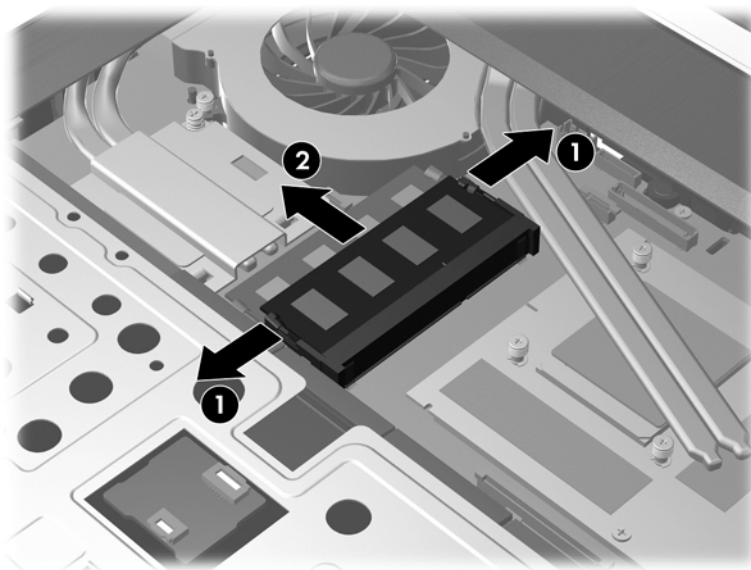

8. Vložení nového paměťového modulu:

⚠ UPOZORNĚNÍ: Aby nedošlo k poškození paměťového modulu, uchopte jej pouze za hrany. Nedotýkejte se součástí paměťového modulu.

- a. Zarovnejte hranu se zářezem **(1)** na paměťovém modulu s výstupkem v zásuvce pro paměťový modul.
- b. Nastavte paměťový modul pod úhlem 45 stupňů k povrchu pozice paměťového modulu a zatlačte modul **(2)** do zásuvky pro paměťový modul (musí zapadnout na místo).

- c. Opatrně zatlačte paměťový modul **(3)** dolů – tlačte na levou a pravou stranu paměťového modulu, dokud pojistné svorky nezapadnou na určené místo.

⚠ UPOZORNĚNÍ: Chcete-li předejít poškození paměťového modulu, neohýbejte jej.

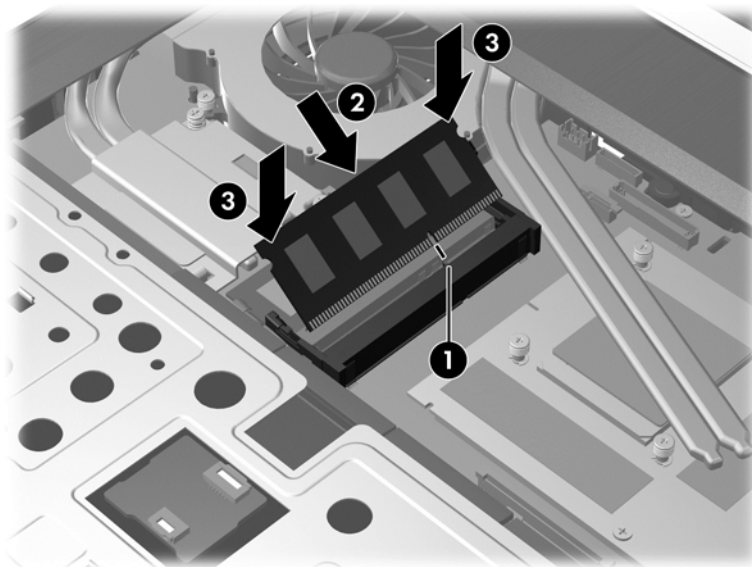

9. Vrácení klávesnice:

- a. Zvedněte klávesnici a otočte ji **(1)** tak, aby spočívala na šasi počítače.

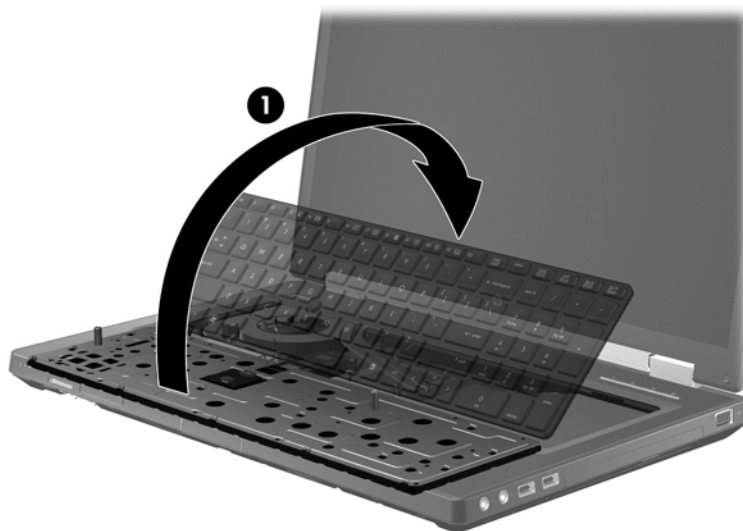

- b. Zasuňte výstupky klávesnice **(2)** do zásuvek na krytu počítače.

- c. Jemně zatlačte na levou a pravou stranu klávesnice a poté zatlačte na horní stranu klávesnice **(3)** tak, aby zaklapla na své místo.



- d. Otočte počítač spodní stranou nahoru a utažením tří šroubů klávesnice **(4)** zajistěte klávesnici na místě.

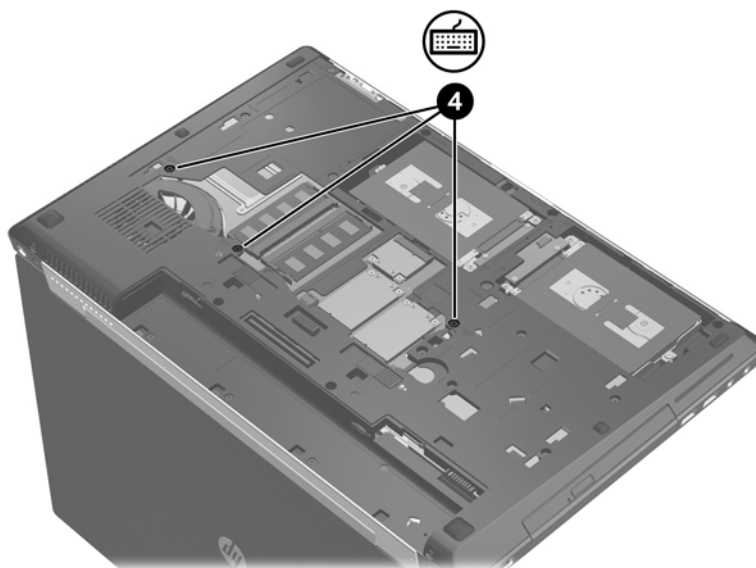

10. Vraťte zpět servisní kryt (viz část [Vrácení servisního krytu na stránce 57](#)).
11. Vložte baterii (viz část [Vložení baterie na stránce 42](#)).
12. Připojte k počítači napájení střídavým proudem a externí zařízení.
13. Zapněte počítač.

Čištění počítače

Čistící produkty

K bezpečnému vyčištění a dezinfekci počítače použijte následující produkty:

- dimethyl benzyl ammonium chlorid v maximální koncentraci 0,3 procenta (například: jednorázové baktericidní kapesníčky. Tyto kapesníčky vyrábí řada společností.)
- tekutý čistič na sklo bez obsahu alkoholu
- voda s mýdlem
- suchá a čistá tkanina nepouštějící vlákna nebo jelenice (antistatická tkanina bez oleje)
- antistatické utěrky

⚠ UPOZORNĚNÍ: Nepoužívejte následující čistící produkty:

Silná rozpouštědla, např. alkohol, aceton, chlorid amonný, metylenchlorid a uhlovodíky, které nenávratně poškozuji povrch počítače.

Materiály pouštějící vlákna, například papírové ubrousky, které mohou poškrábat počítač. Částice nečistot a čistících prostředky mohou ve škrábancích uvíznout.

Postupy čištění

Chcete-li počítač bezpečně vyčistit, postupujte podle pokynů uvedených v této části.

⚠ VAROVÁNÍ! Úrazům elektrickým proudem nebo poškození součástí předejdete tak, že nebudete počítač čistit zapnutý.

Vypněte počítač.

Odpojte externí napájení.

Odpojte všechna napájená externí zařízení.

⚠ UPOZORNĚNÍ: Nestříkejte čistící prostředky přímo na povrch počítače. Kapaliny nastříkané na povrch mohou trvale poškodit vnitřní součásti.

Čištění displeje

Opatrně otřete displej pomocí měkkého hadříku, který nepouští vlákna a je navlhčený čistící látkou na sklo *bez obsahu alkoholu*. Před zavřením displeje se ujistěte, že je displej suchý.

Čištění boků a krytu

K čištění a dezinfekci stran a krytu používejte jemnou tkaninu nepouštějící vlákna nebo jelenici navlhčenou jedním z výše uvedených čistících prostředků, případně použijte vhodný jednorázový baktericidní kapesníček.

📝 POZNÁMKA: Při čištění krytu počítače používejte kruživé pohyby, abyste napomohli odstranění nečistot a usazenin.

Čištění zařízení TouchPad a klávesnice

 **VAROVÁNÍ!** Chcete-li předejít úrazu elektrickým proudem a poškození vnitřních součástí, nepoužívejte k čištění klávesnice vysavač s nástavcem. Vysavač by mohl znečistit klávesnici smetím z domácnosti.

 **UPOZORNĚNÍ:** Při čištění zařízení TouchPad a klávesnice zabraňte proniknutí tekutin mezi klávesy. Mohlo by dojít k trvalému poškození vnitřních součástí.

- K čištění a dezinfekci zařízení TouchPad a klávesnice používejte jemnou tkaninu nepouštějící vlákna nebo jelenici navlhčenou jedním z výše uvedených čisticích prostředků, případně použijte vhodný jednorázový baktericidní kapesníček.
- Chcete-li předejít uvíznutí kláves a odstranit prach, zbytky papíru a částice z klávesnice, použijte nádobku se stlačeným vzduchem vybavenou nástavcem.

Aktualizace programů a ovladačů

Společnost HP doporučuje pravidelně aktualizovat programy a ovladače. Nejnovější verze programů a ovladačů naleznete na adrese <http://www.hp.com/support>. Můžete se také zaregistrovat, aby vám byla zasílána automatická upozornění na dostupné aktualizace.

Použití nástroje SoftPaq Download Manager

HP SoftPaq Download Manager (SDM) je nástroj, který poskytuje rychlý přístup k informacím o modulech SoftPaq pro podnikové počítače HP bez požadavku na číslo modulu SoftPaq. Pomocí tohoto nástroje můžete snadno vyhledávat moduly SoftPaq, stahovat je a rozbalovat.

SoftPaq Download Manager funguje tak, že ze stránky HP FTP přečte a stáhne soubor z veřejné databáze, který obsahuje číslo modelu a informace SoftPaq. SoftPaq Download Manager vám umožňuje určit jeden nebo více modelů počítače k určení toho, které moduly SoftPaq jsou k dispozici pro stažení.

SoftPaq Download Manager zkontroluje stránku HP FTP, zda na ní nejsou aktualizace databáze a softwaru. Pokud nějaké nalezne, automaticky je stáhne a aplikuje.

Nástroj SoftPaq Download Manager je k dispozici na webu společnosti HP. Pokud chcete použít nástroj SoftPaq Download Manager ke stažení modulů SoftPaq, je třeba nejprve stáhnout a nainstalovat tento program. Otevřete stránku společnosti HP dostupnou na adrese <http://www.hp.com/go/sdm> a podle uvedených pokynů stáhněte a nainstalujte nástroj SoftPaq Download Manager.

Postup stažení modulů SoftPaq:

- ▲ Na Úvodní obrazovce napište znak `s`. V poli pro vyhledávání napište text `softpaq` a poté vyberte položku **HP SoftPaq Download Manager**. Postupujte dle pokynů a stáhněte moduly SoftPaq.



POZNÁMKA: Pokud budete vyzváni funkcí Řízení uživatelských účtů, klikněte na možnost **Ano**.

11 Zálohování a obnovení

Pro ochranu svých dat použijte funkci Zálohování a obnovení systému Windows pro zálohování jednotlivých souborů a složek, pro zálohování celého pevného disku, vytvoření disků pro opravu systému (pouze vybrané modely) pomocí vestavěné optické jednotky (pouze vybrané modely) nebo pomocí doplňkové externí optické jednotky, nebo vytvořte body obnovení systému. V případě selhání systému můžete použít záložní soubory k obnovení obsahu počítače.

Na úvodní obrazovce napište příkaz `obnovit`, klikněte na položku **Nastavení** a poté vyberte ze zobrazeného seznamu požadovanou možnost.

 **POZNÁMKA:** Podrobnější pokyny naleznete vyhledáním těchto témat v Nápovědě a podpoře. Na Úvodní obrazovce napište znak `n` a poté vyberte položku **Nápověda a podpora**.

Pro případ nestability systému společnost HP doporučuje, abyste si postupy obnovení vytiskli a uložili si je k dalšímu použití.

 **POZNÁMKA:** Systém Windows obsahuje funkci Řízení uživatelských účtů, která zlepšuje zabezpečení počítače. Při instalaci softwaru, spouštění nástrojů nebo změnách nastavení systému Windows můžete být vyzváni k povolení dotyčné akce nebo k zadání hesla. Další informace naleznete v okně Nápověda a podpora. Na Úvodní obrazovce napište znak `n` a poté vyberte položku **Nápověda a podpora**.

Zálohování dat

Obnovení po selhání systému je tak úplné, jak je úplná vaše poslední záloha. Média pro opravu systému a první zálohu byste měli vytvořit ihned po počátečním nastavení systému. Jakmile přidáte nový software a datové soubory, měli byste pokračovat v pravidelném zálohování systému, aby byla záloha stále aktuální. Jakmile přidáte nový software a datové soubory, měli byste pokračovat v pravidelném zálohování systému, aby byla záloha stále aktuální. Média pro opravu systému (pouze vybrané modely) se používají ke spuštění počítače a opravě operačního systému v případě jeho nestability nebo selhání. Pokud dojde k selhání, můžete pomocí první a následných záloh obnovit vaše data a nastavení.

Na úvodní obrazovce napište příkaz `zálohovat`, klikněte na položku **Nastavení** a poté vyberte možnost **Ukládat záložní kopie souborů pomocí služby Historie souborů**.

Data můžete zálohovat na doplňkový externí pevný disk nebo síťovou jednotku.

Při zálohování si dejte pozor na následující:

- Ukládejte osobní soubory do knihovny Dokumenty a pravidelně provádějte zálohy.
- Pravidelně zálohujte šablony uložené v příslušných programech.
- Uložte si vlastní nastavení, která jsou použita v okně, v panelu nástrojů nebo nabídce sejmutím obrázku příslušného nastavení. Snímek obrazovky může ušetřit čas, pokud je třeba předvolby resetovat.

Vytvoření zálohy pomocí nástroje Zálohování a obnovení:

 **POZNÁMKA:** Před zahájením procesu zálohování se ujistěte, že je počítač připojen ke zdroji střídavého proudu.

 **POZNÁMKA:** Proces zálohování může trvat více než hodinu v závislosti na velikosti souborů a rychlosti počítače.

1. Na úvodní obrazovce napište příkaz `obnovit`, klikněte na položku **Nastavení** a poté vyberte ze zobrazeného seznamu požadovanou možnost.
2. Pro nastavení zálohy, vytvoření bitové kopie systému (pouze vybrané modely) nebo vytvoření média pro opravu systému (pouze vybrané modely) postupujte podle pokynů na obrazovce.

Provedení obnovení systému

V případě selhání nebo nestability systému počítač poskytuje k obnově souborů následující nástroje:

- Nástroje pro obnovu systému Windows: Nástroj Zálohování a obnovení systému Windows můžete použít k obnově dat, která jste dříve zálohovali. Můžete také použít nástroj Oprava spouštění systému Windows k opravě potíží, které by mohly systému Windows bránit ve správném spuštění.
- Nástroje obnovení pomocí klávesy **f11**: Nástroje obnovení pomocí klávesy **f11** je možné použít k obnovení původní bitové kopie pevného disku. Bitová kopie obsahuje operační systém Windows a softwarové programy nainstalované výrobcem.

 **POZNÁMKA:** Pokud nemůžete počítač spustit a použít médium pro opravu systému, které jste vytvořili dříve (pouze vybrané modely), musíte si zakoupit médium operačního systému Windows 8, počítač restartovat a opravit operační systém. Další informace naleznete v části [Použití média operačního systému Windows 8 \(prodává se samostatně\) na stránce 95](#).

Použití nástrojů systému Windows pro obnovu

Obnovení dříve zálohovaných dat:

- ▲ Na Úvodní obrazovce napište znak `n` a poté vyberte položku **Nápověda a podpora**.

Při obnovování informací pomocí nástroje Oprava spouštění systému postupujte následovně:

 **UPOZORNĚNÍ:** Některé možnosti nástroje Oprava spouštění systému zcela vymažou a přeformátují pevný disk. Veškeré soubory, které jste vytvořili, a veškerý software instalovaný na počítači budou trvale odstraněny. Po zformátování proces obnovení obnoví operační systém, ovladače, software a nástroje ze zálohy použité pro obnovení.

1. Pokud je to možné, zálohujte všechny osobní soubory.
2. Je-li to možné, zkontrolujte, zda na disku existuje oddíl HP Recovery.

Na Úvodní obrazovce napište znak `p` a poté vyberte položku **Průzkumník**.

– nebo –

Na Úvodní obrazovce napište znak `p` a poté vyberte položku **Počítač**.

 **POZNÁMKA:** Pokud oddíly Windows nebo HP Recovery nejsou na seznamu, budete muset obnovit operační systém a programy pomocí DVD operačního systému Windows 8 a média *Driver Recovery* (Obnovení ovladačů) (oba nutno zakoupit zvlášť). Další informace naleznete v části [Použití média operačního systému Windows 8 \(prodává se samostatně\) na stránce 95](#).

3. Pokud jsou oddíly Windows a HP Recovery v seznamu uvedeny, restartujte počítač. Po načtení systému Windows stiskněte a podržte klávesu `shift` a současně klikněte na položku **Restartovat**.
4. Zvolte možnost **Oprava spouštění systému**.
5. Postupujte podle pokynů na obrazovce.

 **POZNÁMKA:** Další informace o obnovení dat pomocí nástrojů systému Windows naleznete v příslušných tématech v okně Nápověda a podpora. Na Úvodní obrazovce napište znak **n** a poté vyberte položku **Nápověda a podpora**.

Použití nástrojů obnovení pomocí klávesy f11

 **UPOZORNĚNÍ:** Po stisknutí klávesy **f11** se úplně vymaže veškerý obsah pevného disku a pevný disk se znovu zformátuje. Veškeré soubory, které jste vytvořili, a veškerý software instalovaný na počítači budou trvale odstraněny. Nástroj obnovení pomocí klávesy **f11** znovu nainstaluje operační systém společně s programy i ovladači od společnosti HP, které byly instalovány výrobcem. Software, který nebyl instalován výrobcem, je třeba nainstalovat znovu.

Při obnovování původní bitové kopie pevného disku pomocí klávesy **f11** postupujte následovně:

1. Pokud je to možné, zálohujte všechny osobní soubory.
2. Je-li to možné, zkontrolujte, zda na disku existuje oddíl HP Recovery. Na Úvodní obrazovce napište znak **p** a poté vyberte položku **Počítač**.

 **POZNÁMKA:** Pokud není oddíl HP Recovery uveden v seznamu, budete muset obnovit operační systém a programy pomocí média operačního systému Windows 8 a média *Driver Recovery* (Obnovení ovladačů) (obě nutno zakoupit zvlášť). Další informace naleznete v části [Použití média operačního systému Windows 8 \(prodává se samostatně\) na stránce 95](#).

3. Pokud oddíl HP Recovery je uveden v seznamu, restartujte počítač a poté stiskněte klávesu **esc** ve chvíli, kdy je ve spodní části obrazovky zobrazena zpráva „Press ESC key for Startup Menu“ (Stisknutím klávesy ESC otevřete nabídku při spuštění).
4. Jakmile se na obrazovce zobrazí zpráva „Press <F11> for recovery“ (Stisknutím F11 provedete obnovu), stiskněte klávesu **f11**.
5. Postupujte podle pokynů na obrazovce.

Použití média operačního systému Windows 8 (prodává se samostatně)

Pokud si chcete objednat DVD operačního systému Windows 8, přejděte na adresu <http://www.hp.com/support>, vyberte svou zemi nebo oblast a postupujte podle pokynů na obrazovce. Disk DVD si můžete také objednat telefonicky u podpory. Kontaktní údaje naleznete v brožuře *Worldwide Telephone Numbers* (Celosvětová telefonní čísla) dodané s počítačem.

 **UPOZORNĚNÍ:** Pokud použijete disk DVD operačního systému Windows 8, celý obsah pevného disku bude vymazán a pevný disk bude naformátován. Veškeré soubory, které jste vytvořili, a veškerý software instalovaný na počítači budou trvale odstraněny. Jakmile bude formátování dokončeno, proces obnovy vám pomůže obnovit operační systém společně s ovladači, softwarem a nástroji.

Chcete-li zahájit obnovení pomocí disku DVD operačního systému Windows 8, postupujte následovně:

 **POZNÁMKA:** Tento proces zabere několik minut.

1. Pokud je to možné, zálohujte všechny osobní soubory.
2. Restartujte počítač a vložte disk DVD operačního systému Windows 8 do optické jednotky dříve, než se zavede operační systém Windows.
3. Po výzvě stiskněte kteroukoliv klávesu na klávesnici.
4. Postupujte podle pokynů na obrazovce.

Po dokončení opravy:

1. Vysuňte disk DVD s operačním systémem Windows 8 a vložte disk *Driver Recovery* (Obnovení ovladačů).
2. Nejdříve nainstalujte ovladače hardwaru a poté doporučené aplikace.

Použití funkce Aktualizace systému Windows pro rychlé a snadné obnovení

Pokud počítač nepracuje správně a potřebujete obnovit stabilitu systému, funkce Aktualizace systému Windows vám umožní začít od začátku a zachovat to, co je pro vás důležité.

 **DŮLEŽITÉ:** Funkce Aktualizace odebere všechny tradiční aplikace, které nebyly v systému původně nainstalovány výrobcem.

 **POZNÁMKA:** Během operace Aktualizace bude seznam odebraných tradičních aplikací uložen, abyste získali rychlý přehled o tom, co budete možná chtít znovu nainstalovat. Pokyny k přeinstalaci tradičních aplikací naleznete v Nápovědě a podpoře. Na Úvodní obrazovce napište znak **n** a poté vyberte položku **Nápověda a podpora**.

 **POZNÁMKA:** Během použití funkce Aktualizace můžete být požádáni o svolení nebo zadání hesla. Další informace naleznete v Nápovědě a podpoře systému Windows. Na Úvodní obrazovce napište znak **n** a poté vyberte položku **Nápověda a podpora**.

Spuštění funkce Aktualizace:

1. Na Úvodní obrazovce ukažte do pravého horního nebo dolního rohu obrazovky a zobrazte ovládací tlačítka.
2. Klikněte na položku **Nastavení**.
3. Klikněte na položku **Změnit nastavení počítače** v pravém dolním rohu obrazovky a poté vyberte na obrazovce nastavení počítače položku **Obecné**.
4. V položce **Částečné obnovení počítače, které neovlivní soubory** vyberte volbu **Začněte** a postupujte podle pokynů na obrazovce.

Všechno smazat a přeinstalovat Windows

Někdy je třeba provést podrobné přeformátování počítače nebo odstranit osobní data před tím, než počítač předáte novému uživateli nebo odevzdáte k likvidaci. Postup popsany v této části poskytuje rychlý a jednoduchý způsob návratu počítače do původního stavu. Funkce odstraní z počítače všechna osobní data, aplikace a nastavení, a přeinstaluje systém Windows.

 **DŮLEŽITÉ:** Funkce nezajišťuje zálohování vašich údajů. Před použitím této možnosti vytvořte zálohu všech osobních dat, která chcete zachovat.

Tuto možnost lze spustit pomocí klávesy **f11** nebo z Úvodní obrazovky.

Použití klávesy **f11**:

1. Stiskněte klávesu **f11** během spuštění počítače.
– nebo –
Stiskněte a podržte klávesu **f11** při stisknutí tlačítka napájení.
2. Vyberte položku **Troubleshoot** (Odstraňování potíží) z nabídky Možnosti spuštění.
3. Vyberte položku **Reset your PC** (Obnovit počítač do továrního nastavení) a postupujte podle pokynů na obrazovce.

Použití Úvodní obrazovky:

1. Na Úvodní obrazovce ukažte do pravého horního nebo dolního rohu obrazovky a zobrazte ovládací tlačítka.
2. Klikněte na položku **Nastavení**.
3. Klikněte na položku **Změnit nastavení počítače** v pravém dolním rohu obrazovky a poté vyberte na obrazovce nastavení počítače položku **Obecné**.
4. V položce **Všechno smazat a přeinstalovat Windows** vyberte volbu **Spustit** a postupujte podle pokynů na obrazovce.

Použití nástroje HP Software Setup

Nástroj HP Software Setup můžete použít k opětovné instalaci ovladačů nebo vybraného softwaru, který byl poškozen či odstraněn ze systému.

1. Na Úvodní obrazovce napište text `HP Software Setup` a vyberte **aplikace**.
2. Spustíte nástroj HP Software Setup.
3. Postupujte podle pokynů na obrazovce a přeinstalujte ovladače nebo vybraný software.

12 Nástroj Computer Setup (BIOS) a Advanced System Diagnostics (Rozšířená diagnostika systému)

Použití nástroje Computer Setup

Nástroj Computer Setup neboli BIOS (Basic Input/Output System) ovládá komunikaci mezi všemi vstupními a výstupními zařízeními v systému (např. diskové jednotky, displej, klávesnice, myš a tiskárna). Nástroj Computer Setup obsahuje nastavení typů instalovaných periferních zařízení, pořadí jednotek při spuštění počítače a množství systémové a rozšířené paměti.

 **POZNÁMKA:** Při provádění změn v nástroji Computer Setup buďte maximálně opatrní. Případné chyby mohou vést k nesprávnému fungování počítače.

Spuštění programu Computer Setup

 **POZNÁMKA:** S nástrojem Computer Setup lze použít externí klávesnici nebo myš připojenou k portu USB, jen pokud je aktivována podpora starších verzí rozhraní USB.

Postup spuštění nástroje Computer Setup:

1. Zapněte nebo restartujte počítač a stiskněte klávesu **esc**, zatímco je v dolní části obrazovky zobrazena zpráva „Press the ESC key for Startup Menu“ (Pro zobrazení nabídky při spuštění stiskněte klávesu ESC).
2. Stisknutím klávesy **f10** spustíte nástroj Computer Setup.

Procházení a výběr položek v nástroji Computer Setup

Postup procházení a výběru položek v nástroji Computer Setup:

1. Zapněte nebo restartujte počítač a stiskněte klávesu **esc**, zatímco je v dolní části obrazovky zobrazena zpráva „Press the ESC key for Startup Menu“ (Pro zobrazení nabídky při spuštění stiskněte klávesu ESC).
 - Pro výběr nabídky nebo položky nabídky použijte klávesu **tab** a klávesy se šipkami a poté stiskněte **enter**, nebo použijte polohovací zařízení pro kliknutí na položku.
 - Chcete-li zobrazený obsah posunout nahoru nebo dolů, klikněte v pravé horní části obrazovky na šipku nahoru nebo dolů anebo použijte klávesu se šipkou nahoru či klávesu se šipkou dolů.
 - Chcete-li zavřít dialogová okna a zobrazit hlavní obrazovku nástroje Computer Setup, stiskněte klávesu **esc** a dále postupujte podle instrukcí na obrazovce.

 **POZNÁMKA:** K procházení a výběru položek v nástroji Computer Setup můžete použít buď polohovací zařízení (TouchPad, ukazovátka, myš USB) nebo klávesnici.

2. Stisknutím klávesy **f10** spustíte nástroj Computer Setup.

Chcete-li nástroj Computer Setup ukončit, zvolte jeden z následujících způsobů:

- Ukončení nástroje Computer Setup bez uložení provedených změn:
Klikněte na ikonu **Exit** (Ukončit) v levém dolním rohu obrazovky a poté postupujte podle pokynů na obrazovce.
– nebo –
Pomocí klávesy **tab** a kláves se šipkami vyberte **File** (Soubor) > **Ignore Changes and Exit** (Ignorovat změny a ukončit) a poté stiskněte **enter**.
- Ukončení nástroje Computer Setup s uložením provedených změn:
Klikněte na ikonu **Save** (Uložit) v levém dolním rohu obrazovky a poté postupujte podle pokynů na obrazovce.
– nebo –
Pomocí klávesy **tab** a kláves se šipkami vyberte **File** (Soubor) > **Save Changes and Exit** (Uložit změny a ukončit) a poté stiskněte **enter**.

Změny se zavedou po restartování počítače.

Obnovení výchozích nastavení v nástroji Computer Setup

 **POZNÁMKA:** Obnovení výchozích nastavení nezmění režim pevného disku.

Postup obnovení výchozích hodnot u všech nastavení nástroje Computer Setup:

1. Zapněte nebo restartujte počítač a stiskněte klávesu **esc**, zatímco je v dolní části obrazovky zobrazena zpráva „Press the ESC key for Startup Menu“ (Pro zobrazení nabídky při spuštění stiskněte klávesu ESC).
2. Stisknutím klávesy **f10** spusťte nástroj Computer Setup.
3. Pomocí polohovacího zařízení nebo kláves se šipkami vyberte **File** (Soubor) > **Restore Defaults** (Obnovit výchozí).
4. Postupujte podle pokynů na obrazovce.
5. Pokud chcete uložit změny a opustit Computer Setup, klikněte na ikonu **Save** (Uložit) v levém dolním rohu obrazovky a poté postupujte podle pokynů na obrazovce.

– nebo –

Pomocí kláves se šipkami vyberte **File** (Soubor) > **Save Changes and Exit** (Uložit změny a ukončit) a poté stiskněte **enter**.

Změny se zavedou po restartování počítače.

 **POZNÁMKA:** Při obnově výchozího nastavení výrobce se nezmění stávající heslo a nastavení zabezpečení.

Aktualizace systému BIOS

Aktuální verze systému BIOS může být dostupná na webových stránkách společnosti HP.

Většina aktualizací systému BIOS na webu společnosti HP je zabalena v komprimovaných souborech zvaných *SoftPkg*.

Některé stažené balíčky obsahují soubor s názvem Readme.txt, který obsahuje informace týkající se instalace souboru a odstraňování problémů s ním spojených.

Určení verze systému BIOS

Chcete-li zjistit, zda je k dispozici novější verze systému BIOS, než je verze aktuálně nainstalovaná v počítači, potřebujete znát verzi nainstalovaného systému BIOS.

Informace o verzi systému BIOS (označované též jako *ROM date* (Datum paměti ROM) a *System BIOS* (Systém BIOS)) lze zobrazit pomocí kombinace kláves **fn+esc** (pokud je spuštěn systém Windows) nebo pomocí nástroje Computer Setup.

1. Spusťte nástroj Computer Setup.
2. Pomocí polohovacího zařízení nebo kláves se šipkami vyberte možnost **File** (Soubor) > **System Information** (Systémové informace).
3. Chcete-li ukončit nástroj Computer Setup bez uložení změn, klikněte na ikonu **Exit** (Ukončit) v levé dolní části obrazovky a potom postupujte podle pokynů na obrazovce.

– nebo –

Pomocí klávesy **tab** a kláves se šipkami vyberte **File** (Soubor) > **Ignore Changes and Exit** (Ignorovat změny a ukončit) a poté stiskněte **enter**.

Stahování aktualizace systému BIOS

! UPOZORNĚNÍ: Aby se zabránilo poškození počítače či neúspěšné instalaci, stáhněte a nainstalujte aktualizaci systému BIOS pouze tehdy, pokud je počítač připojený ke spolehlivému externímu zdroji napájení pomocí adaptéru střídavého proudu. Nestahujte ani neinstalujte aktualizace systému BIOS, pokud je počítač napájen z baterie, připojen k doplňkovému dokovacím zařízení nebo pokud je připojen k doplňkovému zdroji napájení. Při stahování a instalaci postupujte podle těchto pokynů:

Neodpojujte počítač od napájení vytažením napájecího kabelu ze zásuvky.

Nevypínejte počítač ani neaktivujte režim spánku.

Nevkládejte, nevyjímejte, nepřipojujte ani neodpojujte žádné zařízení a kabely.

1. Na Úvodní obrazovce napište znak **n** a poté vyberte položku **Nápověda a podpora**.
2. Ve vyhledávacím poli okna **Nápověda a podpora** zadejte příkaz **údržba** a poté postupujte dle pokynů na obrazovce, abyste identifikovali váš počítač a našli aktualizaci systému BIOS, kterou chcete stáhnout.
3. V oblasti pro stahování postupujte dle těchto kroků:
 - a. Najděte aktualizaci systému BIOS, která je novější než aktuální verze systému BIOS v počítači. Zapamatujte si datum, název a další identifikační údaje. Tyto informace budete pravděpodobně potřebovat později k vyhledání aktualizace po jejím stažení na pevný disk.
 - b. Chcete-li stáhnout vybrané položky na pevný disk, postupujte podle pokynů na obrazovce. Poznamenejte si cestu ke složce na pevném disku, do které se aktualizace systému BIOS stáhne. Tuto cestu bude nutné použít, až budete chtít aktualizaci nainstalovat.



POZNÁMKA: Pokud je počítač připojen do sítě, obraťte se před zahájením instalace jakékoliv aktualizace softwaru (zejména aktualizace systému BIOS) na správce sítě.

Proces instalace systému BIOS se může lišit. Postupujte podle případných pokynů na obrazovce, které se zobrazí po skončení stahování. Pokud se nezobrazí žádné pokyny, postupujte dle těchto kroků:

1. Na Úvodní obrazovce napište znak **p** a poté vyberte položku **Průzkumník**.
2. Poklepejte na pevný disk. Obvykle se jedná o místní disk (C:).

3. Pomocí cesty k souboru, kterou jste získali v předchozích pokynech, otevřete složku na pevném disku obsahující soubor aktualizace.
4. Poklepejte na soubor s příponou .exe (například, *název_souboru.exe*).
Spustí se instalace systému BIOS.
5. Postupujte podle pokynů na obrazovce a dokončete instalaci.



POZNÁMKA: Jakmile se na obrazovce objeví zpráva potvrzující úspěšnou instalaci, je možné smazat soubor aktualizace z pevného disku.

Použití Advanced System Diagnostics (Rozšířená diagnostika systému)

Advanced System Diagnostics (Rozšířená diagnostika systému) umožňuje určit, zda hardware počítače funguje bezchybně. V Advanced System Diagnostics (Rozšířená diagnostika systému) jsou k dispozici následující testy:

- System Tune-Up (Vyladění systému) – Tato skupina dodatečných testů kontroluje počítač a zjišťuje, zda hlavní součásti fungují bezchybně. Vyladění systému spouští delší a komplexnější testy paměťových modulů, atributů SMART pevného disku, povrchu pevného disku, baterie (a kalibrace baterie), grafické paměti a stavu modulu sítě WLAN.
- Start-up test (Test při spuštění) – tento test analyzuje součásti počítače, které jsou vyžadovány pro spuštění.
- Run-in test (Test po spuštění) – tento test opakuje test při spuštění a hledá občasné potíže, které test při spuštění není schopen odhalit.
- Hard disk test (Test pevného disku) – tento test kontroluje fyzický stav pevného disku a poté kontroluje data v každém sektoru pevného disku. Pokud test zjistí poškozený sektor, pokusí se zkopírovat data do nepoškozeného sektoru.
- Memory test (Test paměti) – tento test analyzuje fyzický stav paměťových modulů. Pokud zahlásí nějakou chybu, okamžitě vyměňte paměťové moduly.
- Battery test (Test baterie) – tento test analyzuje stav baterie a v případě potřeby baterii kalibruje. Pokud test ukáže, že stav baterie není dobrý, kontaktujte technickou podporu společnosti HP, oznamte jí potíže a zakupte náhradní baterii.
- BIOS Management (Správa systému BIOS) – Verzi systému BIOS můžete aktualizovat nebo vrátit na předchozí verzi. Během tohoto procesu nevypínejte počítač ani neodpojujte externí zdroj napájení. Před zahájením procesu změny verze systému BIOS se zobrazí obrazovka se žádostí o potvrzení. Vyberte možnost **BIOS update** (Aktualizace systému BIOS), **BIOS Rollback** (Vrácení verze systému BIOS) nebo **Back to main menu** (Návrat do hlavní nabídky).

V okně Advanced System Diagnostics (Rozšířená diagnostika systému) můžete prohlížet informace o systému a protokoly chyb nebo vybírat jazyky.

Spuštění nástroje Advanced System Diagnostics (Rozšířená diagnostika systému):

1. Zapněte nebo restartujte počítač. Když se v dolním levém rohu obrazovky zobrazí zpráva „Press the ESC key for Startup Menu“ (Pro zobrazení nabídky při spuštění stiskněte ESC), stiskněte klávesu **esc**. Po zobrazení nabídky při spuštění stiskněte klávesu **f2**.
2. Klikněte na diagnostický test, který chcete spustit, a poté postupujte podle pokynů na obrazovce.



POZNÁMKA: Pokud chcete zastavit spuštěný diagnostický test, stiskněte klávesu **esc**.

13 Podpora

Kontaktování podpory

Pokud jste na stránkách této uživatelské příručky nebo v okně Nápověda a podpora nenašli odpovědi na vaše otázky, můžete kontaktovat podporu společnosti HP. Kontakty podpory pro USA naleznete na adrese <http://www.hp.com/go/contactHP>. Kontakty celosvětové podpory naleznete na adrese http://welcome.hp.com/country/us/en/wwcontact_us.html.

Dostupné možnosti:

- chat online s technikem společnosti HP



POZNÁMKA: Není-li podpora dostupná ve vašem jazyce, můžete využít chat v angličtině.

- podpora přes e-mail
- vyhledání telefonních čísel podpory
- vyhledání servisního střediska společnosti HP

Štítky

Štítky na počítači poskytují informace, které se mohou hodit k řešení potíží se systémem nebo k zajištění kompatibility počítače na cestách do zahraničí:

- Servisní štítek – uvádí důležité informace včetně následujících:

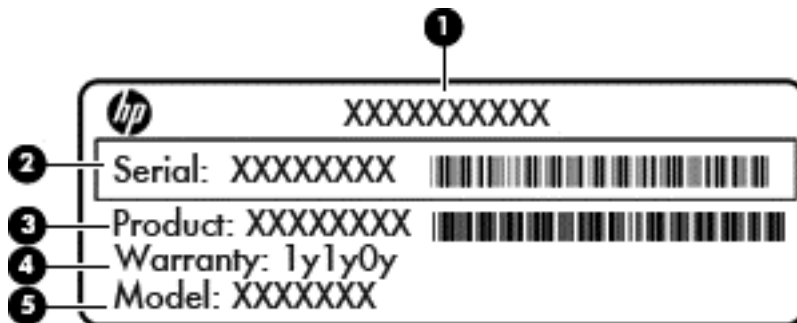

Součást

(1)	Název produktu
(2)	Sériové číslo (s/n)
(3)	Číslo součásti / číslo produktu (p/n)
(4)	Záruční doba
(5)	Popis modelu

Tyto informace si připravte, pokud chcete kontaktovat podporu. Servisní štítek je umístěn v bateriové pozici.

- Štítek se směrnici – obsahuje informace o směrnících souvisejících s počítačem. Štítek se směrnici je umístěn uvnitř bateriové pozice.
- Štítek nebo štítky certifikace bezdrátové komunikace (pouze u vybraných modelů) – obsahují informace o volitelných bezdrátových zařízeních a označení schválení některých zemí, pro něž byla zařízení schválena k použití. Pokud model počítače obsahuje jedno či více bezdrátových zařízení, s počítačem je dodáván jeden či více certifikačních štítků. Tyto informace budete pravděpodobně potřebovat při cestách do zahraničí. Štítky certifikace bezdrátové komunikace jsou umístěny pod servisním krytem.
- Štítek SIM (modul identifikace odběratele) (jen vybrané modely) – uvádí identifikátor ICCID (identifikátor karty s integrovaným obvodem) karty SIM. Tento štítek se nachází uvnitř bateriové pozice.
- Servisní štítek modulu HP pro širokopásmové mobilní připojení (pouze vybrané modely) – obsahuje sériové číslo modulu HP pro širokopásmové mobilní připojení. Tento štítek se nachází uvnitř bateriové pozice.

14 Technické údaje

- [Vstupní napájení](#)
- [Provozní prostředí](#)

Vstupní napájení

Informace o napájení uvedené v této části mohou být užitečné při plánování cest s počítačem do zahraničí.

Počítač je napájen stejnosměrným napětím ze zdroje střídavého nebo stejnosměrného proudu. Zdroj střídavého proudu musí mít napětí 100 – 240 V při frekvenci 50 – 60 Hz. Počítač lze napájet ze samostatného zdroje stejnosměrného proudu. Měl by však být napájen pouze pomocí adaptéru střídavého proudu nebo zdroje stejnosměrného proudu, který pro použití s počítačem schválila společnost HP.

Počítač může být napájen stejnosměrným proudem s následujícími technickými údaji.

Vstupní napájení	Jmenovité hodnoty
Provozní napětí a proud	18,5 V při 3,5 A – 65 W
	19,5 V ss při 3,33 A – 65 W
	19,0 V při 4,74 A – 90 W
	19,5 V ss při 4,62 A – 90 W

 **POZNÁMKA:** Tento produkt je navržen pro napájecí systémy informačních technologií v Norsku s efektivním napětím mezi fázemi, které nepřekračuje 240 V rms.

 **POZNÁMKA:** Informace o provozním napětí a proudu počítače se nachází na štítku s informacemi o předpisech.

Provozní prostředí

Faktor	Metrické jednotky	USA
Teplota		
Provozní (zápis na optický disk)	5 až 35 °C	41 až 95 °F
Neprovozní	-20 až 60 °C	-4 až 140 °F
Relativní vlhkost (bez kondenzace)		
Provozní	10 až 90 %	10 až 90 %
Neprovozní	5 až 95 %	5 až 95 %
Maximální nadmořská výška (bez přetlaku)		

Faktor	Metrické jednotky	USA
Provozní	-15 m až 3 048 m	-50 stop až 10 000 stop
Neprovozní	-15 m až 12 192 m	-50 stop až 40 000 stop

A Cestování s počítačem

Abyste mohli maximálně využít výkon a možnosti počítače, postupujte podle pokynů pro přepravu a použití počítače na cestách:

- Připravte počítač na cestování a převoz:
 - Zazálohujte data.
 - Vyjměte všechny optické disky a všechny externí karty médií, jako jsou např. digitální karty.
- **UPOZORNĚNÍ:** Aby nedošlo k poškození počítače, diskové jednotky nebo ztrátě dat, vyjměte média z jednotek dříve, než vyjmete jednotku z pozice a než ji budete přepravovat, skladovat nebo s ní cestovat.
- Vypněte a odpojte všechna externí zařízení.
- Vypněte počítač.
- Vezměte si s sebou zálohu dat. Záložní kopii dat přepravujte odděleně od počítače.
- Pokud cestujete letadlem, převážejte počítač v příručním zavazadle a nedávejte jej odbavit se zbývajícími zavazadly.

UPOZORNĚNÍ: Nevystavujte jednotku účinkům magnetického pole. Magnetická pole vyzářují také některá bezpečnostní zařízení, například zařízení pro kontrolu procházejících osob na letištích a ruční detektory. Pohyblivé pásy a jiná bezpečnostní zařízení, která na letištích kontrolují zavazadla, používají místo magnetického pole rentgenové záření, jež nemůže jednotku poškodit.

- Možnost používat počítač během letu závisí na podmínkách letecké společnosti. Pokud se chystáte používat počítač během letu, kontaktujte předem leteckou společnost.
- Pokud počítač nebude používán a bude odpojen od externího zdroje napájení déle než 2 týdny, vyjměte baterii a uložte ji na bezpečné místo.
- Pokud přepravujete počítač nebo diskovou jednotku, umístěte je do vhodného ochranného obalu a označte obal nálepkou „FRAGILE“.
- Je-li počítač vybaven bezdrátovým zařízením nebo modulem pro širokopásmové mobilní připojení HP, jako je např. zařízení podporující standard 802.11 b/g, zařízení GSM nebo GPRS, nezapomeňte, že na některých místech může být provoz těchto zařízení zakázán. Zakaz se může vztahovat na letadla, nemocnice, místa v blízkosti výbušnin či oblasti s nebezpečnými látkami. Pokud si nejste jisti, zda se na určité zařízení nevztahuje zákaz, požádejte o povolení je používat dříve, než je zapnete.
- Pokud cestujete do zahraničí, postupujte podle těchto doporučení:
 - Zjistěte si nařízení vztahující se na provoz počítačů v každé zemi nebo regionu, do kterého se chystáte cestovat.
 - Zjistěte si, jaké napájecí kabely a adaptéry jsou vyžadovány v oblastech, ve kterých chcete počítač používat. Napětí, frekvence a typ zásuvky se mohou lišit.

VAROVÁNÍ! Aby nedošlo k úrazu elektrickým proudem a poškození zařízení, nepřipojujte počítač k adaptéru, který je určen pro jiné elektrické spotřebiče.

B Řešení potíží

Zdroje pro odstraňování potíží

- Odkazy na webové stránky a další informace o počítači naleznete v okně **Nápověda a podpora**. Na Úvodní obrazovce napište znak **n** a poté vyberte položku **Nápověda a podpora**.

 **POZNÁMKA:** Některé nástroje pro kontrolu a opravu vyžadují připojení k internetu. Společnost HP nabízí další nástroje, které připojení k internetu nevyžadují.

- Kontaktujte podporu společnosti HP. Kontakty podpory pro USA naleznete na adrese <http://www.hp.com/go/contactHP>. Kontakty celosvětové podpory naleznete na adrese http://welcome.hp.com/country/us/en/wwcontact_us.html.

Vyberte si z následujících typů podpory:

- chat online s technikem společnosti HP

 **POZNÁMKA:** Není-li chat s podporou dostupný ve vašem jazyce, můžete využít chat v angličtině.

- podpora společnosti HP přes e-mail
- vyhledání telefonních čísel podpory společnosti HP po celém světě
- vyhledání servisního střediska společnosti HP

Řešení potíží

Následující části popisují různé běžné potíže a jejich řešení.

Počítač nelze spustit

Pokud se počítač nezapne po stisknutí tlačítka napájení, následující rady vám mohou pomoci určit, proč se počítač nespustil:

- Pokud je počítač zapojen do zásuvky střídavého proudu, ujistěte se, že je zásuvka funkční tím, že do ní zapojíte jiné elektrické zařízení.

 **POZNÁMKA:** Používejte pouze adaptér střídavého proudu dodaný s tímto počítačem nebo pro něj schválený společností HP.

- Jestliže je počítač připojen k jinému externímu zdroji napájení, než je zásuvka střídavého proudu, zapojte jej do elektrické zásuvky střídavého proudu pomocí adaptéru střídavého proudu. Ujistěte se, že napájecí kabel a adaptér střídavého proudu jsou řádně připojeny.

Obrazovka počítače je prázdná

Pokud je počítač zapnutý, a přesto je obrazovka prázdná, může být příčinou některé z těchto nastavení:

- Počítač se může nacházet v režimu spánku. Chcete-li ukončit režim spánku, krátce stiskněte tlačítko napájení. Režim spánku je funkce úspory energie, která vypíná obrazovku. Režim spánku může být spuštěn systémem v době, kdy je počítač zapnutý, ale není používán, nebo v případě, že je baterie téměř vybitá. Chcete-li změnit tato a jiná nastavení napájení, klikněte pravým tlačítkem na ikonu **Baterie** v oznamovací oblasti na pravé straně hlavního panelu na ploše systému Windows a potom klikněte na položku **Předvolby**.
- Počítač není nastaven pro zobrazování na displeji počítače. Zobrazení přepnete na obrazovku stisknutím kláves **fn+f4**. U většiny modelů, pokud je k počítači připojeno volitelné externí zobrazovací zařízení, jako je například monitor, lze přepínat mezi displejem počítače a externím monitorem nebo lze používat obě zařízení současně. Pokud opakovaně stisknete kombinaci kláves **fn+f4**, budete přepínat mezi displejem počítače, jedním a více externími zobrazovacími zařízeními a současně zobrazením na všech zařízeních.

Software se chová nestandardně

Pokud software nereaguje nebo reaguje neobvyklým způsobem, restartujte počítač umístěním ukazatele na pravou stranu obrazovky. Když se zobrazí ovládací tlačítka, klikněte na položku **Nastavení**. Klikněte na ikonu **Napájení** a poté na položku **Ukončit operační systém**. Pokud nelze počítač restartovat pomocí uvedeného postupu, postupujte podle pokynů v následující části, [Počítač je zapnutý, ale nereaguje na stránce 108](#).

Počítač je zapnutý, ale nereaguje

Je-li počítač zapnutý, ale nereaguje na softwarové příkazy ani na stisknuté klávesy, vyzkoušejte v uvedeném pořadí následující postupy nouzového vypnutí, dokud se počítač nevypne:

! UPOZORNĚNÍ: Nouzové vypnutí způsobí ztrátu neuložených dat.

- Přidržte tlačítko napájení alespoň 5 sekund.
- Odpojte počítač od externího zdroje napájení a odeberte baterii.

Počítač se nadměrně zahřívá

Je normální, že se počítač při běžném provozu zahřívá. Jestliže však povrch počítače dosáhne *neobvykle* vysoké teploty, je pravděpodobné, že je počítač přehřátý z důvodu zablokování větracího otvoru.

Pokud se domníváte, že se počítač přehřívá, nechte jej vychladnout na pokojovou teplotu. Ujistěte se, že během používání počítače není zakrytý žádný větrací otvor.

! VAROVÁNÍ! Chcete-li snížit riziko úrazů způsobených teplem nebo přehřátí počítače, nepokládejte si počítač přímo na klín a neblokujte větrací otvory počítače. Počítač používejte pouze na pevném rovném povrchu. Dejte pozor, aby proudění vzduchu nebránil jiný pevný povrch, jako například tiskárna, ani měkký povrch, například polštáře, silné pokrývky či šaty. Do kontaktu s kůží nebo měkkým povrchem, jako jsou polštáře, silné pokrývky nebo šaty, nesmí za provozu přijít ani adaptér střídavého proudu. Počítač a adaptér střídavého proudu splňují limity pro teplotu uživatelům přístupných povrchů, které jsou definovány v mezinárodním standardu pro bezpečnost zařízení informačních technologií (IEC 60950).

 **POZNÁMKA:** Ventilátor v počítači se zapíná automaticky, aby ochlazoval vestavěné součásti a zabraňoval přehřívání. Zapínání a vypínání vestavěného ventilátoru během běžného používání počítače je tedy normální.

Externí zařízení nefunguje

Pokud externí zařízení nefunguje podle očekávání, řiďte se těmito doporučeními:

- Zařízení zapínejte dle pokynů výrobce zařízení.
- Zajistěte, aby všechny konektory zařízení byly řádně připojeny.
- Zajistěte, aby zařízení bylo napájeno elektrickou energií.
- Zajistěte, aby zařízení, především jde-li o zařízení starší, bylo kompatibilní s vaším operačním systémem.
- Zajistěte, aby byly nainstalovány správné a aktuální ovladače.

Připojení k bezdrátové síti nefunguje

Pokud připojení k bezdrátové síti nefunguje podle očekávání, postupujte podle těchto doporučení:

- Chcete-li povolit nebo zakázat zařízení bezdrátové nebo kabelové sítě, klikněte pravým tlačítkem na ikonu **Síťové připojení** v oznamovací oblasti na pravé straně hlavního panelu na ploše systému Windows. Pro povolení zařízení označte zaškrťovací pole z možností nabídky. Pokud chcete zařízení zakázat, zrušte zaškrtnutí tohoto pole.
- Ujistěte se, že je bezdrátové zařízení zapnuto.
- Ujistěte se, že antény bezdrátového připojení počítače nejsou ničím rušeny.
- Ujistěte se, že kabelový nebo DSL modem a jeho napájecí kabel jsou řádně připojeny a že jejich kontrolky svítí.
- Ujistěte se, že bezdrátový směrovač nebo přístupový bod je správně připojen k adaptéru napájení i kabelovému nebo DSL modemu a že kontrolky svítí.
- Odpojte a znovu připojte všechny kabely a vypněte a znovu zapněte napájení.

Příhrádka optické jednotky se neotvírá při vyjímání disků CD nebo DVD

1. Zasuňte konec svorky na papír **(1)** do otvoru pro uvolnění na přední straně jednotky.
2. Opatrně zatlačte na kancelářskou svorku, dokud nedojde k uvolnění. Potom vytáhněte příhrádku **(2)** až na doraz.

- Odeberte disk (**3**) z přihrádky tak, že opatrně zatlačíte na vřeteno a současně zatáhnete za vnější hrany disku (nedotýkejte se povrchu disku).

 **POZNÁMKA:** Pokud přihrádka není plně přístupná, disk opatrně nakloňte a odeberte jej.

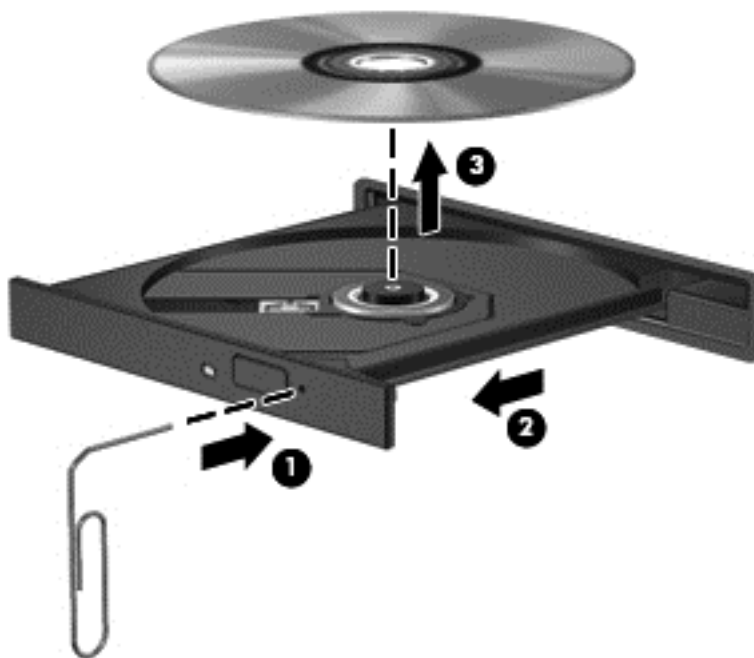

- Zavřete přihrádku disku a vložte disk do ochranného obalu.

Počítač nedokáže rozpoznat optickou jednotku

Pokud váš operační systém nerozpozná instalované zařízení, může být software ovladače zařízení poškozen nebo chybí.

- Odeberte disk z optické jednotky, pokud je vložen.
- Na Úvodní obrazovce napište znak \circ , vyberte položku **Ovládací panely** a poté klikněte na položku **System a zabezpečení**.
- Klikněte na položku **Zařízení a tiskárny** a poté na položku **Správce zařízení**.
- V okně Správce zařízení klikněte na trojúhelník vedle položky **Jednotky DVD/CD-ROM**. Pokud je jednotka v seznamu, měla by fungovat správně.

Disk se nepřehrává

- Před přehráváním disku CD nebo DVD uložte práci a ukončete všechny programy.
- Před přehráním disku CD nebo DVD se odpojte od Internetu.
- Ujistěte se, že jste disk vložili správně.
- Ujistěte se, že je disk čistý. Pokud je to nutné, vyčistěte disk destilovanou vodou a tkaninou, která nepouští vlákna. Čistěte od středu disku ke krajům.
- Zkontrolujte, zda disk není poškrábaný. Pokud je poškrábaný, ošetřete ho soupravou pro opravu optických disků, která je k dostání v mnoha obchodech s elektronikou.
- Před zahájením přehrávání disku zakažte režim spánku.

Během přehrávání disku neaktivujte režim spánku. Pokud tak přesto učiníte, může se zobrazit varování a dotaz, zda chcete pokračovat. Pokud se tato zpráva zobrazí, klikněte na tlačítko **Ne**. Po kliknutí na tlačítko **Ne** může počítač reagovat některým z následujících způsobů:

- Přehrávání se obnoví.
- nebo –
- Okno přehrávání v multimediálním programu se zavře. Pro návrat k přehrávání disku klikněte na tlačítko **Přehrát** v multimediálním programu pro restartování disku. Ve vzácných případech bude možná nutné program ukončit a znovu jej spustit.

Film se nezobrazuje na externím displeji

1. Pokud jsou jak displej počítače tak externí displej zapnuty, stiskněte jednou nebo vícekrát **fn+f4** pro přepnutí mezi dvěma displeji.
2. Nakonfigurujte nastavení monitoru tak, aby externí displej byl primární:
 - a. Klikněte pravým tlačítkem na prázdné místo na pracovní ploše systému Windows a vyberte možnost **Rozlišení obrazovky**.
 - b. Nastavte primární a sekundární displej.

 **POZNÁMKA:** Pokud používáte oba displeje, obraz z DVD se nezobrazí na žádném displeji, který je označen jako sekundární.

Proces vypalování disku nezačne nebo se zastaví před dokončením

- Ujistěte se, že jsou všechny ostatní programy ukončeny.
- Vypněte režim spánku.
- Ujistěte se, že v jednotce používáte správný typ disku.
- Ujistěte se, že je disk správně vložen.
- Vyberte pomalejší rychlost zapisování a zkuste to znovu.
- Pokud kopírujete disk, uložte informace ze zdrojového disku na pevný disk předtím, než se pokusíte vypálit obsah na nový disk, a poté vypalujte z pevného disku.

C Výboj statické elektřiny

Elektrostatický výboj představuje výboj statické elektřiny při kontaktu dvou objektů. Jedná se například o šok, který dostanete při chůzi po koberci nebo dotyku kovové kliky dveří.

Výboj statické elektřiny z prstu nebo jiných vodičů statické elektřiny může poškodit elektronické součásti. Aby nedošlo k poškození počítače, diskové jednotky nebo ztrátě dat, dodržujte následující bezpečnostní opatření:

- Je-li v pokynech k odebrání nebo instalaci uvedeno, abyste odpojili počítač, učiňte tak po jeho správném uzemnění a před odebráním krytu.
- Ponechejte součásti v jejich antistatických obalech, dokud nebudete připraveni k jejich instalaci.
- Nedotýkejte se kolíků, vodičů ani obvodů. S elektronickými součástmi manipulujte co nejméně.
- Používejte nemagnetické nástroje.
- Než začnete manipulovat se součástmi, zbavte se elektrostatického náboje tak, že se dotknete nelakovaného kovového povrchu součásti.
- Vyjmutou součást uložte do antistatického obalu.

Pokud budete požadovat více informací o statické elektřině nebo budete potřebovat pomoc s odebíráním a instalací součástí, kontaktujte podporu společnosti HP.

Rejstřík

A

adaptér střídavého proudu,
testování 46
aktualizace 96
antény pro bezdrátové připojení,
identifikace 12
antény sítě WLAN, identifikace
12
antény sítě WWAN, identifikace
12
antivirový software 81

B

baterie
likvidace 44
skladování 44
stavy nízkého nabití baterie
41
úspora energie 44
vybití 41
výměna 44
zobrazení zbývajících úrovně
nabití baterie 41
baterie je téměř vybitá 38
bateriová pozice 103
bateriová pozice, identifikace 13
bezdrátová síť (WLAN)
funkční dosah 18
použití 16
požadované vybavení 17
připojení 18
připojení k firemní síti WLAN
18
připojení k veřejné síti WLAN
18
zabezpečení 17
bezpečnostní zařízení na
letištích 55
BIOS
aktualizace 99
stažení aktualizace 100
určení verze 100
brána firewall 82

C

cestování s počítačem 44, 103,
106
Computer Setup
obnovení výchozích
nastavení 99
procházení a výběr položek
98

Č

čipová karta
definované 50
čištění počítače 91
čtečka otisků prstů, identifikace 6

D

digitální karta
odebrání 47
vložení 47
digitální paměťová karta
podporované formáty 47
disk DVD operačního systému
Windows 8 95
disková média 39
DisplayPort, identifikace 10
DisplayPort, připojení 36
dokovací konektor, identifikace
13
důležité aktualizace, software 82

E

ExpressCard
definice 48
konfigurace 48
odebrání 50
Vložení 49
Vyjmutí ochranného dílu 49
externí zdroj napájení, použití 45

F

funkční klávesy, identifikace 7

G

gesta zařízení TouchPad
otáčení 26

posouvání 25
přiblížení 26
sevření/roztažení 26
gesto otáčení zařízení
TouchPad 26
gesto posouvání zařízení
TouchPad 25
gesto přiblížení zařízení
TouchPad 26
gesto sevření/roztažení zařízení
TouchPad 26
GPS 20

H

hesla
DriveLock 78
správce 75
správce systému BIOS 77
uživatel 75
heslo Automatic DriveLock
odebrání 81
zadání 81
heslo funkce DriveLock
nastavení 78
odstranění 80
popis 78
zadání 79
změna 79
heslo správce 75
heslo uživatele 75
hlasitost
klávesy 34
nastavení 34
tlačítka 34
HP 3D DriveGuard 68
HP ProtectTools Security
Manager 82

I

indikátory napájení 5, 8
informace o baterii, nalezení 41

informace o předpisech
 štítek s informacemi
 o předpisech 103
 štítky certifikace bezdrátové
 komunikace 103
integrovaná numerická klávesnice,
 identifikace 7, 31, 32
Intel Wireless Display 37

J

Java, karta
 odebrání 51
 vložení 51
Java Card
 definované 50
jednotky
 manipulace 55
 použití 55

K

kabel 1394, připojení 53
kabel eSATA, připojení 54
kabel USB, připojení 52
kabely
 1394 53
 eSATA 54
 USB 52
klávesa aplikací systému
 Windows, identifikace 7
klávesa esc, identifikace 7
klávesa fn, identifikace 7, 30
klávesa loga Windows,
 identifikace 7
klávesa num lk, identifikace 32
klávesnice
 integrovaná numerická 7
klávesnice, externí
 num lock 32
 použití 32
klávesnice, identifikace 31
klávesové zkratky
 nabití baterie 31
 podsvícení klávesnice 31
 popis 30
 použití 30
 přepínání obrazu displeje 31
 režim spánku 30
 snížení hlasitosti
 reproduktoru 31
 snížení jasu obrazu 31

úprava hlasitosti 31
 zvýšení hlasitosti
 reproduktoru 31
 zvýšení jasu obrazu 31
klávesové zkratky, identifikace 30
klávesové zkratky, média 33
klávesové zkratky médií 33
klávesy
 aplikace systému Windows 7
 esc 7
 fn 7
 funkční 7
 hlasitost 34
 logo Windows 7
 média 33
klávesy ovládání hlasitosti,
 identifikace 31
klávesy pro nastavení jasu
 obrazu 31
komponenty
 displej 12
 přední strana 8
 spodní strana 13
konektor, napájení 11
konektor napájení, identifikace
 11
konektor pro mikrofon (zvukový
 vstup), identifikace 9
konektor pro sluchátka (zvukový
 výstup) 9
konektor přídavné baterie,
 identifikace 13
konektor RJ-11 (modem),
 identifikace 11
konektor RJ-45 (síťový),
 identifikace 10
konektory
 RJ-11 (modem) 11
 RJ-45 (síť) 10
 síť 10
 zvukový vstup (pro mikrofon)
 9
 zvukový výstup (pro
 sluchátka) 9
konektor zvukového vstupu (pro
 mikrofon), identifikace 9
konektor zvukového výstupu (pro
 sluchátka), identifikace 9
konfigurace
 Karty ExpressCard 48

konfigurační nástroj
 procházení a výběr položek
 98
kontrola baterie 41
kontrolka baterie 8
kontrolka bezdrátového připojení
 5, 15
kontrolka funkce caps lock,
 identifikace 5
kontrolka funkce num lock 5
kontrolka integrované webové
 kamery, identifikace 12
kontrolka jednotky pevného
 disku 68
kontrolka kalkulačky 5
kontrolka pevného disku 8
kontrolka webové kamery,
 identifikace 12
kontrolka zařízení TouchPad,
 identifikace 5
kontrolky
 baterie 8
 bezdrátové připojení 5
 caps lock 5
 kalkulačka 5
 napájení 5, 8
 num lock 5
 pevný disk 8
 TouchPad 5
 webová kamera 12
kontrolky, pevný disk 68

M

média, která lze číst 39
média, na která lze zapisovat 39
mikrofon, připojení 34
modul HP pro mobilní
 širokopásmové připojení,
 zakázán 19
myš, externí
 nastavení předvoleb 23

N

napájení
 baterie 40
 možnosti 38
 tlačítko 6
 úspora 44
napájení z baterie 40
nastavení možností napájení 38

- nastavení ochrany heslem při probuzení 40
 - nastavení připojení k Internetu 17
 - nastavení sítě WLAN 17
 - nástroj Computer Setup
 - heslo funkce DriveLock 78
 - heslo správce systému BIOS 77
 - nástroj Setup
 - obnovení výchozích nastavení 99
 - název a číslo produktu, počítač 103
 - nereagující systém 38
- O**
- oblast zařízení TouchPad
 - identifikace 4
 - obnova pevného disku 95
 - obnovení 96
 - obnovení klávesou f11 95
 - obnovení pevného disku 95
 - obraz displeje, přepínání 31
 - obraz na displeji, přepínání 31
 - oddíl pro obnovení 95
 - optický disk
 - odebrání 71
 - vložení 70
 - ověření zvukových funkcí 34
 - ovládání bezdrátového připojení operační systém 15
 - tlačítko 15
- P**
- paměťový modul
 - výměna 84
 - péče o počítač 91
 - pevný disk
 - HP 3D DriveGuard 68
 - instalace primárního 60
 - odebrání 58
 - odebrání sekundárního 59
 - počítač, cestování 44, 106
 - podpora starších verzí, USB 98
 - podsvícení klávesnice 31
 - polohovací zařízení, nastavení
 - předvoleb 23
 - port 1394, identifikace 10
 - port eSATA 10
 - port externího monitoru 9, 35
 - port USB 3.0 10
 - port VGA, připojení 35
 - porty
 - 1394 10
 - DisplayPort 10, 36
 - externí monitor 9, 35
 - Intel Wireless Display 37
 - USB 9, 10
 - VGA 35
 - porty USB, identifikace 9, 10
 - potíže, řešení 107
 - použití
 - externí zdroj napájení 45
 - úsporné režimy 38
 - provozní prostředí 104
 - prvky pro ovládání médií 33
 - příhradková optická jednotka 70
 - připojení k firemní síti WLAN 18
 - připojení k síti WLAN 18
 - připojení k veřejné síti WLAN 18
- R**
- RAID 73
 - recyklace
 - počítač 96
 - reproduktory, připojení 33
 - resetování
 - kroky 96
 - počítač 96
 - resetování počítače 96
 - režim hibernace
 - aktivace 39
 - ukončení 39
 - režim num lock, externí klávesnice 32
 - režim spánku
 - aktivace 39
 - ukončení 39
 - rozbočovače 51
 - rozbočovače USB 51
 - rozpoznávání obličeje 35, 74
 - rozšířená diagnostika systému 101
 - rozšiřující zásuvka 9
- Ř**
- řešení potíží
 - přehrávání disku 110
 - příhrádka optického disku 109
 - rozpoznání optické jednotky 110
 - vypalování disku 111
 - řešení potíží, externí displej 111
- S**
- sdílení optických jednotek 73
 - sériové číslo 103
 - sériové číslo, počítač 103
 - SIM
 - vložení 19
 - síťový konektor, identifikace 10
 - skladování baterie 44
 - sluchátka, připojení 33
 - smart card
 - odebrání 51
 - vložení 51
 - snímač otisků prstů 83
 - SoftPaq, stažení 92
 - software
 - antivirový 81
 - brána firewall 82
 - důležité aktualizace 82
 - software pro defragmentaci 67
 - vyčištění disku 67
 - software pro defragmentaci disku 67
 - součásti
 - horní strana 4
 - levá strana 10
 - pravá strana 9
 - zadní strana 11
 - stav nízkého nabití baterie 41
- Š**
- štítek certifikace bezdrátové komunikace 103
 - štítek sítě WLAN 103
 - štítek zařízení Bluetooth 103
 - štítky
 - Bluetooth 103
 - certifikace bezdrátové komunikace 103
 - Modul HP pro širokopásmové mobilní připojení 103
 - předpisy 103
 - sériové číslo 103
 - SIM 103
 - WLAN 103

- T**
- teplota 44
 - teplota baterie 44
 - testování adaptéru střídavého proudu 46
 - tlačítka
 - hlasitost 34
 - kalkulačka 6
 - levé tlačítko na ukazovátku 4
 - levé tlačítko zařízení
 - TouchPad 4
 - média 33
 - napájení 38
 - pravé tlačítko na ukazovátku 4
 - pravé tlačítko zařízení
 - TouchPad 4
 - prostřední tlačítko na ukazovátku 4
 - prostřední tlačítko zařízení
 - TouchPad 4
 - vysunutí optické jednotky 9
 - tlačítko bezdrátového připojení 15
 - tlačítko kalkulačky, identifikace 6
 - tlačítko napájení 38
 - tlačítko vysunutí optické jednotky, identifikace 9
 - TouchPad
 - použití 23
 - tlačítka 4
 - tlačítko zapnutí/vypnutí 6
- U**
- údržba
 - software pro defragmentaci 67
 - vyčištění disku 67
 - ukazovátko 4
 - USB, podpora starších verzí
 - rozhraní 98
 - úspora, energie 44
 - úsporné režimy 38
 - uvolňovací západka baterie 13
 - uvolňovací západka servisního krytu 13
- V**
- vestavěné mikrofony, identifikace 12
 - větrací otvory, identifikace 10
 - video 35
 - vstupní napájení 104
 - všechno smazat a přeinstalovat Windows 96
 - výboj statické elektřiny 112
 - vyčištění disku, software 67
 - vypínač, napájení 38
 - vypínač napájení 38
 - vypínač vestavěného displeje 12
 - vypnutí 38
 - vypnutí počítače 38
- W**
- webová kamera 12, 35
 - webová kamera, identifikace 12
 - Windows
 - aktualizace 96
 - přeinstalace 96
 - resetování 96
 - volba odebrat vše a přeinstalovat 96
- Z**
- zabezpečení, bezdrátové připojení 17
 - zálohování a obnovení 93
 - západka pro uvolnění displeje 8
 - západky, uvolnění baterie 13
 - západky, uvolnění servisního krytu 13
 - zařízení 1394
 - definice 52
 - odebrání 53
 - připojení 53
 - zařízení Bluetooth 15, 20
 - zařízení eSATA
 - definice 53
 - odebrání 54
 - připojení 54
 - zařízení sítě WLAN 16, 103
 - zařízení sítě WWAN 15, 18
 - zařízení s vysokým rozlišením, připojení 37
 - zařízení USB
 - odebrání 52
 - popis 51
 - připojení 52
 - zásuvka pro bezpečnostní kabel, identifikace 10
 - zásuvka SIM, identifikace 13
 - zásuvky
 - bezpečnostní kabel 10
 - SIM 13
 - zvukové funkce, ověření 34