

# Dell™ Latitude™ E5400 a E5500

## Instalační a stručná referenční příručka

**Tato příručka poskytuje přehled funkcí, specifikací a informací o rychlém nastavení, softwaru a řešení potíží u vašeho počítače.**

**Více informací o svém operačním systému, zařízeních a technologiích najdete v *Příručce technologie Dell™* na adrese [support.dell.com](http://support.dell.com).**

Models PP32LA a PP32LB

# Poznámky, upozornění a varování



**POZNÁMKA:** POZNÁMKA označuje důležité informace, které pomáhají lepšímu využití počítače.



**UPOZORNĚNÍ:** UPOZORNĚNÍ upozorňuje na možné poškození hardwaru nebo ztrátu dat a obsahuje pokyny, jak těmto problémům předejít.



**VAROVÁNÍ:** VAROVÁNÍ upozorňuje na potenciální nebezpečí poškození majetku, úrazu nebo smrti.

Pokud jste zakoupili počítač řady Dell™ n Series, neplatí pro vás žádný odkaz na operační systém Microsoft® Windows® uvedený v této příručce.

## Poznámky k produktu společnosti Macrovision

Produkt používá technologii podléhající ochraně autorských práv, která je chráněna nároky některých amerických patentů a jinými právy na duševní vlastnictví společnosti Macrovision Corporation a dalších vlastníků práv. Použití této technologie chráněné autorskými právy musí být schváleno společností Macrovision Corporation a je určeno pouze pro domácí a omezené zobrazovací použití, není-li uplatněna jiná licence společnosti Macrovision Corporation. Zpětná analýza a dekompilace jsou zakázány.

---

**Informace obsažené v tomto dokumentu podléhají změnám bez předchozího upozornění.**

© 2008 Dell Inc. Všechna práva vyhrazena.

Jakákoli reprodukce bez písemného povolení společnosti Dell Inc. je přísně zakázána.

Obchodní známky použité v tomto textu: *Dell*, *Latitude*, *ExpressCharge* a logo *DELL* jsou obchodními známkami společnosti Dell Inc.; *Bluetooth* je registrovaná obchodní známka společnosti Bluetooth SIG, Inc. a společnost Dell ji používá na základě licence; *Intel* a *Celeron* jsou registrované obchodní známky a *Core* je obchodní známka společnosti Intel Corporation ve Spojených státech a dalších zemích; *Blu-ray Disc* je obchodní známka společnosti Blu-ray Disc Association; *Microsoft*, *Windows*, *Windows Vista* a *logo tlačítka Start aplikace Windows Vista* jsou obchodní známky nebo registrované obchodní známky společnosti Microsoft Corporation ve Spojených státech nebo jiných zemích.

Ostatní obchodní značky a názvy mohou být v tomto dokumentu použity buď v souvislosti s organizacemi, které si na tyto značky a názvy činí nárok, nebo s jejich produkty. Společnost Dell Inc. se zřiká jakýchkoli vlastnických nároků na ochranné známky a obchodní značky jiné než vlastní.

Models PP32LA a PP32LB

Květen 2008

Č. dílu P210C

Rev. A00

# Obsah

1	Váš počítač . . . . .	7
	Čelní pohled . . . . .	7
	Pohled zezadu. . . . .	9
	Vyjmutí baterie . . . . .	10
	Spínač bezdrátové komunikace. . . . .	10
2	Instalace počítače . . . . .	11
	Rychlá instalace . . . . .	11
	Připojení k internetu . . . . .	14
	Nastavení připojení k Internetu. . . . .	14
	Přenos informací do nového počítače. . . . .	16
	Operační systém aplikace Microsoft Windows XP . . . . .	16
	Microsoft Windows Vista . . . . .	19
3	Technické údaje . . . . .	21

4	Odstraňování problémů . . . . .	29
	<b>Nástroje</b> . . . . .	29
	Kontrolky napájení . . . . .	29
	Zvukové signály . . . . .	29
	Chybové zprávy . . . . .	31
	Systémová hlášení . . . . .	37
	Řešení potíží s hardwarem a softwarem . . . . .	39
	Diagnostický nástroj Dell Diagnostics . . . . .	40
	<b>Rady pro odstraňování problémů</b> . . . . .	41
	Potíže s napájením . . . . .	42
	Potíže s pamětí . . . . .	43
	Zablokování a problémy se softwarem . . . . .	44
	Technická aktualizací služba Dell . . . . .	46
	Nástroj Dell Support Utility . . . . .	46
5	Přehled instalování softwaru . . . . .	49
	<b>Ovladače</b> . . . . .	49
	Identifikování ovladačů . . . . .	49
	Přehled instalování ovladačů a nástrojů . . . . .	50
	<b>Obnovení operačního systému</b> . . . . .	52
	Použití funkce Obnovení systému	
	Microsoft® Windows® . . . . .	52
	Použití softwaru pro obnovení výrobní bitové	
	kopie Dell™ Factory Image Restore . . . . .	54
	Použití média s operačním systémem . . . . .	56
6	Vyhledávání informací . . . . .	59

7	Získání nápovědy . . . . .	61
	<b>Získání pomoci . . . . .</b>	<b>61</b>
	Služby technické a zákaznické podpory. . . . .	62
	DellConnect . . . . .	62
	Online služby . . . . .	62
	Služby AutoTech . . . . .	63
	Automatizovaná služba stavu objednávek . . . . .	64
	<b>Problémy s objednávkou . . . . .</b>	<b>64</b>
	<b>Informace o produktech. . . . .</b>	<b>64</b>
	<b>Vracení položek do záruční opravy nebo dobropis . . . . .</b>	<b>64</b>
	<b>Dříve než zavoláte . . . . .</b>	<b>65</b>
	<b>Kontaktování společnosti Dell. . . . .</b>	<b>67</b>
	<b>Rejstřík . . . . .</b>	<b>69</b>



# Váš počítač

 **POZNÁMKA:** Grafika popsaná v této části se týká jak počítače Dell™ Latitude™ E5400 tak i E5500.

## Čelní pohled

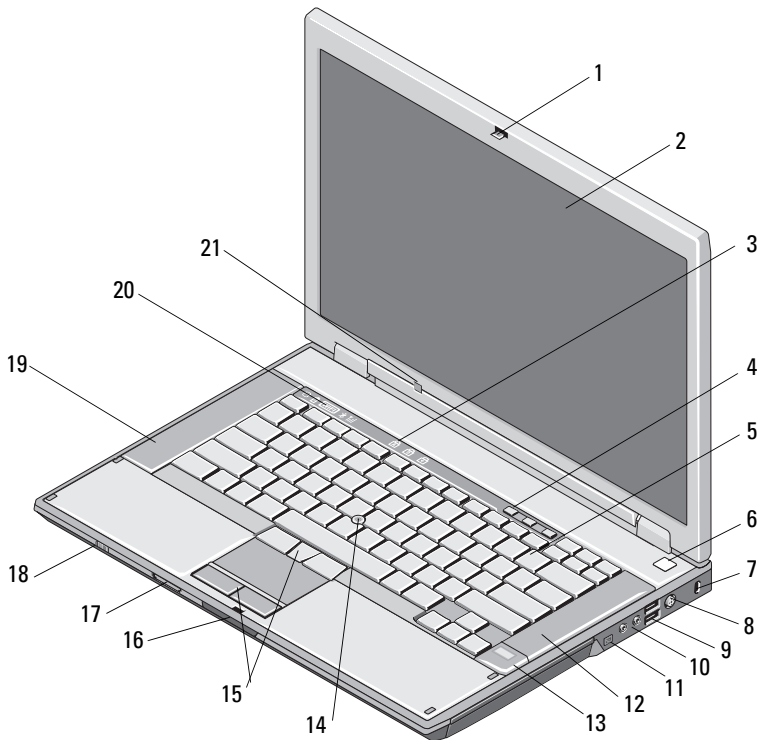

- |    |   |    |  |
|----|---|----|--|
| 1  | zajišťovací západka displeje (její umístění se může u různých modelů lišit) | 2  | displej  |
| 3  | kontrolky klávesnice  | 4  | tlačítka ovládání hlasitosti   |
| 5  | klávesnice  | 6  | tlačítko napájení  |
| 7  | bezpečnostní oko  | 8  | konektor napájecího adaptéru   |
| 9  | konektory USB (2)   | 10 | zvukové konektory (2)<br><b>VAROVÁNÍ: Nastavení hlasitosti, stejně jako nastavení ekvalizéru v operačním systému anebo ekvalizačním softwaru na jinou hodnotu než na středovou pozici, může zvýšit výstup sluchátek nebo náhlavních sluchátek a způsobit poškození nebo ztrátu sluchu.</b> |
| 11 | konektor IEEE 1394 (umístění se může u různých modelů lišit)                | 12 | pravý reproduktor  |
| 13 | čtečka otisků prstů (volitelná)   | 14 | tyčinka (volitelná)  |
| 15 | tyčinka, tlačítka dotykové podložky   | 16 | zajišťovací západka displeje   |
| 17 | čtečka paměťových karet Secure Digital (SD)                                 | 18 | přepínač bezdrátové komunikace   |
| 19 | levý reproduktor  | 20 | kontrolky stavu zařízení   |
| 21 | snímač okolního světla  |    |  |



## Pohled zezadu

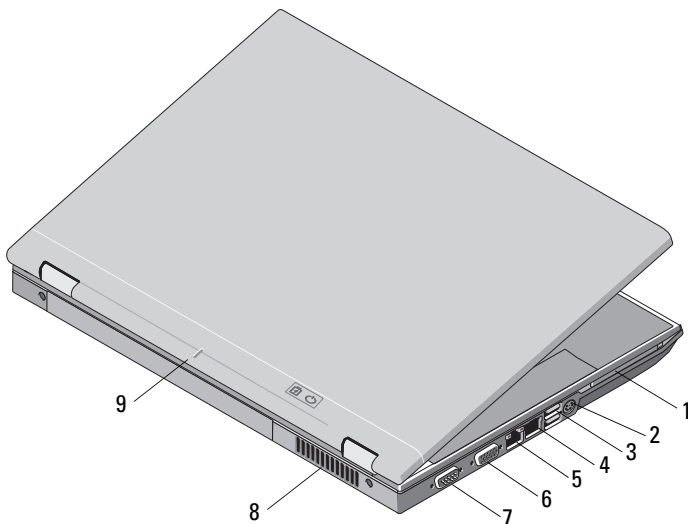



- |   |  |   |                                   |
|---|--|---|-----------------------------------|
| 1 | zásuvka karty PC Card                              | 2 | konektor S-video (S/PDIF)         |
| 3 | konektory USB (2)                                  | 4 | konektor modemu RJ-11 (volitelný) |
| 5 | síťový konektor RJ-45                              | 6 | konektor zobrazovacího zařízení   |
| 7 | konektor sériového rozhraní (pouze u modelu E5500) | 8 | větrací otvory                    |
| 9 | značka zarovnání dokování                          |   |                                   |



**VAROVÁNÍ:** Nezakrývejte chladicí otvory. Dejte pozor, aby se do nich nedostaly žádné předměty, a zabraňte shromažďování prachu v nich. Spuštěný počítač Dell neopouštějte v prostředí se slabým větráním, například v uzavřeném kufříku. Omezení průtoku vzduchu může poškodit počítač nebo způsobit požár. Počítač zapne ventilátor, když se jeho teplota příliš zvýší. Hluk ventilátoru je normální a neznamená problém ventilátoru ani počítače.

## Vyjmutí baterie

-  **VAROVÁNÍ:** Než začnete provádět jakékoli operace popsané v této části, ujistěte se, že jsou splněny bezpečnostní pokyny uvedené v dokumentaci k počítači.
-  **VAROVÁNÍ:** V případě používání nevhodné baterie hrozí zvýšené nebezpečí požáru nebo výbuchu. Baterii nahradte pouze kompatibilní baterií zakoupenou u prodejce Dell. Tato baterie je určena pro napájení tohoto počítače Dell™. U tohoto počítače nepoužívejte baterie vyjmuté z jiných počítačů.
-  **VAROVÁNÍ:** Před vyjmutím nebo výměnou baterie vypněte počítač, odpojte napájecí adaptér a modem z elektrické zásuvky a od počítače a odpojte ostatní vnější kabely od počítače.

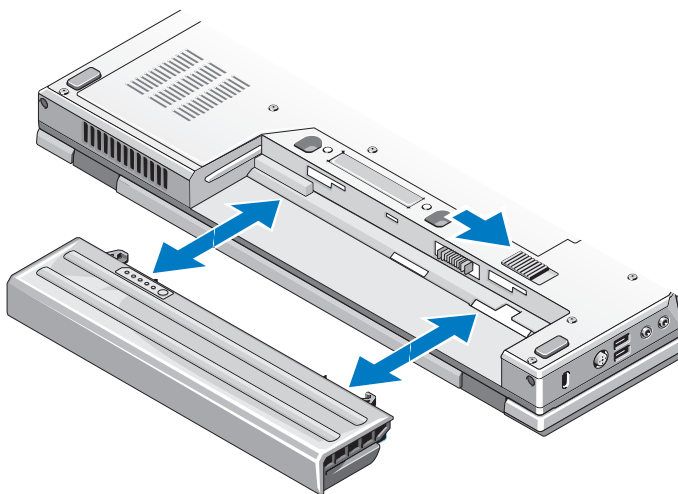

## Spínač bezdrátové komunikace



ikona přepínače bezdrátové komunikace

Spínač bezdrátové komunikace použijte pro vyhledání bezdrátových sítí a pro zapnutí nebo vypnutí bezdrátového síťového zařízení. Více informací o připojení k internetu najdete v části „Připojení k internetu“ na straně 14.

# Instalace počítače

## Rychlá instalace

**!** **VAROVÁNÍ:** Než začnete provádět jakékoli operace popsané v této části, ujistěte se, že jsou splněny bezpečnostní pokyny uvedené v dokumentaci k počítači.

**!** **VAROVÁNÍ:** Adaptér napájení lze připojit k elektrickým zásuvkám kdekoli ve světě. V různých zemích se však typy zástrček a kabelů mohou lišit. Použitím neodpovídajícího kabelu nebo jeho nesprávným připojením do zásuvky můžete způsobit požár nebo poškození zařízení.

**➔** **UPOZORNĚNÍ:** Při odpojování adaptéru napájení od počítače uchopte konektor, nikoliv kabel, a zatáhněte pevně, avšak nikoliv silně, aby nedošlo k poškození kabelu. Při balení kabelu napájecího adaptéru se ujistěte, že udržujete úhel konektoru na adaptéru tak, abyste se vyhnuli poškození kabelu.

**✍** **POZNÁMKA:** Některá zařízení nemusí být obsažena, pokud si je neobjednáte.

**1** Ke konektoru napájení počítače a do zásuvky napájení připojte napájecí adaptér.

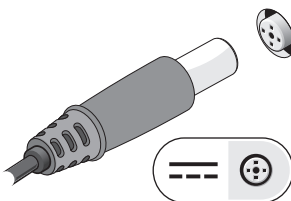

- 2** Připojte síťový kabel (není součástí dodávky; volitelný).

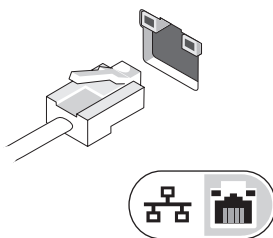

- 3** Slouží k připojení zařízení USB, například myši nebo klávesnice (volitelné).

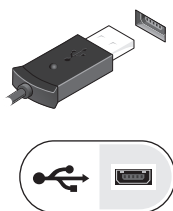

- 4** Připojte zařízení IEEE 1394, například přehrávač médií (volitelný).

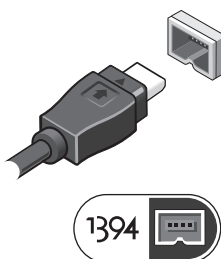

- 5 Otevřete displej počítače a stisknutím spínače napájení počítač zapněte.



**POZNÁMKA:** Před instalací karet nebo připojení počítače k dokovacím zařízením nebo jinému externímu zařízení, například k tiskárně, doporučujeme počítač alespoň jednou zapnout a vypnout.

- 6 Připojení k Internetu (volitelné). Více informací najdete v části „Připojení k internetu“ na straně 14.

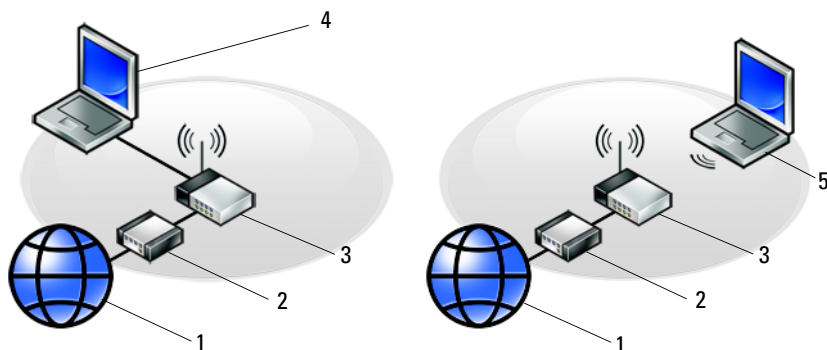

- |   |                                 |   |                               |
|---|---------------------------------|---|-------------------------------|
| 1 | internetové služby              | 2 | kabelový nebo DSL modem       |
| 3 | bezdrátový směrovač             | 4 | laptop s kabelovým připojením |
| 5 | laptop s bezdrátovým připojením |   |                               |

## Připojení k internetu

 **POZNÁMKA:** Poskytovatelé připojení k Internetu ISP a jejich nabídky se liší podle jednotlivých zemí.

Chcete-li se připojit k Internetu, musíte mít modemové nebo síťové připojení a poskytovatele připojení k Internetu (ISP). *Pokud používáte vytáčené připojení*, připojte telefonní linku ke konektoru modemu v počítači a do telefonní zásuvky na zdi ještě před nastavením internetového připojení. *Pokud využíváte připojení prostřednictvím modemu DSL, kabelového nebo satelitního modemu*, kontaktujte svého poskytovatele připojení k Internetu nebo operátora mobilních telefonních služeb a vyžádejte si pokyny pro připojení.

### Nastavení připojení k Internetu

Chcete-li nastavit připojení k Internetu pomocí připraveného zástupce ISP na pracovní ploše:

- 1 Uložte a zavřete všechny otevřené soubory a ukončete všechny spuštěné aplikace.
- 2 Poklepejte na ikonu poskytovatele připojení na pracovní ploše systému Microsoft® Windows®.
- 3 Postupujte podle pokynů na obrazovce a dokončete nastavení.

Pokud na pracovní ploše nemáte ikonu ISP nebo chcete nastavit připojení k Internetu pomocí jiného poskytovatele, postupujte podle kroků v příslušné části níže:

 **POZNÁMKA:** Pokud se nemůžete připojit k Internetu, viz také příručka *Průvodce technologiemi Dell*. Pokud jste se v minulosti k Internetu již úspěšně připojili, mohlo dojít například k výpadku služby. Kontaktujte ISP a informujte se o stavu služby nebo se pokuste o připojení později.

 **POZNÁMKA:** Připravte si informace od svého ISP. Pokud nemáte svého poskytovatele připojení k Internetu, můžete jej získat pomocí **Průvodce připojením k Internetu**.

## Operační systém Microsoft® Windows® XP

- 1 Uložte a zavřete všechny otevřené soubory a ukončete všechny spuštěné aplikace.
- 2 Klepněte na tlačítko **Start** → **Internet Explorer** → **Připojit k Internetu**.
- 3 V následujícím okně klepněte na příslušnou možnost:
  - Pokud nemáte svého poskytovatele připojení k Internetu, klepněte na tlačítko **Vybrat ze seznamu poskytovatelů připojení k Internetu (ISP)**.
  - Pokud jste již dříve získali informace od svého poskytovatele připojení k Internetu, ale neobdrželi jste instalační disk CD, klepněte na tlačítko **Nastavit připojení ručně**.
  - Pokud máte instalační disk CD, klepněte na tlačítko **Použít disk CD od ISP**.
- 4 Klepněte na tlačítko **Další**.

Pokud jste zvolili možnost **Nastavit připojení ručně** v krok 3, pokračujte možností krok 5. Jinak postupujte podle pokynů na obrazovce a dokončete nastavení.



**POZNÁMKA:** Pokud nevíte, které připojení si máte vybrat, kontaktujte svého poskytovatele připojení k Internetu.

- 5 Klepněte na příslušnou možnost **Jak se chcete připojit k Internetu?**, a klepněte na tlačítko **Další**.
- 6 Použijte informace od poskytovatele připojení k Internetu a dokončete nastavení.

## Microsoft Windows Vista®

- 1 Uložte a zavřete všechny otevřené soubory a ukončete všechny spuštěné aplikace.
- 2 Klepněte na tlačítko Windows Vista Start  → **Ovládací panel**.
- 3 V části **Sítě a Internet** klepněte na položku **Připojit k Internetu**.
- 4 V okně **Připojit k Internetu** klepněte buď na možnost **Širokopásmový přístup (PPPoE)** nebo **Telefonické připojení** podle toho, jak se chcete připojovat:
  - Možnost **Širokopásmové** využijte v případě, že používáte modem DSL, kabelový modem, satelitní modem nebo bezdrátovou technologii Bluetooth.
  - Vyberte možnost **Telefonické připojení**, chcete-li se připojit pomocí modemu vytáčeného připojení nebo připojení ISDN.



**POZNÁMKA:** Nevíte-li, který typ připojení máte vybrat, klepněte na položku **Chci pomoci při výběru** nebo kontaktujte svého poskytovatele připojení.

- 5 Postupujte podle pokynů na obrazovce a použijte informace o nastavení poskytnuté ISP k dokončení nastavení systému.

## Přenos informací do nového počítače

### Operační systém aplikace Microsoft Windows XP

Systém Windows XP nabízí Průvodce přenosem souborů a nastavení k přesunu dat ze zdrojového počítače do počítače nového.

Můžete přenést data do nového počítače po síti nebo sériovém připojení, nebo je můžete uložit na přenosném médiu, například zapisovatelném disku CD, a přenést je tak do nového počítače.



**POZNÁMKA:** Informace ze starého počítače do nového můžete přenést přímo připojením sériového kabelu do vstupního/výstupního portu (I/O) obou počítačů.

Pokyny pro nastavení přímého připojení kabelem mezi dvěma počítači naleznete v článku Databáze znalostí Microsoft, číslo 305621, nazvaném *Jak nastavit přímé připojení kabelem mezi dvěma počítači v systému Windows XP*. Tyto informace nemusí být v některých zemích k dispozici.

Pro přenos informací do nového počítače musíte spustit Průvodce přenosem souborů a nastavení.

### Spuštění Průvodce přenosem souborů a nastavení s médii operačního systému



**POZNÁMKA:** Tento postup vyžaduje médium *Operační systém*. Toto médium je dodáváno volitelně a nemusí být k některým počítačům dodáno.

Připravte si nový počítač pro přenos souborů:

- 1 Otevřete Průvodce přenosem souborů a nastavení: klepněte na tlačítko **Start** → **Všechny programy** → **Příslušenství** → **Systémové nástroje** → **Průvodce přenosem souborů a nastavení**.
- 2 Když se objeví uvítací obrazovka **Průvodce přenosem souborů a nastavení**, klepněte na možnost **Další**.
- 3 Na obrazovce **Který je toto počítač?** klepněte na možnost **Nový počítač** → **Další**.
- 4 Na obrazovce **Máte disk CD systému Windows XP?** klepněte na možnost **Použijte průvodce z disku CD systému Windows XP** → **Další**.



- 5 Když se zobrazí obrazovka **Nyní přejděte ke starému počítači**, vraťte se ke svému starému (nebo zdrojovému) počítači. V tuto chvíli *neklepejte* na možnost **Další**.

Chcete-li zkopírovat data ze starého počítače:

- 1 Do starého počítače vložte disk CD *operačního systému* Windows XP.
- 2 Na obrazovce **Vítejte v systému Microsoft Windows XP** klepněte na tlačítko **Provést další úkoly**.
- 3 U možnosti **Co chcete udělat?** klepněte na tlačítko **Přenést soubory a nastavení** → **Další**.
- 4 Na obrazovce **Který je toto počítač?** klepněte na možnost **Starý počítač** → **Další**.
- 5 Na obrazovce **Vybrat způsob přenosu** klepněte na tlačítko upřednostňované metody přenosu.
- 6 Na obrazovce **Co chcete přenášet?** vyberte položky, které chcete přenést a klepněte na tlačítko **Další**.

Po zkopírování informací se zobrazí obrazovka **Dokončení fáze shromáždění**.

- 7 Klepněte na tlačítko **Dokončit**.

Chcete-li přenést data do nového počítače:

- 1 Na obrazovce **Nyní přejděte ke starému počítači** na novém počítači klepněte na tlačítko **Další**.
- 2 Na obrazovce **Kde jsou soubory a nastavení?** vyberte způsob přenosu nastavení a souborů a klepněte na tlačítko **Další**.

Průvodce načte shromážděné soubory a nastavení a použije je v novém počítači.

Jakmile jsou všechna nastavení a soubory použity, zobrazí se obrazovka **Dokončeno**.

- 3 Klepněte na tlačítko **Dokončeno** a restartujte nový počítač.

## **Spuštění Průvodce přenosem souborů a nastavení bez média operačního systému**

Chcete-li spustit Průvodce přenosem souborů a nastavení bez média *operačního systému*, musíte si vytvořit disk s průvodcem, který umožní vytvoření záložní bitové kopie na přenosném médiu.

Chcete-li vytvořit disk s průvodcem, použijte nový počítač se systémem Windows XP a proveďte následující kroky:

- 1 Otevřete Průvodce přenosem souborů a nastavení: klepněte na tlačítko **Start**→ **Všechny programy**→ **Příslušenství**→ **Systémové nástroje**→ **Průvodce přenosem souborů a nastavení**.
- 2 Když se objeví uvítací obrazovka **Průvodce přenosem souborů a nastavení**, klepněte na možnost **Další**.
- 3 Na obrazovce **Který je toto počítač?** klepněte na možnost **Nový počítač**→ **Další**.
- 4 Na obrazovce **Máte disk CD systému Windows XP?** klepněte na možnost **Chci vytvořit disk s průvodcem v následující jednotce**→ **Další**.
- 5 Vložte přenosné médium, například zapisovatelný disk CD a klepněte na tlačítko **OK**.
- 6 Jakmile je vytvoření disku dokončeno a zobrazí se hlášení *Nyní přejděte ke starému počítači*, *neklepejte* na tlačítko **Další**.
- 7 Přejděte ke starému počítači.

Chcete-li zkopírovat data ze starého počítače:

- 1 Na starém počítači vložte disk s průvodcem a klepněte na tlačítko **Start**→ **Spustit**.
- 2 V poli **Otevřít** v okně **Spustit** procházejte cestou k souboru **fastwiz** (na příslušném přenosném médiu) a klepněte na tlačítko **OK**.
- 3 Na uvítací obrazovce **Průvodce přenosem souborů a nastavení** klepněte na možnost **Další**.
- 4 Na obrazovce **Který je toto počítač?** klepněte na možnost **Starý počítač**→ **Další**.
- 5 Na obrazovce **Vybrat způsob přenosu** klepněte na tlačítko upřednostňované metody přenosu.
- 6 Na obrazovce **Co chcete přenášet?** vyberte položky, které chcete přenést a klepněte na tlačítko **Další**.  
Po zkopírování informací se zobrazí obrazovka **Dokončení fáze shromážd'ování**.
- 7 Klepněte na tlačítko **Dokončit**.

Chcete-li přenést data do nového počítače:

- 1 Na obrazovce **Nyní přejděte ke starému počítači** na novém počítači klepněte na tlačítko **Další**.
- 2 Na obrazovce **Kde jsou soubory a nastavení?** vyberte způsob přenosu nastavení a souborů a klepněte na tlačítko **Další**. Postupujte podle pokynů na obrazovce. Průvodce načte shromážděné soubory a nastavení a použije je v novém počítači. Jakmile jsou všechna nastavení a soubory použity, zobrazí se obrazovka **Dokončeno**.
- 3 Klepněte na tlačítko **Dokončeno** a restartujte nový počítač.



**POZNÁMKA:** Chcete-li další informace o tomto postupu, vyhledejte na webu [support.dell.com](http://support.dell.com) dokument č. 154781 (*Jaké různé metody existují pro přenos souborů z mého starého počítače na můj nový počítač Dell™ pomocí operačního systému Microsoft® Windows® XP?*).



**POZNÁMKA:** Přístup k dokumentu Databáze znalostí Dell™ nemusí být ve všech zemích k dispozici.

## Microsoft Windows Vista

- 1 Klepněte na tlačítko Windows Vista Start , potom klepněte na možnost **Přenést soubory a nastavení** → **Spustit migraci profilu uživatele**.
- 2 V dialogovém okně **Řízení uživatelských účtů** klepněte na tlačítko **Pokračovat**.
- 3 Klepněte na tlačítko **Zahájit nový přenos** nebo **Pokračovat v probíhajícím přenosu**.

Postupujte podle pokynů na obrazovce v průvodci Snadný přenos Windows.



## Technické údaje

 **POZNÁMKA:** Nabízené možnosti se mohou lišit podle oblasti. Chcete-li více informací o konfiguraci počítače, klepněte na nabídku **Start** → **Nápověda a odborná pomoc** a poté vyberte možnost zobrazení informací o počítači.

 **POZNÁMKA:** Tyto technické údaje se týkají modelu Dell™ Latitude™ E5400 a E5500, pokud není stanoveno jinak.

---

### Procesor

---

Typ procesoru	Procesor Intel® Core™2 Duo Procesor Intel Celeron® (Patice P)
Mezipaměť L1	32 kB pro příkaz, 32kB datová mezipaměť pro každé jádro
Mezipaměť L2	1 MB (Intel Celeron) Až 6 MB (Intel Core 2 Duo)
Frekvence sběrnice FSB (fyzická obousměrná datová sběrnice)	Maximum 1066 MHz pro Intel Core 2 Duo

---

### Informace o systému

---

Sada čipů systému	Mobilní mezipaměť Intel GE45 Express
Šířka datové sběrnice	64 bitů
Šířka sběrnice DRAM	Dvoukanálové (2) 64bitové sběrnice
Šířka sběrnice adresování procesoru	32 bitů
Flash EPROM	16 MB
Grafická sběrnice	Není k dispozici
Sběrnice PCI (pro grafické karty se používá sběrnice PCI-Express)	32 bitů

---

## Čtečka paměťových karet 3 v 1

---

Řadič paměťových karet 3 v 1	Ricoh R5C847
Konektor paměťových karet 3 v 1	Konektor kombinovaných karet 3 v 1
Podporované karty	Paměťové karty Secure Digital (SD), SD I/O a MultiMediaCard (MMC)

---

## Paměť

---

Konektor paměťového modulu	Dva sloty DIMM
Kapacity paměťových modulů	512 MB, 1 GB, 2 GB, 3 GB nebo 4 GB
Typ paměti	DDR II 667 MHz a 800 MHz SDRAM
Minimální velikost paměti	512 MB
Maximální velikost paměti	4 GB

**POZNÁMKA:** Zobrazená dostupná paměť neodpovídá celkové maximální velikosti nainstalované paměti, protože část paměti je vyhrazena pro systémové soubory.

---

## Porty a konektory

---

Karta PC Card	Konektor karty PC Card typu I nebo II
Zvuk	Konektor mikrofonu, konektor stereo pro sluchátka a reproduktory
IEEE 1394	4 kolíkový konektor
Podpora Mini-Card (vnitřní rozšiřující slot)	Jeden slot Full Mini-Card a jeden slot Half-Mini-Card
Modem	Volitelný konektor RJ-11
Síťový adaptér	Konektor RJ-45
Video	S-video (podpora adaptéru S/PDIF), VGA
USB	Čtyři konektory USB
Sériový port	9 kolíkový konektor D-sub
Dokovací komponenty E-family	144 kolíkový dokovací konektor

---

<b>Komunikace</b>	
Modem	Interní, volitelný modem
Síťový adaptér	10/100/1000 Ethernet LAN na systémové desce
Bezdrátové připojení	Bezdrátové síťové (WLAN) a bezdrátové osobní síťové (WPAN) karty Mini-Cards Bezdrátová technologie Bluetooth®
Mobilní širokopásmové připojení	Mini-Card
GPS	Podporováno kartou Mobile Broadband Mini-Card

---

<b>Video</b>	
Typ videa:	Grafický adaptér Intel integrated UMA
Řadič videa	Intel GE45
Paměť videa	Velikost sdílené paměti videa je až 256 MB
Rozhraní LCD	LVDS
Podpora TV	Konektor S-video (S/PDIF)

---

<b>Zvuk</b>	
Typ zvuku	Zvuk High Definition
Řadič zvuku	IDT 92HD71B
Převod stereofonního signálu	24bitový (analogový na digitální, digitální na analogový)
Rozhraní:	
Vnitřní	Sběrnice zvuku High Definition
Externí	Konektor mikrofonu, konektor stereofonních sluchátek nebo reproduktorů
Reproduktor	Dva 4ohmové reproduktory
Vnitřní zesilovač reproduktorů	1 W pro každý kanál při 4 ohmech
Vnitřní mikrofon	Jednoduchý analogový mikrofon
Ovládání hlasitosti	Ovládá hlasitost a ztlumení

---

## Displej

---

Typ (aktivní matrice TFT)	E5400 <ul style="list-style-type: none"><li>• Širokoúhlý WXGA CCFL nebo WXGA+ CCFL</li></ul> E5500 <ul style="list-style-type: none"><li>• Širokoúhlý WXGA nebo WXGA+ (s technologií TrueLife a s antireflexivní vrstvou)</li></ul>
Rozměry:	Standardní VESA na všech modelech
Maximální rozlišení:	
WXGA CCFL	E5400 a E5500: <ul style="list-style-type: none"><li>• 1280 x 800 s antireflexní vrstvou</li></ul> E5400: <ul style="list-style-type: none"><li>• 1440 x 900 s antireflexní vrstvou</li></ul> E5500: <ul style="list-style-type: none"><li>• 1440 x 900 s technologií True Life</li></ul>
Obnovovací frekvence	60 Hz
Operační úhel	0° (zavřený) do 160°
Zobrazovací úhly:	
	E5400: <ul style="list-style-type: none"><li>• 40°/40°/15°/30° (WXGA)</li><li>• 40°/40°/15°/30° (WXGA+)</li></ul> E5500: <ul style="list-style-type: none"><li>• 40°/40°/15°/30° (WXGA)</li><li>• 55°/55°/45°/45° (WXGA+)</li></ul>
Velikost pixelů:	
WXGA	E5400: <ul style="list-style-type: none"><li>• 0,2373 mm x 0,2373 mm</li></ul> E5500: <ul style="list-style-type: none"><li>• 0,2588 mm x 0,2588 mm</li></ul>



---

## Displej (pokračování)

---

WXGA+	E5400: <ul style="list-style-type: none"><li>• 0,2109 mm x 0,2109 mm</li></ul> E5500: <ul style="list-style-type: none"><li>• 0,2304 mm x 0,2304 mm</li></ul>
-------	---

---

## Klávesnice

---

Počet kláves	83 (ve všech zemích kromě Dánska, Velké Británie, Brazílie a Japonska); 84 (Dánsko a Velká Británie); 85 (Brazílie); 87 (Japonsko)
Rozvržení	QWERTY/AZERTY/Kanji
Velikost	plná velikost (výška klávesy 19 mm)

---

## Dotykový panel

---

Poziční rozlišení X/Y (režim grafické tabule)

Velikost:

Šířka	65,7 mm
Výška	38,2 mm

---

## Baterie

---

Typ	4článková, 6článková nebo 9článková baterie Li-Ion „smart“ (výchozí je 6článková)
Rozměry:	
Hloubka	4článková a 6článková: 54 mm (1,12 palců) 9článková: 76 mm (2,99 palců)
Výška	4článková a 6článková: 19,8 mm (0,77 palců) 9článková: 21,1 mm (0,83 palců)
Šířka	4článková a 6článková: 206 mm (7,11 palců) 9článková: 224 mm (7,81 palců)
Hmotnost	4článková a 6článková: 326 g (0,72 liber) 9článková: 487 g (1,07 liber)

---

## Baterie (pokračování)

---

Ampérhodiny	4čláňková, 6čláňková nebo 9čláňková (2,6 Ahr) baterie
Napětí	4čláňková: 14,8 VDC 6čláňková a 9čláňková: 11,1 VDC
Doba dobíjení (přibližně):	
Režim Dell™ ExpressCharge™	2 hodiny pro úplné dobítí
Normalní režim dobíjení	4 hodiny pro úplné dobítí
Doba provozu (přibližně)	<b>POZNÁMKA:</b> Doba provozu baterie závisí na provozních podmínkách a při podmínkách mimořádně náročných na napájení může být výrazně zkrácena (viz „Potíže s napájením“ na straně 42).
Omezení dobíjení	300 cyklů nabití/vybití
Teplotní rozsah:	
Provozní	0° až 35 °C (32° až 95 °F)
Skladování	-40° až 60 °C (-40° až 140 °F)
Knoflíková baterie	Životnost 4 roky

---

## Adaptér napájení

---

Typ	65wattový volitelný automatický regulátor 90wattový řady E 90wattový řady D
Vstupní napětí	100 – 240 VAC
Vstupní proud (maximální)	1,5 A
Vstupní frekvence	50 – 60 Hz
Výstupní automatický regulátor 65wattový	3,34 A (maximum se 4sekundovými impulzy)
Výstupní proud 90 W (řady E) / 90 W (řady D)	5,62 A (maximum se 4sekundovými impulzy)
Výstupní proud 90 W (stálý)	4,62 A
Výstupní proud	65 W nebo 90 W

---

## **Adaptér napájení (pokračování)**

---

Jmenovité výstupní napětí 19,5 V DC

Rozměry 65wattového automatického regulátoru:

Výška	16 mm (0,63 palců)
Šířka	66 mm (2,6 palců)
Hloubka	127 mm (5,0 palců)
Hmotnost (s kabely)	0,29 kg (0,64 liber)

Rozměry 90wattového regulátoru (řady E)

Výška	16 mm (0,63 palců)
Šířka	70 mm (2,76 palců)
Hloubka	147 mm (5,8 palců)
Hmotnost (s kabely)	0,345 kg (0,76 liber)

Rozměry 90wattového regulátoru (řady D)

Výška	34,2 mm (1,35 palců)
Šířka	60,87 mm (2,4 palců)
Hloubka	153,45 mm (6,04 palců)
Hmotnost (s kabely)	0,555 kg (1,22 liber)

Teplotní rozsah:

Provozní	0° až 40 °C (32° až 104 °F)
Skladovací	-40° až 70 °C (-40° až 158 °F)

---

## **Rozměry a hmotnost**

---

E5400

Výška	338 mm (13,31 palců)
Šířka	240 mm (9,45 palců)
Hloubka	37,0 mm (1,46 palců)
Hmotnost	2,59 kg (5,7 liber) s grafikou UMA, 6článkovou baterií a jednotkou DVD

---

## **Rozměry a hmotnost (pokračování)**

---

E5500

Výška	355 mm (13,99 palců)
Šířka	260 mm (10,24 palců)
Hloubka	37,5 mm (1,48 palců)
Hmotnost	2,91 kg (6,4 liber) s grafikou UMA, 6článkovou baterií a jednotkou DVD

---

## **Prostředí**

---

Teplotní rozsah:

Provozní	0° až 35 °C (32° až 95 °F)
Skladovací	-40° až 65 °C (-40° až 149 °F)

Relativní vlhkost (maximální):

Provozní	10 % až 90 % (bez kondenzace)
Skladovací	5 % až 95 % (bez kondenzace)

Maximální vibrace (při použití náhodného spektra vibrací, které simuluje prostředí uživatele):

Provozní	0,66 GRMS
Skladovací	1,3 GRMS

Maximální náraz (měřeno, když je pevný disk v poloze se zaparkovanou hlavou a při 2ms polosinusovém impulzu):

Provozní	140 G
Skladovací	160 G

Nadmořská výška (maximální):

Provozní	-5,2 až 3048 m (-50 až 10 000 stop)
Skladovací	-15,2 až 10 668 m (-50 až 35 000 stop)

Úroveň uvolňování znečišťujících látek do vzduchu

G2 nebo nižší dle normy ISA-S71.04-1985

# Odstraňování problémů

 **VAROVÁNÍ:** Abyste zabránili riziku úrazu elektrickým proudem, poraněním od lopatek ventilátoru nebo jiným možným zraněním, před otevřením krytu počítače vždy odpojte počítač od elektrické zásuvky.

 **VAROVÁNÍ:** Než začnete provádět jakékoli operace popsané v této části, ujistěte se, že jsou splněny bezpečnostní pokyny uvedené v dokumentaci k počítači.

## Nástroje

### Kontrolky napájení

Dvoubarevná kontrolka tlačítka napájení umístěná na přední straně a v horní části laptopu se zapne a problikává nebo svítí trvale a indikuje tak různé režimy:

- Pokud kontrolka napájení zhasne, počítač se vypnul nebo není napájen.
- Pokud kontrolka napájení svítí modře a počítač nereaguje, zkontrolujte, zda je připojen monitor a zda je zapnutý.
- Pokud kontrolka napájení problikává modře, počítač je v úsporném režimu. Stiskněte klávesu na klávesnici, pohněte myší nebo stiskněte tlačítko napájení a pokračujte v normální práci s počítačem. Pokud kontrolka problikává oranžově, počítač je napájen elektrickou energií, avšak některé zařízení, například paměťový modul nebo grafická karta mohou být vadné nebo nesprávně nainstalované.

### Zvukové signály

Tento počítač může během spouštění vydávat série zvukových signálů, pokud nelze chyby nebo problémy zobrazit na monitoru. Tyto série zvukových signálů identifikují problém. Jeden zvukový signál může být tvořen třemi po sobě jdoucími krátkými signály. Tento kód signalizuje, že došlo patrně k poruše základní desky počítače.

Pokud počítač vysílá zvukové signály během spouštění:

- 1 Zapište kód signálu.
- 2 Spusťte nástroj Dell Diagnostics a identifikujte závažnější příčinu problému (viz „Diagnostický nástroj Dell Diagnostics“ na straně 40).

Kód (opakované krátké zvukové signály)	Popis	Doporučená náprava
1	Chyba kontrolního součtu BIOS. Možná porucha základní desky	Kontaktujte společnost Dell.
2	Nebyly zjištěny žádné paměťové moduly	<p><b>1</b> Pokud máte nainstalované dva nebo více paměťových modulů, vyjměte je a nainstalujte jeden z nich (viz <i>Servisní příručka</i> na stránkách webové podpory společnosti Dell na adrese <a href="http://support.dell.com">support.dell.com</a>) a pak restartujte počítač. Pokud se počítač spustí normálně, nainstalujte znovu další modul. Pokračujte, dokud nezjistíte závadný modul, nebo dokud nenainstalujete bez chyby všechny moduly.</p> <p><b>2</b> Pokud máte k dispozici dobrý paměťový modul stejného typu, nainstalujte jej do počítače (viz <i>Servisní příručka</i> na stránkách webové podpory společnosti Dell na adrese <a href="http://support.dell.com">support.dell.com</a>).</p> <p><b>3</b> Pokud problémy přetrvávají, kontaktujte společnost Dell.</p>
3	Možná porucha základní desky	Kontaktujte společnost Dell.
4	Porucha čtení/zápisu paměti RAM	<p><b>1</b> Ujistěte se, zda nejsou kladeny žádné zvláštní požadavky na umístění speciálního paměťového modulu/konektoru modulu (viz <i>Servisní příručka</i> na stránkách webové podpory společnosti Dell na adrese <a href="http://support.dell.com">support.dell.com</a>).</p> <p><b>2</b> Zkontrolujte, zda je nainstalovaný paměťový modul kompatibilní s počítačem (viz <i>Servisní příručka</i> na stránkách webové podpory společnosti Dell na adrese <a href="http://support.dell.com">support.dell.com</a>).</p> <p><b>3</b> Pokud problémy přetrvávají, kontaktujte společnost Dell.</p>

Kód (opakované krátké zvukové signály)	Popis	Doporučená náprava
5	Porucha hodin reálného času. Možná porucha baterie nebo základní desky	<b>1</b> Vyměňte baterii (viz. <i>Servisní příručka</i> na stránkách webové podpory společnosti Dell na adrese <a href="http://support.dell.com">support.dell.com</a> ). <b>2</b> Pokud problémy přetrvávají, kontaktujte společnost Dell.
6	Porucha testu systému BIOS grafické karty	Kontaktujte společnost Dell.
7	Porucha testu vyrovnávací paměti CPU	Kontaktujte společnost Dell.

## Chybové zprávy

 **VAROVÁNÍ:** Než začnete provádět jakékoli operace popsané v této části, ujistěte se, že jsou splněny bezpečnostní pokyny uvedené v dokumentaci k počítači.

Pokud zobrazené hlášení není uvedeno, informujte se v dokumentaci dodané k operačnímu systému nebo programu, který v počítači pracoval při zobrazení hlášení.

**AUXILIARY DEVICE FAILURE (PORUCHA POMOCNÉHO ZAŘÍZENÍ)** — Dotyková podložka nebo externí myš mohou být vadné. V případě externí myši zkontrolujte připojení kabelu. Povolte možnost **Pointing Device** (Ukazovací zařízení) v programu nastavení systému. Více informací najdete v *Servisní příručce* na adrese [support.dell.com](http://support.dell.com). Pokud problémy přetrvávají, kontaktujte společnost Dell (viz. „Kontaktování společnosti Dell“ na straně 67)

**BAD COMMAND OR FILE NAME (ŠPATNÝ PŘÍKAZ NEBO NÁZEV SOUBORU)** — Ujistěte se, že jste příkaz zadali správně, že jste vložili mezery na správná místa a že jste uvedli správnou cestu k souboru.

**CACHE DISABLED DUE TO FAILURE (MEZIPAMĚŤ VYPNUTA V DŮSLEDKU CHYBY)** — Došlo k selhání primární interní mezipaměti mikroprocesoru. Obratě se na společnost Dell (viz část „Kontaktování společnosti Dell“ na straně 67).

**CD DRIVE CONTROLLER FAILURE (CHYBA ŘADIČE JEDNOTKY CD-ROM)** — Jednotka CD nereaguje na příkazy z počítače.

**DATA ERROR (CHYBA DAT)** — Pevný disk nemůže číst data.

**DECREASING AVAILABLE MEMORY (SNÍŽENÍ DOSTUPNÉ PAMĚTI)** — Jeden nebo více paměťových modulů může být vadný nebo špatně usazený. Znovu nainstalujte paměťové moduly a v případě potřeby je vyměňte. Více informací najdete v *Servisní příručce* na adrese [support.dell.com](http://support.dell.com).

**DISK C: FAILED INITIALIZATION (NEZDAŘILA SE INICIALIZACE DISKU C:)** — Nezdařila se inicializace pevného disku. Spusťte testy pevného disku v nástroji Dell Diagnostics (viz „Diagnostický nástroj Dell Diagnostics“ na straně 40).

**DRIVE NOT READY (DISK NENÍ PŘIPRAVEN)** — Aby mohla operace pokračovat, musí být v diskové přihrádce nainstalován disk. Nainstalujte pevný disk do diskové přihrádky. Více informací najdete v *Servisní příručce* na adrese [support.dell.com](http://support.dell.com).

**ERROR READING PCMCIA CARD (CHYBA ČTENÍ KARTY PCMCIA)** — Počítač nedokáže rozpoznat kartu ExpressCard. Vložte kartu znovu nebo zkuste použít jinou. Více informací najdete v *Servisní příručce* na adrese [support.dell.com](http://support.dell.com).

**EXTENDED MEMORY SIZE HAS CHANGED (VELIKOST EXTERNÍ PAMĚTI SE ZMĚNILA)** — Množství paměti zaznamenané ve stálé paměti NVRAM neodpovídá paměti nainstalované v počítači. Restartujte počítač. Jestliže se chyba objeví znovu, kontaktujte společnost Dell (viz část „Kontaktování společnosti Dell“ na straně 67).

**THE FILE BEING COPIED IS TOO LARGE FOR THE DESTINATION DRIVE (KOPÍROVANÝ SOUBOR JE PŘÍLIŠ VELKÝ PRO CÍLOVOU JEDNOTKU)** — Soubor, který se pokoušíte kopírovat, se na disk nevejde, nebo je disk plný. Zkuste soubor zkopírovat na jiný disk nebo použijte disk s větší kapacitou.

**A FILENAME CANNOT CONTAIN ANY OF THE FOLLOWING CHARACTERS (NÁZEV SOUBORU NESMÍ OBSAHOVAT ŽÁDNÝ Z NÁSLEDUJÍCÍCH ZNAKŮ): \ / : \* ? " < > |** — Nepoužívejte tyto znaky v názvu souboru.

**GATE A20 FAILURE (CHYBA BRÁNY A20)** — Je možné, že se uvolnil paměťový modul. Znovu nainstalujte paměťové moduly a v případě potřeby je vyměňte. Více informací najdete v *Servisní příručce* na adrese [support.dell.com](http://support.dell.com).

**GENERAL FAILURE (OBECNÁ CHYBA)** — Operační systém nemůže provést příkaz. Tato zpráva je zpravidla následovaná specifickými informacemi—například V tiskárně došel papír. Proveďte odpovídající úkon.



**HARD-DISK DRIVE CONFIGURATION ERROR (CHYBA KONFIGURACE PEVNÉHO DISKU)** — Počítač nedokáže rozpoznat typ disku. Vypněte počítač, vyjměte pevný disk (viz *Servisní příručka* na adrese [support.dell.com](http://support.dell.com)) a zaveďte operační systém z disku CD. Poté počítač vypněte, znovu nainstalujte pevný disk a restartujte počítač. Spusťte testy pevného disku v nástroji Dell Diagnostics (viz „Diagnostický nástroj Dell Diagnostics“ na straně 40).

**HARD-DISK DRIVE CONTROLLER FAILURE 0 (CHYBA 0 ŘADIČE PEVNÉHO DISKU)** — Pevný disk nereaguje na příkazy z počítače. Vypněte počítač, vyjměte pevný disk (viz *Servisní příručka* na adrese [support.dell.com](http://support.dell.com)) a zaveďte operační systém z disku CD. Poté počítač vypněte, znovu nainstalujte pevný disk a restartujte počítač. Pokud problém přetrvává, zkuste nainstalovat jiný disk. Spusťte testy pevného disku v nástroji Dell Diagnostics (viz „Diagnostický nástroj Dell Diagnostics“ na straně 40).

**HARD-DISK DRIVE FAILURE (CHYBA JEDNOTKY PEVNÉHO DISKU)** — Pevný disk nereaguje na příkazy z počítače. Vypněte počítač, vyjměte pevný disk (viz *Servisní příručka* na adrese [support.dell.com](http://support.dell.com)) a zaveďte operační systém z disku CD. Poté počítač vypněte, znovu nainstalujte pevný disk a restartujte počítač. Pokud problém přetrvává, zkuste nainstalovat jiný disk. Spusťte testy pevného disku v nástroji Dell Diagnostics (viz „Diagnostický nástroj Dell Diagnostics“ na straně 40).

**HARD-DISK DRIVE READ FAILURE (CHYBA ČTENÍ JEDNOTKY PEVNÉHO DISKU)** — Pevný disk může být vadný. Vypněte počítač, vyjměte pevný disk (viz *Servisní příručka* na adrese [support.dell.com](http://support.dell.com)) a zaveďte operační systém z disku CD. Poté počítač vypněte, znovu nainstalujte pevný disk a restartujte počítač. Pokud problém přetrvává, zkuste nainstalovat jiný disk. Spusťte testy pevného disku v nástroji Dell Diagnostics (viz „Diagnostický nástroj Dell Diagnostics“ na straně 40).

**INSERT BOOTABLE MEDIA (VLOŽTE ZAVÁDĚCÍ MÉDIUM)** — Operační systém se snaží provést zavedení z nezaváděcího média, jako je např. disketa nebo CD. Vložte zaváděcí médium.

**INVALID CONFIGURATION INFORMATION-PLEASE RUN SYSTEM SETUP PROGRAM (NEPLATNÉ INFORMACE O KONFIGURACI – SPUSŤTE PROGRAM NASTAVENÍ)** — Informace o konfiguraci systému neodpovídají konfiguraci hardwaru. Tato zpráva se nejčastěji zobrazuje po nainstalování paměťového modulu. Opravte odpovídající možnosti v programu nastavení systému. Více informací v *Servisní příručce* na adrese [support.dell.com](http://support.dell.com).

**KEYBOARD CLOCK LINE FAILURE (CHYBA TAKTOVACÍ LINKY KLÁVESNICE)** — V případě externích klávesnic zkontrolujte připojení kabelu. V programu Dell Diagnostics spusťte test řadiče klávesnice (viz „Diagnostický nástroj Dell Diagnostics“ na straně 40).

**KEYBOARD CONTROLLER FAILURE (CHYBA ŘADIČE KLÁVESNICE)** — V případě externích klávesnic zkontrolujte připojení kabelu. Restartujte počítač a během zavádění systému se nedotýkejte myši ani klávesnice. V programu Dell Diagnostics spusťte test řadiče klávesnice (viz „Diagnostický nástroj Dell Diagnostics“ na straně 40).

**KEYBOARD DATA LINE FAILURE (CHYBA DATOVÉ LINKY KLÁVESNICE)** — V případě externích klávesnic zkontrolujte připojení kabelu. V programu Dell Diagnostics spusťte test řadiče klávesnice (viz „Diagnostický nástroj Dell Diagnostics“ na straně 40).

**KEYBOARD STUCK KEY FAILURE (ZASEKNUTÍ KLÁVESY)** — V případě externích klávesnic zkontrolujte připojení kabelu. Restartujte počítač a během zavádění systému se nedotýkejte myši ani klávesnice. Spusťte test Stuck Key v nástroji Dell Diagnostics (viz část „Diagnostický nástroj Dell Diagnostics“ na straně 40).

**LICENSED CONTENT IS NOT ACCESSIBLE IN MEDIADIRECT (LICENCOVANÝ OBSAH NENÍ DOSTUPNÝ V APLIKACI MEDIADIRECT)** — Program Dell™ MediaDirect™ nemůže ověřit omezení Digital Rights Management (DRM), takže soubor nelze přehrát (viz část „Diagnostický nástroj Dell Diagnostics“ na straně 40).

**MEMORY ADDRESS LINE FAILURE AT ADDRESS, READ VALUE EXPECTING VALUE (CHYBA ADRESNÍHO ŘÁDKU PAMĚTI NA (ADRESA), BYLA OČEKÁVÁNA ČTENÁ HODNOTA (HODNOTA))** — Paměťový modul může být vadný nebo špatně usazený. Znovu nainstalujte paměťové moduly a v případě potřeby je vyměňte. Více informací najdete v *Servisní příručce* na adrese [support.dell.com](http://support.dell.com).

**MEMORY ALLOCATION ERROR (CHYBA PŘIDĚLENÍ PAMĚTI)** — Software, který se snažíte spustit, je v konfliktu s operačním systémem, jiným programem nebo nástrojem. Vypněte počítač, počkejte 30 sekund a poté jej znovu zapněte. Znovu zkuste spustit program. Pokud se opět zobrazí chybová zpráva, hledejte řešení v dokumentaci k softwaru.

**MEMORY DATA LINE FAILURE AT ADDRESS, READ VALUE EXPECTING VALUE (CHYBA DATOVÉHO ŘÁDKU PAMĚTI NA (ADRESA), BYLA OČEKÁVÁNA ČTENÁ HODNOTA (HODNOTA))** — Paměťový modul může být vadný nebo špatně usazený. Znovu nainstalujte paměťové moduly a v případě potřeby je vyměňte. Více informací najdete v *Servisní příručce* na adrese [support.dell.com](http://support.dell.com).

**MEMORY DOUBLE WORD LOGIC FAILURE AT ADDRESS, READ VALUE EXPECTING VALUE (CHYBA LOGIKY DVOJITÉHO SLOVA PAMĚTI NA (ADRESA) BYLA OČEKÁVÁNA ČTENÁ HODNOTA (HODNOTA))** — Paměťový modul může být vadný nebo špatně usazený. Znovu nainstalujte paměťové moduly a v případě potřeby je vyměňte. Více informací najdete v *Servisní příručce* na adrese [support.dell.com](http://support.dell.com).

**MEMORY ODD/EVEN LOGIC FAILURE AT ADDRESS, READ VALUE EXPECTING VALUE (CHYBA LOGIKY SUDÉHO/LICHÉHO SLOVA PAMĚTI NA (ADRESA), BYLA OČEKÁVÁNA ČTENÁ HODNOTA (HODNOTA))** — Paměťový modul může být vadný nebo špatně usazený. Znovu nainstalujte paměťové moduly a v případě potřeby je vyměňte. Více informací najdete v *Servisní příručce* na adrese [support.dell.com](http://support.dell.com).

**MEMORY WRITE/READ FAILURE AT ADDRESS, READ VALUE EXPECTING VALUE (CHYBA ZÁPISU/ČTENÍ PAMĚTI NA (ADRESA), BYLA OČEKÁVÁNA ČTENÁ HODNOTA (HODNOTA))** — Paměťový modul může být vadný nebo špatně usazený. Znovu nainstalujte paměťové moduly a v případě potřeby je vyměňte. Více informací najdete v *Servisní příručce* na adrese [support.dell.com](http://support.dell.com).

**NO BOOT DEVICE AVAILABLE (NENÍ K DISPOZICI ŽÁDNÉ ZAVÁDĚCÍ ZAŘÍZENÍ NEBO ODDÍL)** — Počítač nemůže najít pevný disk. Pokud je zaváděcím zařízením pevný disk, zkontrolujte, zda je řádně nainstalován a zda je nastaven jako zaváděcí zařízení.

**NO BOOT SECTOR ON HARD DRIVE (NA PEVNÉM DISKU CHYBÍ ZAVÁDĚCÍ SEKTOR)** — Operační systém může být poškozen. Kontaktujte společnost Dell (viz „Kontaktování společnosti Dell“ na straně 67).

**NO TIMER TICK INTERRUPT (NEDOŠLO K PŘERUŠENÍ ČASOVAČE)** — Čip na základní desce může být vadný. Spusťte testy systémové sady v nástroji Dell Diagnostics (viz „Diagnostický nástroj Dell Diagnostics“ na straně 40).

**NOT ENOUGH MEMORY OR RESOURCES. EXIT SOME PROGRAMS AND TRY AGAIN (NEDOSTATEK PAMĚTI NEBO ZDROJŮ. UZAVŘETE NĚKTERÉ PROGRAMY A OPAKUJTE OPERACI)** — Máte spuštěno příliš mnoho programů. Uzavřete všechna okna a otevřete program, který chcete použít.

**OPERATING SYSTEM NOT FOUND (NEBYL NALEZEN OPERAČNÍ SYSTÉM)** — Nainstalujte pevný disk (viz *Servisní příručka* na adrese [support.dell.com](http://support.dell.com)). Pokud problémy přetrvávají, kontaktujte společnost Dell (viz část „Kontaktování společnosti Dell“ na straně 67)

**OPTIONAL ROM BAD CHECKSUM (NESPRÁVNÝ KONTROLNÍ SOUČET VOLITELNÉ PAMĚTI ROM)** — Došlo k selhání volitelné paměti ROM. Kontaktujte společnost Dell (viz „Kontaktování společnosti Dell“ na straně 67).

**A REQUIRED .DLL FILE WAS NOT FOUND (NEBYLA NALEZENA POŽADOVANÁ KNIHOVNA .DLL)** — Program, který se pokoušíte otevřít, postrádá důležitý soubor. Odeberte a poté znovu nainstalujte program.

*Windows XP:*

- 1 Klepněte na tlačítko **Start** → **Ovládací panely** → **Přidat/Odebrat programy** → **Programy a funkce**.
- 2 Vyberte program, který chcete odebrat.
- 3 Klepněte na možnost **Odinstalovat**.
- 4 Viz dokumentace k programu, kde jsou další pokyny pro instalaci.

*Windows Vista:*

- 1 Klepněte na tlačítko Start systému Windows Vista  → **Ovládací panel** → **Programy** → **Programy a funkce**.
- 2 Vyberte program, který chcete odebrat.
- 3 Klepněte na možnost **Odinstalovat**.
- 4 Viz dokumentace k programu, kde jsou další pokyny pro instalaci.

**SECTOR NOT FOUND (SEKTOR NEBYL NALEZEN)** — Operační systém nemůže najít sektor na pevném disku. Na pevném disku může být poškozen buď samotný sektor, nebo tabulka FAT. Zkontrolujte strukturu souborů na pevném disku pomocí nástroje pro kontrolu chyb systému Windows. Pokyny najdete v Centru pro nápovědu a odbornou pomoc Windows (klepněte na položky **Start** → **Nápověda a odborná pomoc**). Je-li vadné velké množství sektorů, proveďte zálohu dat (je-li to možné) a přeformátujte pevný disk.

**SEEK ERROR (CHYBA POZICOVÁNÍ HLAVY)** — Operační systém nemůže na disku najít konkrétní stopu.

**SHUTDOWN FAILURE (CHYBA PŘI VYPNUTÍ)** — Čip na základní desce může být poškozen. Spusťte testy systémové sady v nástroji Dell Diagnostics (viz „Diagnostický nástroj Dell Diagnostics“ na straně 40).

**TIME-OF-DAY CLOCK LOST POWER (NAPÁJENÍ DENNÍCH HODIN BYLO PŘERUŠENO)** — Konfigurační nastavení systému jsou poškozena. Připojte počítač k elektrické zásuvce, aby se baterie mohla nabít. Pokud problém přetrvává, zkuste data obnovit tak, že spustíte a vzápětí ukončíte program nastavení systému (viz *Servisní příručka* na adrese [support.dell.com](http://support.dell.com)). Jestliže se zpráva znovu objeví, kontaktujte společnost Dell (viz část „Kontaktování společnosti Dell“ na straně 67).

**TIME-OF-DAY CLOCK STOPPED (DENNÍ HODINY ZASTAVENY)** — Záložní baterie, která udržuje systémová konfigurační nastavení, může vyžadovat nabití. Připojte počítač k elektrické zásuvce, aby se baterie mohla nabít. Pokud problémy přetrvávají, kontaktujte společnost Dell (viz „Kontaktování společnosti Dell“ na straně 67).

**TIME-OF-DAY NOT SET-PLEASE RUN THE SYSTEM SETUP PROGRAM (DENNÍ ČAS NENÍ NASTAVEN – SPUSŤTE PROGRAM NASTAVENÍ SYSTÉMU)** — Čas nebo datum uložené v programu nastavení systému neodpovídá systémovým hodinám. Opravte nastavení **data a času**. Více informací najdete v *Servisní příručce* na adrese [support.dell.com](http://support.dell.com).

**TIMER CHIP COUNTER 2 FAILED (POČÍTADLO ČIPU ČASOVAČE 2 SELHALO)** — Čip na základní desce může být poškozen. Spusťte testy systémové sady v nástroji Dell Diagnostics (viz „Diagnostický nástroj Dell Diagnostics“ na straně 40).

**UNEXPECTED INTERRUPT IN PROTECTED MODE (NEOČEKÁVANÉ PŘERUŠENÍ V CHRÁNĚNÉM REŽIMU)** — Řadič klávesnice může pracovat chybně nebo může být uvolněn modul paměti. Spusťte testy systémové paměti a test řadiče klávesnice v programu Dell Diagnostics (viz „Diagnostický nástroj Dell Diagnostics“ na straně 40).

**X:\ IS NOT ACCESSIBLE. THE DEVICE IS NOT READY (NELZE PŘISTUPOVAT K DISKU X:\. ZAŘÍZENÍ NENÍ PŘIPRAVENO)** — Vložte disk do jednotky a opakujte operaci.

**WARNING: BATTERY IS CRITICALLY LOW (BATERIE JE ZCELA VYBITÁ)** — V baterii dochází energie. Vyměňte baterii nebo připojte počítač k elektrické zásuvce. Pokud tak neučiníte, aktivujte režim hibernace nebo vypněte počítač.

## Systémová hlášení



**POZNÁMKA:** Pokud zobrazené hlášení není uvedeno v tabulce, informujte se v dokumentaci dodané k operačnímu systému nebo programu, který v počítači pracoval, když se hlášení zobrazilo.

**ALERT! PREVIOUS ATTEMPTS AT BOOTING THIS SYSTEM HAVE FAILED AT CHECKPOINT [NNNN]. FOR HELP IN RESOLVING THIS PROBLEM, PLEASE NOTE THIS CHECKPOINT AND CONTACT DELL TECHNICAL SUPPORT (VÝSTRAHA! PŘEDCHOZÍ POKUSY O ZAVEDENÍ TOHOTO SYSTÉMU SE V KONTROLNÍM BODĚ [NNNN] NEZDAŘILY. CHCETE-LI VYŘEŠIT TENTO PROBLÉM, POZNAMENEJTE SI ČÍSLO KONTROLNÍHO BODU A KONTAKTUJTE TECHNICKOU PODPORU SPOLEČNOSTI DELL)** — Počítači se nezdařilo dokončit zaváděcí proceduru třikrát po sobě v důsledku stejné chyby (pomoc viz „Kontaktování společnosti Dell“ na straně 67).

**CMOS CHECKSUM ERROR (CHYBA KONTROLNÍHO SOUČTU CMOS)** — Možná porucha základní desky nebo vybitá baterie RTC. Vyměňte baterii. Více informací najdete v *Servisní příručce* na adrese [support.dell.com](http://support.dell.com) nebo v části „Kontaktování společnosti Dell“ na straně 67.

**CPU FAN FAILURE (PORUCHA VENTILÁTORU CPU)** — Porucha ventilátoru procesoru Vyměňte ventilátor procesoru. Viz *Servisní příručka* na adrese [support.dell.com](http://support.dell.com).

**HARD-DISK DRIVE FAILURE (CHYBA JEDNOTKY PEVNÉHO DISKU)** — Možná porucha pevného disku během testu pevného disku POST. Zkontrolujte kabely, přepojte pevné disky nebo vyhledejte pomoc v části „Kontaktování společnosti Dell“ na straně 67.

**HARD-DISK DRIVE READ FAILURE (CHYBA ČTENÍ JEDNOTKY PEVNÉHO DISKU)** — Možná porucha pevného disku během testu zavádění systému (další pomoc naleznete v části „Kontaktování společnosti Dell“ na straně 67).

**KEYBOARD FAILURE (PORUCHA KLÁVESNICE)** — Porucha klávesnice nebo uvolněný kabel klávesnice.

**NO BOOT DEVICE AVAILABLE (NENÍ K DISPOZICI ŽÁDNÉ ZAVÁDĚCÍ ZAŘÍZENÍ NEBO ODDÍL)** — Na pevném disku není žádný zaváděcí oddíl, je uvolněn kabel pevného disku nebo neexistuje zaváděcí zařízení.

- Pokud je zaváděcím zařízením pevný disk, zkontrolujte, zda jsou k němu kabely řádně připojeny a zda je nastaven jako zaváděcí zařízení.
- Otevřete program Nastavení systému a ujistěte se, že informace o sekvenci zavádění systému jsou správné (viz část *Servisní příručka* na stránkách webové podpory společnosti Dell na adrese [support.dell.com](http://support.dell.com)).

**NO TIMER TICK INTERRUPT (NEDOŠLO K PŘERUŠENÍ ČASOVAČE)** — Čip na základní desce může být vadný nebo se jedná o poruchu systémové desky (viz „Kontaktování společnosti Dell“ na straně 67).

**USB OVER CURRENT ERROR (CHYBA NADPROUDU USB)** — Odpojte zařízení USB. Použijte externí napájecí zdroj pro zařízení USB.

**NOTICE – HARD DRIVE SELF MONITORING SYSTEM HAS REPORTED THAT A PARAMETER HAS EXCEEDED ITS NORMAL OPERATING RANGE. DELL RECOMMENDS THAT YOU BACK UP YOUR DATA REGULARLY. A PARAMETER OUT OF RANGE MAY OR MAY NOT INDICATE A POTENTIAL HARD DRIVE PROBLEM (UPOZORNĚNÍ – AUTODIAGNOSTICKÝ SYSTÉM MONITOROVÁNÍ DISKU NAHLÁSIL, ŽE PARAMETR PŘEKROČIL NORMÁLNÍ PROVOZNÍ ROZSAH. SPOLEČNOST DELL DOPORUČUJE PRAVIDELNĚ ZÁLOHOVAT DATA. PARAMETR JE MIMO ROZSAH NEBO NEMUSÍ INDIKOVAT POTENCIÁLNÍ PROBLÉM PEVNÉHO DISKU)** — Chyba systému S.M.A.R.T, možná porucha pevného disku. Tato funkce může být povolena nebo zakázána v systému BIOS.

## Řešení potíží s hardwarem a softwarem

Pokud některé zařízení není během spuštění operačního systému rozpoznáno nebo je rozpoznáno, ale není správně nakonfigurováno, můžete k odstranění nekompatibility použít Průvodce při potížích s hardwarem.

Průvodce řešením potíží s hardwarem spusťte následujícím způsobem:

*Windows Vista:*

- 1 Klepněte na tlačítko Start systému Windows Vista  a poté klepněte na položku **Nápověda a odborná pomoc**.
- 2 Do pole hledání zadejte výraz *poradce při potížích s hardwarem* a stiskněte klávesu <Enter>.
- 3 Ve výsledcích hledání vyberte možnost, která nejlépe popisuje váš problém, a postupujte podle zbývajících kroků pro řešení potíží.

*Windows XP:*

- 1 Klepněte na tlačítko **Start** → **Nápověda a odborná pomoc**.
- 2 Do pole hledání zadejte výraz *poradce při potížích s hardwarem* a stiskněte klávesu <Enter>.
- 3 V části **Opravit problém** klepněte na položku **Poradce při potížích s hardwarem**.
- 4 V seznamu **Poradce při potížích s hardwarem** vyberte možnost, která nejlépe odpovídá vašemu problému, a klepnutím na tlačítko **Další** pokračujte podle příslušných kroků odstraňování problémů.

## Diagnostický nástroj Dell Diagnostics

 **VAROVÁNÍ:** Než začnete provádět jakékoli operace popsané v této části, ujistěte se, že jsou splněny bezpečnostní pokyny uvedené v dokumentaci k počítači.

### Kdy použít diagnostický program Dell Diagnostics

Dojde-li k problémům s počítačem, proveďte před tím, než kontaktujete odbornou pomoc společnosti Dell, kontrolu popsanou v části „Zablokování a problémy se softwarem“ na straně 44 a spusťte nástroj Dell Diagnostics.

Doporučujeme vám si tyto postupy před zahájením práce vytisknout.

 **UPOZORNĚNÍ:** Diagnostický nástroj Dell Diagnostics lze použít pouze u počítačů společnosti Dell.

 **POZNÁMKA:** Médium *Ovladače a nástroje* je doplňkovým vybavením a s vaším počítačem nemusel být dodán.

Podívejte se také do *Servisní příručky* na adrese [support.dell.com](http://support.dell.com), kde jsou uvedeny informace o konfiguraci počítače, a zajistěte, že zařízení, které chcete otestovat, se zobrazuje v programu nastavení systému a že je aktivní.

Spusťte nástroj Dell Diagnostics z pevného disku nebo z médií *Drivers and Utilities* (Ovladače a nástroje).

### Spuštění nástroje Dell Diagnostics z pevného disku

 **POZNÁMKA:** Pokud počítač nezobrazuje na displeji žádný obraz, viz část „Kontaktování společnosti Dell“ na straně 67.

- 1 Zkontrolujte, zda je počítač připojen k elektrické zásuvce a zda je tato zásuvka funkční.
- 2 Zapněte (nebo restartujte) počítač.
- 3 Ihned po zobrazení loga DELL™ stiskněte klávesu <F12>. V počáteční nabídce vyberte možnost **Diagnostics** (Diagnostika) a stiskněte klávesu <Enter>.

 **POZNÁMKA:** Pokud čekáte příliš dlouho a objeví se logo operačního systému, počkejte, dokud se nezobrazí plocha Microsoft® Windows®. Teprve poté vypněte počítač a zkuste to znovu.

 **POZNÁMKA:** Jestliže se zobrazí zpráva, že nelze najít žádný oddíl s diagnostickými nástroji, spusťte nástroj Dell Diagnostics z médií *Drivers and Utilities* (Ovladače a nástroje).



- 4 Stisknutím libovolné klávesy spustíte diagnostický nástroj Dell Diagnostics z oddílu s diagnostickým nástrojem na pevném disku, pak postupujte podle pokynů na obrazovce.

### **Spuštění nástroje Dell Diagnostics z média *Drivers and Utilities* (Ovladače a nástroje)**

- 1 Vložte médium *Drivers and Utilities* (Ovladače a nástroje).
- 2 Vypněte a restartujte počítač.

Okamžitě po zobrazení loga DELL stiskněte klávesu <F12>.



**POZNÁMKA:** Pokud čekáte příliš dlouho a objeví se logo operačního systému, počkejte, dokud se nezobrazí plocha Microsoft® Windows®. Teprve poté vypněte počítač a zkuste to znovu.



**POZNÁMKA:** Další kroky změny spouštěcí sekvenci pouze jednou. Při příštím spuštění se systém zavede podle zařízení uvedených v programu nastavení systému.

- 3 Když se zobrazí seznam zařízení k zavedení, vyberte položku **CD/DVD/CD-RW** a stiskněte klávesu <Enter>.
- 4 V zobrazené nabídce vyberte příkaz **Zavést z disku CD-ROM** a stiskněte klávesu <Enter>.
- 5 Zadáním hodnoty 1 otevřete nabídku média CD. Potom pokračujte stisknutím klávesy <Enter>.
- 6 Z očíslovaného seznamu zvolte položku **Spustit 32bitový diagnostický program Dell Diagnostics**. Je-li v seznamu uvedeno několik verzí, zvolte verzi odpovídající vašemu počítači.
- 7 Když se zobrazí **Hlavní nabídka** diagnostického nástroje Dell Diagnostics, zvolte test, který chcete spustit a postupujte podle pokynů na obrazovce.

## **Rady pro odstraňování problémů**

Postupujte podle těchto základních tipů při řešení potíží počítače:

- Pokud jste přidali nebo odebrali součást počítače, než došlo k potížím, prostudujte si postupy pro instalaci a ujistěte se, že součást byla nainstalována správně (viz *Servisní příručka* na adrese [support.dell.com](http://support.dell.com)).
- Pokud zařízení nepracuje, zkontrolujte, zda je řádně připojeno.

- Pokud se na obrazovce zobrazí chybové hlášení, запиšte si jeho přesné znění. Toto hlášení může pomoci personálu technické podpory diagnostikovat problém a odstranit jej.
- Pokud program zobrazí chybové hlášení, informujte se v dokumentaci k programu.



**POZNÁMKA:** Postupy uvedené v tomto dokumentu byly napsány pro výchozí zobrazení systému Windows, takže se vás nemusí týkat v případě, že máte počítač Dell nastaven do klasického zobrazení Windows.

## Potíže s napájením



**VAROVÁNÍ:** Než začnete provádět jakékoli operace popsané v této části, ujistěte se, že jsou splněny bezpečnostní pokyny uvedené v dokumentaci k počítači.

**POKUD KONTROLKA NAPÁJENÍ NESVÍTÍ** — Počítač se vypnul nebo není napájen.

- Řádně připojte napájecí kabel do konektoru na zadní straně počítače i do sítové zásuvky ve zdi.
- Vyřaďte z okruhu ochranná (jisticí) zařízení, prodlužovací napájecí, a další ochranná napájecí zařízení a ověřte si, že bez nich počítač řádně pracuje.
- Zkontrolujte, zda jsou používané napájecí rozdvojkы připojeny do elektrické zásuvky a zda je rozdvojka zapnuta.
- Zkontrolujte, zda řádně pracuje elektrická zásuvka tak, že do ní připojíte jiné zařízení, například lampu.
- Zkontrolujte, zda jsou napájecí kabely a kabely předního panelu řádně připojeny k základní desce (viz *Servisní příručka* na adrese [support.dell.com](http://support.dell.com)).

**POKUD KONTROLKA NAPÁJENÍ SVÍTÍ MODŘE A POČÍTAČ NEREAGUJE** —

- Zkontrolujte, zda je připojen monitor a zda je zapnutý.
- Pokud je monitor připojen a je zapnutý, viz „Zvukové signály“ na straně 29.

**POKUD KONTROLKA NAPÁJENÍ PROBLIKÁVÁ MODŘE** — Počítač je v úsporném režimu. Stiskněte klávesu na klávesnici, pohněte myši nebo stiskněte tlačítko napájení a pokračujte v normální práci s počítačem.

**POKUD KONTROLKA NAPÁJENÍ PROBLIKÁVÁ ORANŽOVĚ** — Pokud je počítač napájen z externího zdroje, může být zařízení vadné nebo nesprávně nainstalované.

- Vyměňte paměťové moduly a poté je znovu nainstalujte (viz *Servisní příručka* na adrese [support.dell.com](http://support.dell.com)).

- Vyměňte přídatné desky včetně grafických karet a poté znovu nainstalujte (viz *Servisní příručka* na adrese **support.dell.com**).

**POKUD KONTROLKA NAPÁJENÍ SVÍTÍ ORANŽOVĚ** — Došlo k problému s napájením, zařízení může být vadné nebo nesprávně nainstalované.

- Zkontrolujte, zda je napájecí kabel procesoru připojen bezpečně k napájecímu konektoru na základní desce (viz *Servisní příručka* na adrese **support.dell.com**).
- Zkontrolujte, zda jsou napájecí kabel a kabel předního panelu řádně připojeny ke konektoru na základní desce (viz *Servisní příručka* na adrese **support.dell.com**).

**ODSTRANĚTE ZDROJE PŘÍPADNÉHO RUŠENÍ** — Mezi zdroje rušení mohou náležet následující:

- napájecí prodlužovací kabely, prodlužovací kabely klávesnice a prodlužovací kabely myši.
- příliš mnoho zařízení připojených k jedné napájecí rozdvojce.
- několik napájecích rozdvojek připojených do stejné elektrické zásuvky.

## Potíže s pamětí

 **VAROVÁNÍ:** Než začnete provádět jakékoli operace popsané v této části, ujistěte se, že jsou splněny bezpečnostní pokyny uvedené v dokumentaci k počítači.

**POKUD SE ZOBRAZÍ HLÁŠENÍ O NEDOSTATKU PAMĚTI** —

- Uložte a uzavřete všechny otevřené soubory a ukončete všechny nepoužívané otevřené programy a ověřte, zda se tím problém odstraní.
- V dokumentaci k softwaru se informujte o minimálních požadavcích na operační paměť. Pokud je to nutné, nainstalujte dodatečné paměťové moduly (viz *Servisní příručka* na adrese **support.dell.com**).
- Usaďte paměťové moduly znovu ve svých patičkách (viz *Servisní příručka* na adrese **support.dell.com**) a ujistěte se, že počítač s pamětí správně komunikuje.
- Spust'te diagnostický program Dell Diagnostics (viz část „Diagnostický nástroj Dell Diagnostics“ na straně 40).

**POKUD SE SETKÁTE S DALŠÍMI POTÍŽEMI S PAMĚTÍ** —

- Usaďte znovu paměťové moduly (viz *Servisní příručka* na adrese **support.dell.com**) a ujistěte se, že počítač s pamětí správně komunikuje.

- Postupujte podle pokynů k instalaci paměti (viz *Servisní příručka* na adrese [support.dell.com](http://support.dell.com)).
- Ověřte si, že použité paměťové moduly jsou počítačem podporovány. Další informace o typu paměťových modulů podporovaných počítačem naleznete v „Paměť“ na straně 22.
- Spusťte diagnostický program Dell Diagnostics (viz část „Diagnostický nástroj Dell Diagnostics“ na straně 40).

## Zablokování a problémy se softwarem



**VAROVÁNÍ:** Než začnete provádět jakékoli operace popsané v této části, ujistěte se, že jsou splněny bezpečnostní pokyny uvedené v dokumentaci k počítači.

### Počítač nelze spustit

**ZKONTROLUJTE, ZDA JE NAPÁJECÍ ADAPTÉR ŘÁDNĚ PŘIPOJEN K POČÍTAČI A K ELEKTRICKÉ ZÁSUVCE**

### Počítač přestal reagovat



**UPOZORNĚNÍ:** Pokud řádně nevypnete operační systém, může dojít ke ztrátě dat.

**VYPNĚTE POČÍTAČ** — Pokud není možné získat odezvu stisknutím klávesy na klávesnici nebo pohnutím myši, stiskněte a podržte tlačítko napájení alespoň 8 až 10 sekund (než se počítač vypne) a pak restartujte počítač.

### Program přestal reagovat

**UKONČETE PROGRAM** —

- 1 Stiskněte současně kombinaci kláves <Ctrl><Shift><Esc> a zpřístupněte Správce úloh.
- 2 Vyberte **kartu Aplikace**.
- 3 Klepnutím vyberte program, který přestal reagovat a pak klepněte na tlačítko **Ukončit úkol**.

### Opakované zhroucení programu



**POZNÁMKA:** Většina softwaru se dodává s pokyny pro instalaci v dokumentaci nebo na disketě, disku CD či DVD.

**INFORMUJTE SE V DOKUMENTACI K SOFTWARE —** V případě potřeby software odinstalujte a znovu nainstalujte.

## **Program je určen pro starší verzi operačního systému Microsoft® Windows®**

**SPUŠŤTE PRŮVODCE NASTAVENÍM KOMPATIBILITY PROGRAMU —**

*Windows Vista:*

Průvodce nastavením kompatibility programu nakonfiguruje program tak, aby jej bylo možné spustit v prostředí, které je podobné prostředí operačních systémů jiných, než Windows Vista.

- 1 Klepněte na položky **Start**  → **Ovládací panely** → **Programy** → **S touto verzí systému Windows používat starší program.**
- 2 Na úvodní obrazovce klepněte na tlačítko **Další.**
- 3 Postupujte podle pokynů na obrazovce.

*Windows XP:*

Průvodce nastavením kompatibility programu nakonfiguruje program tak, aby jej bylo možné spustit v prostředí, které je podobné prostředí operačních systémů jiných, než Windows XP.

- 1 Klepněte na položky **Start** → **Všechny programy** → **Příslušenství** → **Průvodce kompatibilitou programů** → **Další.**
- 2 Postupujte podle pokynů na obrazovce.

## **Zobrazí se modrá obrazovka**

**VYPNĚTE POČÍTAČ —** Pokud není možné získat odezvu stisknutím klávesy na klávesnici nebo pohnutím myši, stiskněte a podržte tlačítko napájení alespoň 8 až 10 sekund (než se počítač vypne) a pak restartujte počítač.

## **Jiné problémy se softwarem**

**POKYNY PRO ODSTRANĚNÍ PROBLÉMŮ VYHLEDEJTE V DOKUMENTACI K SOFTWARE NEBO SE OBRÁŤTE NA VÝROBCE SOFTWARE —**

- Přesvědčte se, zda je program kompatibilní s operačním systémem nainstalovaným v počítači.
- Přesvědčte se, zda počítač splňuje minimální požadavky na hardware, který je nezbytný pro spuštění softwaru. Další informace najdete v dokumentaci k softwaru.

- Přesvědčte se, zda je program řádně nainstalován a nakonfigurován.
- Ověřte, zda nedochází ke konfliktu ovladačů zařízení s programem.
- V případě potřeby software odinstalujte a znovu nainstalujte.

#### **IHNED ZAZÁLOHUJTE SOUBORY**

- Prověřte pevný disk, diskety nebo disky CD a DVD antivirovým softwarem.
- Uložte a zavřete všechny otevřené soubory, ukončete všechny spuštěné programy a vypněte počítač prostřednictvím nabídky Start.

### **Technická aktualizací služba Dell**

Technická aktualizací služba Dell poskytuje aktivní upozornění na aktualizace softwaru a hardwaru pro váš počítač. Tato služba je bezplatná a lze přizpůsobit její obsah, formát a frekvenci doručování upozornění.

Chcete-li se přihlásit k technické aktualizací službě Dell, navštivte webové stránky [support.dell.com/technicalupdate](http://support.dell.com/technicalupdate).

### **Nástroj Dell Support Utility**

Nástroj Dell Support Utility je nainstalován v počítači a dostupný z technické podpory společnosti Dell,  prostřednictvím ikony na hlavním panelu nebo tlačítkem **Start**. Tento podpůrný nástroj použijte pro získání informací pro vlastní potřebu, softwarové aktualizace a ověřování stavu počítače a systémového prostředí.

#### **Přístup k nástroji Dell Support Utility**

Nástroj Dell Support Utility lze spouštět prostřednictvím ikony  na hlavním panelu nebo z nabídky **Start**.

Pokud se na hlavním panelu nezobrazuje ikona nástroje Dell Support Utility:

- 1 Klepněte na tlačítko **Start** → **Všechny programy** → **Dell Support** → **Dell Support Settings**.
- 2 Ujistěte se, že je zaškrtnuta možnost **Show icon on the taskbar** (Zobrazit ikonu na hlavním panelu).



**POZNÁMKA:** Pokud v nabídce **Start** nástroj Dell Support Utility nenajdete, navštivte stránku [support.dell.com](http://support.dell.com) a software si stáhněte.

Nástroj Dell Support Utility je uzpůsoben pro vaše výpočetní prostředí.

Ikona  na hlavním panelu má jinou funkci, když na ní klepnete, poklepete nebo klepnete pravým tlačítkem.

### **Klepněte na ikonu nástroje Dell Support Utility**

Poklepejte nebo klepněte pravým tlačítkem na ikonu  a proveďte následující úkoly:

- Zkontrolujte systémové prostředí.
- Zobrazte nastavení nástroje Dell Support Utility.
- Zpřístupněte soubor nápovědy nástroje Dell Support Utility.
- Prostudujte si často kladené otázky.
- Prostudujte si další informace o nástroji Dell Support Utility.
- Vypněte nástroj Dell Support Utility.

### **Poklepejte na ikonu nástroje Dell Support Utility**

Poklepejte na ikonu  a ručně zkontrolujte systémové prostředí, prostudujte si často kladené otázky, zpřístupněte soubor nápovědy nástroje Dell Support Utility a zobrazte nastavení nástroje Dell Support Utility.

Chcete-li získat další informace o nástroji Dell Support Utility, klepněte na otazník (?) v horní části obrazovky **Dell™ Support**.





# Přehled instalování softwaru

## Ovladače

### Identifikování ovladačů

Pokud se setkáte s obtížemi s některým zařízením, identifikujte, zda je zdrojem problému ovladač a v případě potřeby jej aktualizujte.

*Microsoft® Windows Vista®:*

- 1 Klepněte na tlačítko Start systému Windows Vista™  a pak pravým tlačítkem klepněte na položku **Počítač**.
- 2 Klepněte na možnost **Vlastnosti** → **Správce zařízení**.



**POZNÁMKA:** Může se zobrazit okno **Řízení uživatelských účtů**. Pokud jste k počítači přihlášení jako správce, klepněte na tlačítko **Pokračovat**; jinak se obraťte na správce, aby provedl požadovanou akci.

*Microsoft Windows® XP:*

- 1 Klepněte na tlačítko **Start** → **Ovládací panely**.
- 2 V části **Vybrat kategorii** klepněte na položku **Výkon a údržba** a poté **Systém**.
- 3 V okně **Vlastnosti systému** klepněte na kartu **Hardware** a poté na položku **Správce zařízení**.

Posouvejte seznam a zjistěte se, zda je u některého zařízení zobrazen vykřičník (žlutý kruh s vykřičníkem [!]) u ikony zařízení.



Pokud se vedle názvu zařízení zobrazuje vykřičník, může být nutné přehledovat ovladač nebo nainstalovat nový (viz část „Přehled instalování ovladačů a nástrojů“ na straně 50).

## Přeinštalování ovladačů a nástrojů

-  **UPOZORNĚNÍ:** Na webových stránkách podpory společnosti Dell Support na adrese **support.dell.com** a na médiu *Drivers and Utilities* (Ovladače a nástroje) najdete ovladače schválené pro počítače Dell™. Pokud nainstalujete ovladače z jiného zdroje, nemusí počítač pracovat správně.

### Návrat k předchozí verzi ovladače zařízení

*Windows Vista:*

- 1 Klepněte na tlačítko Start systému Windows Vista  a pravým tlačítkem klepněte na položku **Počítač**.
- 2 Klepněte na možnost **Vlastnosti**→ **Správce zařízení**.  
 **POZNÁMKA:** Může se zobrazit okno **Řízení uživatelských účtů**. Pokud jste k počítači přihlášení jako správce, klepněte na tlačítko **Pokračovat**; jinak se obraťte na správce, aby spustil Správce zařízení.
- 3 Klepněte pravým tlačítkem na zařízení s nově nainstalovaným ovladačem a klepněte na položku **Vlastnosti**.
- 4 Klepněte na kartu **Ovladače**→ **Vrátit změny ovladače**.

*Windows XP:*

- 1 Klepněte na položky **Start**→ **Tento počítač**→ **Vlastnosti**→ **Hardware**→ **Správce zařízení**.
- 2 Klepněte pravým tlačítkem na zařízení s nově nainstalovaným ovladačem a klepněte na položku **Vlastnosti**.
- 3 Klepněte na kartu **Ovladače**→ **Vrátit změny ovladače**.

Pokud vrácení změn ovladače problém nevyřeší, pomocí funkce Obnovení systému (viz část „Obnovení operačního systému“ na straně 52) vraťte počítač do funkčního stavu před instalací nového ovladače.

### Použití média *Drivers and Utilities* (Ovladače a nástroje)

Pokud „Obnovení operačního systému“ na straně 52 Vrácení změn ovladače nebo Obnovení systému (viz část) problém nevyřeší, přeinstalujte ovladač z média *Drivers and Utilities* (Ovladače a nástroje).

- 1 Zobrazte plochu systému Windows a vložte médium *Drivers and Utilities* (Ovladače a nástroje).

Pokud médium *Drivers and Utilities* (Ovladače a nástroje) používáte poprvé, přejděte ke kroku 2. Pokud ne, přejděte ke kroku 5.

- 2 Když se spustí instalační program média *Drivers and Utilities* (Ovladače a nástroje), postupujte podle pokynů na obrazovce.



**POZNÁMKA:** Ve většině případů se program *Drivers and Utilities* (Ovladače a nástroje) spustí automaticky. Pokud se tak nestane, spusťte Průzkumník Windows, klepněte na jednotku s diskem a zobrazte jeho obsah a poté poklepejte na soubor **autorcd.exe**.

- 3 Když se zobrazí okno **InstallShield Wizard Complete** (Průvodce InstallShield je u konce), vyjměte médium *Drivers and Utilities* (Ovladače a nástroje) a klepnutím na tlačítko **Finish** (Dokončit) restartujte počítač.
- 4 Až se zobrazí plocha systému Windows, znovu vložte médium *Drivers and Utilities* (Ovladače a nástroje).
- 5 Na obrazovce **Welcome Dell System Owner** (Vítáme uživatele systému Dell) klepněte na tlačítko **Next** (Další).



**POZNÁMKA:** Program *Drivers and Utilities* (Ovladače a nástroje) zobrazí ovladače pouze pro hardware dodaný s počítačem. Pokud nainstalujete další hardware, ovladače nového hardwaru nemusí být zobrazeny. Pokud se nezobrazí, ukončete program *Drivers and Utilities* (Ovladače a nástroje). Informace o ovladačích naleznete v dokumentaci dodané se zařízením.

Zobrazí se hlášení s informací, že médium *Drivers and Utilities* (Ovladače a nástroje) detekuje hardware v počítači.

Ovladače, které počítač používá, se automaticky zobrazí v okně **My Drivers—The ResourceCD has identified these components in your system** (Moje ovladače—Byly nalezeny tyto součásti systému).

- 6 Klepněte na ovladač, který chcete přeinstalovat a postupujte podle pokynů na obrazovce.

Pokud specifický ovladač není na seznamu, není operačním systémem vyžadován.

## Ruční přeinstalace ovladačů

Po rozbalení souborů ovladačů na pevný disk způsobem popsáním v předchozí části:

- 1 Klepněte na tlačítko Start systému Windows  a pravým tlačítkem klepněte na položku **VistaPočítač**.
- 2 Klepněte na možnost **Vlastnosti**→ **Správce zařízení**.



**POZNÁMKA:** Může se zobrazit okno **Řízení uživatelských účtů**. Pokud jste k počítači přihlášení jako správce, klepněte na tlačítko **Pokračovat**; jinak se obraťte na správce, aby spustil Správce zařízení.

- 3 Poklepejte na typ zařízení, pro který ovladač instalujete (například **Zvuk** nebo **Obraz**).
- 4 Poklepejte na název zařízení, pro které instalujete ovladač.
- 5 Klepněte na kartu **Ovladač**→ **Aktualizovat ovladač**→ **Vyhledat softwarový ovladač v počítači**.
- 6 Klepněte na tlačítko **Procházet** a přejděte na umístění, kam jste soubory ovladače zkopírovali.
- 7 Když se zobrazí vhodný ovladač, klepněte na název ovladače→ **OK**→ **Další**.
- 8 Klepněte na tlačítko **Dokončit** a restartujte počítač.

## Obnovení operačního systému

Operační systém můžete obnovit následujícími způsoby:

- Funkce Obnovení systému Windows vrací počítač do předchozího funkčního stavu, aniž by přitom byly ovlivněny datové soubory. Funkci Obnovení systému použijte jako první řešení pro obnovení operačního systému a zachování datových souborů.
- Aplikace Dell Factory Image Restore (dostupná pro systém Windows Vista) vrací pevný disk počítače do stavu, ve kterém se nacházel při zakoupení. Program trvale odstraňuje data z pevného disku a odstraňuje všechny programy nainstalované poté, co jste počítač obdrželi. Aplikace Dell Factory Image Restore používejte pouze v případě, že funkce Obnovení systému nevyřešila problém s operačním systémem.
- Pokud jste obdrželi disk s *Operačním systémem* společně s počítačem, můžete jej použít pro obnovení operačního systému. Použití média *Operačního systému* však také odstraní všechna data z pevného disku. Disk použijte *pouze* v případě, že funkce Obnovení systému nevyřešila problém s operačním systémem.

### Použití funkce Obnovení systému Microsoft® Windows®

Operační systém Windows poskytuje možnost Obnovení systému, která počítači umožní vrátit se k předchozímu provoznímu stavu (bez vlivu na datové soubory), pokud změny hardwaru, softwaru nebo jiných systémových nastavení dostanou počítač do nežádoucího provozního stavu. Všechny změny, které funkce Obnovení systému v počítači provede, jsou úplně vratné.

 **UPOZORNĚNÍ:** Pravidelně zálohujte datové soubory. Funkce Obnovení systému nesleduje ani neobnovuje datové soubory.

 **POZNÁMKA:** Postupy uvedené v tomto dokumentu byly napsány pro výchozí zobrazení systému Windows, takže se vás nemusí týkat v případě, že máte nastaven svůj počítač Dell™ do klasického zobrazení Windows.

 **POZNÁMKA:** Nastavte počítač Dell™ na klasické zobrazení Windows.

## Spuštění obnovení systému

*Windows Vista:*

- 1 Klepněte na tlačítko **Start** .
- 2 Do pole Zahájit hledání zadejte výraz **obnovení systému** a stiskněte klávesu <Enter>.

 **POZNÁMKA:** Může se zobrazit okno **Řízení uživatelských účtů**. Pokud jste k počítači přihlášení jako správce, klepněte na tlačítko **Pokračovat**; v opačném případě kontaktujte správce a poté pokračujte.

- 3 Klepněte na položku **Další** a postupujte podle pokynů na obrazovce.

V případě, že funkce Obnovení systému nevyřeší vzniklý problém, můžete poslední akci obnovení systému vrátit zpět (viz část „Vrácení posledního obnovení systému“ na straně 53).

*Windows XP:*

 **UPOZORNĚNÍ:** Před obnovením počítače uložte a zavřete všechny otevřené soubory a ukončete všechny spuštěné programy. Dokud nebude obnovení dokončeno, neměňte, nespouštějte ani neodstraňujte žádné soubory nebo programy.

- 1 Klepněte na položky **Start** → **Všechny programy** → **Příslušenství** → **Systémové nástroje** → **Obnovení systému**.
- 2 Klepněte na možnost **Obnovit počítač do předchozího stavu** nebo **Vytvořit bod obnovy**.
- 3 Klepněte na položku **Další** a postupujte podle pokynů na obrazovce.

## Vrácení posledního obnovení systému

 **UPOZORNĚNÍ:** Před vrácením posledního bodu obnovení systému uložte a zavřete všechny otevřené soubory a ukončete všechny spuštěné programy. Dokud nebude obnovení dokončeno, neměňte, nespouštějte ani neodstraňujte žádné soubory nebo programy.

Windows Vista:

- 1 Klepněte na tlačítko **Start** .
- 2 Do pole Zahájit hledání zadejte výraz **Obnovení systému** a stiskněte klávesu <Enter>.
- 3 Vyberte položku **Vrátit zpět poslední obnovení** a poté klepněte na **Další**.

Windows XP:

- 1 Klepněte na položky **Start**→ **Všechny programy**→ **Příslušenství**→**Systémové nástroje**→ **Obnovení systému**.
- 2 Vyberte položku **Vrátit zpět poslední obnovení** a poté klepněte na **Další**.

## Povolení obnovení systému



**POZNÁMKA:** Systém Windows Vista nevypíná funkci Obnovení systému bez ohledu na to, jak málo zbývajícího místa máte na pevném disku. Proto se následující kroky mohou týkat pouze systému Windows XP.

Pokud nainstalujete znovu operační systém Windows XP s méně než 200 MB volného místa na pevném disku, bude funkce Obnovení systému automaticky zakázána.

Chcete-li zjistit, zda je funkce Obnovení systému povolena:

- 1 Klepněte na položky **Start**→ **Ovládací panely**→ **Výkon a údržba**→ **Systém**.
- 2 Klepněte na kartu **Obnova systému** a ujistěte se, že možnost **Vypnout obnovu systému** není vybrána.

## Použití softwaru pro obnovení výrobní bitové kopie Dell™ Factory Image Restore



**UPOZORNĚNÍ:** Použití aplikace Dell Factory Image Restore trvale odstraní všechna data na pevném disku a odebere všechny programy nebo ovladače, které jste po obdržení počítače získali. Pokud to je možné, vytvořte si zálohu dat před použitím této možnosti. Aplikace Dell Factory Image Restore používejte pouze v případě, že funkce Obnovení systému nevyřešila problém s operačním systémem.



**POZNÁMKA:** Aplikace Dell Factory Image Restore nemusí být k dispozici v jistých zemích nebo některých počítačích.

Aplikaci Dell Factory Image Restore (Windows Vista) používejte pouze jako poslední možnost obnovení operačního systému. Tato možnost obnovuje pevný disk do provozního stavu, ve kterém se nacházel při zakoupení počítače. Všechny programy nebo soubory přidané po obdržení počítače—včetně datových souborů—jsou trvale odstraněny z pevného disku. Datové soubory zahrnují dokumenty, tabulky, emailové zprávy, digitální fotografie, hudební soubory atd. Pokud to je možné, vytvořte si před použitím aplikací zálohu dat Dell Factory Image Restore.

### **Záloha dat Dell Factory Image Restore (pouze u aplikace Windows Vista)**

- 1 Zapněte počítač. Když se zobrazí logo Dell, stiskněte několikrát klávesu <F8> a zpřístupněte okno Rozšířené možnosti zavádění systému Windows Vista.

- 2 Vyberte možnost **Opravit počítač**.

Zobrazí se okno Možnosti obnovení systému.

- 3 Vyberte si rozvržení klávesnice a klepněte na tlačítko **Další**.

- 4 Chcete-li zpřístupnit možnosti obnovení, přihlaste se jako místní uživatel. Chcete-li zpřístupnit příkazový řádek, zadejte příkaz administrator do pole Jméno uživatele a pak klepněte na tlačítko **OK**.

- 5 Klepněte na tlačítko **Dell Factory Image Restore**.



**POZNÁMKA:** V závislosti na konfiguraci bude potřeba vybrat položku **Dell Factory Tools** a poté položku **Dell Factory Image Restore**.

- 6 Na uvítací obrazovce Dell Factory Image Restore klepněte na tlačítko **Další**.

Zobrazí se obrazovka Potvrdit odstranění dat.



**UPOZORNĚNÍ:** Pokud nechcete s nástrojem Factory Image Restore pokračovat, klepněte na možnost **Zrušit**.

- 7 Klepnutím na políčko potvrďte, že chcete pokračovat ve formátování pevného disku a obnově systémového softwaru do stavu od výrobce a poté klepněte na tlačítko **Další**.

Proces obnovení se spustí a může trvat 5 či více minut. Když jsou operační systém a aplikace nainstalované ve výrobním závodě obnoveny do počátečního stavu, zobrazí se hlášení.

- 8 Klepněte na tlačítko **Dokončit** a restartujte počítač.

## Použití média s operačním systémem

### Dříve než začnete

Pokud chcete odstranit problém novou instalací operačního systému Windows XP, při které by se znovu nainstaloval ovladač, zkuste nejprve nástroj Vrátit změny ovladače zařízení v systému Windows XP. Viz „Návrat k předchozí verzi ovladače zařízení“ na straně 50. Pokud nástroj Vrátit změny ovladače zařízení problém neodstraní, pomocí nástroje Obnovení systému v operačním systému Microsoft Windows vraťte systém do funkčního stavu před instalací ovladače nového zařízení. Viz „Použití funkce Obnovení systému Microsoft® Windows®“ na straně 52.



**UPOZORNĚNÍ:** Než provedete instalaci, zázalohujte všechny datové soubory na primárním pevném disku. Primární pevný disk je obvykle první disk rozpoznáný počítačem.

K přeinstalování systému Windows potřebujete médium Dell™ *Operační systém* a médium Dell *Drivers and Utilities* (Ovladače a nástroje).



**POZNÁMKA:** Médium *Drivers and Utilities* (Ovladače a nástroje) obsahuje ovladače, které byly nainstalovány během montáže počítače. Médium Dell *Drivers and Utilities* (Ovladače a nástroje) použijte k zavedení všech požadovaných ovladačů. V závislosti na oblasti, ve které jste si počítač objednali a na tom, zda jste si vyžádali média, nemusí být médium Dell *Drivers and Utilities* (Ovladače a nástroje) a médium s *operačním systémem* k počítači dodáno.

### Přeinstalování systému Windows

Nová instalace může trvat 1—2 hodiny. Po dokončení nové instalace operačního systému bude třeba znovu nainstalovat ovladače zařízení, antivirové programy a ostatní software.

- 1 Uložte a zavřete všechny otevřené soubory a ukončete všechny spuštěné aplikace.
- 2 Vložte médium s *operačním systémem*.
- 3 Pokud se zobrazí zpráva Instalovat Windows, klepněte na tlačítko **Ukončit**.



**4** Restartujte počítač.

Okamžitě po zobrazení loga DELL stiskněte klávesu <F12>.



**POZNÁMKA:** Pokud čekáte příliš dlouho a objeví se logo operačního systému, počkejte, dokud se nezobrazí plocha Microsoft® Windows®. Teprve poté vypněte počítač a zkuste to znovu.





**POZNÁMKA:** Další kroky změny spouštěcí sekvenci pouze jednou. Při příštím spuštění se systém zavede podle zařízení uvedených v programu nastavení systému.

**5** Když se zobrazí seznam zařízení k zavedení, vyberte položku **Jednotka CD/DVD/CD-RW** a stiskněte klávesu <Enter>.

**6** Stisknutím libovolného tlačítka **zavedete systém z disku CD-ROM**. Potom postupujte podle pokynů na obrazovce a instalaci dokončete.



## Vyhledávání informací

-  **POZNÁMKA:** Některé funkce nebo média jsou doplňková a nemusela být s tímto počítačem dodána. Některé funkce nebo média pravděpodobně nebudou v některých zemích k dispozici.
-  **POZNÁMKA:** Dodatečné informace byly pravděpodobně dodány s počítačem.

Dokument / média / označení	Obsah
<p><b>Servisní štítek / Kód expresní služby</b></p> <p>Servisní štítek / kód expresní služby jsou umístěny na vašem počítači.</p>	<ul style="list-style-type: none"> <li>• Servisní slouží k identifikaci počítače na webových stránkách <b>support.dell.com</b> a při kontaktování podpory.</li> <li>• Při kontaktu se servisní podporou zadejte pro přeměření hovoru kód expresní služby.</li> </ul> <p><b>POZNÁMKA:</b> Servisní štítek / kód expresní služby jsou umístěny na vašem počítači.</p>
<p><b>Médium Ovladače a nástroje</b></p> <p>Médium <i>Drivers and Utilities</i> (Ovladače a nástroje) je disk CD nebo DVD, který byl dodán k vašemu počítači.</p>	<ul style="list-style-type: none"> <li>• Diagnostický program pro počítač</li> <li>• Ovladače pro počítač</li> </ul> <p><b>POZNÁMKA:</b> Aktualizované ovladače a dokumentace jsou k dispozici na adrese <b>support.dell.com</b>.</p> <ul style="list-style-type: none"> <li>• Notebook System Software (NSS)</li> <li>• Soubory Readme</li> </ul> <p><b>POZNÁMKA:</b> Médium může obsahovat soubory Readme, které poskytují nejaktuálnější informace o technických změnách počítače nebo rozšířené technické referenční materiály pro technické pracovníky a pokročilé uživatele.</p>

<b>Dokument / média / označení</b>	<b>Obsah</b>
<b>Médium s operačním systémem</b> Médium <i>Operační systém</i> je disk CD nebo DVD, který byl dodán k vašemu počítači.	Přeinstalování operačního systému
<b>Bezpečnostní, předpisová, záruční a podpůrná dokumentace</b> Tento typ informací může být dodán s počítačem. Další informace o předpisech najdete na domovské stránce regulačních ustanovení na adrese <b>www.dell.com</b> pod odkazem: <b>www.dell.com/regulatory_compliance</b>	<ul style="list-style-type: none"> <li>• Informace o záruce</li> <li>• Podmínky (jen USA)</li> <li>• Bezpečnostní pokyny</li> <li>• Informace o předpisech</li> <li>• Informace o ergonomii</li> <li>• Licenční smlouva s koncovým uživatelem</li> </ul>
<b>Servisní příručka</b> <i>Servisní příručka</i> k počítači se nachází na adrese <b>support.dell.com</b> .	<ul style="list-style-type: none"> <li>• Odstraňování a výměna součástí</li> <li>• Konfigurace systému</li> <li>• Odstraňování a řešení problémů</li> </ul>
<b>Průvodce technologiemi Dell</b> Příručka <i>Průvodce technologiemi Dell</i> je k dispozici na adrese <b>support.dell.com</b> .	<ul style="list-style-type: none"> <li>• Informace o operačním systému</li> <li>• Použití a správa zařízení</li> <li>• Informace o technologiích RAID, Internetu, bezdrátové technologii Bluetooth<sup>®</sup>, e-mailu, sítích apod.</li> </ul>
<b>Licenční štítek systému Microsoft<sup>®</sup> Windows<sup>®</sup></b> Licenční štítek systému Microsoft Windows je umístěn na počítači.	<ul style="list-style-type: none"> <li>• Poskytuje produktový kód operačního systému.</li> </ul>

# Získání nápovědy

## Získání pomoci

 **VAROVÁNÍ:** Potřebujete-li sejmout kryt počítače, odpojte nejdříve napájecí kabel počítače a kabel modemu od elektrických zásuvek. Postupujte podle bezpečnostních pokynů dodaných s počítačem.

Pokud se setkáte při práci s počítačem s potížemi, proveďte následující kroky a pokuste se problém diagnostikovat a vyřešit:

- 1 Viz také „Rady pro odstraňování problémů“ na straně 41 informace a postupy, týkající se potíží, se kterými jste se setkali.
- 2 Postup spuštění nástroje Dell Diagnostics najdete v části „Diagnostický nástroj Dell Diagnostics“ na straně 40.
- 3 Vyplňte „Kontrolní seznam diagnostiky“ na straně 66.
- 4 Jako nápovědu při instalaci a řešení potíží využijte rozsáhlou sadu online služeb, které jsou dostupné na stránkách podpory Dell Support ([support.dell.com](http://support.dell.com)). Viz také „Online služby“ na straně 62, kde je uveden další rozsáhlý seznam online služeb a funkcí podpory společnosti Dell.
- 5 Pokud předchozí kroky nevedly k vyřešení potíží, viz „Kontaktování společnosti Dell“ na straně 67.

 **POZNÁMKA:** Kontaktujte podporu společnosti Dell telefonicky v blízkosti svého počítače, aby vám personál podpory mohl pomoci se všemi potřebnými postupy.

 **POZNÁMKA:** Systém kódu expresní služby společnosti Dell nemusí být ve všech zemích k dispozici.

Na výzvu automatizovaného telefonního systému společnosti Dell zadejte svůj kód expresní služby a váš telefonát bude přeměrován přímo k odpovědnému personálu podpory. Pokud nemáte kód expresní služby, otevřete složku **Dell Accessories**, poklepejte na ikonu **Express Service Code** a postupujte podle pokynů.

Informace o používání služeb podpory společnosti Dell najdete v dokumentu „Služby technické a zákaznické podpory“ na straně 62.



**POZNÁMKA:** Některé z následujících služeb nejsou vždy dostupné ve všech místech mimo kontinent USA. Informace o dostupnosti vám poskytne místní zástupce společnosti Dell.

## Služby technické a zákaznické podpory

Služby podpory společnosti Dell jsou k dispozici, aby vám poskytly odpověď na jakoukoliv otázku hardwaru Dell™. Náš personál podpory využívá počítačové diagnostické nástroje, pomocí kterých vám může poskytnout rychlé a přesné odpovědi.

Chcete-li kontaktovat služby podpory společnosti Dell, informujte se v „Dříve než zavoláte“ na straně 65, využijte kontaktní informace pro svou oblast nebo vyhledejte stránky **support.dell.com**.

## DellConnect

Nástroj DellConnect je jednoduchý online přístupový nástroj umožňující personálu servisních služeb a podpory Dell přístup do vašeho počítače prostřednictvím širokopásmového připojení, diagnostikovat vaše potíže a odstranit je pod vaším dohledem. Další informace najdete na adrese **support.dell.com** po klepnutí na odkaz **DellConnect**.

## Online služby

Informace o produktech a službách Dell můžete najít na následujících stránkách:

**www.dell.com**

**www.dell.com/ap** (pouze pro oblast Asie a Tichomoří)

**www.dell.com/jp** (pouze Japonsko)

**www.euro.dell.com** (pouze pro Evropu)

**www.dell.com/la** (pouze země Latinské Ameriky a Karibské oblasti)

**www.dell.ca** (pouze pro Kanadu)

Podpora společnosti Dell je přístupná prostřednictvím následujících webových stránek a emailových adres:

- Stránky podpory Dell  
**support.dell.com**  
**support.jp.dell.com** (pouze Japonsko)  
**support.euro.dell.com** (pouze pro Evropu)
- Emailové adresy podpory společnosti Dell  
mobile\_support@us.dell.com  
support@us.dell.com  
la-techsupport@dell.com (pouze země Latinské Ameriky a Karibské oblasti)  
apsupport@dell.com (pouze země Asie/Pacifické oblasti)
- Emailové adresy marketingového a prodejního oddělení společnosti Dell  
apmarketing@dell.com (pouze země Asie/Pacifické oblasti)  
sales\_canada@dell.com (pouze Kanada)
- Anonymní protokol přenosu souborů (FTP)  
**ftp.dell.com**  
Přihlaste se jako uživatel: `anonymous` a použijte svou emailovou adresu jako heslo.

## Služby AutoTech

Automatizované služby podpory společnosti Dell—AutoTech—poskytují zaznamenané odpovědi na otázky kladené zákazníky společnosti Dell nejčastěji a týkající se přenosných nebo stolních počítačů.

když zavoláte službu AutoTech, použijte telefon s tónovou volbou a vyberte téma, které odpovídá vaší otázce. Telefonní číslo, které můžete volat ve své oblasti, najdete v „Kontaktování společnosti Dell“ na straně 67.

## Automatizovaná služba stavu objednávek

Chcete-li si ověřit stav své objednávky produktů společnosti Dell, přejděte na stránky [support.dell.com](http://support.dell.com), nebo kontaktujte telefonicky automatizovanou službu stavu objednávky. Nahraná zpráva vás vyzve k zadání informací potřebných pro vyhledání objednávky a sdělení informací o jejím stavu. Telefonní číslo, na které můžete volat ve své oblasti, najdete v „Kontaktování společnosti Dell“ na straně 67.

## Problémy s objednávkou

Pokud máte nějaký problém s objednávkou, například chybějící součásti, nesprávné součásti nebo nesprávnou fakturu, kontaktujte zákaznickou podporu společnosti Dell. Před telefonátem si připravte fakturu nebo balicí list. Telefonní číslo, které můžete volat ve své oblasti, najdete v „Kontaktování společnosti Dell“ na straně 67.

## Informace o produktech

Pokud potřebujete informace o dalších produktech dostupných od společnosti Dell nebo pokud chcete podat objednávku, navštivte webové stránky společnosti Dell na adrese [www.dell.com](http://www.dell.com). Telefonní číslo pro vaši oblast nebo kontakt na prodejce najdete v části „Kontaktování společnosti Dell“ na straně 67.

## Vracení položek do záruční opravy nebo dobropis

Připravte si všechny vrácené položky, buď určené k opravě nebo vrácení částky, a to následujícím způsobem:

- 1 Kontaktujte společnost Dell a získejte číslo oprávnění pro vrácení materiálu a napište jej zřetelně na snadno viditelné místo na krabici.  
Telefonní číslo, které můžete volat ve své oblasti, najdete v „Kontaktování společnosti Dell“ na straně 67. Přiložte kopii faktury a dopis popisující příčinu vrácení.
- 2 Přiložte také kopii Kontrolního seznamu diagnostiky (viz „Kontrolní seznam diagnostiky“ na straně 66), uvádějící všechny testy, které jste provedli, a všechna chybová hlášení poskytnutá nástrojem Dell Diagnostics (viz „Kontaktování společnosti Dell“ na straně 67).



**3** Přiložte veškeré příslušenství, které náleží k vrácené položce (napájecí kabely, softwarová média, příručky atd.), pokud vracíte zboží k úhradě vámi zaplacené částky (dobropisem).

**4** Zabalte vrácené zařízení do originálního nebo jiného vhodného obalu.

Jste odpovědní za zaplacení přepravních nákladů. Jste také odpovědní za pojištění vrácených produktů a přejímáte rizika za případnou ztrátu při přepravě ke společnosti Dell. Nejsou přijímány balíky zasílané na dobírku.

Vracené zboží, u kterého bude chybět některá z výše požadovaných položek, bude v přijímacím doku Dell odmítnuto a vráceno na vaši adresu.

## Dříve než zavoláte



**POZNÁMKA:** Při telefonátu mějte k dispozici kód expresní služby. Kód pomůže automatizovanému systému telefonní podpory společnosti Dell k tomu, aby telefonát přesměřoval správně. Můžete být požádáni o poskytnutí informací ze servisního štítku (obvykle je umístěn na dolní nebo zadní straně počítače).

Nezapomeňte vyplnit Kontrolní seznam diagnostiky (viz „Kontrolní seznam diagnostiky“ na straně 66). Pokud to je možné, zapněte počítač před zavoláním technické podpory společnosti Dell a zavolejte z takového telefonního přístroje, který je v blízkosti počítače. Můžete být požádáni o zadání některých příkazů na klávesnici, předávat podrobné informace během prováděných operací nebo vyzkoušet jiné postupy odstraňování poruch, které můžete provést pouze na samotném počítači. Zkontrolujte, zda je k dispozici dokumentace k počítači.



**VAROVÁNÍ:** Před manipulací uvnitř počítače postupujte podle bezpečnostních pokynů dodaných s počítačem.

## **Kontrolní seznam diagnostiky**

Jméno:

Datum:

Adresa:

Telefonní číslo:

Servisní štítek (čárový kód na dolní nebo zadní straně počítače):

Kód expresní služby:

Číslo oprávnění pro vrácení materiálu (pokud je poskytnuto technikem podpory Dell):

Operační systém a verze:

Zařízení:

Rozšiřující karty:

Jste připojeni k síti? Ano / Ne

Síť, verze a síťový adaptér:

Programy a verze:

Informujte se v dokumentaci k operačnímu systému a stanovte obsah spouštěcích souborů systému. Pokud je počítač připojen k tiskárně, vytiskněte každý soubor. V opačném případě před kontaktováním společnosti Dell zaznamenejte obsah každého souboru.

Chybová hlášení, zvukové kódy nebo diagnostické kódy:

Popis problému a postupy řešení potíží, které jste provedli:

# Kontaktování společnosti Dell

Pro zákazníky v USA je k dispozici telefonní číslo 800-WWW-DELL (800-999-3355).



**POZNÁMKA:** Pokud nemáte aktivní internetové připojení, můžete nalézt kontaktní informace na nákupní faktuře, balicím seznamu, účtence nebo v produktovém katalogu společnosti Dell.

Společnost Dell poskytuje několik online a telefonních možností podpory a služeb. Dostupnost se liší podle země a produktu a některé služby nemusí být ve vaší oblasti k dispozici. Chcete-li kontaktovat společnost Dell s ohledem na prodej, technickou podporu nebo s otázkou zákaznických služeb:

- 1 Navštivte stránku **support.dell.com**.
- 2 Ověřte zemi a oblast v rozevírací nabídce **Vyberte zemi / oblast** v dolní části stránky.
- 3 Klepněte na tlačítko **Kontaktujte nás** na levé straně stránky.
- 4 Podle potřeby vyberte příslušné služby nebo linku podpory.
- 5 Vyberte si metodu kontaktování společnosti Dell, která je pro vás pohodlná.



# Rejstřík

## A

aktualizace  
software a hardware, 46

## B

baterie  
vyjmutí, 10  
bezdrátový přepínač, 10  
bezpečnostní informace, 60

## C

chybová hlášení  
zvukové signály, 29

## D

Dell  
aktualizace softwaru, 46  
Dell Factory Image Restore  
(Obnovení výrobní bitové  
kopie), 55  
kontaktování, 67  
nástroj Dell Support Utility, 46  
technická aktualizací služba, 46  
DellConnect, 62

Diagnostický nástroj Dell  
Diagnostics, 40

diagnostický nástroj Dell  
Diagnostics  
začátek u média s ovladači  
a nástroji, 41  
začátek u pevného disku, 40

diagnostika  
Dell, 40  
zvukové signály, 29

dokumentace, 59  
Průvodce technologiemi Dell, 60  
Servisní příručka, 60

## H

hardware  
zvukové signály, 29

## I

informace o ergonomii, 60  
informace o předpisech, 60  
informace o záruce, 60

Internet  
bezdrátový přepínač Network  
Locator, 10  
nastavení, 14  
připojení, 14

## K

Kód expresní služby, 59  
kontaktování společnosti Dell, 67

## L

Licenční štítek systému Microsoft  
Windows, 60

## M

médium  
operační systém, 60  
Ovladače a nástroje, 59  
Médium ovladače a nástroje  
diagnostický nástroj Dell  
Diagnostics, 40

## N

napájení  
řešení potíží, 42  
stavy kontrolky napájení, 42  
nastavení  
počítač, 11  
připojení k Internetu, 14  
rychlé nastavení, 11

## O

Obnovení systému, 52  
povolení, 54

Obnovení výrobní bitové  
kopie, 55  
Obnovení výrobní bitové kopie  
společnosti Dell, 55  
odstraňování problémů, 60  
řešení potíží  
chybová hlášení, 31  
diagnostický nástroj Dell  
Diagnostics, 40  
havárie programu, 44  
modrá obrazovka, 45  
napájení, 42  
obnovení do předchozího stavu, 52  
paměť, 43  
počítač nereaguje, 44  
programy a kompatibilita se  
systémem Windows, 45  
software, 44-45  
stavy kontrolky napájení, 42  
tipy, 41  
operační systém  
médium, 56, 60  
Obnovení systému, 52  
přeinstalace, 60  
ovladače  
identifikace, 49  
návrat k předchozí verzi, 50  
Ovladače a nástroje, 59  
reinstalace, 50  
Ovladače a nástroje, 50, 59

## P

- paměť
  - řešení potíží, 43
- podpora
  - informace, 60
  - kontaktování společnosti Dell, 67
- přeinštalování
  - ovladače a nástroje, 50
- počítač
  - zvukové signály, 29
- přenos informací do nového počítače, 16
- připojení
  - napájecí adaptér, 11
  - síťový kabel, 12
  - zařízení IEEE 1394, 12
  - zařízení USB, 12
- potíže
  - obnovení do předchozího stavu, 52
  - zvukové signály, 29
- produktový kód operačního systému, 60
- průvodce
  - Průvodce přenosem souborů a nastavení, 16
  - Průvodce přenosem souborů a nastavení, 16
  - Průvodce technologiemi Dell, 60
- průvodci
  - průvodce kompatibilitou programů, 45

## S

- S.M.A.R.T, 39
- Servisní označení, 59
- Servisní příručka, 60
- sítě
  - bezdrátový přepínač, 10
- software
  - aktualizace, 46
  - řešení potíží, 44-45
  - potíže, 45
- Software Notebook System, 59
- systém Windows Vista
  - průvodce kompatibilitou programů, 45

## T

- technické údaje
  - baterie, 25
  - displej, 24
  - dotykový panel, 25
  - informace o systému, 21
  - klávesnice, 25
  - komunikace, 23
  - napájecí adaptér, 26
  - paměť, 22
  - porty a konektory, 22
  - procesor, 21
  - prostředí, 28
  - rozměry a hmotnost, 27
  - video, 23
  - zvuk, 23

telefonní čísla, 67

tlačítko napájení, 13

## **V**

vyhledávání informací, 59

## **W**

Windows Vista

Dell Factory Image Restore  
(Obnovení výrobní bitové  
kopie), 55

Obnovení systému, 52  
přinstalace, 60

Windows XP

návrat k předchozí verzi ovladače  
zařízení, 50

Obnovení systému, 52  
přinstalace, 60

Průvodce přenosem souborů  
a nastavení, 16

Vrátit změny ovladače zařízení, 50

## **Z**

zvukové signály, 29