

# Uživatelská příručka

**TECRA R10**

**TOSHIBA**

Leading Innovation >>>

# Obsah

## Předmluva

## Obecná upozornění

<i>Kapitola 1</i>	<b>Začínáme</b>	
	Kontrola vybavení .....	1-1
	Začínáme .....	1-3
<i>Kapitola 2</i>	<b>Seznámení s počítačem</b>	
	Přední strana při zavřeném displeji .....	2-1
	Levá strana .....	2-2
	Pravá strana .....	2-4
	Zpět .....	2-6
	Spodní strana .....	2-6
	Přední strana při otevřeném displeji .....	2-8
	Indikátory .....	2-11
	Jednotky optických disků .....	2-13
	AC adaptér .....	2-15
<i>Kapitola 3</i>	<b>Hardware, nástroje a možnosti</b>	
	Hardware .....	3-1
	Zvláštní funkce .....	3-6
	Balík přidané hodnoty TOSHIBA .....	3-9
	Nástroje a aplikace .....	3-10
	Doplňková zařízení .....	3-14
	Doplňkové příslušenství .....	3-31
<i>Kapitola 4</i>	<b>Základy provozu</b>	
	Použití plošky Touch Pad .....	4-1
	Používání snímače otisku prstu .....	4-2
	Webová kamera .....	4-10
	Používání nástroje pro rozpoznávání tváře TOSHIBA .....	4-11
	Používání jednotky optických médií .....	4-14
	Zápis na disky CD/DVD v jednotkách DVD Super Multi .....	4-18
	TOSHIBA DVD PLAYER .....	4-24
	Péče o média .....	4-25

	Zvukový systém .....	4-26
	Bezdrátová komunikace .....	4-29
	LAN .....	4-32
	Zacházení s počítačem .....	4-34
	Používání ochrany jednotky pevného disku (HDD).....	4-35
	Používání nástroje TOSHIBA USB Spánek a dobíjení.....	4-37
	Odvod tepla .....	4-39
<i>Kapitola 5</i>	<b>Klávesnice</b>	
	Znakové klávesy .....	5-1
	Funkční klávesy F1...F12 .....	5-2
	Programovatelné klávesy: kombinace kláves FN .....	5-2
	Horké klávesy .....	5-3
	Speciální klávesy Windows .....	5-5
	Překryvná klávesnice .....	5-6
	Generování ASCII znaků .....	5-7
<i>Kapitola 6</i>	<b>Napájení a režimy při zapnutí</b>	
	Podmínky napájení .....	6-1
	Sledování stavu napájení .....	6-4
	Baterie .....	6-5
	Nástroj hesla TOSHIBA .....	6-13
	Režimy při zapnutí .....	6-16
	Zapnutí a vypnutí panelem displeje .....	6-17
	Automatický režim Spánku/Hibernace .....	6-17
<i>Kapitola 7</i>	<b>HW Setup</b>	
	Přístup k programu HW Setup .....	7-1
	Okno HW Setup .....	7-1
<i>Kapitola 8</i>	<b>Odstraňování závad</b>	
	Postup při řešení problémů .....	8-1
	Kontrolní seznam pro hardware a systém .....	8-3
	Podpora TOSHIBA .....	8-22
<i>Dodatek A</i>	<b>Specifikace</b>	
	Požadavky na prostředí .....	A-1
<i>Dodatek B</i>	<b>Řadič zobrazení a video režim</b>	
	Řadič zobrazení .....	B-1
	Video režim .....	B-1
<i>Dodatek C</i>	<b>Bezdrátová síť Wireless LAN</b>	
	Specifikace karty .....	C-1
	Rádiové charakteristiky .....	C-1
	Podporovaná dílčí frekvenční pásma .....	C-2

<i>Dodatek D</i>	<b>Kompatibilita bezdrátové technologie Bluetooth</b>	
	Bezdrátová technologie Bluetooth a vaše zdraví .....	D-2
	Regulační opatření .....	D-2
	Použití adaptéru Bluetooth TOSHIBA v Japonsku .....	D-4
<i>Dodatek E</i>	<b>Napájecí kabel a konektory</b>	
	Certifikační agentury .....	E-1
<i>Dodatek F</i>	<b>Časovač ochrany proti zcizení TOSHIBA</b>	
<i>Dodatek G</i>	<b>TOSHIBA PC Health Monitor</b>	
	Spuštění nástroje TOSHIBA PC Health Monitor .....	G-2
	Jestliže se zobrazí zpráva TOSHIBA PC Health Monitor .....	G-2
	Čištění chladicího modulu .....	G-3
<i>Dodatek H</i>	<b>Právní poznámky</b>	
<i>Dodatek I</i>	<b>Pokud je vám počítač odcizen</b>	
	<b>Glosář</b>	
	<b>Rejstřík</b>	

## Copyright

© 2008 by TOSHIBA Corporation. Všechna práva vyhrazena. Podle autorského práva nesmí být tato příručka reprodukována v jakékoliv formě bez předchozího písemného souhlasu společnosti TOSHIBA. S ohledem na použití informací zde uváděných není předpokládána žádná návaznost na patenty.

*TOSHIBA TECRA R10 Uživatelská příručka pro přenosný osobní počítač*  
První vydání - září 2008

Autorská práva pro hudbu, filmové klipy, počítačové programy, databáze a jiné duševní vlastnictví zahrnutá pod autorské právo náležím autorům nebo vlastníkům autorských práv. Materiál chráněný autorskými právy lze reprodukovat pouze pro osobní nebo domácí použití. Jakékoliv jiné způsoby použití, které překračují výše uvedené omezení (včetně převodu do digitální podoby, změny, přenosu zkopírovaného materiálu nebo jeho distribuce po síti) bez schválení vlastníkem autorských práv, jsou porušením autorských práv a mohou být hodnoceny jako kriminální čin. Při jakémkoliv způsobu reprodukování této příručky nebo její části prosím vždy dodržujte autorské právo.

## Poznámka

Tato příručka byla ověřena a byla zkontrolována přesnost jejího obsahu. Informace obsažené v této příručce platí pro osobní přenosný počítač Série TOSHIBA TECRA R10 a odpovídají stavu v době vydání této příručky. Nové modely počítačů nebo nová vydání této příručky mohou být uvedena bez předchozího upozornění. Společnost TOSHIBA nepřebírá žádnou odpovědnost za škody způsobené přímo nebo nepřímo technickými nebo typografickými chybami nebo opomenutími zde se vyskytujícími nebo rozdílů mezi produktem a příručkou.

## Obchodní známky

IBM je registrovaná obchodní známka a IBM PC obchodní známka společnosti International Business Machines Corporation.

Intel, Intel SpeedStep, Intel Core a Centrino jsou obchodní nebo registrované značky společnosti Intel Corporation.

Windows, Microsoft a Windows Vista jsou registrované obchodní známky společnosti Microsoft Corporation.

Bluetooth je obchodní známka v držení svého vlastníka a společnosti TOSHIBA je používána na základě licenční smlouvy.

Photo CD je obchodní známkou společnosti Eastman Kodak Company.

ExpressCard je obchodní známka společnosti PCMCIA.

ConfigFree je obchodní značkou společnosti Toshiba Corporation.

Wi-Fi je registrovaná obchodní známka společnosti Wi-Fi Alliance.

Secure Digital a SD jsou obchodní známky společnosti SD Card Association.

V této příručce mohou být použity také další obchodní známky a registrované obchodní známky neuvedené výše.

## Prohlášení o shodě EU



Tento produkt nese značku CE v souladu s příslušnými direktivami Evropské unie. Odpovědnost za označení značkou CE nese TOSHIBA Europe GmbH, Hammfelddamm 8, 41460 Neuss, Německo.

Kompletní a oficiální Prohlášení o shodě EU můžete nalézt na stránkách společnosti TOSHIBA <http://epps.toshiba-teg.com> na Internetu.

### Splnění CE

Tento produkt je označen štítkem CE v souladu s příslušnou evropskou direktivou, jmenovitě s Direktivou o elektromagnetické kompatibilitě 89/336/EEC pro přenosné počítače a další elektronické vybavení včetně dodaného napájecího adaptéru, s Direktivou o vybavení rádiových a rádiových telekomunikačních zařízení 1999/5/EEC v případě, že je implementováno telekomunikační příslušenství a Direktivou pro nízké napětí 73/23/EEC pro dodaný napájecí adaptér.

Tento produkt a jeho původní vybavení jsou navrženy tak, aby vyhovovaly příslušné EMC (elektromagnetické kompatibilitě) a bezpečnostním normám. Společnost TOSHIBA nicméně nezaručuje soulad produktu s požadavky těchto standardů EMC, pokud použité nebo zapojené vybavení a kabely nejsou výrobkem společnosti TOSHIBA. V takovém případě musí osoby, které připojily / implementovaly toto vybavení / kabely, zajistit, že celý systém (PC a vybavení / kabely) stále vyhovuje požadovaným normám. Chcete-li se vyhnout problémům s kompatibilitou EMC, dodržujte následující pravidla:

- Připojujte/ implementujte pouze vybavení označené značkou CE
- Připojujte pouze nejlepší stíněné kabely

## GOST

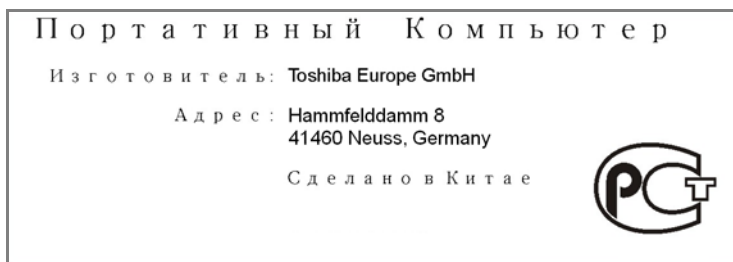

## Následující informace jsou určeny pouze pro členské státy EU:

### Likvidace produktů



Symbol přeškrtnuté odpadní nádoby s kolečky znamená, že produkty je nutné shromažďovat a likvidovat odděleně od domácího odpadu. Integrované baterie a akumulátory je možné likvidovat společně s produktem. Budou odděleny v recyklačním středisku.

Černý pruh indikuje, že produkt byl uveden na trh po 13. srpnu 2005.

Svou účastí na odděleném sběru produktů a baterií pomáháte zajistit správnou likvidaci produktů a baterií a tím pomáháte předcházet potenciálním negativním dopadům na životní prostředí a lidské zdraví.

Podrobnější informace o sběrných a recyklačních programech, které jsou k dispozici ve vaší zemi, uvádějí naše webové stránky (<http://eu.computers.toshiba-europe.com>) nebo je můžete získat na svém místním úřadě nebo u prodejce produktu.

### Likvidace baterií a akumulátorů



Pb, Hg, Cd

Symbol přeškrtnuté odpadní nádoby s kolečky znamená, že baterie a akumulátory je nutné shromažďovat a likvidovat odděleně od domácího odpadu.

Jestliže baterie nebo akumulátor obsahuje více než určené množství olova (Pb), rtuti (Hg) a/nebo kadmia (Cd) definované ve Směrnici pro baterie (2006/66/EC), vedle symbolu přeškrtnuté odpadní nádoby s kolečky se objeví chemické symboly pro olovo (Pb), rtuť (Hg) a/nebo kadmium (Cd).

Svou účastí na odděleném sběru produktů a baterií pomáháte zajistit správnou likvidaci produktů a baterií a tím pomáháte předcházet potenciálním negativním dopadům na životní prostředí a lidské zdraví.

Podrobnější informace o sběrných a recyklačních programech, které jsou k dispozici ve vaší zemi, uvádějí naše webové stránky (<http://eu.computers.toshiba-europe.com>) nebo je můžete získat na svém místním úřadě nebo u prodejce produktu.



*Tyto symboly nemusejí být v některé zemi nebo regionu zakoupení nalepeny.*

## Likvidace počítače a baterií počítače

- Proveďte likvidaci počítače v souladu s příslušnými zákony a předpisy. Další informace vám poskytnou pracovníci místní správy.
- Počítač obsahuje dobíjecí baterii. Po mnohonásobném použití baterie ztratí schopnost dobíjení a bude nutné je vyměnit. Platné předpisy a nařízení některých zemí zakazují vyhození starých baterií do komunálního odpadu.
- Dbejte na ochranu životního prostředí. Podrobné informace týkající se recyklace starých baterií nebo způsobu jejich správné likvidace vám poskytnou pracovníci místní správy.

## Program ENERGY STAR®



Tento počítač může splňovat požadavky Energy Star®. Jestliže vás zakoupený model splňuje tyto požadavky, je označen logem ENERGY STAR a platí pro něj následující informace.

Společnost TOSHIBA je partnerem agentury pro ochranu životního prostředí (EPA) v programu ENERGY STAR® a vyvinula tento počítač tak, aby splňoval nejnovější požadavky ENERGY STAR® pro energetickou účinnost. Tento počítač se dodává s předem nastavenými možnostmi úspory energie v takové konfiguraci, která zajistí nejstabilnější provozní prostředí a optimální výkon systému jak pro napájení z elektrické sítě, tak pro práci na baterie.

Aby byla ušetřena energie, váš počítač je nastaven na přechod do režimu spánku, který vyžaduje malý příkon a vypne systém a displej po 15 minutách nečinnosti v režimu napájení z elektrické sítě. TOSHIBA doporučuje ponechat tuto a další funkce úspory energie aktivní, aby počítač pracoval s co největší energetickou účinností. Počítač je možné probudit z režimu spánku stiskem tlačítka napájení.

Produkty, které získají označení ENERGY STAR®, zabraňují emisím skleníkových plynů tím, že splňují pokyny pro energetickou účinnost vydané organizací US EPA a komisí EU. Podle EPA bude počítač splňující nové specifikace ENERGY STAR® používat o 20% až 50% méně energie v závislosti na způsobu svého použití.

Více informací o programu ENERGY STAR naleznete na webových adresách <http://www.eu-energystar.org> nebo <http://www.energystar.gov>.

Více informací o programu ENERGY STAR naleznete na webových adresách <http://www.energystar.gov> nebo <http://www.energystar.gov/powermanagement>.



## Bezpečnostní pokyny pro provoz optické diskové jednotky



Projděte si mezinárodně platná opatření uvedená na konci tohoto oddílu.

### Panasonic Communications

#### **DVD Super Multi se záznamem Double Layer Recording UJ862**



- Jednotka DVD Super Multi využívá laserový systém. Správné používání výrobku vyžaduje pečlivé prostudování návodu a jeho uschování pro budoucí použití. Pokud výrobek vyžaduje údržbu, obraťte se na autorizovaný servis.
- Jiné než v těchto pokynech popsané využití ovládacích prvků, provádění úprav nebo postupů jiných, než zde uvedených, může způsobit nebezpečné ozáření.
- Zabraňte možnosti zásahu laserovým paprskem, nepokoušejte se výrobek rozebírat.

### Location of the required label

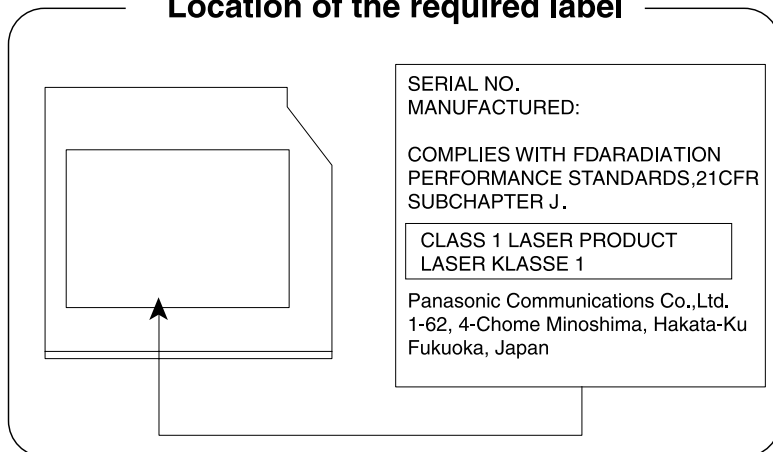

## Mezinárodní upozornění

CLASS 1 LASER PRODUCT  
LASER KLASSE 1 PRODUKT  
TO EN 60825-1  
クラス1 レーザ 製品

**UPOZORNĚNÍ:** Tento přístroj je vybaven laserovým systémem a je klasifikován jako „LASEROVÝ VÝROBEK TŘÍDY 1.“ K správnému používání výrobku je třeba nejprve pečlivě prostudovat návod k použití a uschovat jej pro budoucí potřebu. Při jakémkoli problému se obraťte na „AUTORIZOVANÝ servis.“ Zabraňte možnosti zásahu laserovým paprskem, nepokoušejte se výrobek rozebírat.

**UPOZORNĚNÍ:** POUŽITÍ OVLÁDACÍCH PRVKŮ, PROVÁDĚNÍ ÚPRAV NEBO POSTUPŮ JINÝCH NEŽ UVEDENÝCH V TÉTO PŘÍRUČCE MŮŽE ZPŮSOBIT NEBEZPEČNÉ OZÁŘENÍ.

# Předmluva

Blahopřejeme vám k zakoupení počítače řady TECRA R10. Tento výkonný přenosný počítač poskytuje výborné možnosti rozšíření, obsahuje multimediální funkce a je navržen tak, aby vám poskytli roky spolehlivého a vysoce výkonného provozu.

V této příručce se dozvíte, jak počítač řady TECRA R10 zapojit a jak jej začít používat. Je zde také podrobně popsáno, jak lze počítač nakonfigurovat, jsou popsány základní operace a údržba, používání doplňků a odstraňování závad.

Pokud s počítači teprve začínáte nebo pokud jste dříve přenosný počítač nepoužívali, přečtěte si nejprve kapitulu 1, *Začínáme* a kapitulu 3, *Hardware, nástroje a možnosti*, a seznámte se s jednotlivými funkcemi, součástmi a doplňkovými zařízeními. Poté si přečtěte kapitulu 1, *Začínáme*, kde naleznete podrobný návod, jak počítač zapojit.

Pokud již máte s používáním počítačů zkušenosti, pokračujte prosím v četbě úvodu, abyste se seznámili s organizací této příručky a potom si můžete příručku prolistovat. Nezapomeňte si přečíst část *Zvláštní funkce* v kapitole 3, *Hardware, nástroje a možnosti*, kde se dozvíte o funkcích, které nejsou běžné a jsou pro tento počítač jedinečné a dále kapitulu 7, *HW Setup*, kde se dozvíte, jak tyto funkce nastavit a konfigurovat.

Přečtěte si kapitulu 3, *Hardware, nástroje a možnosti*, pokud připojujete volitelné příslušenství nebo externí zařízení.

## Ujednání

V této příručce se pro popis, identifikaci a zvýraznění termínů a provozních postupů používají následující prostředky.

### Zkratky

Při prvním výskytu a kdykoliv je to pro srozumitelnost potřebné, jsou zkratky uvedeny v závorkách za jejich definicí. Příklad: paměť Read Only Memory (ROM). Zkratková slova jsou také definována v Glosáři.

### Ikony

Ikony identifikují porty, displeje a ostatní části vašeho počítače. Panel indikátorů také používá ikony k identifikaci těch součástí, o jejichž stavu podává informaci.

## Klávesy

Klávesy jsou v textu použity při popisu mnoha postupů práce s počítačem. Výrazným typem písma jsou označeny nejdůležitější symboly, které se na klávesnici objevují. Například **ENTER** označuje klávesu ENTER.

## Použití kláves

Některé operace vyžadují současné stisknutí dvou nebo více kláves. Tyto operace jsou zde označeny hlavními symboly těchto kláves, které jsou odděleny znakem plus (+). Například, **CTRL + C** znamená, že musíte držet stisknuté tlačítko **CTRL** a současně stisknout **C**. Pokud je třeba použít tři kláves, držte stisknuté prvé dvě a současně stiskněte třetí.

**ABC**

Pokud postup vyžaduje akci jako je klepnutí na ikonu nebo zadání textu, je název ikony nebo text, který je třeba zapsat, uveden v písmu podle příkladu vlevo.

## Displej



**ABC**

Jména oken nebo ikon nebo text vytvořený počítačem, který se objevuje na obrazovce počítače, je v příručce uveden písmem, které vidíte vlevo.

## Upozornění

V této příručce se upozornění většinou používá pro zvýraznění důležité informace. Každý druh upozornění je označen podle níže uvedeného vzoru.



*Dejte pozor! Upozornění vás informuje o tom, že nesprávné použití zařízení nebo neuposlechnutí instrukcí může mít za následek ztrátu dat nebo i poškození vašeho počítače.*



*Přečtěte si prosím. Poznámka je návod nebo rada, která vám pomůže co nejlépe využívat vaše zařízení.*



*Označuje potenciálně nebezpečnou situaci, kdy v případě nedodržení pokynů může dojít k úmrtí nebo k vážnému poranění.*

## Terminologie

Tento termín je v tomto dokumentu definován takto:

<b>Spustit</b>	Slovo „ <b>Start</b> “ označuje tlačítko „  “ v systému Microsoft® Windows Vista®.
<b>HDD nebo jednotka pevného disku</b>	Některé modely jsou vybaveny jednotkou s flash pamětí (Solid State Drive - SSD) namísto jednotky pevného disku. Označení „HDD“ nebo „jednotka pevného disku“ znamená v této příručce také disky s flash pamětí SSD, pokud není uvedeno jinak.

## Obecná upozornění

Počítače TOSHIBA jsou navrženy tak, aby zaručovaly optimální bezpečnost, minimalizovaly námahu a odolávaly nárokům kladeným na přenosné stroje. Určitá omezení a doporučení je nicméně vhodné vzít v úvahu, aby nedošlo k případnému poranění osob nebo poškození počítače. Zcela určitě si proto přečtěte obecná bezpečnostní opatření níže a upozornění uvedená v textu této příručky.

### Zajistěte dostatečné odvětrávání

- Zkontrolujte, zda je počítač a adaptér střídavého proudu při zapnutém napájení nebo připojení adaptéru k elektrické zásuvce dostatečně odvětráván a chráněn před přehřátím, a to i v případě, že je počítač v režimu spánku. V uvedených případech dodržujte následující pokyny:
  - Počítač ani adaptér střídavého napětí ničím nepřikrývejte.
  - Nepokládejte počítač ani adaptér střídavého napětí do blízkosti tepelných zdrojů, například elektrické pokrývky nebo ohříváče.
  - Nezakrývejte a neblokuje vzduchové výdechy včetně těch, které se nacházejí na spodku počítače.
  - Pokládejte počítač na tvrdý a pevný povrch. Pokud budete počítač používat na koberci nebo jiném měkkém materiálu, mohou se větrací otvory zablokovat.
- Zajistěte dostatek prostoru kolem počítače.
- Přehřátí počítače nebo adaptéru střídavého napětí může způsobit selhání systému, poškození počítače či adaptéru nebo požár s rizikem vážného zranění.

## Vytvoření prostředí vhodného pro počítač

Umístěte počítač na rovnou podložku, která je dostatečně velká na to, aby na ní mohl být umístěn počítač a všechny další věci, které budete používat, například tiskárna.

Ponechte dostatek místa také kolem počítače, aby byla zaručena dostatečná ventilace. Jinak může dojít k přehřátí.

Aby počítač zůstal ve výborném stavu, chráňte váš pracovní prostor před:

- Prachem vlhkostí a přímým slunečním světlem.
- Zařízeními, která vytvářejí silné elektromagnetické pole, jako jsou například stereo reproduktory (jiné než ty, které jsou připojeny k počítači) nebo stereofonní sluchátka.
- Rychlými změnami teploty nebo vlhkosti, například před ventilátory klimatizace nebo topením.
- Extrémním horkem, chladem nebo vlhkostí.
- Kapalinami a korozivními látkami.

## Přílišná námaha

Pozorně si přečtěte *Příručku pro bezpečnost a pohodlí*. Obsahuje informace potřebné pro prevenci únavy z námahy rukou a zápěstí, která může být způsobena dlouhodobým používáním klávesnice. *Příručka pro bezpečnost a pohodlí* rovněž obsahuje informace o vhodném uspořádání pracovního prostoru, postavení a osvětlení, které vám pomůže snížit fyzickou námahu.

## Popálení

- Vyhněte se delšímu fyzickému kontaktu s počítačem. Při dlouhodobém používání počítače se může povrch počítače silně zahřívat. Teplota sice nemusí být příliš vysoká na dotyk, ale dlouhodobý fyzický kontakt (například pokud si položíte počítač na klín nebo pokud si ruce položíte na opěrku pro dlaně) může způsobit popálení pokožky.
- Je-li počítač užíván po dlouhou dobu, vyhněte se přímému kontaktu s kovovou deskou podpírající různé porty rozhraní, která může být horká.
- Povrch napájecího adaptéru může být po delším používání horký, tento stav však neindikuje závadu. Pokud potřebujete přenášet napájecí adaptér, odpojte jej a nechejte jej před přenášením vychladnout.
- Nepokládejte napájecí adaptér na materiály, které jsou citlivé na teplo, aby nedošlo k jejich poškození.

## **Tlak a poškození nárazem**

Nevyvíjejte na počítač příliš silný tlak a chraňte jej před silnými nárazy, aby nedošlo k poškození jeho součástí s důsledkem ztráty funkčnosti.

## **Mobilní telefony**

Pamatujte, že používání mobilních telefonů může rušit zvukový systém. Provoz počítače tím není nijak ovlivněn, ale doporučuje se udržovat mezi počítačem a mobilním telefonem vzdálenost alespoň 30 cm, pokud je telefon využíván.

## **Příručka s pokyny pro bezpečnost a pohodlí při práci**

Všechny důležité informace o bezpečném a správném používání tohoto počítače jsou popsány v příložené Příručce pro bezpečnost a pohodlí. Před používáním počítače si ji nezapomeňte přečíst.



# Kapitola 1

## Začínáme

V této kapitole naleznete soupis součástí zařízení a základní informace o tom, jak začít používat počítač.



*Některé funkce popsané v této příručce nemusí správně fungovat, pokud budete používat operační systém, který nebyl předem nainstalován firmou TOSHIBA.*

## Kontrola vybavení

Opatrně vybalte počítač a uschovejte krabici a balicí materiál pro budoucí použití.

### Hardware

Přesvědčte se, zda máte všechny následující položky:

- Přenosný osobní počítač TECRA R10
- AC adaptér a napájecí kabel (2-pinová zástrčka nebo 3-pinová zástrčka)
- Baterie (v některých počítačích již vložena)

## Software

Předem byl nainstalován následující operační systém Windows® a software s nástroji.

- Microsoft Windows Vista™
- Balík přidané hodnoty TOSHIBA
- TOSHIBA Recovery Disc Creator
- Přehrávač TOSHIBA DVD Player
- Nástroje TOSHIBA pro SD paměť
- Spouštění z SD paměti TOSHIBA
- Ztlumení jednotky CD/DVD Drive Acoustic Silencer
- TOSHIBA Assist
- TOSHIBA ConfigFree™
- Ochrana HDD TOSHIBA
- TOSHIBA Disc Creator
- TOSHIBA Face Recognition\*
- TOSHIBA PC Health Monitor\*
- Nástroj TOSHIBA USB Spánek a dobíjení\*
- Ovladač Bluetooth pro Windows od firmy Toshiba\*
- Nástroj pro otisk prstu
- Centrum mobility Windows
- On-line příručka

\* Indikuje software, který je předem nainstalován jen u některých modelů

## Dokumentace

- TECRA R10 Uživatelská příručka
- TECRA R10 Rychlý start
- Příručka s pokyny pro bezpečnost a pohodlí při práci
- Záruční informace

Pokud některé z těchto položek chybí nebo jsou poškozeny, kontaktujte co nejdříve svého prodejce.

## Začínáme



- *Všichni uživatelé by si měli přečíst část [První spuštění počítače](#).*
- *Určitě si přečtete [Příručku pro bezpečí a pohodlí](#), kde najdete informace užitečné pro bezpečné a správné používání tohoto počítače. Je určena k tomu, aby vám pomohla pohodlněji a produktivněji používat váš přenosný počítač. Dodržováním doporučení v této příručce omezíte možnost vzniku bolestivého poranění rukou, paží, ramen nebo krku s možným důsledkem pracovní neschopnosti.*

V této části naleznete základní informace o tom, jak začít používat počítač. Jsou zde uvedena tato témata:

- Připojení napájecího adaptéru
- Otevření displeje
- Zapnutí počítače
- První spuštění počítače
- Vypnutí počítače
- Restartování počítače
- Možnosti obnovení systému a obnovení předem nainstalovaného softwaru



- *Používejte antivirový program a pravidelně jej aktualizujte.*
- *Neformátujte úložná média, aniž zkontrolujete jejich obsah - formátováním se zničí všechna uložená data.*
- *Je užitečné pravidelně zálohovat data z interní jednotky pevného disku nebo jiného hlavního ukládacího zařízení na externí média. Obvyklá ukládací média nemají dlouhodobou životnost ani stabilitu a za určitých podmínek může dojít ke ztrátě dat.*
- *Před instalací zařízení nebo aplikace uložte všechna data v paměti na pevný disk nebo jiné médium. Pokud tak neučiníte, může dojít ke ztrátě dat.*

## Připojení napájecího adaptéru

Napájecí adaptér připojte, pokud potřebujete nabít baterii nebo pokud chcete počítač napájet z elektrické sítě. Je to také nejrychlejší způsob jak začít používat počítač, protože baterie je třeba před prvním použitím nabít.

Napájecí adaptér lze připojit k libovolnému zdroji, který poskytuje napětí mezi od 100 do 240 voltů s frekvencí 50 nebo 60 hertzů. Podrobné informace o používání napájecího adaptéru naleznete v kapitole 6, [Napájení a režim při zapnutí](#).



- *Používejte pouze adaptér střídavého napětí TOSHIBA dodaný spolu s počítačem nebo jiné typy adaptérů určených společností Toshiba. Zabráníte tak riziku požáru nebo jiného poškození počítače. Použití nekompatibilního adaptéru střídavého napětí může poškodit počítač nebo způsobit požár s rizikem vážného zranění. TOSHIBA nepřebírá žádnou odpovědnost za poškození způsobená nekompatibilním adaptérem.*
- *Adaptér střídavého napětí nezapojujte do elektrické sítě, jejíž napětí nebo frekvence neodpovídá hodnotám uvedeným na štítku jednotky. Pokud tak neučiníte, může dojít k požáru nebo úrazu elektrickým proudem s rizikem vážného zranění.*
- *Kupujte a používejte pouze napájecí kabely, jejichž parametry odpovídají napětí, frekvenci a dalším požadavkům dané země. Pokud tak neučiníte, může dojít k požáru nebo úrazu elektrickým proudem s rizikem vážného zranění.*
- *Dodaný napájecí kabel odpovídá bezpečnostním předpisům a pravidlům v oblasti, kde je produkt prodáván a nesmí být používán mimo tuto oblast. Pro užití v jiných oblastech zakupte napájecí kabel, který odpovídá bezpečnostním předpisům a pravidlům platným v příslušné oblasti.*
- *Nepoužívejte redukci mezi zástrčku se 3 a 2 kontakty.*
- *Pokud připojujete napájecí adaptér k počítači, vždy postupujte podle kroků popsaných v Uživatelské příručce. Připojení napájecího kabelu do elektrické zásuvky by mělo být posledním krokem při zapojování napájecího adaptéru, jinak by na stejnosměrném napájecím konektoru mohl být elektrický náboj a mohlo by při dotyku s ním dojít k menšímu poranění elektrickým rázem. Jako obecné bezpečnostní doporučení platí, že je vhodné se vyhnout dotyku kovových součástí.*
- *Nepokládejte počítač nebo AC adaptér na dřevěný povrch, nábytek nebo jiný povrch, který by se mohl poškodit při styku s teplem, protože teplota základny počítače a AC adaptéru se během normálního používání zvyšuje.*
- *Pokládejte počítač nebo AC adaptér na rovný a tvrdý povrch, který je odolný teplem.*

*Viz přiloženou příručku s pokyny pro bezpečí a pohodlí, kde jsou uvedeny podrobná opatření upozornění a pokyny pro manipulaci.*

1. Připojte napájecí šňůru k napájecímu adaptéru.

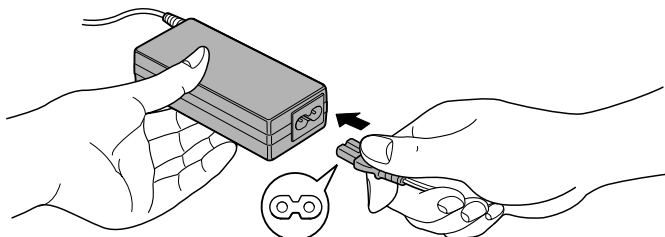

Obrázek 1-1 Připojení napájecího kabelu k AC adaptéru (2-pinová zástrčka)

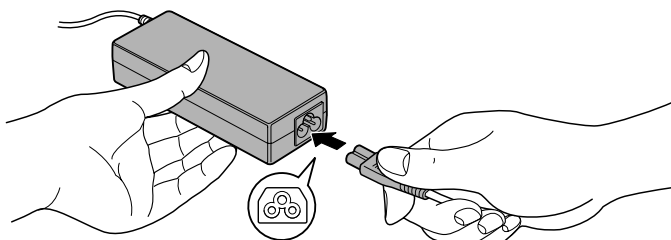

Obrázek 1-2 Připojení napájecího kabelu k AC adaptéru (3-pinová zástrčka)



V závislosti na modelu je dodáván adaptér a kabel se 2 nebo 3 kontakty.

2. Připojte výstupní šňůru adaptéru do zásuvky DC IN 15V na pravé straně počítače.

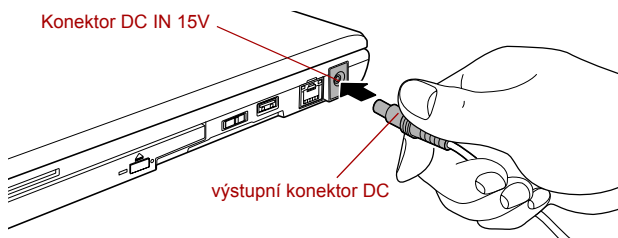

Obrázek 1-3 Připojení výstupní stejnosměrné zástrčky do počítače

3. Zastrčte kabel napájení do elektrické zásuvky pod napětím - měly by se rozsvítit indikátory **Baterie** a **DC IN** v přední části počítače.

## Otevření displeje

Panel displeje lze otevírat v širokém rozsahu úhlů pro dosažení dobré čitelnosti displeje.

Přidržete opěrku dlaně jednou rukou, aby se hlavní tělo počítače nezvedlo, a pomalu zvedněte panel - tímto způsobem bude možné upravit úhel panelu tak, aby bylo dosaženo optimálního jasu.

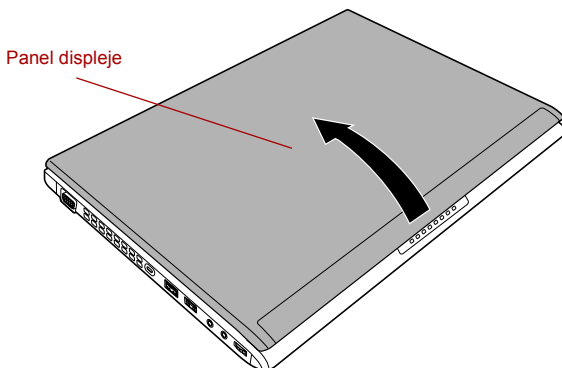

Obrázek 1-4 Otevření panelu displeje



*Při otevírání a zavírání panelu displeje postupujte s rozumnou opatrností. Pokud jej otevřete nebo zaklapnete příliš zprudka, mohlo by dojít k poškození počítače.*



- *Neotevírejte panel displeje příliš daleko, aby se nenamáhaly závěsy panelu displeje a nedošlo k poškození.*
- *Netlačte na panel displeje.*
- *Nezvedejte počítač za panel displeje.*
- *Nezavírejte panel displeje pomocí propisek nebo jiných předmětů, které by zůstaly mezi panelem displeje a klávesnicí.*
- *Při otevírání nebo zavírání panelu displeje položte jednu ruku na opěrku dlaně, abyste přidrželi počítač na svém místě, a druhou rukou pomalu otevřete nebo zavřete panel displeje (při zavírání nebo otevírání panelu displeje nepoužívejte přílišnou sílu).*

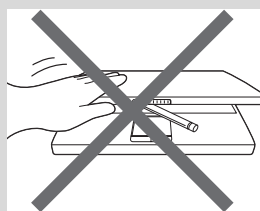
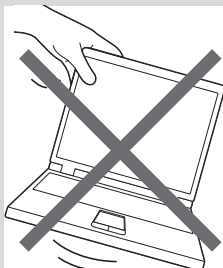
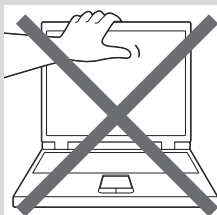

## Zapnutí napájení

V této části je popsán způsob zapnutí počítače - stav je udáván indikátorem **Napájení**. Více informací naleznete v části *Sledování stavu napájení* v kapitole 6, *Napájení a režimy při zapnutí*.



- Po prvním zapnutí počítač nevypínete, dokud nenastavíte operační systém. Více informací viz část *První spuštění počítače*.
- V průběhu procesu Instalace Windows nelze nastavit hlasitost.

1. Otevřete panel displeje.
2. Stiskněte a držte tlačítko zapnutí po dobu dvou až tří sekund.

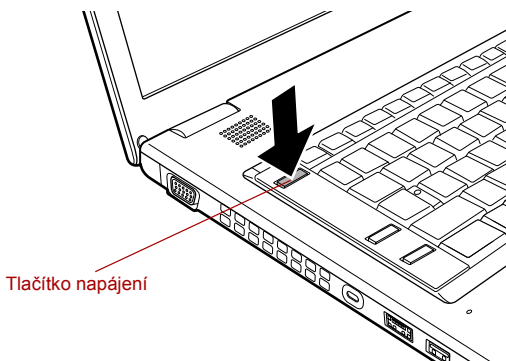

Obrázek 1-5 Zapnutí napájení

## První spuštění počítače

Spouštěcí obrazovka Microsoft Windows Vista bude první obrazovka, která se objeví po zapnutí. Podle pokynů na obrazovce proveďte instalaci operačního systému.



*Po zobrazení si pečlivě přečtete Licenční podmínky softwaru.*

## Vypnutí napájení

Napájení lze vypnout v jednom ze tří režimů, kterými jsou režim Vypnutí, režim Hibernace nebo režim Spánek.



### Režim vypnutí

Pokud vypnete počítač v režimu vypnutí, neukládají se žádné informace o stavu systému a počítač při svém dalším zapnutí spustí hlavní obrazovku operačního systému.

1. Pokud jste zadávali data, uložte je buď na jednotku pevného disku, nebo na jiné úložné médium.
2. Přesvědčte se, že byly ukončeny všechny činnosti disku a pak teprve vyjměte disk CD/DVD nebo disketu.



- Zkontrolujte, zda indikátor **jednotky pevného disku** nesvítí. Vypnete-li počítač během práce s diskem, můžete ztratit data nebo poškodit disk.
- Nevypínejte napájení, pokud je spuštěná nějaká aplikace. Mohlo by dojít ke ztrátě dat.
- Nevypínejte napájení, neodpojujte externí ukládací zařízení ani nevyjímejte ukládací média během zápisu nebo čtení dat. Mohlo by dojít ke ztrátě dat.

3. Klepněte na tlačítko **Start**.
4. Klepněte na tlačítko se šipkou () v rámci tlačítek řízení spotřeby () a v nabídce vyberte **Vypnout**.
5. Vypněte všechna periferní zařízení připojená k počítači.



*Nezapínejte ihned počítač nebo periferní zařízení - chvíli počkejte, aby se zamezilo případnému poškození.*

## Režim spánku

Pokud potřebujete přerušit práci, můžete vypnout počítač bez nutnosti ukončení používaných programů tak, že uvedete počítač do režimu Spánek. V tomto režimu se data udržují v hlavní paměti počítače, abyste po opětovném zapnutí mohli pokračovat v práci tam, kde jste předtím skončili.



*Pokud musíte vypnout počítač na palubě letadla nebo na místě, kde je používání elektronických zařízení regulováno nebo omezeno, vždy vypněte počítač úplně. To zahrnuje vypnutí všech spínačů a zařízení bezdrátové komunikace a zrušení nastavení, které automaticky reaktivuje počítač, jako je funkce záznamu s časovačem. Pokud byste nevypnuli počítač tímto způsobem, operační systém se může znovu aktivovat za účelem spuštění předem naprogramovaných úloh nebo zálohování neuložených dat a může tím narušit činnost letových nebo jiných systémů s možným následkem vážného poranění.*



- Před přechodem do režimu Spánku se ujistěte, že máte uložena vaše data.
- Neinstalujte a nevyjímejte paměťový modul, pokud je počítač v režimu Spánku. Mohlo by dojít k poškození paměťového modulu nebo počítače.
- Nevyjímejte baterii, pokud je počítač v režimu spánku (není-li ovšem připojen k napájecímu adaptéru). Může dojít ke ztrátě dat.





- *Je-li připojen AC adaptér, počítač přejde do režimu spánku podle nastavení v Možnostech napájení (chcete-li dostat k této funkci, klepněte na **Start** -> **Ovládací panely** -> **Výkon a údržba** -> **Možnosti napájení**).*
- *Chcete-li obnovit provoz počítače z režimu Spánku, stiskněte krátce tlačítko napájení nebo libovolnou klávesu na klávesnici. Mějte na paměti, že klávesy na klávesnici je možné použít, pouze pokud je v nastavení HW Setup aktivována možnost Spuštění z klávesnice.*
- *Pokud je aktivní síťová aplikace ve chvíli, kdy počítač automaticky přejde do režimu Spánku, nemusí být správně obnovena ve chvíli, kdy je počítač příště zapnut a obnovuje provoz z režimu Spánku.*
- *Chcete-li zabránit tomu, aby počítač automaticky vstoupil do režimu Spánek, vypněte režim spánku v Možnostech napájení (chcete-li se dostat k této funkci, klepněte na **Start** -> **Ovládací panely** -> **Výkon a údržba** -> **Možnosti napájení**).*
- *Chcete-li používat funkci Hybridní spánek, nakonfigurujte ji v Možnostech napájení.*

### Výhody režimu Spánek

Funkce režimu spánku má tyto výhody:



- Obnovuje pracovní prostředí mnohem rychleji než režim hibernace.
- Šetří energii tím, že vypne počítač, pokud po dobu zadanou funkcí režimu spánku systém nedostane žádný vstup z klávesnice nebo signál z jiného zařízení.
- Umožňuje použití funkce vypnutí počítače zavřením panelu displeje.

### Uvedení do režimu spánku



*Režim Spánek lze aktivovat také stiskem **FN + F3** - další podrobnosti uvádí kapitola 5, **Klávesnice**.*

Pro přechod do režimu Spánku máte jednu ze čtyř možností:

- Klepněte na **Start** a klepněte na vypínač () , který se nachází na tlačítkách řízení spotřeby ( ).  
Všimněte si, že tuto funkci je nutné zapnout v Možnostech napájení (ty jsou přístupné klepnutím na **Start** -> **Ovládací panely** -> **Výkon a údržba** -> **Možnosti napájení**).
- Klepněte na **Start** a poté klepněte na tlačítko se šipkou () a v nabídce vyberte **Spánek**.
- Zavřete panel displeje. Všimněte si, že tuto funkci je nutné zapnout v Možnostech napájení (ty jsou přístupné klepnutím na **Start** -> **Ovládací panely** -> **Výkon a údržba** -> **Možnosti napájení**).
- Stiskněte tlačítko napájení. Všimněte si, že tuto funkci je nutné zapnout v Možnostech napájení (ty jsou přístupné klepnutím na **Start** -> **Ovládací panely** -> **Výkon a údržba** -> **Možnosti napájení**).

Pokud znovu zapnete počítač, můžete pokračovat v práci tam, kde jste přestali před vypnutím počítače.



- *Pokud se počítač nachází v režimu Spánek, indikátor napájení oranžově blikat.*
- *Pokud provozujete počítač na baterie, můžete prodloužit celkovou dobu provozu vypnutím počítače v režimu Hibernace - režim Spánku má při vypnutém počítači vyšší spotřebu energie*

### Omezení režimu spánku

Režim Spánek nebude fungovat za následujících podmínek:

- Napájení bylo znovu zapnuto ihned po vypnutí počítače.
- Paměťové obvody jsou vystaveny statické elektřině nebo elektrickému šumu.

### Režim Hibernace

V režimu Hibernace se při vypnutí počítače uloží obsah paměti na jednotku pevného disku a při dalším zapnutí se obnoví předchozí stav. Všimněte si, že funkce režimu Hibernace neukládá stav periferních zařízení připojených k počítači.



- *Uložte svá data. Při přechodu do režimu hibernace uloží počítač obsah paměti na pevný disk. Pro ochranu dat je ovšem nejbezpečnější data nejprve ručně uložit.*
- *Vyjměte-li baterii nebo odpojte-li napájecí adaptér dříve, než je toto uložení dokončeno, ztratíte data. Vyčkejte, dokud indikátor jednotky pevného disku nezhasne.*
- *Neinstalujte a nevyjímajte paměťový modul, když je počítač v režimu hibernace. Dojde ke ztrátě dat.*

### Výhody režimu Hibernace

Funkce Hibernace má tyto výhody:



- Uloží data na jednotku pevného disku, když se počítač automaticky vypne kvůli vybití baterie.
- Po zapnutí počítače se můžete ihned vrátit do předchozího pracovního prostředí.
- Šetří energii tím, že vypne počítač, pokud po dobu zadanou funkcí Hibernace systému nedostane žádný vstup z klávesnice nebo signál z jiného zařízení.
- Umožňuje použití funkce vypnutí počítače zavřením panelu displeje.

## Spuštění režimu Hibernace



Režim Hibernace je možné zapnout také stiskem **FN + F4** - viz kapitolu 5, *Klávesnice*, kde jsou uvedeny další detaily.

Pro přechod do režimu Hibernace postupujte takto:

1. Klepněte na tlačítko **Start**.
2. Klepněte na tlačítko se šipkou () v rámci tlačítek řízení spotřeby () a v nabídce vyberte **Hibernace**.

## Automatický režim Hibernace

Počítač lze konfigurovat tak, aby automaticky přešel do režimu Hibernace, pokud stisknete tlačítko napájení nebo zavřete panel displeje. Za účelem definování tohoto nastavení můžete postupovat podle kroků popsaných dále:

1. Klepněte na **Start** a dále na **Ovládací panely**.
2. Klepněte na **Výkon a údržba** a dále na **Možnosti napájení**.
3. Klepněte na **Zvolit funkci napájecího tlačítka** nebo **Zvolit funkci při zavření panelu**.
4. Povolte požadovaná nastavení režimu Hibernace pro možnost **Pokud stisknu tlačítko napájení** a **Pokud zavřu panel displeje**.
5. Klepněte na tlačítko **Uložit změny**.

## Uložení dat v režimu Hibernace

Pokud vypnete napájení v režimu hibernace, počítač bude potřebovat chvíli na uložení aktuálních dat z paměti na jednotku pevného disku. Během této doby svítí indikátor **jednotky pevného disku**.

Po vypnutí počítače a uložení obsahu paměti na jednotku pevného disku vypněte napájení všech periferních zařízení.





*Nezapínejte počítač nebo připojená zařízení ihned po vypnutí. Chvilí počkejte, aby se mohly všechny kondenzátory plně vybit.*

## Restartování počítače

Za určitých okolností je nutné systém restartovat, například:

- Změníte některá nastavení počítače.
- Nastane nějaká chyba a počítač nereaguje na příkazy z klávesnice.

Pokud potřebujete restartovat počítač, jsou tři možnosti, jak to udělat:

- Klepněte na **Start**, potom klepněte na tlačítko se šipkou () v rámci tlačítek řízení spotřeby () a v nabídce vyberte **Restartovat**.
- Stiskněte současně **CTRL**, **ALT** a **DEL** (jednou), aby se zobrazilo okno s nabídkou, poté vyberte možnost **Restartovat** v **Možnostech vypnutí**.
- Stiskněte tlačítko napájení a podržte jej pět sekund. Poté, co se počítač vypne, počkejte 10 až 15 sekund, pak znovu zapněte počítač stiskem tlačítka napájení.

## Možnosti systému pro obnovení a obnovení předem instalovaného softwaru

Na pevném disku je alokován skrytý oddíl o velikosti přibližně 1.5 GB určený pro možnosti obnovy systému. Tento oddíl ukládá soubory, které slouží pro opravu systému v případě výskytu problému.



*Funkce Možnosti obnovy systému nebude možné použít, pokud se tento oddíl odstraní.*

## Možnosti obnovení systému

Funkce Možnosti obnovy systému je nainstalována na pevném disku při dodávce z továrny. V nabídce Možností obnovy systému jsou nástroje pro nápravu potíží se spouštěním, pro spouštění diagnostiky nebo obnovení systému.

Více informací najdete v části **Náprava spouštění** v obsahu **Nápověda a podpora Windows**.

Možnosti obnovy systému lze spouštět také ručně za účelem nápravy problémů.

1. Vypněte napájení počítače
2. Podržte klávesu **F8** a znovu zapněte počítač.
3. Zobrazí se nabídka **Rozšířené možnosti spouštění**. Pomocí kláves se šipkami vyberte možnost **Oprava počítače** a stiskněte **ENTER**.
4. Od tohoto bodu dále postupujte podle pokynů na obrazovce.



*Funkci Úplná záloha PC pro Windows Vista lze použít pouze pro systémy Windows Vista™ Business Edition a Ultimate Edition.*

## Obnova předem instalovaného softwaru

V závislosti na zakoupeném modelu jsou k dispozici různé způsoby, jak obnovit předem instalovaný software:

- Vytváření optických záchranných disků
- Obnova předem nainstalovaného softwaru z vytvořených záchranných disků.
- Obnova předem nainstalovaného softwaru z jednotky záchranného pevného disku

### Vytváření optických záchranných disků

V této části je popsán postup pro vytvoření záchranných disků.



- *Při vytváření záchranných disků se ujistěte, že je připojen napájecí adaptér.*
- *Ujistěte se, že je ukončen veškerý software kromě aplikace Recovery Disc Creator.*
- *Nespouštějte jiný software, například spořič obrazovky, který by mohl zatížit procesor.*
- *Provozujte počítač při plném napájení.*
- *Nepoužívejte žádný režim úspory energie.*
- *Nezapisujte na disk, pokud je v provozu antivirový software. Ukončete jej, vypněte veškerý antivirový software a programy, které na pozadí automaticky kontrolují soubory.*
- *Nepoužívejte nástroje, včetně těch, které jsou určeny ke zrychlení práce jednotky pevného disku. Tyto nástroje mohou způsobit nestabilitu operace nebo poškození dat.*
- *Během zápisu nebo přepisu nepoužívejte funkce pro vypnutí/odhlášení počítače nebo pro přechod do režimu Spánek/Hibernace.*
- *Položte počítač na vodorovný povrch a vyhněte se místům vystaveným vibracím, jako jsou letadla, vlaky nebo vozidla.*
- *Nepokládejte počítač na nestabilní stůl nebo jiné nestabilní povrchy.*

Obraz obnovy pro software ve vašem počítači se uloží na pevný disk a je možné jej zkopírovat na disk DVD následujícím způsobem:

1. Připravte si prázdný disk DVD.
2. Aplikace vám dovolí vybrat z řady různých médií, na která můžete obraz zkopírovat: DVD-R, DVD-RW, DVD+R, DVD+RW.



*Všimněte si, že některá z výše uvedených médií nemusí být kompatibilní s jednotkou optických disků, která je ve vašem počítači. Než budete pokračovat, ověřte si, zda vaše jednotka optických disků podporuje prázdné médium, které jste vybrali.*

3. Zapněte počítač a počkejte, až se z pevného disku zavede operační systém Windows Vista® jako obvykle.
4. Vložte první prázdné médium do zásuvky optických disků.

5. Poklepejte na ikonu **Recovery Disc Creator** na pracovní ploše systému Windows Vista® nebo vyberte aplikaci z nabídky **Start**.
  6. Po spuštění aplikace Recovery Disc Creator vyberte typ média a název, pro který chcete kopii vytvořit, a klepněte na tlačítko **Vytvořit**.
  7. Postupujte podle pokynů na obrazovce.
- Tím se vytvoří vaše záchranné disky.

## **Obnova předem nainstalovaného softwaru z vytvořených záchranných disků**



*Před provedením obnovy počítače do stavu od výrobce nastavte svůj BIOS na výchozí hodnoty!*

Pokud dojde k poškození předem instalovaných souborů, je možné použít proces obnovy s využitím vámi vytvořených záchranných disků s cílem uvést počítač do stavu, v jakém se nacházel, když jste jej obdrželi. Chcete-li provést tuto obnovu, postupujte podle kroků uvedených níže.



*Pokud byla stiskem klávesy **FN + ESC** aktivována funkce ztlumení zvuku, před zahájením procesu obnovy ji deaktivujte, aby byly slyšet zvuky. Viz kapitola 5, [Klávesnice](#), kde jsou uvedeny další detaily.*



*Když budete znovu instalovat operační systém Windows, přeformátuje se pevný disk a všechna data budou ztracena.*

1. Vložte do jednotky optických disků Záchranný disk a vypněte napájení počítače.
2. Přidržte klávesu **F12** na klávesnici a zapněte počítač - když se objeví obrazovka s logem **TOSHIBA**, uvolněte klávesu **F12**.
3. Pomocí kurzorových kláves vyberte ikonu CD-ROM v nabídce. Více informací naleznete v části [Priorita spouštění](#) v kapitole 7, [HW Setup](#).
4. Objeví se nabídka, kde je potřeba dále postupovat podle uvedených pokynů.

## **Obnova předem nainstalovaného softwaru z jednotky záchranného pevného disku**



*Před provedením obnovy počítače do stavu od výrobce nastavte svůj BIOS na výchozí hodnoty!*

Ve vaší datové jednotce se může nacházet složka „HDDRecovery“. V této složce jsou uloženy soubory, které slouží pro obnovu vašeho systému do původního stavu od výrobce.

Jestliže následně znovu nastavíte svou jednotku pevného disku, neměňte nebo nepřidávejte oddíly jiným způsobem, než jaký je uveden v příručce, jinak můžete zjistit, že pro požadovaný software není dostatek místa.

Kromě toho platí, že pokud používáte program pro uspořádání oddílů na pevném disku od jiného výrobce, může dojít k tomu, že nebude možné nastavit počítač.



*Pokud byla stiskem klávesy **FN + ESC** aktivována funkce ztlumení zvuku, před zahájením procesu obnovy ji deaktivujte, aby byly slyšet zvuky. Viz kapitolu 5, **Klávesnice**, kde jsou uvedeny další detaily.*



*Nezapomeňte připojit AC adaptér, aby v průběhu procesu obnovy nedošly baterie.*

*Když budete znovu instalovat operační systém Windows, přeformátuje se pevný disk a všechna data budou ztracena.*

1. Vypněte napájení počítače
  2. Zapněte počítač a když se objeví obrazovka TOSHIBA, opakovaně stiskněte klávesu **F8**.
  3. Zobrazí se nabídka **Rozšířené možnosti spouštění**. Pomocí kláves se šipkami vyberte možnost **Oprava počítače** a stiskněte **ENTER**.
  4. Vyberte svoje preferované uspořádání klávesnice a stiskněte **Další**.
  5. Chcete-li mít přístup k procesu obnovy, přihlaste se jako uživatel s dostatečným oprávněním.
  6. Klepněte na položku TOSHIBA HDD Recovery na obrazovce Možnosti obnovy systému.
  7. Postupujte podle pokynů na obrazovce v dialogu TOSHIBA HDD Recovery.
- Počítač se obnoví do stavu od výrobce.





# Kapitola 2

## Seznámení s počítačem

V této kapitole jsou uvedeny různé komponenty tohoto počítače - doporučujeme vám se s nimi seznámit, než začnete s počítačem pracovat.

### **Právní poznámka (neplatné ikony)\*1**

Více informací o neplatných ikonách najdete v části Právní poznámky v Dodatku H nebo klepnutím na \*1 výše.



*Zacházejte s počítačem opatrně, aby nedošlo k poškrábání nebo poškození jeho povrchu.*

## Přední strana při zavřeném displeji

Obrázek níže ukazuje přední stranu počítače s panelem displeje v zavřeném poloze.

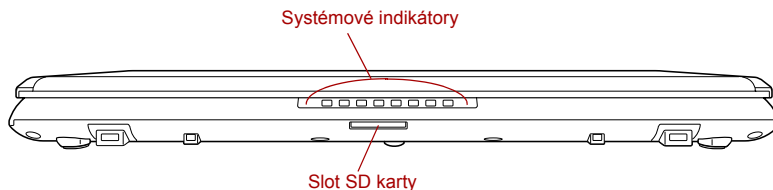

*Obrázek 2-1 Přední strana počítače se zavřeným panelem displeje*

### **Systémové indikátory**

Tyto LED indikátory umožňují sledovat stav různých funkcí počítače a jsou podrobně popsány v části [Systémové indikátory](#).



### **Slot SD karty**

Do tohoto slotu je možné zasunout jednu paměťovou kartu SD/SDHC pro přenos dat do počítače ze zařízení, jako jsou digitální fotoaparáty.

## Levá strana

Obrázek níže ukazuje levou stranu počítače.

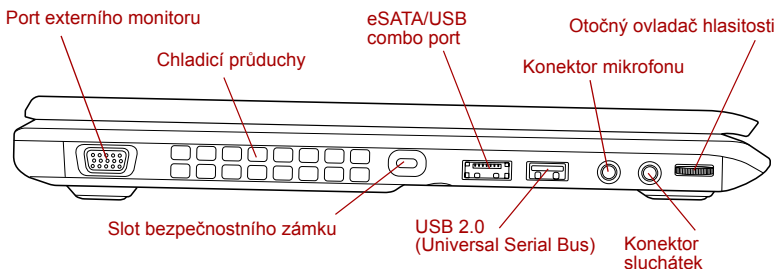

Obrázek 2-2 Levá strana počítače



### Port externího monitoru

Tento port poskytuje 15-pinový analogový VGA port.

Tento port umožňuje připojit externí monitor k počítači.



*Na portu pro externí monitor nejsou na tomto počítači žádné upevňovací šrouby pro kabel. Přesto je však možné použít kabely externího monitoru, které mají konektory s upevňovacími šrouby.*

### Chladicí průduchy

Chladicí průduchy zabráňují přehřátí procesoru.



*Neblokujte ventilační otvory. Dbejte, aby se do chladicích průduchů nedostaly kovové předměty, například šrouby, svorky nebo sponky na papír. Cizí kovové předměty by mohly způsobit zkrat, který může následně způsobit poškození nebo vyvolat požár s rizikem vážného zranění.*



### Slot bezpečnostního zámku

Do tohoto slotu lze připojit bezpečnostní kabel, který se pak připevní ke stolu nebo jinému většímu předmětu, aby bylo zamezeno krádeži počítače.



### eSATA/USB combo port

Na levé straně počítače je jeden combo port eSATA/USB, který splňuje normu USB 2.0. Tento port má funkci eSATA (External Serial ATA). Porty s ikonou (⚡) mají **USB Spánek a dobíjení**.



*Dbejte, aby se do combo portu eSATA/USB nedostaly kovové předměty, například šrouby, svorky nebo sponky na papír. Cizí kovové předměty by mohly způsobit zkrat, který může následně způsobit poškození nebo vyvolat požár s rizikem vážného zranění.*



*Mějte na paměti, že není možné potvrdit provoz všech funkcí u všech USB zařízení, která jsou k dispozici. V tomto ohledu je potřeba uvést, že některé funkce určitého zařízení nemusí fungovat správně.*



#### **USB 2.0 (Universal Serial Bus)**

Na levé straně počítače je jeden port USB (Universal Serial Bus), který splňuje normu USB 2.0.



*Dbejte, aby se do konektorů USB nedostaly kovové předměty, například šrouby, svorky nebo sponky na papír. Cizí kovové předměty by mohly způsobit zkrat, který může následně způsobit poškození nebo vyvolat požár s rizikem vážného zranění.*



*Mějte na paměti, že není možné potvrdit provoz všech funkcí u všech USB zařízení, která jsou k dispozici. V tomto ohledu je potřeba uvést, že některé funkce určitého zařízení nemusí fungovat správně.*



#### **Konektor mikrofonu**

Konektor mikrofonu 3,5 mm umožňuje připojit třívodičový kabel monofonního mikrofonu nebo jiného zařízení pro zvukový vstup.



#### **Konektor sluchátek**

Konektor sluchátek velikosti 3,5 mm umožňuje připojení stereofonních sluchátek.



#### **Otočný ovladač hlasitosti**

Tento ovladač slouží k nastavení hlasitosti interních stereo reproduktorů nebo volitelných stereo sluchátek (jsou-li připojeny).

Přemístěním otočného ovládacího prvku hlasitosti doleva se zvýší hlasitost, přemístěním doprava se hlasitost sníží.

## Pravá strana

Obrázek níže ukazuje pravou stranu počítače.

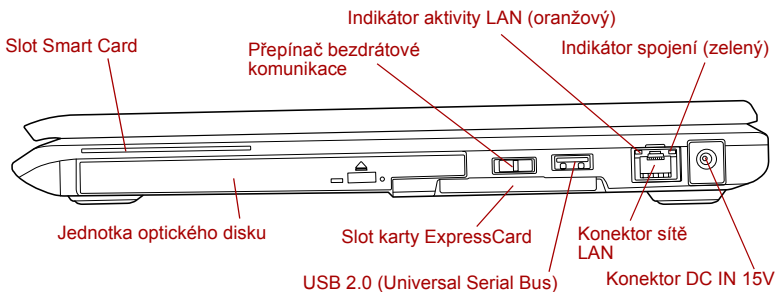

Obrázek 2-3 Pravá strana počítače



### Konektor DC IN 15V

K tomuto konektoru se připojuje napájecí adaptér zajišťující napájení počítače a dobíjení vnitřní baterie. Pamatujte, že je nutné používat pouze model AC adaptéru, který jste obdrželi spolu s počítačem v době zakoupení - použitím jiného AC adaptéru může dojít k poškození počítače.



### Konektor síť LAN

Tento konektor umožňuje připojit síť LAN. Adaptér má vestavěnou podporu pro Ethernet LAN (10megabitů za sekundu, 10BASE-T) Fast Ethernet LAN (100 megabitů za sekundu, 100BASE-Tx) a Gigabitový Ethernet LAN (1000 megabitů za sekundu, 1000BASE-T). Viz kapitola 4, [Základy provozu](#), kde jsou uvedeny podrobnosti.



- *Nepřipojujte ke konektoru LAN jiný kabel než kabel síť LAN. Mohlo by dojít k poškození nebo nesprávné funkci.*
- *Nepřipojujte kabel LAN ke zdroji napájení. Mohlo by dojít k poškození nebo nesprávné funkci.*

### Indikátor spojení (zelený)

Tento indikátor svítí zeleně, pokud je počítač připojen k síti LAN a funguje-li síť LAN správně.

### Indikátor aktivity LAN (oranžový)

Tento indikátor svítí oranžově, pokud jsou mezi počítačem a sítí LAN přenášena data.



### USB 2.0 (Universal Serial Bus)

Na pravé straně počítače je jeden port USB (Universal Serial Bus), který splňuje normu USB 2.0.

**Slot karty ExpressCard**

Tento slot umožňuje zasunutí jednoho zařízení ExpressCard.

Některé modely jsou vybaveny slotem pro ExpressCard.



*Dbejte, aby se do slotu karty ExpressCard nedostaly kovové předměty, například šrouby, svorky nebo sponky na papír. Cizí kovové předměty by mohly způsobit zkrat, který může následně způsobit poškození nebo vyvolat požár s rizikem vážného zranění.*



Off

On

**Přepínač bezdrátové komunikace**

Posuňte tento přepínač doleva, pokud chcete vypnout funkce Wireless LAN, Bluetooth™ a Wireless WAN. Posuňte jej vpravo, pokud chcete funkce zapnout.

Pouze některé z modelů jsou vybaveny funkcemi Bluetooth, Wireless LAN i Wireless WAN.



■ *Rozhraní Wireless LAN (Wi-Fi®) či Bluetooth nepoužívejte v blízkosti mikrovlnné trouby ani v oblastech vystavených rádiové interferenci nebo působení magnetických polí. Interference ze strany mikrovlnné trouby nebo jiného podobného zdroje může provoz rozhraní WiFi či Bluetooth narušit.*

■ *Pokud se v blízkosti zařízení nachází osoba s implantovaným kardiostimulátorem nebo jiným lékařským elektrickým zařízením, vypněte všechny bezdrátové funkce. Rádiové vlny mohou ovlivnit provoz kardiostimulátoru nebo podobného elektrického lékařského zařízení, což může způsobit vážné zranění. Při používání bezdrátových funkcí dodržujte pokyny uvedené u daného lékařského zařízení.*

■ *Je-li počítač umístěn v blízkosti automatických zařízení, například automatických dveří nebo požárních detektorů, vypněte bezdrátové funkce. Rádiové vlny mohou způsobit poruchu takového zařízení s rizikem vážného zranění.*

**Jednotka optického disku**

Počítač má konfiguraci s jednotkou DVD Super Multi.

Smart Card

**Slot Smart Card**

Tento slot může pojmout jedno zařízení typu Smart Card. Některé modely jsou vybaveny slotem Smart Card.



*Dbejte, aby se do slotu Smart Card nedostaly kovové předměty, například šrouby, svorky nebo sponky na papír. Cizí kovové předměty by mohly způsobit zkrat, který může následně způsobit poškození nebo vyvolat požár s rizikem vážného zranění.*

## Zpět

Následující obrázek ukazuje zadní stranu počítače.

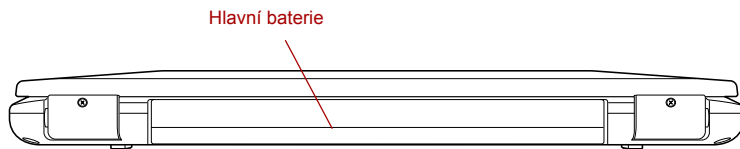

*Obrázek 2-4 Zadní strana počítače*

### Hlavní baterie



Baterie poskytuje napájení počítači, pokud není připojen napájecí adaptér. Podrobnější informace o používání a provozu baterie uvádí kapitola 6, [Napájení a režimy při zapnutí](#).

## Spodní strana

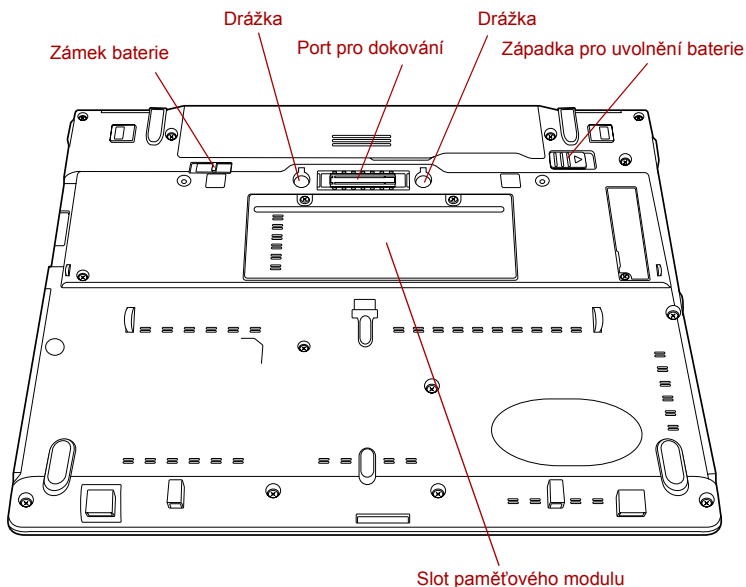
Na obrázku níže je vyobrazena spodní strana počítače. Před otočením počítače nezapomeňte zavřít displej, aby nedošlo k jeho poškození.

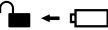
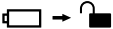

*Obrázek 2-5 Spodní strana počítače*

	<b>Drážky</b>	Drážky v počítači slouží k bezpečnému uchycení replikátoru portů TOSHIBA Express Port Replicator.
	<b>Port pro dokování</b>	Tento port umožňuje připojení volitelného replikátoru portů TOSHIBA Express Port Replicator nebo tenké přídavné baterie popsané v kapitole 3, <a href="#">Hardware, nástroje a možnosti</a> .
	<ul style="list-style-type: none"> <li>■ <i>S tímto počítačem je možné používat pouze replikátor portů TOSHIBA Express Port Replicator. Nepoužívejte jiný replikátor portů.</i></li> <li>■ <i>Zabraňte vniknutí cizích předmětů do portu pro dokování. Špendlík nebo podobný objekt by mohl poškodit obvody počítače.</i></li> <li>■ <i>Při připojení replikátoru TOSHIBA Express Port Replicator k počítači nepoužívejte port pro externí monitor.</i></li> </ul>	
	<b>Slot paměťového modulu</b>	Sloty paměťových modulů umožňují instalaci, výměnu a vyjmutí přídavných paměťových modulů. Viz příslušnou část <a href="#">Přídavný paměťový modul</a> v kapitole 3, <a href="#">Hardware, nástroje a možnosti</a> .
2 	<b>Západka pro uvolnění baterie</b>	Posunutím a uchycením této západky v nezajištěné poloze se uvolní baterie za účelem vyjmutí. Podrobné informace o vyjmutí baterie uvádí kapitola 6, <a href="#">Napájení a režimy při zapnutí</a> .
1 	<b>Zámek baterie</b>	Posunutím zámku baterie se uvolní baterie za účelem vyjmutí.

## Přední strana při otevřeném displeji

Tato část popisuje počítač s otevřeným panelem displeje. Displej otevřete tak, že zvednete zobrazovací panel nahoru a naklopíte jej do pohodlného úhlu pozorování.

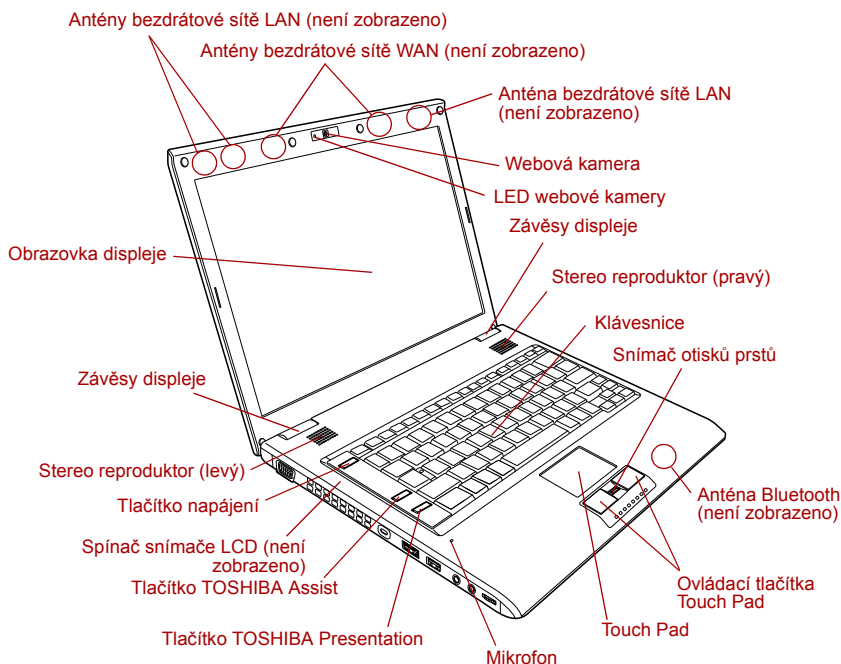

Obrázek 2-6 Přední strana počítače s otevřeným panelem displeje

### Závěsy displeje

Závěsy displeje umožňují nastavení zobrazovacího panelu do různých úhlů, ze kterých je na něj dobře vidět.



### Obrazovka displeje

Pamatujte, že při napájení počítače ze síťového adaptéru bude jas displeje o něco vyšší než při napájení z baterie. Tento rozdíl v úrovni jasu zajišťuje úsporu energie při práci na baterie. Více informací o displeji počítače uvádí část [Řadič zobrazení a video režim](#) v DodatkuB.

### LED webové kamery

LED indikátor webové kamery svítí, pokud webová kamera pracuje.



<b>Webová kamera</b>	<p><b>Webová kamera</b> je zařízení, které umožňuje nahrávat video nebo pořizovat fotografie pomocí počítače. Je možné ji využít pro videohovory nebo videokonference pomocí vhodného komunikačního nástroje, jako je například <b>Windows Live Messenger. Software Camera Assistant</b> vám pomůže přidávat různé efekty do videa nebo fotografií.</p> <p>Umožňuje přenos videa a využívání videohovorů pomocí specializovaných internetových aplikací.</p> <p>Počet efektivních pixelů pro tuto webovou kameru je 0.3 milionů (maximální velikost fotografie: 640x480 pixelů).</p> <p>Některé modely jsou vybaveny webovou kamerou.</p> <p>Viz část <i>Webová kamera</i> v kapitole 4, <i>Základy provozu</i>.</p>
<b>Touch Pad</b>	<p>Touch Pad se nachází ve středu opěrky pro dlaně pod klávesnicí a slouží pro ovládání kurzoru na obrazovce. Více informací najdete v části <i>Použití plošky Touch Pad</i> v kapitole 4, <i>Základy provozu</i>.</p>
<b>Ovládací tlačítka Touch Pad</b>	<p>Ovládací tlačítka pod ploškou Touch Pad umožňují vybírat položky nabídek nebo manipulovat s textem a grafikou označenou ukazatelem na obrazovce.</p>
<b>Mikrofon</b>	<p>Zabudovaný mikrofon umožňuje importovat a nahrávat zvuky do aplikace - více informací najdete v části <i>Zvukový systém</i> v kapitole 4, <i>Základy provozu</i>.</p>
<b>Klávesnice</b>	<p>Vnitřní klávesnice poskytuje klávesy zabudovaného numerického bloku, speciální klávesy pro ovládání kurzoru a klávesy  a . Klávesnice je kompatibilní s IBM® rozšířenou klávesnicí. Viz kapitolu 5, <i>Klávesnice</i>, kde jsou uvedeny podrobnosti.</p>
<b>Stereo reproduktory</b>	<p>Stereo reproduktory přehrávají zvuky generované vaším softwarem, také přehrávají zvuková výstražná znamení, jako je upozornění na vybitou baterii, které generuje systém.</p>
<b>Tlačítko napájení</b>	<p>Stisknutím tohoto tlačítka se zapne nebo vypne napájení počítače.</p>





### Tlačítko TOSHIBA Assist

Stisknutím tohoto tlačítka se automaticky spustí program. Ve stavu vypnutí, spánku nebo hibernace se stiskem tohoto tlačítka spustí počítač a program.



### Tlačítko TOSHIBA Presentation

Tlačítko TOSHIBA Presentation má stejnou funkci jako tlačítko Připojení displeje v Centru mobility. Stiskem tohoto tlačítka při připojeném externím displeji se otevře obrazovka Windows Vista TMM (Transient Multimon Manager).

### Snímač otisků prstů

Tento snímač umožňuje zaregistrovat a rozpoznávat otisk prstu.

Podrobné informace o snímači otisku prstů naleznete v kapitole 4, [Používání snímače otisku prstu](#).

### LCD snímač

Tento spínač zjišťuje, jestli je zobrazovací panel zavřen nebo otevřen a podle toho aktivuje funkci zapnutí nebo vypnutí panelem displeje. Příklad: pokud zavřete zobrazovací panel, počítač přejde do režimu hibernace a vypne se, poté když displej otevřete, počítač se automaticky zapne a vrátí se do aplikace, se kterou jste předtím pracovali.

Toto lze určit v Možnostech napájení. Chcete-li se k této funkci dostat, klepněte na **Start** -> **Ovládací panely** -> **Výkon a údržba** -> **Možnosti napájení**.



*Nepokládejte v blízkosti tohoto spínače žádné magnetické předměty, které by mohly být příčinou, že by počítač mohl automaticky přejít do režimu Hibernace a vypnout se, i když by byla funkce vypnutí panelem displeje vypnuta.*

### Anténa Bluetooth

Některé počítače v této řadě jsou vybaveny anténou Bluetooth.

### Antény bezdrátové sítě LAN

Některé počítače v této řadě jsou vybaveny anténami bezdrátové sítě LAN.

### Antény bezdrátové sítě WAN

Některé počítače v této řadě jsou vybaveny anténami bezdrátové sítě WAN.

## Indikátory

V této části jsou vysvětleny funkce indikátorů.

### Systémové indikátory

Systémové LED indikátory určené pro konkrétní operace počítače svítí, pokud tyto operace probíhají.



Obrázek 2-7 Systémové indikátory

	<b>DC IN</b>	Indikátor <b>DC IN</b> normálně svítí zeleně v době, kdy je počítač napájen proudem z napájecího adaptéru. Pokud však není dostupné napětí z napájecího adaptéru v pořádku nebo dojde k poruše napájení, bliká tento indikátor oranžově.
	<b>Napájení</b>	Indikátor <b>Napájení</b> normálně svítí zeleně, je-li počítač zapnut. Pokud však přepnete počítač do režimu spánku, tento indikátor bude blikat oranžově - přibližně jednu sekundu bude svítit a dvě sekundy bude zhasnutý - jak při vypínání systému, tak ve stavu vypnutí.
	<b>Baterie</b>	Indikátor <b>Baterie</b> indikuje stav nabití baterie - zelená barva značí plné nabití, oranžová indikuje stav dobíjení baterie a blikající oranžová indikuje stav vybité baterie. Více informací o této funkci uvádí kapitola 6, <a href="#">Napájení a režimy při zapnutí</a> .
	<b>Druhá baterie</b>	Indikátor <b>Druhá baterie</b> indikuje stav nabití tenké přídatné baterie - zelená barva značí plné nabití, oranžová indikuje stav dobíjení tenké přídatné baterie a blikající oranžová indikuje stav vybité baterie.  Více informací o této funkci uvádí kapitola 6, <a href="#">Napájení a režimy při zapnutí</a> .
	<b>Jednotka pevného disku</b>	Indikátor <b>jednotky pevného disku</b> svítí zeleně, pokud počítač pracuje s jednotkou pevného disku.
	<b>Karta SD</b>	Indikátor <b>SD karty</b> svítí zeleně, pokud počítač pracuje se zařízením ve slotu SD karty.



### Bezdrátová komunikace

Indikátor **bezdrátové komunikace** svítí oranžově, pokud jsou zapnuty funkce Bluetooth a bezdrátové sítě Wireless LAN.

Pouze některé z modelů jsou vybaveny funkcemi Bluetooth a Wireless LAN.



### Dálková bezdrátová síť Wireless WAN

Indikátor Wireless WAN svítí nebo bliká modře, pokud je zapnuta funkce Wireless WAN.

Indikátor svým svícením nebo blikáním indikuje stav připojení funkce Wireless WAN.

Aby bylo možné používat tuto funkci, musí být instalován modul Wireless WAN. Některé modely jsou vybaveny modulem Wireless WAN.

## Indikátory klávesnice

Následující obrázky ukazují pozici indikátoru CAPS LOCK a indikátorů překrytí klávesnice, které uvádějí tyto stavy:

- Pokud indikátor CAPS LOCK svítí, klávesnice bude při psaní generovat velká písmena.
- Pokud svítí indikátor kurzorového režimu, překrytí klávesnice umožňuje používat funkce kurzoru.
- Pokud svítí indikátor numerického režimu, překryvná klávesnice umožňuje vkládání čísel.

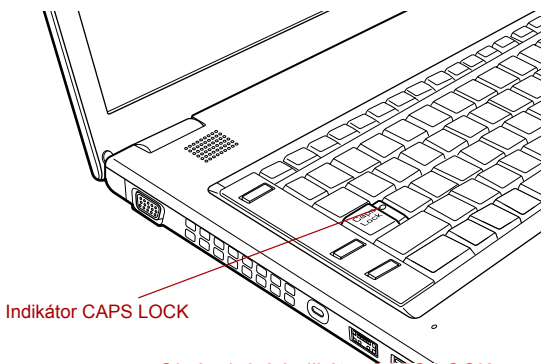

Obrázek 2-8 Indikátor CAPS LOCK

### CAPS LOCK

Tento indikátor svítí zeleně, pokud jsou klávesy písmen přepnuty na vkládání velkých písmen.

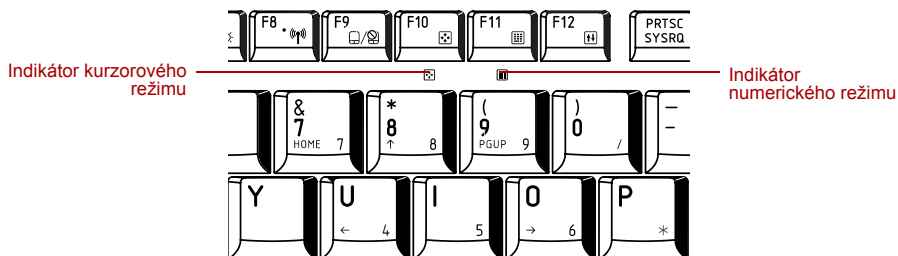

Obrázek 2-9 Indikátory překryvné klávesnice

**Kurzorový režim**

Pokud indikátor **kurzorového režimu** svítí zeleně, můžete používat klávesy se šedým potiskem na překrytí klávesnice jako kurzorové klávesy. Více informací najdete v části [Překryvná klávesnice](#) v kapitole 5, [Klávesnice](#).

**Numerický režim**

Pokud indikátor **numerického režimu** svítí zeleně, můžete používat klávesy se šedým potiskem na překrytí klávesnice pro zadávání čísel. Více informací najdete v části [Překryvná klávesnice](#) v kapitole 5, [Klávesnice](#).

## Jednotky optických disků

Počítač má konfiguraci s jednotkou DVD Super Multi. Sériový řadič rozhraní ATA se používá pro účely provozu CD/DVD-ROM. Při přístupu počítače na disk CD/DVD svítí indikátor na jednotce.

Informace o vkládání a vyjímání disků uvádí část [Používání jednotky optických médií](#) v kapitole 4, [Základy provozu](#).

### Kódy regionů pro DVD jednotky a média

Jednotky DVD Super Multi a s nimi související média se vyrábějí pro šest různých oblastí trhu. Při koupi média DVD-Video se ujistěte, že je vhodné pro vaši jednotku, jinak jej nebude možné správně přehrát.

Kód	Region
1	Kanada, Spojené státy
2	Japonsko, Evropa, Jižní Afrika, Střední Východ
3	Jihovýchodní Asie, Východní Asie
4	Austrálie, Nový Zéland, ostrovy v Pacifiku, Střední Amerika, Jižní Amerika, Karibské ostrovy
5	Rusko, Indický subkontinent, Afrika, Severní Korea, Mongolsko
6	Čína

## Zapisovatelné disky

Tento oddíl popisuje typy zapisovatelných disků CD/DVD. Podle specifikací pro svou jednotku zjistíte, na jaký typ disků lze zapisovat. Pro zápis na kompaktní disky použijte aplikaci TOSHIBA Disc Creator. Viz kapitolu 4, [Základy provozu](#).

### Disky CD

- Na disky CD-R lze zapisovat pouze jednou. Uložená data nelze smazat ani změnit.
- Disky CD-RW, včetně rychlých (multi speed) disků CD-RW, rychlých (high-speed) disků CD-RW a rychlých (ultra-speed) disků CD-RW je možné nahrávat více než jednou.

### Disky DVD

- Na disky DVD-R, DVD+R, DVD-R (Dual Layer) a DVD+R (Double Layer) lze zapisovat pouze jednou. Uložená data nelze smazat ani změnit.
- Na disky DVD-RW, DVD+RW a DVD-RAM lze zapisovat vícekrát.

### Formáty

Jednotky podporují následující formáty.

#### ***Jednotka DVD Super Multi Drive s podporou Double Layer***

Jednotka podporuje formáty CD-ROM, DVD-ROM, DVD-Video, CD-DA, CD-Text, Photo CD™ (single/multi-session), CD-ROM Mode 1, Mode 2, CD-ROM XA Mode 2 (Form1, Form2), Rozšířené CD (CD-EXTRA), Metoda adresování 2, CD-R, CD-RW, DVD-R, DVD-R DL, DVD-RW, DVD+R, DVD+R DL, DVD+RW a DVD-RAM.



*Některé typy a formáty disků DVD-R DL a DVD+R DL mohou být nečitelné.*

## Jednotka DVD Super Multi Drive s podporou Double Layer

Modul jednotky DVD Super Multi umožňuje zaznamenávat data na přepisovatelné disky CD/DVD a rovněž přehrávat disky CD a DVD o velikosti 12 cm (4,72") nebo 8 cm (3,15") bez použití adaptéru.



*Rychlost čtení je nižší ve středu disku a vyšší u vnějších okrajů.*

<b>DVD čtení</b>	8-násobná rychlost (maximálně)
<b>DVD-R zápis</b>	8-násobná rychlost (maximálně)
<b>Zápis na DVD-R DL</b>	4-násobná rychlost (maximum)
<b>DVD-RW-zápis</b>	6-násobná rychlost (maximum)
<b>DVD+R zápis</b>	8-násobná rychlost (maximálně)
<b>Zápis na DVD+R DL</b>	4-násobná rychlost (maximum)
<b>DVD+RW zápis</b>	8-násobná rychlost (maximálně)
<b>DVD-RAM zápis</b>	5-násobná rychlost (maximum)
<b>CD čtení</b>	24-násobná rychlost (maximum)
<b>Čtení CD-R</b>	24-násobná rychlost (maximum)
<b>Zápis CD-RW</b>	16-násobná rychlost (maximálně, vysokorychlostní média)

## AC adaptér

AC adaptér se může automaticky přizpůsobit libovolnému napětí sítě od 100 do 240 voltů o frekvenci 50 nebo 60 hertzů, což umožňuje použití počítače téměř ve všech zemích a regionech. Adaptér mění střídavé napětí na stejnosměrné a snižuje napětí dodávané do počítače.

Chcete-li nabít baterii, jednoduše připojte napájecí adaptér ke zdroji elektrického proudu a k počítači. Více informací naleznete v Kapitole 6, [Napájení a režimy při zapnutí](#).

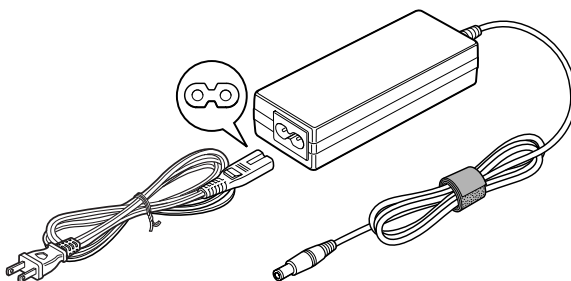

**Obrázek 2-10** Napájecí adaptér (zástrčka se 2 kontakty)

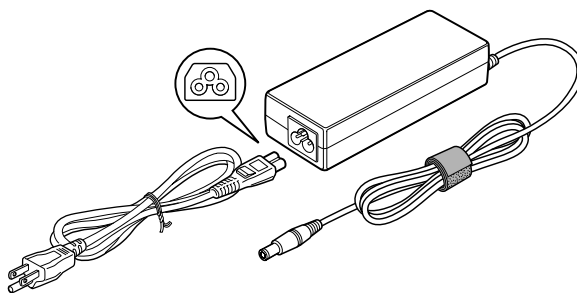

Obrázek 2-11 Napájecí adaptér (zástrčka se 3 kontakty)



- V závislosti na modelu je dodáván kabel pro zástrčku se 2 nebo 3 kontakty.
- Nepoužívejte redukci mezi zástrčku se 3 a 2 kontakty.
- Dodaný napájecí kabel odpovídá bezpečnostním předpisům a pravidlům v oblasti, kde je produkt prodáván a nesmí být používán mimo tuto oblast. Pro užití adaptéru/počítače v jiných oblastech zakupte napájecí kabel, který odpovídá bezpečnostním předpisům a pravidlům platným v příslušné oblasti.



Používejte pouze adaptér střídavého napětí TOSHIBA dodaný spolu s počítačem nebo jiné typy adaptérů určených společností Toshiba. Zabráníte tak riziku požáru nebo jiného poškození počítače. Použití nekompatibilního adaptéru střídavého napětí může poškodit počítač nebo způsobit požár s rizikem vážného zranění. TOSHIBA nepřebírá žádnou odpovědnost za poškození způsobená nekompatibilním adaptérem.



# Kapitola 3

## Hardware, nástroje a možnosti

### Hardware

V této části je popsán hardware počítače.

Skutečné specifikace se mohou lišit v závislosti na zakoupeném modelu.

#### **Processor**

##### **CPU**

Tento počítač je vybaven jedním procesorem a typ procesoru se liší podle modelu.

Chcete-li zjistit, jakým typem procesoru je vybaven váš model, otevřete Diagnostický nástroj TOSHIBA PC Diagnostic Tool tak, že klepnete na **Start -> Všechny programy -> TOSHIBA -> Nástroje -> TOSHIBA PC Diagnostic Tool**.



*Některé modely v této řadě používají technologii s procesorem Intel® Centrino® 2, která je založena na třech samostatných komponentách, jimiž jsou procesor Intel® Core™ 2 Duo, Intel® Wi-Fi Link 5100AGN a čipová sada Intel® GS45 Express.*

#### **Právní poznámka (CPU)\*2**

Více informací o procesoru najdete v části v části Právní poznámky v Dodatku H nebo klepnutím na \*2 výše.

## Paměť

<b>Paměť sloty</b>	Paměťové moduly s kapacitou 512, 1024, 2048 MB nebo 4096 lze instalovat do dvou paměťových slotů počítače a dosáhnout tak maximální kapacity paměti systému 8192 MB. Tento počítač je možné doplnit paměťovými moduly o maximální velikosti 4096 MB. Skutečná velikost využitelné systémové paměti bude menší než jsou nainstalované paměťové moduly.
<b>Video RAM</b>	Paměť na grafické kartě počítače, která slouží k uložení obrazu zobrazovaném na bitmapovém zobrazení. Velikost dostupné paměti Video RAM závisí na systémové paměti počítače. <b>Start -&gt; Ovládací panely -&gt; Vzhled a personalizace -&gt; Personalizace -&gt; Nastavení zobrazení.</b> Velikost paměti Video RAM je možné ověřit klepnutím na tlačítko <b>Upřesnit nastavení...</b> v okně Nastavení zobrazení.



Jestliže je váš počítač konfigurován s pamětí více než 3 GB, paměť může být uváděna jen jako přibližně 3 GB (v závislosti na specifikacích hardwaru počítače).

To je správné, protože operační systém obvykle zobrazuje dostupnou paměť místo fyzické paměti (RAM) zabudované do počítače.

Různé komponenty systému (například GPU na video adaptéru a zařízení PCI, jako je Wireless LAN, atd.) vyžadují svůj vlastní prostor v paměti.

Protože 32-bitový operační systém neumí adresovat více než 4 GB paměti, tyto systémové zdroje překrývají fyzickou paměť. To, že takto překrytá paměť není dostupná pro operační systém, je dáno technickým omezením.

Přestože některé nástroje mohou zobrazit skutečnou fyzickou paměť v počítači, paměť dostupná pro operační systém bude stále pouze přibližně 3 GB.

### **Právní poznámka (paměť (hlavní systém))\*3**

Více informací o (hlavní systémové) paměti najdete v části v části Právní poznámky v Dodatku H nebo klepnutím na \*3 výše.

## Napájení

<b>Hlavní baterie</b>	Počítač je napájen jednou lithium-iontovou baterií umožňující dobíjení.
-----------------------	---

**Právní poznámka (životnost baterie)\*4**

Více informací o životnosti baterie najdete v části Právní poznámky v Dodatku H nebo klepnutím na \*4 výše.

<b>Baterie RTC</b>	Vestavěná baterie RTC udržuje nastavení času a kalendáře.
<b>AC adaptér</b>	<p>Napájecí adaptér dodává systému energii a dobývá vybité baterie. Dodává se s odpojitelným napájecím kabelem, který má buď 2-pinovou nebo 3-pinovou zástrčku.</p> <p>Vzhledem k tomu, že AC adaptér je univerzální, může být připojen k síti střídavého napětí v rozmezí od 100 do 240 voltů, je však třeba mít na paměti, že výstupní proud se u jednotlivých modelů liší. Použití jiného adaptéru může poškodit počítač. Viz příslušnou část <a href="#">AC adaptér</a> v kapitole 2, <a href="#">Seznámení s počítačem</a>.</p>

**Disky**

<b>Jednotka pevného disku nebo jednotka s flash pamětí</b>	<p>Tento počítač je vybaven jedním z následujících typů jednotky pevného disku (HDD) nebo jednotky s flash pamětí (SSD). Kapacita každého modelu HDD nebo SSD je různá.</p> <ul style="list-style-type: none"> <li>■ HDD <ul style="list-style-type: none"> <li>■ 120 GB</li> <li>■ 160 GB</li> <li>■ 200 GB</li> <li>■ 250 GB</li> </ul> </li> <li>■ SSD <ul style="list-style-type: none"> <li>■ 64 GB</li> <li>■ 128 GB</li> <li>■ 256 GB</li> </ul> </li> </ul> <p>Všimněte si, že část celkové kapacity jednotky pevného disku nebo jednotky s flash pamětí je vyhrazena jako prostor pro správu.</p> <p>V budoucnu se mohou dodávat i jiné typy pevných disků.</p>
--	--



- Označení „HDD“ nebo „jednotka pevného disku“ znamená v této příručce také disky s flash pamětí SSD, pokud není uvedeno jinak. Mohou se vyskytovat další velikosti jednotky pevného disku.
- SSD je vysokokapacitní úložné médium, které využívá pevných pamětí namísto magnetického kotouče pevného disku.



Za určitých neobvyklých podmínek delšího nepoužívání a/nebo vystavení vysokým teplotám může být jednotka SSD náchylná k chybám uchování dat.

### **Právní poznámka (kapacita jednotky pevného disku (HDD))\*5**

Více informací o kapacitě jednotky pevného disku (HDD) najdete v části Právní poznámky v Dodatku H nebo klepnutím na \*5 výše.

### **Jednotka optického disku**

#### **Jednotka**

V tomto počítači je předem nainstalována následující jednotka optických disků.

- Jednotka DVD Super Multi Drive s podporou Double Layer



U médií 2,6 GB a 5,2 GB DVD-RAM není možné čtení nebo zápis.

### **Displej**

Vnitřní zobrazovací panel displeje počítače podporuje grafiku ve vysokém rozlišení a lze jej naklápět v širokém rozmezí úhlů pro dosažení maximálního pohodlí a čitelnosti.

#### **Panel displeje**

14.1" LCD displej TFT, 16 milionů barev, s jedním z těchto rozlišení:

- WXGA, 1280 horizontálních × 800 vertikálních pixelů
- WXGA+, 1440 horizontálních × 900 vertikálních pixelů

### **Právní poznámka (LCD)\*6**

Více informací o LCD najdete v části Právní poznámky v Dodatku H nebo klepnutím na \*6 výše.

#### **Grafický řadič**

Řadič grafiky maximalizuje výkon displeje. Viz [Řadič zobrazení a video režim](#) v Dodatku B, kde najdete více informací.

### **Právní poznámka (grafický procesor („GPU“))\*7**

Více informací o grafickém procesoru (GPU) najdete v části Právní poznámky v Dodatku H nebo klepnutím na \*7 výše.

## Zvuk

<b>Zvukový systém</b>	Integrovaný zvukový systém poskytuje podporu pro vnitřní reproduktory a mikrofon počítače a umožňuje připojení externího mikrofonu a sluchátek pomocí příslušných konektorů.
-----------------------	--

## Multimédia

<b>Webová kamera</b>	<p>Webová kamera je zařízení, které umožňuje nahrávat video nebo pořizovat fotografie pomocí počítače. Je možné ji využít pro videohovory nebo videokonference pomocí vhodného komunikačního nástroje, jako je například <b>Windows Live Messenger</b>. <b>Software Camera Assistant</b> vám pomůže přidávat různé efekty do videa nebo fotografií.</p> <p>Některé modely jsou vybaveny webovou kamerou. Viz část <a href="#">Webová kamera</a> v kapitole 4, <a href="#">Základy provozu</a>.</p>
----------------------	--

## Komunikace

<b>LAN</b>	Počítač má vestavěnou podporu pro Ethernet LAN (10 megabitů za sekundu, 10BASE-T) Fast Ethernet LAN (100 megabitů za sekundu, 100BASE-Tx) a Gigabitový Ethernet LAN (1000 megabitů za sekundu, 1000BASE-T).
<b>Bluetooth</b>	Některé počítače v této řadě mají bezdrátovou technologii Bluetooth, která eliminuje potřebu propojení jednotlivých elektronických zařízení, např. počítačů, tiskáren a mobilních telefonů pomocí kabelů. V zapnutém stavu Bluetooth poskytuje prostředí osobní bezdrátové sítě, které je bezpečné a důvěryhodné, rychlé a snadné.
<b>Bezdrátová síť Wireless LAN</b>	Některé počítače této série jsou vybaveny bezdrátovým modulem sítě LAN, který je kompatibilní s jinými systémy sítě LAN založenými na technologii rozprostřeného spektra (DSSS) a ortogonálního dělení frekvencí, které odpovídají standardu IEEE 802.11.

### **Právní poznámka (bezdrátová síť LAN)\*8**

Více informací o bezdrátové síti LAN v části Právní poznámky v Dodatku H nebo klepnutím na \*8 výše.

---

<b>Dálková bezdrátová síť Wireless WAN</b>	Karta Wireless WAN podporuje HSPA a poskytuje rychlejší komunikaci než předchozí karty Wireless WAN.  Některé počítače v této řadě jsou vybaveny kartou bezdrátové sítě Wireless WAN.
--	---

---

## Zvláštní funkce

Následuje popis funkcí, které jsou jedinečné pro počítače TOSHIBA nebo jsou nové a usnadňují používání počítače.

Pro přístup ke každé funkci slouží následující postupy.

\*1 Chcete-li se dostat k funkci Možnosti napájení, klepněte na **Start -> Ovládací panely -> Výkon a údržba -> Možnosti napájení**.

---

<b>Tlačítko TOSHIBA Assist</b>	Stisknutím tohoto tlačítka se automaticky spustí program. Ve stavu vypnutí, spánku nebo hibernace se stiskem tohoto tlačítka spustí počítač a program.
<b>Tlačítko TOSHIBA Presentation</b>	Tlačítko TOSHIBA Presentation má stejnou funkci jako tlačítko Připojení displeje v Centru mobility. Stiskem tohoto tlačítka při připojeném externím displeji se otevře obrazovka Windows Vista TMM (Transient Multimom Manager).
<b>Horké klávesy</b>	Horké klávesy jsou určité kombinace kláves, které umožňují rychle změnit konfiguraci systému přímo z klávesnice, aniž by se musel spouštět konfigurační program.
<b>Automatické vypnutí displeje *1</b>	Tato funkce automaticky vypne napájení zobrazovacího panelu, pokud po nějakou dobu nepřijde žádný vstup z klávesnice, a napájení se obnoví při dalším stisku klávesy. Toto lze určit v Možnostech napájení.
<b>Automatické vypnutí HDD*1</b>	Tato funkce automaticky vypíná napájení pevného disku, pokud k němu není po určitou dobu skutečně přístup, a napájení se obnoví při příštím přístupu na disk. Toto lze určit v Možnostech napájení.
<b>Automatický režim Spánek/Hibernace *1</b>	Tato funkce automaticky přepne systém buď do režimu spánku, nebo do režimu Hibernace, pokud po určitou dobu nepřijde žádný vstup nebo není aktivován žádný hardware. Toto lze určit v Možnostech napájení.

---

<b>Překryvná klávesnice</b>	Numerická klávesnice s deseti klávesami je integrována do hlavní klávesnice. Informace o používání této funkce najdete v části <a href="#">Překryvná klávesnice</a> v kapitole 5, <a href="#">Klávesnice</a> .
<b>Heslo při zapnutí</b>	Existují dvě úrovně zabezpečení heslem, správce a uživatel, bránící nepovolenému přístupu k počítači.
<b>Okamžité zabezpečení</b>	Funkce určité horké klávesy automaticky zamkne systém za účelem zabezpečení dat.
<b>Inteligentní napájení *1</b>	Mikroprocesor v inteligentním síťovém zdroji určí nabíjení baterie, automaticky spočítá zbývající kapacitu baterie a ochrání elektronické součástky před abnormálními stavy, jako je napětíové přetížení z AC adaptéru. Toto lze určit v Možnostech napájení.
<b>Režim úspory baterie *1</b>	Tato funkce umožňuje nastavit počítač tak, aby se šetřila energie baterie. Toto lze určit v Možnostech napájení.
<b>Napájení panelu zap/vyp *1</b>	Tato funkce automaticky vypne napájení počítače, pokud je zavřen panel displeje a při otevření panelu jej znovu zapne. Toto lze určit v Možnostech napájení.
<b>Automatické přepnutí do režimu Hibernace při slabé baterii *1</b>	Když je kapacita baterie vyčerpána do té míry, že v provozu počítače nelze pokračovat, přejde systém automaticky do režimu Hibernace a vypne své napájení. Toto lze určit v Možnostech napájení.
<b>Odvod tepla *1</b>	Pro ochranu před přehřátím je procesor vybaven interním snímačem teploty, který v případě, že vnitřní teplota počítače dosáhne určité úrovně, zapne chladicí ventilátor nebo sníží rychlost procesoru. Toto lze určit v Možnostech napájení.
<b>Ochrana HDD TOSHIBA</b>	Tato funkce používá snímač zrychlení, které je zabudovaný v počítači, za účelem detekce vibrací a nárazů a automaticky přemístí hlavu jednotky pevného disku do bezpečné polohy, aby se snížilo nebezpečí poškození, ke kterému by mohlo dojít, pokud by se hlava dotkla disku. Podrobnosti uvádí část <a href="#">Používání ochrany jednotky pevného disku (HDD)</a> v kapitole 4, <a href="#">Základy provozu</a> .



- *Funkce ochrany TOSHIBA HDD nezaručuje, že nemůže dojít k poškození jednotky pevného disku.*
- *Funkci ochrany TOSHIBA HDD nelze použít v modelech, které jsou vybaveny jednotkou SSD.*

**Režim Hibernace** Tato funkce umožňuje vypnutí napájení počítače, by bylo nutné ukončit software. Obsah hlavní paměti se automaticky uloží na pevný disk, abyste po příštím zapnutí počítače mohli pokračovat tam, kde jste předtím skončili. Podrobnosti uvádí část [Vypnutí napájení](#) v kapitole 1, [Začínáme](#).

**Režim spánku** Pokud potřebujete přerušit práci, můžete použít tuto funkci, která umožňuje vypnutí počítače bez nutnosti ukončení používaných programů. Data se udržují v hlavní paměti počítače, abyste po opětovném zapnutí mohli pokračovat v práci tam, kde jste předtím skončili.

**Funkce USB Spánek a dobíjení** Tato funkce umožňuje nabíjet externí zařízení kompatibilní s USB, například mobilní telefony nebo přenosné digitální hudební přehrávače, prostřednictvím portu USB i v případě, že počítač se nachází ve stavu spánku, hibernace nebo je vypnutý. Tato funkce je řízena nástrojem USB Spánek a dobíjení. Více informací najdete v části [Používání nástroje TOSHIBA USB Spánek a dobíjení](#) v kapitole 4, [Základy provozu](#).

### ***Právní poznámka (USB Spánek a dobíjení)\*9***

Více informací o funkci USB Spánek a dobíjení najdete v části Právní poznámky v Dodatku H nebo klepnutím na položku \*9 výše.

**Funkce USB Probuzení** Tato funkce zotaví počítač z režimu spánku v závislosti na externích zařízeních, která jsou připojena do USB portů. Je-li například myš nebo klávesnice připojena k portu USB, pohnutím myši/klávesnice dojde k probuzení počítače. Funkce „USB Probuzení“ funguje v operačním systému Windows Vista a je k dispozici pro všechny USB porty.



<b>TOSHIBA PC Health Monitor</b>	Software TOSHIBA PC Health Monitor sleduje funkce počítačového systému, jako je spotřeba energie, chladicí systém a snímač pádu HDD. Upozorňuje uživatele na specifické stavy systému prostřednictvím vyskakovacích zpráv. Dále sleduje využití počítače a souvisejících zařízení a zaznamenává informace týkající se služby na pevný disk počítače. Viz Dodatek G, <a href="#">TOSHIBA PC Health Monitor</a> .
----------------------------------	--

## Balík přidané hodnoty TOSHIBA

V této části jsou popsány funkce komponent TOSHIBA, které jsou předem instalovány v počítači.

<b>Řízení spotřeby TOSHIBA</b>	Řízení spotřeby TOSHIBA poskytuje funkce pro různé způsoby řízení spotřeby.
<b>Podpora tlačítek TOSHIBA</b>	Tento nástroj řídí následující funkce tlačítek počítače. <ul style="list-style-type: none"> <li>■ TOSHIBA Assist</li> <li>■ TOSHIBA Presentation</li> </ul> Aplikaci spouštěnou tlačítkem je možné změnit.
<b>Nástroj TOSHIBA Zooming</b>	Tento nástroj umožňuje zvětšovat nebo zmenšovat velikost ikon na pracovní ploše Windows nebo faktor zoomu, který souvisí se specifickými podporovanými aplikacemi.
<b>TOSHIBA PC Diagnostic Tool</b>	Diagnostický nástroj TOSHIBA PC Diagnostic Tool zobrazuje základní informace o konfiguraci systému a umožňuje testovat funkce některých zabudovaných zařízení počítače.
<b>Nástroj hesla TOSHIBA</b>	Nástroj Heslo TOSHIBA umožňuje nastavit heslo omezující přístup k počítači.
<b>Paměťové karty TOSHIBA</b>	Paměťové karty TOSHIBA představují rychlý způsob, jak měnit vybrané funkce systému a spouštět aplikace. <ul style="list-style-type: none"> <li>■ Funkce horké klávesy</li> <li>■ Funkce spuštění nástroje TOSHIBA</li> </ul>
<b>HW Setup</b>	Tento nástroj umožňuje přizpůsobit nastavení hardwaru podle toho, jak pracujete s počítačem a jaká přídatná zařízení používáte.

---

## Zpřístupnění TOSHIBA

Nástroj Zpřístupnění TOSHIBA poskytuje podporu pohybové postižené uživatele v případě, kdy potřebují používat funkce horkých kláves TOSHIBA. Nástroj umožňuje změnit klávesu **FN** na přichytnou, tj. můžete ji jednou stisknout, uvolnit a pak stisknout některou z kláves „**Funkce**“ za účelem přístupu k dané funkci. Po nastavení zůstane klávesa **FN** aktivní až do stisku jiné klávesy.

---

## Nástroje a aplikace

V této části jsou popsány předem nainstalované nástroje, které se dodávají s počítačem, a jsou zde uvedeny podrobné instrukce, jak tyto nástroje spouštět. Další informace o funkcích těchto nástrojů najdete v online příručce každého nástroje, v souborech nápovědy nebo v souboru README.TXT.

\* Indikuje software, který je předem nainstalován jen u některých modelů

---

### Nástroj pro otisk prstu

V tomto produktu je nainstalovaný nástroj pro snímání otisků prstů, aby bylo možné zaregistrovat a rozpoznávat otisky prstů, které pak lze navázat na uživatelské jméno a heslo za účelem odstranění nutnosti zadávat tyto detaily z klávesnice. Pouhým posunutím zaregistrovaného prstu po snímači otisku prstu se aktivují tyto funkce:

- Přihlášení do Windows a přístup k zabezpečené domovské stránce prostřednictvím aplikace Internet Explorer.
  - Soubory a složky je možné zakódovat/ odkódovat a znemožnit tak přístup k nim nepovolaným osobám.
  - Deaktivace heslem chráněného spojiče obrazovky při návratu z úsporného režimu, jako je například režim Spánek.
  - Ověřování uživatelského hesla (a případně hesla HDD (jednotky pevného disku)) při spouštění počítače (Zabezpečení při spouštění).
  - Funkce jednoduchého přihlášení
-



- Zabezpečení otiskem prstu nelze používat v modelech, které nemají nainstalovaný modul otisků prstů.
- Heslo HDD (Hard Disk Drive - jednotka pevného disku) lze zaregistrovat v nastavení BIOSu (BIOS Setup). Pokud zapomenete heslo HDD, společnost TOSHIBA vám NEBUDE schopna pomoci a váš HDD bude ZCELA a TRVALE NEFUNKČNÍ. Společnost TOSHIBA není odpovědná za jakékoliv ztráty dat, ztrátu použitelnosti nebo přístupu k HDD, jakékoliv jiné ztráty vaše či třetích osob nebo organizací, které by byly důsledkem ztráty přístupu k HDD. Pokud toto riziko nemůžete přijmout, neregistrujte heslo HDD.

#### TOSHIBA Face Recognition\*

Nástroj pro rozpoznávání tváře TOSHIBA Face Recognition používá ověřovací knihovnu pro ověřování dat obličejů uživatelů při přihlášení do Windows. Pokud ověření proběhne úspěšně, uživatel je automaticky přihlášen do Windows. Uživatel tak nemusí zadávat heslo a proces přihlášení je snadnější.

#### Přehrávač TOSHIBA DVD Player

Tento software je určen pro přehrávání médií DVD Video.

Jeho rozhraní a funkce se zobrazují na displeji. Klepněte na **Start -> Všechny programy -> TOSHIBA DVD PLAYER -> TOSHIBA DVD PLAYER**.

Podrobnosti uvádí část [TOSHIBA DVD PLAYER](#) v kapitole 4, [Základy provozu](#).

Podrobnosti o používání přehrávače TOSHIBA DVD PLAYER najdete v souboru nápovědy.



- Při přehrávání některých titulů DVD Video může docházet k výpadkům rámců, přeskokování zvuku nebo ke ztrátě synchronizace obrazu a zvuku.
- Při přehrávání DVD Video nezapomeňte připojit AC adaptér počítače. Funkce pro úsporu energie mohou rušit plynulé přehrávání.

#### Ovladač Bluetooth pro Windows od firmy Toshiba\*

Tento software umožňuje komunikaci mezi počítačem a externími zařízeními, jako jsou například tiskárny nebo mobilní telefony.



*Funkce Bluetooth nelze používat v modelech, kde není nainstalován modul Bluetooth.*

---

**Spouštění z SD paměti TOSHIBA**      Nástroj spouštění z paměti TOSHIBA SD umožňuje spouštět paměťové karty SD pro spouštění systému. Nástroj spouštění z paměťové karty TOSHIBA SD je možné spustit z nabídky následujícím způsobem. Klepněte na **Start -> Všechny programy -> TOSHIBA -> Nástroje -> Nástroj spouštění z SD paměti**.

---



- *Nástroj pro formátování paměťové karty SD a další funkce SD jsou součástí nástrojů TOSHIBA pro paměti SD.*
  - *Spouštěcí SD paměťovou kartu je možné vytvořit pouze pomocí nástroje pro spouštění z paměti SD.*
- 

**Formátování SD paměťové karty TOSHIBA**      Tento nástroj umožňuje formátovat paměťovou kartu SD/SDHC na standardní formát SD.

---

**TOSHIBA Assist**      TOSHIBA Assist je grafické uživatelské rozhraní, které umožňuje přístup k určitým nástrojům, pomůckám a aplikacím usnadňujícím používání a konfiguraci počítače.

---

**TOSHIBA ConfigFree**      TOSHIBA ConfigFree je sada nástrojů, které usnadňují ovládání komunikačních zařízení a síťových připojení, pomáhají v identifikaci komunikačních problémů a umožňují vytvářet profily, pokud je potřeba přepínat mezi různými umístěními a komunikačními sítěmi. Chcete-li se dostat k tomuto nástroji, klepněte na **Start -> Všechny programy -> TOSHIBA -> ConfigFree**.

---

**TOSHIBA Mic Effect**      Nástroj TOSHIBA Mic Effect poskytuje funkce Echo Cancellor (zrušení ozvěny) a Microphone Array (mikrofonní pole).  
Pokyny pro tento software najdete v části v [Zvukový systém](#) kapitole 4, [Základy provozu](#).

---

**TOSHIBA Disc Creator**      Můžete vytvářet CD a DVD v různých formátech včetně zvukových CD, která mohou být přehrávána na standardních CD přehrávačích, a datových CD/DVD, kam lze ukládat kopie souborů a složek z pevného disku počítače. Tento software lze použít v modelech s jednotkou DVD Super Multi.  
Chcete-li spustit tento nástroj, klepněte na **Start -> Všechny programy -> TOSHIBA -> Aplikace CD&DVD -> Disc Creator**.

---

<b>Nástroj TOSHIBA DVD-RAM*</b>	Tento nástroj obsahuje funkci Fyzické formátování a Ochrana proti zápisu na DVD-RAM. Tento nástroj je obsažen v modulu nastavení TOSHIBA Disc Creator. Chcete-li spustit tento nástroj, klepněte na <b>Start -&gt; Všechny programy -&gt; TOSHIBA -&gt; Aplikace CD&amp;DVD -&gt; Nástroj DVD-RAM.</b>
<b>Ztlumení jednotky CD/DVD Drive Acoustic Silencer</b>	Tento nástroj umožňuje konfigurovat rychlost čtení v jednotce optických disků. Je možné nakonfigurovat buď Normální režim, kdy jednotka pracuje s maximální rychlostí za účelem rychlého přístupu k datům nebo Tichý režim, kdy se pro zvukové CD používá jednoduchá rychlost snižující provozní hluk.
<b>Centrum mobility Windows</b>	<p>Centrum mobility je nástroj pro přístup k více nastavením mobilních PC v jediném okně. Operační systém nabízí výchozí maximální počet osmi dlaždic a další dvě dlaždice jsou přidány v Centru mobility.</p> <ul style="list-style-type: none"> <li>■ <b>Zámek počítače:</b> slouží k uzamčení počítače bez jeho vypnutí. Má stejnou funkci jako tlačítko <b>Zámek</b> ve spodní části pravého okna v nabídce start.</li> <li>■ <b>TOSHIBA Assist:</b> slouží k otevření nástroje TOSHIBA Assist, <b>pokud je již nainstalován v počítači.</b></li> </ul>
<b>Nástroj TOSHIBA USB Spánek a dobíjení*</b>	<p>Tento nástroj je schopen aktivovat a deaktivovat funkci USB Spánek a dobíjení.</p> <p>Tento nástroj ukazuje pozice USB portů, které podporují funkci USB Spánek a dobíjení a zobrazuje zbývající kapacitu baterie.</p> <p>Chcete-li spustit tento nástroj, klepněte na tlačítko <b>Start -&gt; Všechny programy -&gt; TOSHIBA -&gt; Nástroje -&gt; USB Spánek a dobíjení.</b></p>
<b>Modul důvěryhodné platformy (TPM - Trusted Platform Module)</b>	<p>Modul TPM (Trusted Platform Module) je bezpečnostní kódovací zařízení pro jednotku pevného disku.</p> <p>Aby bylo možné používat modul TPM, musí být provedena konfigurace nastavení BIOS a softwaru Infineon TPM Software Professional Package.</p> <p>Další informace o způsobu nastavení a o používání tohoto nástroje najdete v Instalační příručce pro Infineon TPM.</p>



*Chcete-li aktivovat TPM pomocí nastavení BIOS:*

1. Zapněte počítač se stisknutou klávesou **ESC**.
2. Na požádání stiskněte klávesu **F1**.
3. Stiskněte klávesu **PGDN**.
4. Stiskněte klávesu se šipkou dolů, aby se zvýraznila možnost TPM, potom stiskem mezerníku změňte stav TPM na Zapnuto.
5. Stiskem klávesy **Y** uložte změny.
6. Stiskněte klávesu **END** a potom stiskem klávesy **Y** přijměte změny. Počítač se restartuje.

*Aby bylo možné změnit nastavení modulu TPM, když je nastavení **Skrýt TPM** aktuálně nastaveno na možnost **Ano**, přepněte nastavení **Skrýt TPM** z hodnoty **Ano** na **Ne**.*

## Doplňková zařízení



*Chcete-li k počítači připojit volitelné zařízení (například USB zařízení nebo externí monitor), zkontrolujte nejprve tvar a orientaci konektoru.*

Doplňková zařízení mohou zvýšit výkon a univerzálnost počítače. Tato kapitola popisuje zapojení nebo instalaci následujících zařízení:

### **Karty/paměti**

- ExpressCard
- Smart Card
- Karta Secure Digital™ (SD) (paměťová karta SD, paměťová karta SDHC, karta miniSD, microSD)
- Přídavný paměťový modul

### **Periferní zařízení**

- Externí monitor
- Sada USB FDD
- eSATA
- Replikátor portů TOSHIBA Express Port Replicator

### **Ostatní**

- Bezpečnostní zámek

## ExpressCard

Počítač je vybaven jedním slotem karty ExpressCard, kam lze zasunout libovolné zařízení ExpressCard, které splňuje průmyslové standardy, až již vyrobené společností TOSHIBA, nebo jiným výrobcem. Slot podporuje připojení za chodu a využívá rozhraní PCI Express, které podporuje čtení a zápis dat s teoretickou maximální rychlostí 2,5 Gbps.



*Některé karty ExpressCard mohou při zasunutí do slotu karty ExpressCard blokovat dráhu zásuvky optické jednotky a bránit tak jejímu otevření. Pokud k tomu dojde, vyjměte kartu ExpressCard vždy, když potřebujete otevřít nebo zavřít zásuvku optické diskové jednotky.*

### Vložení karty ExpressCard

Instalační program v systému Windows umožňuje vkládání karet ExpressCard při zapnutém počítači.



*Nevkládejte kartu ExpressCard, pokud je počítač v režimu Spánku nebo Hibernace, protože některé karty pak nepracují správně.*

Při vkládání karty ExpressCard postupujte podle těchto kroků:

1. Zatlačením na maketu karty částečně vysuňte maketu karty z počítače.
2. Uchopte maketu karty a vytáhněte ji.
3. Vložte kartu ExpressCard do slotu ExpressCard po straně počítače.
4. Mírně na kartu ExpressCard zatlačte, aby se zajistilo pevné propojení.

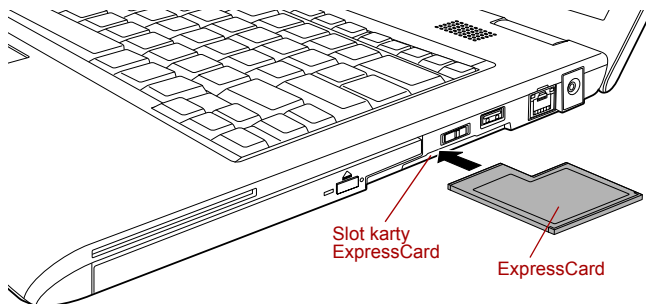

Obrázek 3-1 Vložení karty ExpressCard

5. Po vložení karty ExpressCard se podívejte do dokumentace ke kartě a zkontrolujte, jestli konfigurace systému Windows odpovídá vaší kartě.

### Vyjmutí karty ExpressCard

Chcete-li vyjmout kartu ExpressCard, postupujte následujícím způsobem.

1. Klepněte na ikonu **Bezpečně odebrat hardware** na hlavním panelu Windows.
2. Ukažte na možnost **ExpressCard** a klepněte levým ovládacím tlačítkem Touch Padu.

3. Zatlačením na kartu ExpressCard ji částečně vysuňte z počítače.
4. Uchopte kartu ExpressCard a vyjměte ji.

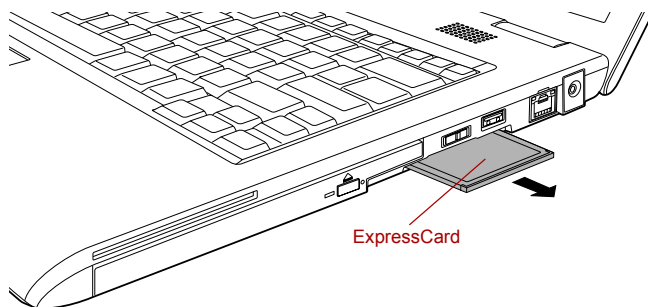

Obrázek 3-2 Vyjmutí karty ExpressCard

5. Vložte maketu karty do slotu karty ExpressCard.



*Pokud nevyžíváte kartu ExpressCard, nezapomeňte zasunout maketu karty.*

### Smart Card (závisí na zakoupeném modelu)

Karta Smart Card je plastová karta velikosti kreditní karty. Extrémně tenký integrovaný obvod (IC čip) je součástí karty, na kterou lze zaznamenávat informace. Tyto karty je možné používat pro řadu různých aplikací, včetně telefonních a elektronických plateb.

Tato část obsahuje informace týkající se správného používání slotu Smart Card a důrazně doporučujeme, abyste si je přečetli, než začnete s počítačem pracovat.

Některé modely jsou vybaveny slotem Smart Card.



*Tento počítač podporuje asynchronní karty ISO7816-3 (podporované protokoly jsou T=0 a T=1) s pracovním napětím 5 V.*



## Vkládání karty Smart Card

Konektor karty Smart Card je na pravé straně počítače. Instalační program v systému Windows vám umožní vkládání karet Smart Card při zapnutém počítači.

Při instalaci karty Smart Card postupujte podle těchto kroků:

1. Vložte kartu Smart Card do slotu Smart Card tak, aby kovové kontakty směřovaly nahoru.
2. Mírně na kartu Smart Card zatlačte, aby se zajistilo pevné propojení. Počítač provede identifikaci karty Smart Card a zobrazí ikonu na hlavním panelu Windows.



- Při vkládání karty Smart Card do slotu Smart Card se před vložením ujistěte, že karta je správně orientována.
- Vložte kartu Smart Card tak, aby dosedla až na konec slotu Smart Card. Asi 2 cm karty Smart Card bude přesahovat ze slotu Smart Card. Netlačte kartu dále.
- Před přemístěním počítače vždy vytáhněte kartu Smart Card ze slotu Smart Card.
- Po použití karty Smart Card vytáhněte.

Nedodržení těchto pokynů může mít za následek poškození počítače a/nebo poškození karty Smart Card.

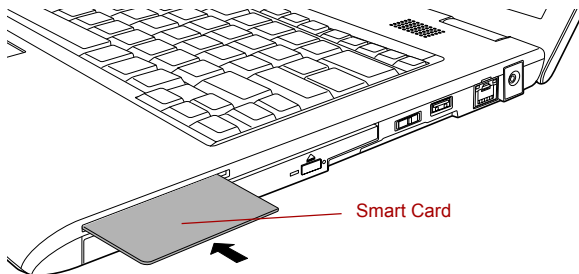

Obrázek 3-3 Vkládání karty Smart Card

3. Po vložení karty Smart Card se podívejte do dokumentace ke kartě a zkontrolujte, jestli konfigurace systému Windows odpovídá vaší kartě.

## Vyjmutí karty Smart Card

Při vytahování karty Smart Card postupujte podle těchto kroků:

1. Klepněte na ikonu **Bezpečně odebrat hardware** na hlavním panelu Windows.



- Před vytáhnutím karty Smart Card se ujistěte, že karta nepracuje s žádným programem nebo systémem.
- Při vytahování karty z počítače dbejte, aby nedošlo ke jejímu ohnutí.

2. Ukažte na možnost **Smart Card** a klepněte levým ovládacím tlačítkem Touch Padu.

### 3. Uchopte kartu Smart Card a vyjměte ji.

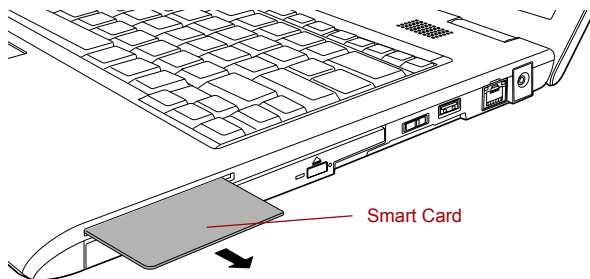

Obrázek 3-4 Vyjmutí karty Smart Card

## Paměťová karta SD/SDHC

Nastavte typ paměťové karty ve slotu SD karty na SD a SDHC kartu.

Paměťové karty SD/SDHC umožňují snadno přenášet data mezi zařízeními, jako jsou digitální fotoaparáty nebo digitální diáře PDA, které používají paměťové SD/SDHC karty. Karty mají vysokou úroveň zabezpečení a ochrany proti kopírování.



*Dávejte pozor, aby se do slotů pro SD karty nedostaly žádné cizí předměty. Do počítače nebo klávesnice se za žádných okolností nesmějí dostat kovové předměty, například šrouby, svorky nebo sponky na papír. Cizí kovové předměty by mohly způsobit zkrat, který může následně poškodit počítač nebo vyvolat požár s rizikem vážného zranění.*



### Poznámky ohledně paměťové karty SD/SDHC

Paměťové karty SD/SDHC odpovídají SDMI (Secure Digital Music Initiative), což je technologie přijatá na ochranu před neoprávněným kopírováním nebo přehráváním digitální hudby. Z tohoto důvodu nemůžete kopírovat nebo přehrávat chráněný materiál na jiném počítači nebo zařízení a nesmíte reprodukovat materiál chráněný autorskými právy jinak, než pro svou osobní potřebu.

Dále je uvedeno jednoduché vysvětlení, jak rozlišovat paměťové karty SD a paměťové karty SDHC.

- Paměťové karty SD a SDHC vypadají zvenku stejně. Logo na paměťových kartách SD a SDHC se však liší, při nákupu tedy dávejte pozor na logo.



- Logo paměťové karty SD je () .
- Logo paměťové karty SDHC je () .

- Maximální kapacita paměťové karty SD je 2 GB. Maximální kapacita paměťové karty SDHC je 16 GB.

Typ karty	Kapacity
SD	8MB, 16MB, 32MB, 64MB, 128MB, 256MB, 512MB, 1GB, 2GB
SDHC	4 GB, 8 GB, 16 GB

### Vložení paměťové karty SD/SDHC

Při vkládání paměťové karty SD/SDHC postupujte podle těchto kroků:

1. Vložte paměťovou kartu SD/SDHC do slotu SD karty vpředu na počítači.
2. Mírně na paměťovou kartu SD/SDHC zatlačte, aby se zajistilo pevné propojení.

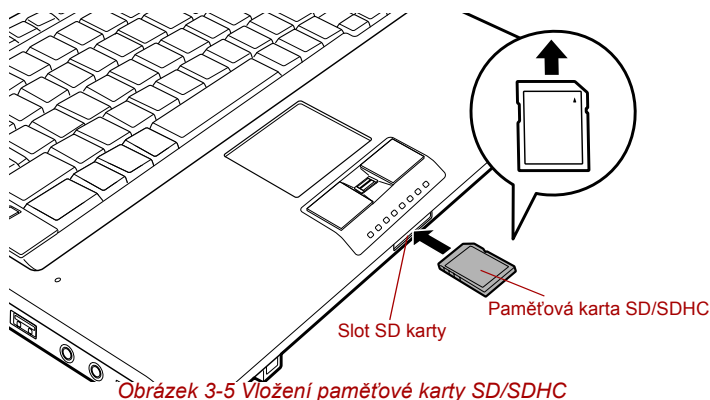

- Před vložení paměťové karty SD/SDHC se ujistěte, že je správně otočena.
- Při vkládání paměťové karty SD/SDHC do slotu SD karty zkontrolujte, zda SD/SDHC karta směřuje správným směrem.
- Během kopírování souborů nevypínejte počítač a nepřecházejte do režimu spánku či hibernace - mohlo by dojít ke ztrátě dat.

### Vyjmutí paměťové karty SD/SDHC

Při vyjmutí paměťové karty SD/SDHC postupujte podle těchto kroků:

1. Klepněte na ikonu **Bezpečně odebrat hardware** na hlavním panelu Windows.
2. Ukažte na možnost **SD paměťová karta** a klepněte levým ovládacím tlačítkem Touch Padu.
3. Zatlačením vysuňte paměťovou kartu SD/SDHC částečně ven z počítače.

## 4. Uchopte paměťovou kartu SD/SDHC a vyjměte ji.

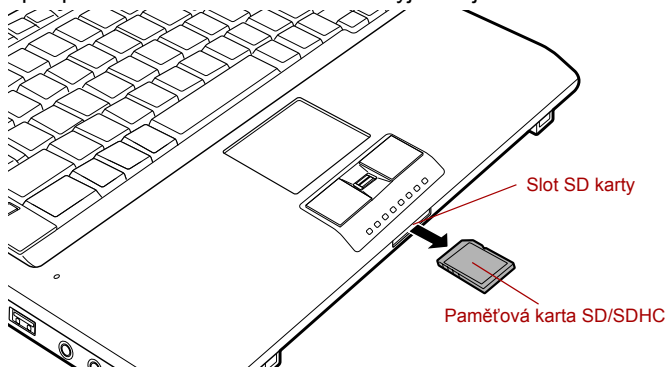

Obrázek 3-6 Vyjmutí paměťové karty SD/SDHC



- Před vyjmutím paměťové karty SD/SDHC nebo vypnutím počítače se ujistěte, že indikátor **SD karty** zhasl. Pokud paměťovou kartu SD/SDHC vyjmete nebo vypnete počítač, zatímco počítač s kartou pracuje, mohlo by dojít ke ztrátě dat nebo poškození SD/SDHC karty.
- Nevyjímejte paměťovou kartu SD/SDHC, pokud je počítač v režimu spánku nebo hibernace. Počítač by mohl být destabilizován, případně by mohlo dojít ke ztrátě dat na paměťové kartě SD/SDHC.

**Formátování paměťové karty SD/SDHC**

SD/SDHC paměťové karty se prodávají již naformátované podle specifických norem. Pokud znovu formátujete paměťovou kartu SD/SDHC, určité použijte nástroj pro formátování SD karet TOSHIBA; nepoužívejte formátovací příkazy ve Windows.

Chcete-li spustit nástroj Formátování SD karty TOSHIBA, klepněte na tlačítko **Start** -> **Všechny programy** -> **TOSHIBA** -> **Nástroje** -> **Formátování paměťové karty SD**.



Nástroj Formátování SD karty TOSHIBA neformátuje chráněnou oblast SD/SDHC paměťové karty - pokud chcete provést formátování všech oblastí paměťové karty včetně chráněné oblasti, budete potřebovat vhodnou aplikaci, která používá systém ochrany proti kopírování.

## Péče o média

Při používání karet dbejte následujících upozornění.

### **Péče o karty**

- Kartami nekroutěte ani je neohýbejte.
- Nevystavujte karty účinkům kapalin, neskladujte je na vlhkých místech a nepokládejte karty v blízkosti nádob s kapalinami.
- Nedotýkejte se kovové části karty a nevystavujte ji kapalinám nebo nečistotě.
- Po užití vraťte kartu do pouzdra.
- Karta je navržena tak, aby ji bylo možné vložit jen jedním způsobem. Nepokoušejte se kartu násilím vsunout do slotu.
- Neponechávejte kartu částečně zasunutou do slotu. Zatlačte kartu, dokud neuslyšíte cvaknutí.

### **Péče o paměťové karty**

- Nastavte přepínač ochrany proti zápisu do uzamčené polohy, pokud si nepřejete zapisovat data.
- Paměťové karty mají omezenou životnost, proto je důležité zálohovat důležitá data.
- Nezapisujte na kartu, pokud je baterie málo nabitá. Nízké napětí baterie může ovlivnit přesnost zápisu.
- Nevyjímejte kartu, pokud probíhá čtení nebo zápis dat.



*Více podrobností o používání paměťových karet naleznete v příručce dodávané s těmito kartami.*

## Přídavný paměťový modul

Do počítače je možné instalovat další paměti pro zvýšení celkové kapacity systémové paměti. Tato část popisuje, jak instalovat a vyjmát paměťové moduly.



- *Před instalací nebo výměnou paměťového modulu položte pod počítač podložku, aby nedošlo k poškrábání nebo poškození víka. Nepoužívejte podložky, které jsou vyrobeny z materiálů zachycujících nebo vytvářejících statickou elektřinu.*
- *Při instalaci nebo vyjímání paměťového modulu dbejte, abyste se nedotkli jiných vnitřních ploch počítače.*
- *Vložte paměťové moduly do Slotu A a do Slotu B. Počítač bude pracovat v režimu duálního kanálu. V duálním kanálu je umožněn efektivní přístup ke vloženým paměťovým modulům.*



- *Používejte pouze paměťové moduly schválené společností TOSHIBA.*
- *Nepokoušejte se instalovat paměťový modul za následujících podmínek.*
  - a. *Počítač je zapnut.*
  - b. *Počítač byl vypnut v režimu Spánku nebo Hibernace.*
  - c. *Funkce spuštění po síti LAN je zapnuta.*
  - d. *Funkce spuštění po síti Wireless LAN je zapnuta.*
  - e. *Přepínač bezdrátové komunikace je zapnutý.*
- *Postupujte opatrně, aby vám do počítače neupadly šroubky či jiný cizí materiál. Mohlo by dojít k selhání počítače či k úrazu elektrickým proudem.*
- *Přídavný paměťový modul je citlivá elektronická součástka, která může být vážně poškozena statickou elektřinou. Lidské tělo může být nabito statickou elektřinou, před dotykem nebo instalací přídavných paměťových modulů je proto potřeba provést vybití. Pro vybití statické elektřiny se stačí holou rukou dotknout jakékoliv kovové části.*

### **Poznámka k chybě paměťového modulu**

Pokud provedete instalaci paměťového modulu, který není kompatibilní s počítačem, indikátor **napájení** bude blikat (svítí 0,5 sekundy, nesvítí 0,5 sekundy) těmito způsoby;

- **Pokud je závada pouze ve Slotu A nebo není do Slotu A vložen žádný paměťový modul:** opakovaně bliká oranžová dvakrát, potom zelená.
- **Pokud je chyba ve Slotu B:** opakovaně bliká oranžová, potom zelená dvakrát.
- **Pokud jsou chyby ve Slotu A i B:** opakovaně bliká oranžová dvakrát, potom zelená dvakrát.

Ve všech případech je potřeba vypnout počítač a vyjmout nekompatibilní moduly.



*Pro povolení a utažení zajišťovacích šroubků použijte šroubovák Phillips s bodovou velikostí 0 - použitím nesprávného šroubováku může dojít k poškození hlav šroubů.*

### **Instalace paměťového modulu**

Při instalaci paměťového modulu postupujte podle těchto kroků:

1. Vypněte počítač - ověřte si, že indikátor **Napájení** nesvítí (viz část [Vypnutí napájení](#) v kapitole 1, [Začínáme](#), je-li potřeba).
2. Odpojte AC napájecí adaptér a veškeré kabely a periferie od počítače.
3. Zavřete panel displeje.
4. Otočte počítač dolní stranou vzhůru a vyjměte baterii (je-li potřeba, viz část [Výměna baterie](#) v kapitole 6, [Napájení a režimy při zapnutí](#)).

5. Povolte dva šrouby, které drží paměťový modul na svém místě - všimněte si, že šrouby jsou přichyceny ke krytu, aby nedošlo k jejich ztrátě.



Použijte šroubovák Phillips velikosti 0.

6. Zasuňte nehet nebo tenký předmět pod kryt a zdvihněte jej.

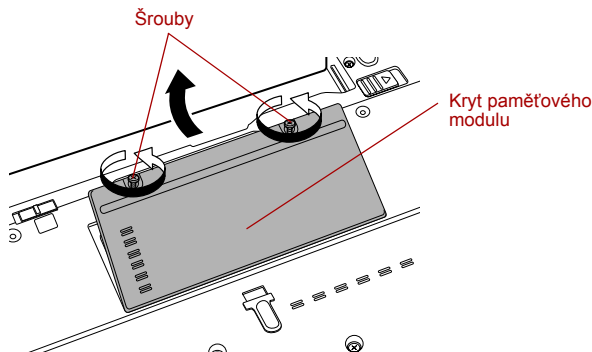

Obrázek 3-7 Sejmутí krytu paměťového modulu

7. Vyrovnajte zářez paměťového modulu se zářezem ve slotu pro paměť a jemně zasuňte modul do slotu v úhlu asi 45 stupňů, poté jej přidrže dole, aby zapadl na obou stranách na své místo.

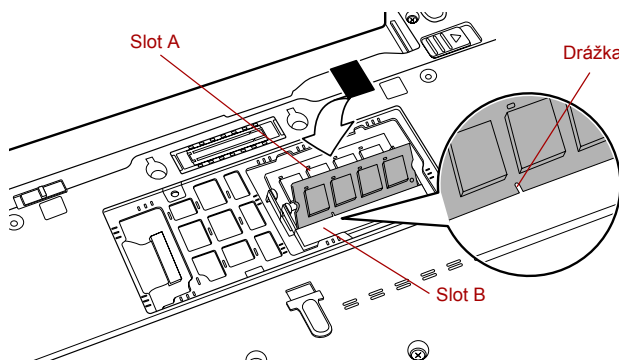

Obrázek 3-8 Usazení paměťového modulu



- Do počítače se za žádných okolností nesmějí dostat kovové předměty, například šrouby, svorky nebo sponky na papír. Cizí kovové předměty by mohly způsobit zkrat, který může následně poškodit počítač nebo vyvolat požár s rizikem vážného zranění.
- Nedotýkejte se konektorů na paměťovém modulu a na počítači. Nečistoty na konektorech mohou způsobit problémy s přístupem k paměti.



■ Slot A je rezervován pro první paměťový modul. Použijte slot B pro rozšiřující modul. Pokud je instalována jen jeden modul, použijte slot A.

■ Vyrovnajte drážky podél hran paměťového modulu se západkami na konektoru a vložte modul, aby pevně zapadl do konektoru - pokud je pro vás instalace modulu obtížná, jemně špičkou prstu vyhněte pojistné zarážky směrem ven.

Dále se ujistěte, že držíte paměťový modul podél levé a pravé hrany - v těchto hranách jsou drážky.

- Nasadíte kryt paměťového modulu na místo a zajistíte jej dvěma šrouby.



Dbejte, aby kryt paměťového modulu byl pevně zavřen.

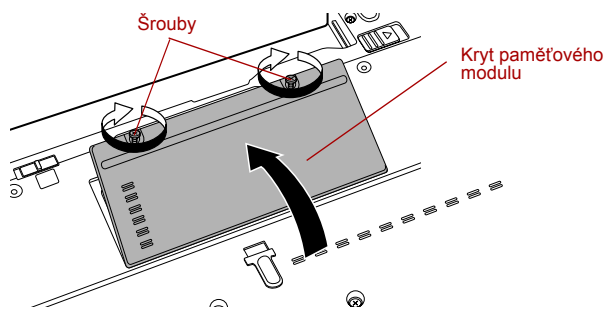

Obrázek 3-9 Usazení krytu paměťového modulu

- Vložte baterii - viz část [Výměna baterie](#) v kapitole 6, [Napájení a režimy při zapnutí](#), je-li potřeba.
- Otočte počítač.
- Zapněte počítač a zjistěte, zda byla přidaná paměť rozpoznána - pro potvrzení použijte **Start** -> **Ovládací panely** -> **Výkon a údržba** -> ikona **Systém**.

### Vyjmutí paměťového modulu

Chcete-li vyjmout paměťový modul, postupujte takto:

- Vypněte počítač - ověřte si, že indikátor **Napájení** nesvítl (viz část [Vypnutí napájení](#) v kapitole 1, [Začínáme](#), je-li potřeba).
- Odpojte AC napájecí adaptér a veškeré kabely a periferie od počítače.
- Zavřete panel displeje.
- Otočte počítač dolní stranou vzhůru a vyjměte baterii (je-li potřeba, viz část [Výměna baterie](#) v kapitole 6, [Napájení a režimy při zapnutí](#)).
- Povolte dva šrouby, které drží paměťový modul na svém místě - všimněte si, že šrouby jsou přichyceny ke krytu, aby nedošlo k jejich ztrátě.
- Zasuňte nehet nebo tenký předmět pod kryt a zdvihněte jej.



7. Zatláčete zářky směrem od modulu, aby se uvolnil - pružina bude tlačít jeden konec modulu pod úhlem nahoru.
8. Uchopte modul za hrany po stranách a vyjměte jej z počítače.



- Pokud jste používali počítač delší dobu, mohou být paměťové moduly a obvody v blízkosti paměťových modulů horké. V takovém případě nechejte paměťové moduly před jejich výměnou vychladnout na pokojovou teplotu. Pokud se jich jinak dotknete, můžete být popáleni.
- Nedotýkejte se konektorů na paměťovém modulu a na počítači. Nečistoty na konektorech mohou způsobit problémy s přístupem k paměti.

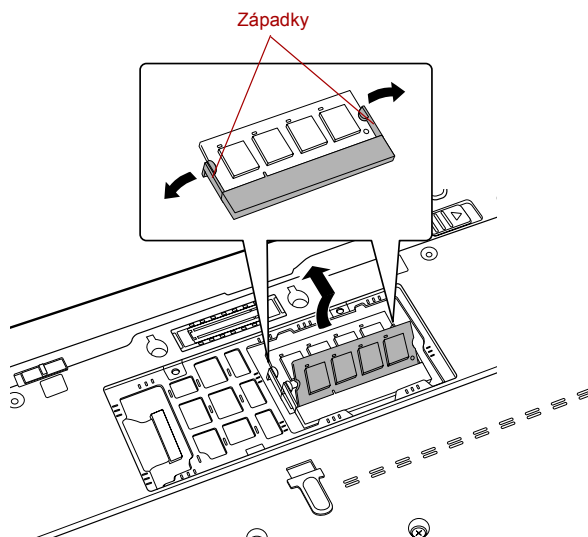

Obrázek 3-10 Vyjmutí paměťového modulu

9. Nasadíte kryt paměťového modulu na místo a zajistíte jej dvěma šrouby.



*Dbejte, aby kryt paměťového modulu byl pevně zavřen.*

10. Vložte baterii - viz část [Výměna baterie](#) v kapitole 6, [Napájení a režimy při zapnutí](#), je-li potřeba.
11. Otočte počítač.

## Externí monitor

Externí analogový monitor lze připojit k portu pro externí monitor, který je umístěn na počítači. Chcete-li připojit monitor, postupujte podle těchto kroků:



*Na portu pro externí monitor nejsou na tomto počítači žádné upevňovací šrouby pro kabel. Přesto je však možné použít kabely externího monitoru, které mají konektory s upevňovacími šrouby.*

### Připojení kabelu monitoru

1. Vypněte napájení počítače.
2. Připojte kabel monitoru do portu externího monitoru.

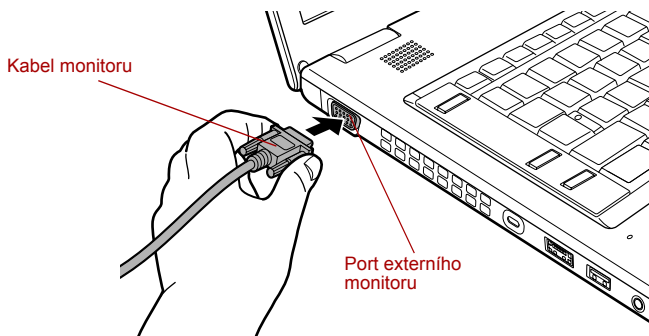

*Obrázek 3-11 Připojení kabelu monitoru do portu externího monitoru*

3. Zapněte napájení externího monitoru.
4. Zapněte napájení počítače.

Počítač po zapnutí automaticky rozpozná monitor a určí, zda jde o monitor barevný či černobílý. Pokud se vyskytnou problémy se zobrazením obrazu na správném monitoru, můžete pomocí horkých kláves **FN + F5** změnit nastavení displeje (pokud odpojíte externí monitor před vypnutím počítače, nezapomeňte znovu stisknout **FN + F5**, aby se provedlo přepnutí na interní displej).

Viz kapitolu 5, [Klávesnice](#), kde se dočtete podrobnosti o horkých klávesách pro změnu nastavení monitoru.



*Neodpojujte externí monitor, pokud je počítač v režimu Spánku nebo Hibernace. Před odpojením externího monitoru vypněte počítač.*

## Sada USB FDD

USB disketová jednotka pracuje s disketami 1,44 MB nebo 720 KB a připojuje se do jednoho z USB portů počítače.

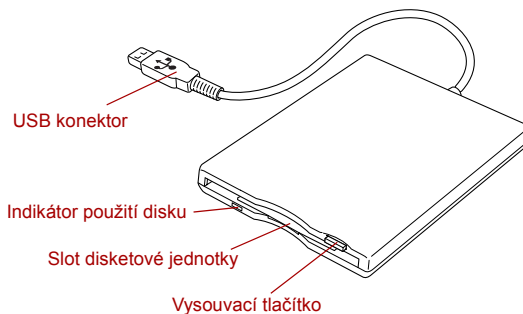

Obrázek 3-12 USB disketová jednotka

### Připojení disketové jednotky USB k počítači

Chcete-li připojit jednotku, zastrčte konektor USB disketové jednotky do USB portu na počítači.



Zkontrolujte, zda je konektor správně vyrovnán v zásuvce. Nepokoušejte se spojit konektor silou, mohlo by tak dojít k poškození konektoru.

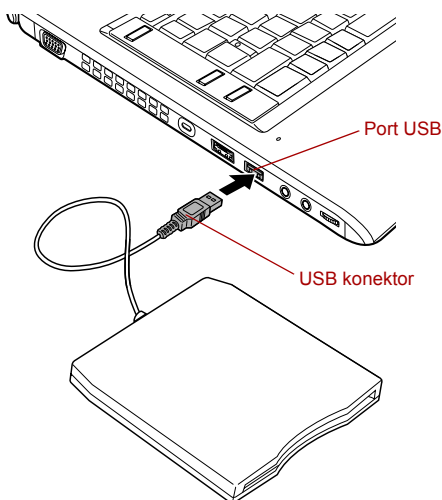

Obrázek 3-13 Připojení disketové jednotky USB k počítači



Pokud připojíte USB disketovou jednotku až po zapnutí počítače, bude trvat asi 10 sekund, než ji počítač rozpozná. Neodpojujte jednotku nebo ji znovu nepřipojujte, dokud neuběhne tato doba.

## Odpojení USB disketové jednotky

Pokud již nepotřebujete USB disketovou jednotku, pomocí následujících kroků ji můžete odpojit:

1. Vyčkejte, dokud indikátor používání disku nezhasne, aby bylo jisté, že na disketové jednotce již neprobíhá žádná aktivita.



*Pokud odpojíte USB disketovou jednotku nebo vypnete počítač, zatímco počítač přistupuje k jednotce, může dojít k poškození dat, diskety nebo disketové jednotky.*

2. Klepněte na ikonu **Bezpečně odebrat hardware** na hlavním panelu Windows.
3. Klepněte na zařízení USB disketové jednotky, které chcete odebrat.
4. Opatrně vytáhněte konektor USB disketové jednotky z portu USB počítače.

## eSATA (externí sériové ATA)

Zařízení odpovídající funkci eSATA je možné připojit do combo portu eSATA/USB na počítači.

### Připojení zařízení eSATA

Chcete-li připojit zařízení eSATA, postupujte takto:

1. Připojte kabel eSATA do combo portu eSATA/USB.



*Zkontrolujte, zda je konektor správně vyrovnán v zásuvce.*

*Nepokoušejte se spojit konektor silou, mohlo by tak dojít k poškození konektoru.*

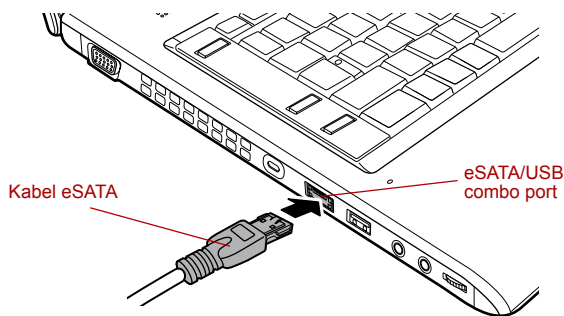

Obrázek 3-14 Připojení kabelu eSATA do combo portu eSATA/USB



- *Připojené zařízení eSATA nemusí být rozpoznáno, pokud se připojí do combo portu počítače eSATA/USB v režimu spánku nebo hibernace. Pokud k tomuto dojde, odpojte zařízení eSATA a připojte zařízení znovu do zapnutého počítače.*
- *Pokud připojíte zařízení eSATA až po zapnutí počítače, bude trvat asi 10 sekund, než ji počítač rozpozná. Neodpojujte jednotku nebo ji znovu nepřipojujte, dokud neuběhne tato doba.*

### **Odpojení zařízení eSATA**

Po skončení práce se zařízením eSATA je odpojte pomocí následujících kroků:

1. Počkejte, až indikátor zařízení eSATA zhasne, aby bylo jisté, že již neprobíhá žádná aktivita.



*Pokud odpojíte zařízení eSATA nebo vypnete napájení v době, kdy počítač pracuje s jednotkou, může dojít ke ztrátě dat, poškození zařízení eSATA nebo jednotky.*

2. Klepněte na ikonu **Bezpečně odebrat hardware** na hlavním panelu Windows.
3. Klepněte na zařízení eSATA, které chcete odebrat.
4. Opatrně vytáhněte combo konektor eSATA/USB daného zařízení eSATA z combo portu eSATA/USB počítače.

### **Replikátor portů TOSHIBA Express Port Replicator**

Kromě portů, které jsou na počítači, je k dispozici replikátor portů TOSHIBA Express Port Replicator, který poskytuje port DVI.

Replikátor portů TOSHIBA Express Port Replicator se připojuje přímo k dokovacímu rozhraní, které je umístěno na dolní straně počítače. Pomocí napájecího adaptéru se replikátor portů TOSHIBA Express Port Replicator připojuje ke zdroji napájení.



*Počítač musí být před připojením k síti LAN správně nastaven. Přihlášení k síti LAN s využitím výchozích nastavení počítače může způsobit poruchu funkce sítě LAN. Zkontrolujte nastavení podle pokynů správce sítě LAN.*



- *Napájecí adaptér je třeba připojit před připojením replikátoru portů TOSHIBA Express Port Replicator.*
- *Jestliže je k počítači připojen replikátor portů TOSHIBA Express Port Replicator, není možné používat následující porty počítače: konektor LAN, konektor DC IN 15V a port pro externí monitor.*
- *Při připojování AC adaptéru k replikátoru portů TOSHIBA Express Port Replicator používejte pouze AC adaptér, který je dodán s replikátorem portů TOSHIBA Express Port Replicator. Nepoužívejte AC adaptér počítače.*

Na Replikátoru portů TOSHIBA Express Port Replicator jsou k dispozici následující porty a rozhraní.

- Konektor sítě LAN RJ45
- Port externího monitoru
- Konektor DC IN 15V
- Slot bezpečnostního zámku
- Port USB 2.0 (čtyři porty)
- Port DVI



- *Protože nebyla potvrzena funkce portu pro všechny DVI (Digital Visual Interface) monitory, některé DVI monitory nemusí správně fungovat.*
- *Při připojování počítače k replikátoru portů TOSHIBA Express Port Replicator nastavte posuvník replikátoru na polohu SLIDE #4. Viz uživatelskou příručku replikátoru portů TOSHIBA Express Port Replicator, kde jsou uvedeny další detaily o způsobech připojení.*

## Bezpečnostní zámek

Bezpečnostní zámky umožňují připevnit počítač ke stolu nebo k jinému těžšímu předmětu, abyste zabránili jeho neoprávněnému použití nebo zcizení. Počítač má slot pro bezpečnostní zámek na levé straně, kam je možné připevnit jeden konec bezpečnostního kabelu, a druhý konec se připevní ke stolu nebo podobnému předmětu. Způsoby připevnění bezpečnostních kabelů se pro různé produkty liší. Více informací vyhledejte v pokynech pro produkt, který používáte.

### Připojení bezpečnostního zámku

Chcete-li připojit bezpečnostní kabel k počítači, postupujte takto:

1. Natočte počítač tak, aby směřoval svou levou stranou směrem k vám.
2. Vyrovnajte bezpečnostní kabel s otvorem pro zámek a zajistěte jej na místě.

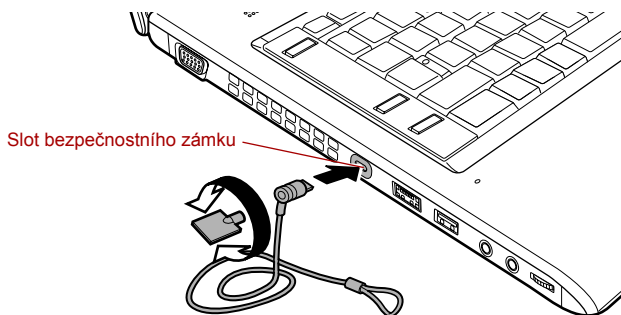

Obrázek 3-15 Bezpečnostní zámek

## Doplňkové příslušenství

Můžete přidávat řadu možností a příslušenství, aby byl váš počítač ještě výkonnější a snáze se ovládal. Následující seznam podrobně uvádí jako ukázkou některé položky, které jsou k dostání u vašeho prodejce TOSHIBA:

<b>Paměťová sada DDR2-800</b>	Do počítače lze snadno instalovat paměťové moduly s kapacitou 1,024 MB, 2,048 MB nebo 4,096 MB (DDR2-800).
<b>Univerzální napájecí adaptér</b>	Pokud často používáte počítač na více místech, může být výhodné, když si pro každé místo zakoupíte zvláštní adaptér, abyste nemuseli adaptér přenášet.
<b>Hlavní baterie</b>	Lze zakoupit náhradní baterii. Viz kapitolu 6, <i>Napájení a režimy při zapnutí</i> , kde naleznete další informace.
<b>Tenká přídatná baterie</b>	Tato baterie zvyšuje provozní dobu počítače, pokud je vložena také hlavní baterie. Lze ji připojit k dokovacímu portu počítače.
<b>Adaptér pro tenkou přídatnou baterii</b>	Adaptér pro tenkou přídatnou baterii slouží k připojení nabíječky baterií za účelem dobíjení přídatné baterie.
<b>Nabíječka baterií</b>	Doplňková nabíječka baterií umožňuje nabíjet přídatnou baterii mimo počítač.
<b>Sada USB FDD</b>	USB disketová jednotka pracuje s disketami 1,44 MB nebo 720 KB a připojuje se do jednoho z USB portů počítače. Během používání je nutné si uvědomit, že ve Windows Vista není možné formátovat 720-kilobajtové diskety, je však možné provádět čtení a zápis na dříve zformátované diskety.
<b>Replikátor portů TOSHIBA Express Port Replicator</b>	Replikátor portů TOSHIBA Express Port Replicator poskytuje porty, které jsou k dispozici na počítači, a dále port DVI (digital visual interface), port pro externí monitor, čtyři porty univerzální sériové sběrnice (USB 2.0) a konektor LAN.
<b>Filtr pro zajištění soukromí</b>	Přípevněním filtru pro soukromí je možné zabránit, aby se lidé zleva či zprava dívali na vaši obrazovku.





# Kapitola 4

## Základy provozu

V této kapitole jsou popsány základní způsoby činnosti tohoto počítače a jsou zde uvedena upozornění týkající se jeho používání.

### Použití plošky Touch Pad

Chcete-li použít plošku Touch Pad, položte na ni prst a posuňte špičku prstu ve směru, kterým chcete pohnout ukazatelem na displeji.

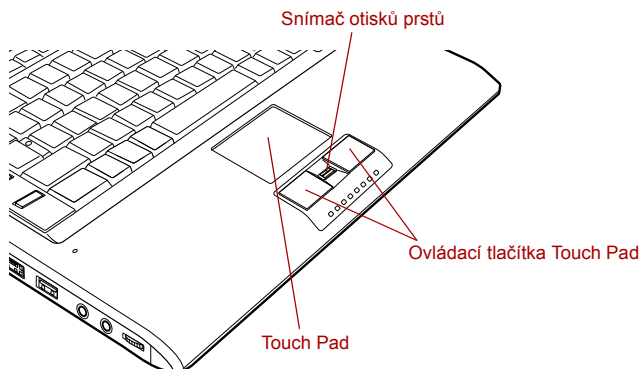

Obrázek 4-1 Touch Pad a ovládací tlačítka Touch Padu

Dvě tlačítka pod Touch Padem se používají stejně jako tlačítka na standardní myši - stiskem levého tlačítka se vybírají položky v nabídce nebo se manipuluje s textem či grafikou, které jsou vymezeny ukazatelem, a stiskem pravého tlačítka se zobrazuje nabídka nebo jiná funkce v závislosti na konkrétním softwaru, který používáte.



*Klepáním na plošku Touch Pad můžete rovněž provádět podobné funkce jako při použití levého tlačítka standardní myši.*

**Klepnutí:** Klepněte jednou

**Poklepání:** Klepněte dvakrát

**Přetažení a upuštění:** Klepnutím vyberte položku, kterou chcete přesunout, po druhém klepnutí ponechte prst na plošce Touch Pad a přetáhněte položku do nového umístění.

## Používání snímače otisku prstu

Tento produkt má nainstalovaný nástroj pracující s otiskem prstu za účelem zaregistrování a rozpoznání otisků prstů. Poté, co se zaregistruje ID a heslo do funkce ověřování otisku prstu, není již nezbytné zadávat heslo z klávesnice. Funkce otisku prstu umožňuje následující:

- Přihlášení do Windows a přístup k zabezpečené domovské stránce prostřednictvím aplikace Internet Explorer.
- Soubory a složky je možné zakódovat/odkódovat a znemožnit tak přístup k nim nepovolaným osobám.
- Deaktivace heslem chráněného spojiče obrazovky při návratu z úsporného režimu, jako je například režim Spánek.
- Ověřování uživatelského hesla (a případně hesla HDD (jednotky pevného disku)) při spouštění počítače (Pre-OS ověřování).
- Funkce přihlášení jedním posunutím

### Jak posunout prst

Při dodržení následujících kroků při umísťování prstů za účelem registrace nebo ověřování se minimalizují chyby ověřování:

Vyrovnejte první článek prstu do středu snímače. Lehce se dotkněte snímače a posuňte prst rovně k sobě, aby byl povrch snímače opět vidět. Při provádění tohoto procesu je třeba dbát, aby střed otisku prstu byl na snímači.

Na následujícím obrázku je znázorněn doporučený způsob posunutí prstu přes snímač otisku prstu.

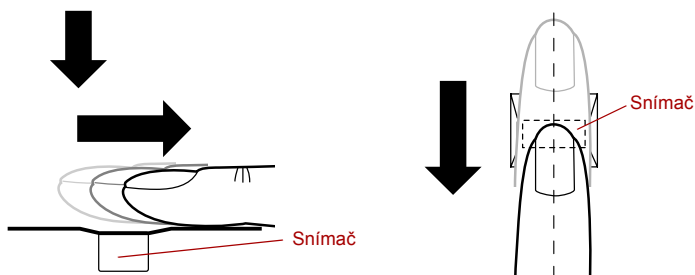

Obrázek 4-2 Posunutí prstu



- Při posouvání prstem příliš netlačte na snímač a dbejte, aby se před posunutím dotýkal střed otisku prstu snímače. V opačném případě může dojít k chybě čtení otisku prstu.
- Před posunutím zkontrolujte střed zatočení otisku prstu a dbejte, aby se posouval podél středové osy snímače.
- Existuje možnost chyby ověřování, pokud se prst posouvá příliš rychle nebo příliš pomalu - během posouvání upravte rychlost podle pokynů na obrazovce.

## Poznámky ohledně snímače otisku prstu

Při používání snímače otisku prstu mějte na paměti následující body. Pokud se nedodrží následující pokyny, může dojít k poškození snímače nebo k jeho nefunkčnosti, k problémům s rozeznáváním prstů nebo k nižší úspěšnosti při rozeznávání otisků prstů.

- Nepoškrábejte snímač nehty nebo jiným tvrdými nebo ostrými předměty.
- Netlačte na snímač přílišnou silou.
- Nedotýkejte se snímače mokřými prsty nebo jinými vlhkými předměty - udržujte povrch snímače suchý a nevystavuje jej vodní páře.
- Nedotýkejte se snímače špinavým prstem, protože cizí prachové částičky a nečistoty jej mohou poškrábat.
- Nepřilepujte na snímač obtisky a nepište na něj.
- Nedotýkejte se snímače prsty nebo jinými předměty, které mohou mít nahromaděnou statickou elektřinou.

Nežli položíte prst na snímač za účelem registrace či rozeznání otisku, dodržujte tyto pokyny.

- Pečlivě si umyjte a osušte ruce.
- Odstraňte z prstů statickou elektřinu tak, že se dotknete kovového povrchu. Statická elektřina je častou příčinou selhání snímače, obzvláště za suchého počasí.
- Vyčistěte snímač hadříkem, který nepouští chlupy - nepoužívejte k čištění snímače rozpouštědla nebo jiné chemikálie.
- Při registraci nebo rozeznávání otisku dbejte, aby prst nebyl v některém ze stavů, které jsou popsány dále a aby tak nedocházelo k chybám při registraci otisku prstu nebo ke snížení úspěšnosti rozeznávání otisku prstu.
  - Namočený nebo oteklý prst, například po koupeli.
  - Zraněný prst
  - Vlhký prst
  - Špinavý nebo mastný prst
  - Extrémně vysušená kůže prstu

Pro dosažení vyšší úspěšnosti rozeznávání otisků prstů dodržujte následující pokyny.

- Zaregistrujte dva nebo více prstů.
- Zaregistrujte další prsty, pokud po první registraci často dochází k chybě rozeznávání již zaregistrovaných prstů.
- Zkontrolujte stav svých prstů - zjistěte jakýkoliv stav, který se mohl změnit od poslední registrace; například poraněné, hrubé, nadměrně vysušené, vlhké, špinavé, mastné, namočené nebo oteklé prsty mohou být příčinou nízké úspěšnosti při rozeznávání. Nižší úspěšnost rozeznávání se může vyskytnout také při opotřebování otisku prstu nebo v případě, kdy prst zhubl či zesílil.

- Protože otisk prstu pro každý z prstů je jiný a jednoznačný, dbejte, aby se při identifikaci používal pouze zaregistrovaný prst nebo prsty.
- Zkontrolujte polohu a rychlost, s jakou pohybujete prstem po snímači - viz předchozí obrázky.
- Snímač otisku prstu porovnává a analyzuje jednoznačné charakteristiky otisku prstu. Mohou se však vyskytnout případy, kdy určití uživatelé nebudou schopni provést registraci svých otisků prstů z důvodu nedostatečně jednoznačné charakteristiky otisků prstů.
- Úspěšnost při rozeznávání se může pro různé uživatele lišit.

## Postup nastavení

Při prvním ověřování otisku prstu postupujte následujícím postupem.

### **Registrace otisku prstu**

Nejdříve byste měli provést počáteční registraci požadovaných dat pro ověřování pomocí Průvodce **registrace otisku prstu**.



- *Systém ověřování otisku prstu použije stejné jméno uživatele a heslo, jaké jsou definovány v operačním systému Windows. Pokud nebylo konfigurováno žádné heslo Windows, je nutné toto provést před zahájením procesu registrace otisku prstu.*
- *Tento snímač má místo v paměti pro nejméně dvacet jedna různých otisků prstů. Podle využití paměti snímače je možné zaregistrovat i více otisků prstů.*

1. Chcete-li spustit tento program, klepněte na **Start -> Všechny programy -> Správce přístupu TrueSuite -> Správce přístupu TrueSuite**.



*Průvodce registrací otisku prstu můžete spustit také některou z následujících metod.*

- *Klepněte na ikonu Aplikace otisku prstu na hlavním panelu.*
2. Objeví se obrazovka **Ověřit**, zadejte přihlašovací heslo Windows a klepněte na tlačítko **Další**.
  3. Na obrazovce **Prsty uživatele** klepněte na políčko nad tím prstem, který chcete zaregistrovat.  
Pokud znovu zvolíte již dříve zaregistrované otisky prstů, zaregistrují se poslední informace a dřívější informace se přepíší.
  4. Objeví se obrazovka **Registrace otisků prstů** a zahájí se nácvik. Nejprve klepněte na „Přehrát video“ a zjistíte, jak se má správně pohybovat prstem, který chcete zaregistrovat. Potom potvrďte zprávu zobrazenou na této obrazovce a ujistěte se, že je zaškrtnuté políčko **Spustit interaktivní výuku**. Po skončení klepněte na **Další**.
  5. Na obrazovce **Nácvik snímání** si můžete procvičit správný postup posunutí prstu (třikrát), aby bylo jisté, že postupujete správným způsobem. Chcete-li si nácvik zopakovat, klepněte na „Zkusit znovu“. Po skončení nácviku klepněte na tlačítko **Další**.

6. Zaregistrujte si otisk prstu na obrazovce **Zachycení otisku prstu**.  
Nechte počítač přečíst si registrovaný prst třikrát. Při každém úspěšném přečtení otisku prstu se obrázek vašeho otisku prstu ukáže na obrazovce.  
Když je otisk prstu potřetí úspěšně přečten, pod obrázky otisku prstu se zobrazí zpráva **Úspěšně zkombinováno**.  
Při první registraci otisku prstu se zobrazí zpráva „Doporučujeme registraci nejméně dvou obrazů otisku prstu.“. Stiskněte tlačítko **OK**.
7. Objeví se obrazovka **Prsty uživatele**. Klepnutím na možnost **Konec** se dokončí registrace otisku prstu.



*Důrazně doporučujeme zaregistrovat 2 nebo více otisků prstů. Zopakujte postup od kroku 3 a proveďte registraci dalšího otisku prstu.*

### **Jak odstranit data otisku prstu**

Data otisku prstu jsou uložena ve speciální energeticky nezávislé paměti uvnitř snímače otisků prstů. Pokud tedy předáte počítač někomu jinému nebo se jej zbavíte jiným způsobem, doporučuje se provést následující proces pro odstranění informací o otiscích prstů:

1. Chcete-li odstranit informace aktuálního uživatele, klepněte na **Start -> Všechny programy -> Správce přístupu TrueSuite -> Správce přístupu TrueSuite**.  
Chcete-li odstranit informace všech uživatelů, klepněte na **Start -> Všechny programy -> Správce přístupu TrueSuite -> Správce přístupu TrueSuite s oprávněním Admin**.
2. Když se objeví obrazovka **Ověřit**, posuňte buď svůj zaregistrovaný prst, nebo zadejte přihlašovací heslo Windows a klepněte na tlačítko **Další**.
3. Objeví se obrazovka **Prsty uživatele**.
  - Chcete-li odstranit všechny zaregistrované otisky prstů aktuálního uživatele
    1. Klepněte na **Odstranit všechny otisky prstů**.
    2. Postupujte podle pokynů na obrazovce a odstraňte zaregistrované otisky prstů.
  - Chcete-li odstranit jednotlivé otisky prstů
    1. Klepněte na značku otisku prstu nad zaregistrovaným prstem.
    2. „Opravdu chcete odstranit tento otisk prstu?“ - tato zpráva se objeví na obrazovce. Klepněte na tlačítko **Ano**.
  - Chcete-li odstranit zaregistrované otisky prstů všech uživatelů
    1. Klepněte na **Odstranit všechny otisky prstů**. Objeví se obrazovka pro výběr uživatele.
    2. Zvolte možnost **Odstranit otisky prstů všech uživatelů** a klepnutím na tlačítko **OK** odstraňte data pro všechny uživatele.



*Výběrem možnosti „Odstranit otisky prstů aktuálního uživatele“ se odstraní data otisků prstů pouze pro aktuálně přihlášeného uživatele.*

3. Když se zobrazí zpráva žádající o potvrzení odstranění dat otisků prstů, klepněte na tlačítko **Ano**.

Při používání snímače otisku prstu mějte na paměti následující omezení:

- Pokud je rozeznávání abnormální nebo není úspěšné během pevné doby trvání, zobrazí se varovné hlášení.
- Snímač otisku prstu porovnává a analyzuje jednoznačné charakteristiky otisku prstu. Mohou se však vyskytnout případy, kdy určití uživatelé nebudou schopni provést registraci svých otisků prstů z důvodu nedostatečně jednoznačné charakteristiky otisků prstů.
- Úspěšnost při rozeznávání se může pro různé uživatele lišit.
- Toshiba nezaručuje, že technologie rozeznávání otisků prstů bude zcela bez chyb.
- Toshiba nezaručuje, že snímač otisků prstů vždy rozezná zaregistrovaného uživatele nebo že pokaždé přesně vyloučí neoprávněné uživatele. Toshiba není odpovědná za selhání nebo škody, ke kterým může dojít z důvodu použití tohoto softwaru a nástroje pro rozeznávání otisků prstů.

## Poznámky ohledně softwarového nástroje pro otisk prstu



*Uložená data a informace otisků prstů je možné zálohovat pomocí nástroje pro Import nebo Export dat uživatele v rámci softwaru pro správu otisků prstů. Pamatujte však, že pomocí této funkce nelze zálohovat kódované soubory v rámci ochrany souborů - v těchto případech se doporučuje zálohovat tyto soubory s využitím standardních procesů pro kopírování souborů.*

Systém kódování souborů (EFS - Encrypting File System) je funkce systému Windows Vista.

Pokud se soubor zakóduje pomocí EFS, není možné jej dále kódovat s využitím funkce ověřování otisku prstu.

## Přihlášení do Windows pomocí ověřování otisku prstu

Pokud chcete, můžete použít ověřování otisku prstu namísto obvyklého postupu přihlášení do Windows, kdy se využívá jméno uživatele a heslo. Tato metoda je obzvláště užitečná tehdy, kdy jeden počítač používá mnoho uživatelů a při spuštění systému není potřeba zvolit daného uživatele.

### Postup ověřování otisku prstu

1. Zapněte počítač.
2. Na obrazovce **Vítejte** v systému Windows zvolte libovolný ze zaregistrovaných prstů a přejeďte prstem po snímači - pokud je proces ověřování úspěšný, uživatel bude automaticky přihlášen do Windows.



*Pokud se proces ověřování otisku prstu nezdaří, budete se muset přihlásit do Windows pomocí odpovídajícího jména uživatele a hesla. Kromě toho byste měli použít tento ruční postup přihlášení, pokud se ověřování otisku prstu nepovede třikrát po sobě - jestliže ověřování neproběhne normálně nebo je neúspěšné po určitou pevnou dobu, zobrazí se varovná zpráva.*

## Pre-OS ověřování pomocí otisku prstu

### Obecné

Systém ověřování otisku prstu je možné použít během spouštění počítače jako náhradu za ověřování hesla s využitím klávesnice.

Jestliže nechcete při spouštění počítače používat systém ověřování otiskem prstu pro účely ověřování hesla a místo toho dáváte přednost použití klávesnice, stačí stisknout klávesu **BACK SPACE**, když se objeví obrazovka Pre-OS ověřování otiskem prstu.

Tímto postupem se přepne vstupní obrazovka s heslem na verzi používající klávesnici.



- *Je nutné zajistit, aby se Nástroj hesla TOSHIBA použil k registraci hesla uživatele předtím, než se použije nástroj Pre-OS ověřování otiskem prstu a všech jeho rozšířených funkcí, aby bylo možné používat otisky prstů za účelem přístupu na počítač při jeho zapnutí.*
- *Jestliže proces ověřování otisku prstu selže pětikrát nebo dojde k překročení předem nastaveného časového limitu nebo stisknete klávesu **BACK SPACE** (mezera zpět), na obrazovce se objeví [Heslo =] a budete muset zadat ručně heslo uživatele nebo heslo správce, aby bylo možné spustit počítač.*
- *Při posouvání prstu jím pohybujte pomalu a stálou rychlostí. Pokud se ukáže, že se tím úspěšnost ověřování nezlepšila, měli byste se pokusit nastavit rychlost posouvání prstu.*
- *Jsou-li nějaké změny v prostředí nebo nastavení ve vztahu k oprávnění, budete požádáni o zadání informací oprávnění, jako je uživatelské heslo (a případně heslo HDD (jednotky pevného disku)).*

## ***Jak aktivovat Pre-OS ověřování pomocí otisku prstu***

Aby bylo možné provést aktivaci a konfiguraci systému Pre-OS ověřování pomocí otisku prstu, je nutné zaregistrovat otisk prstu v aplikaci otisku prstu. Před konfigurováním nastavení byste měli zkontrolovat, zda je otisk prstu zaregistrován (další pokyny viz Příručku pro registraci/zápis otisku prstu).

1. Chcete-li spustit tento program, klepněte na **Start -> Všechny programy -> Správce přístupu TrueSuite -> Aplikace otisku prstu s oprávněním Admin**.
2. Když se objeví obrazovka pro správu uživatelských účtů, klepněte na tlačítko **Povolit**.  
Toto nastavení je možné změnit pouze v případě, že aktuálně přihlášený uživatel má oprávnění správce.
3. Přejeďte zaregistrovaným prstem po snímači otisku prstu.
4. Klepněte na tlačítko **Nastavení** na obrazovce Správce přístupu TrueSuite.
5. Když se objeví obrazovka Nastavení správce, zaškrtněte políčko „Aktivovat Pre-OS ověřování otiskem prstu“ a klepněte na **OK**.
6. Klepněte na tlačítko **Konec** na obrazovce Správce přístupu TrueSuite.

## **Funkce Přihlášení jedním posunutím**

### ***Obecné***

Tato funkce umožňuje uživateli provést ověřování jak pro heslo uživatele/BIOS (a volitelně hesla HDD (jednotky pevného disku)), tak pro přihlašování do systému Windows pouze s využitím ověřování pomocí otisku prstu při spouštění.

Před použitím funkce Pre-OS ověřování otiskem prstu a této funkce Přihlášení jedním posunutím je nejdříve nutné provést registraci hesla uživatele/BIOS a přihlašovací hesla. Proveďte registraci uživatelského hesla/hesla BIOS pomocí Nástroje hesla TOSHIBA. Jestliže Přihlášení do Windows není pro váš systém výchozí, najdete informace o registraci přihlášení do Windows v příručce.

Jako náhrada hesla uživatele/BIOS (a volitelně hesla HDD (jednotky pevného disku)) a přihlašovacího hesla Windows se požaduje pouze jediné ověřování otiskem prstu.



## **Jak zapnout funkci Přihlášení jedním posunutím**

Abyste mohli provést aktivaci a konfiguraci funkce Přihlášení jedním posunutím, je nutné zaregistrovat otisk prstu v aplikaci otisku prstu. Před konfigurováním nastavení byste měli zkontrolovat, zda je otisk prstu zaregistrován (další pokyny viz Příručku pro registraci/zápis otisku prstu).

1. Chcete-li spustit tento program, klepněte na **Start -> Všechny programy -> Správce přístupu TrueSuite -> Aplikace otisku prstu s oprávněním Admin**.
2. Když se objeví obrazovka pro správu uživatelských účtů, klepněte na tlačítko **Povolit**.  
Toto nastavení je možné změnit pouze v případě, že aktuálně přihlášený uživatel má oprávnění správce.
3. Přejeďte zaregistrovaným prstem po snímači otisku prstu.
4. Klepněte na tlačítko **Nastavení** na obrazovce Správce přístupu TrueSuite.
5. Když se objeví obrazovka Nastavení správce, zaškrtněte políčko „Aktivovat ověřování přihlášení otiskem prstu“ a klepněte na **OK**.
6. Klepněte na tlačítko **Konec** na obrazovce Správce přístupu TrueSuite.

## **Omezení utility otisku prstu**

TOSHIBA nezaručuje, že technologie nástroje otisků prstů bude vždy zcela bezpečná nebo bezchybná nebo že pokaždé přesně vyloučí neoprávněné uživatele. Toshiba není odpovědná za selhání nebo škody, ke kterým může dojít z důvodu použití softwaru otisků prstů.



- *Snímač otisku prstu porovnává a analyzuje jednoznačné charakteristiky otisku prstu. Mohou se však vyskytnout případy, kdy určití uživatelé nebudou schopni provést registraci svých otisků prstů z důvodu nedostatečně jednoznačné charakteristiky otisků prstů.*
- *Úspěšnost při rozeznávání se může pro různé uživatele lišit.*

## Webová kamera

Webová kamera je zařízení, které umožňuje nahrávat video nebo pořizovat fotografie pomocí počítače. Je možné ji využít pro videohovory nebo videokonference pomocí vhodného komunikačního nástroje, jako je například **Windows Live Messenger**. **Software Camera Assistant** vám pomůže přidávat různé efekty do videa nebo fotografií.

Umožňuje přenos videa a využívání videohovorů pomocí specializovaných internetových aplikací.

Počet efektivních pixelů pro tuto webovou kameru je 0.3 milionů (maximální velikost fotografie: 640x480 pixelů).

Některé modely jsou vybaveny webovou kamerou.

Podrobnosti uvádí online nápověda pro software Camera Assistant.

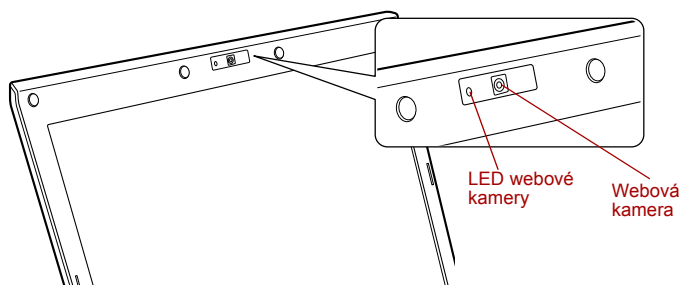

Obrázek 4-3 Webová kamera



- *Nenatácejte webovou kameru přímo proti slunci.*
- *Nedotýkejte se čoček webové kamery a netlačte na ně velkou silou. Mohlo by dojít ke zhoršení kvality obrazu. Pokud se čočky ušpiní, je možné je vyčistit prostředkem na čištění brýlí (čisticí utěrka) nebo měkkým hadříkem.*

## Používání nástroje pro rozpoznávání tváře TOSHIBA

Nástroj pro rozpoznávání tváře TOSHIBA Face Recognition používá ověřovací knihovnu pro ověřování dat obličejů uživatelů při přihlášení do Windows. Uživatel tak nemusí zadávat heslo a proces přihlášení je snadnější.

Některé modely jsou vybaveny tlačítkem TOSHIBA Face Recognition (rozpoznávání tváře).



- *Nástroj pro rozpoznávání tváře TOSHIBA nezaručuje správnou identifikaci uživatele. Změny podoby zaregistrovaného uživatele, například změny účesu, nasazená čepice nebo brýle, mohou mít vliv na úspěšnost rozpoznání, pokud tyto změny nastanou následně po registraci uživatele.*
- *Nástroj pro rozpoznávání tváře TOSHIBA může nesprávně rozpoznat obličeje, které se podobají zaregistrovanému uživateli.*
- *Pro účely vysoké bezpečnosti není nástroj rozpoznávání tváře TOSHIBA vhodnou náhradou hesel ve Windows. Pokud bezpečnost představuje vysokou prioritu, používejte k přihlášení hesla Windows.*
- *Jasně světlo nebo stíny v pozadí mohou zabránit správnému rozpoznání uživatele. V takovém případě se přihlaste pomocí hesla Windows. Jestliže se rozpoznání uživatele opakovaně nepovede, přečtěte si v dokumentaci, jak je možné výkon v rozpoznávání zlepšit.*
- *V případě selhání rozpoznání tváře nástroj Rozpoznávání tváře TOSHIBA zaznamená data obličeje do protokolu. Při přenosu práv vlastnictví nebo při likvidaci svého počítače proveďte odinstalaci aplikace nebo odstraňte všechny protokoly, které aplikace vytvořila. Podrobnosti, jak to provést, uvádí soubor nápovědy.*
- *Rozpoznávání tváře TOSHIBA je možné využít pouze v systému Windows Vista.*

### Poznámka

Toshiba nezaručuje, že nástroj rozpoznávání tváře bude zcela bezpečný a bez chyb. TOSHIBA nezaručuje, že nástroj rozpoznávání tváře vždy přesně vyloučí neoprávněné uživatele. Toshiba není odpovědná za selhání nebo škody, ke kterým může dojít z důvodu použití tohoto softwaru nebo nástroje rozpoznávání tváře.

SPOLEČNOST TOSHIBA, JEJÍ POBOČKY A DODAVATELÉ NENESOU ŽÁDNOU ODPOVĚDNOST ZA ŠKODY NEBO ZTRÁTU OBCHODNÍCH PŘÍLEŽITOSTÍ, ZISKU, PROGRAMŮ, DAT, SÍŤOVÝCH SYSTÉMŮ NEBO VYJÍMATELNÝCH ÚLOŽNÝCH MÉDIÍ, KTERÉ MOHOU BÝT ZPŮSOBENY POUŽÍVÁNÍM PRODUKTU NEBO BÝT JEHO DŮSLEDKEM, A TO I V PŘÍPADĚ OZNÁMENÍ TAKOVÉ MOŽNOSTI.

## Jak si zaregistrovat data pro rozpoznávání tváře

Pořídte si fotografii pro účely ověření obličeje a zaregistrujte si data potřebná pro přihlášení. Data potřebná pro přihlášení je možné zaregistrovat následujícím způsobem:

1. Chcete-li spustit tento nástroj, klepněte na **Start -> Všechny programy -> TOSHIBA -> Nástroje -> Rozpoznávání tváře TOSHIBA.**
  - Přihlášenému uživateli, který zatím není zaregistrován, se objeví obrazovka **Registrace**.
  - Přihlášenému uživateli, který je již zaregistrován, se objeví obrazovka **Správa**.
2. Jestliže jste zaregistrovaný uživatel, klepněte na tlačítko **Zaregistrovat obličej** na obrazovce **Správa**, jinak se objeví obrazovka **Registrace**.
  - Jestliže nemáte v úmyslu si postup nejprve nacvičit, klepněte na tlačítko **Další** na obrazovce **Registrace**.
  - Jestliže nemáte v úmyslu si postup nejprve nacvičit, klepněte na tlačítko **Přeskočit** na obrazovce **Registrace**.
3. Klepnutím na tlačítko **Další** se spustí návod.
4. Nejprve pořídte snímek, zatímco pohybuje hlavou mírně doleva a doprava.
5. Dále pořídte snímek, zatímco pohybuje hlavou mírně dolů a nahoru.
  - Klepnutím na tlačítko **Zpět** je možné si procvičit návod ještě jednou.
6. Klepnutím na tlačítko **Další** se spustí postup pořízení obrázku. Upravte si pozici obličeje tak, aby se vešel do rámečku ve tvaru obličeje.
7. Po správném umístění obličeje se spustí nahrávání. Začněte velice mírně otáčet hlavou doleva a doprava a potom dolů a nahoru.
8. Registrace se ukončí po opakovaném otočení hlavy doleva, doprava, dolů a nahoru. Pokud se registrace podaří, na obrazovce se objeví následující zpráva:  
 „Registrace byla úspěšná. Nyní provedeme ověřovací test. Klepněte na tlačítko **Další**.“  
 Klepnutím na tlačítko **Další** se provede ověřovací test.
9. Proveďte ověřovací test. Natočte hlavu k obrazovce jako při registraci.
  - Pokud se ověření nepovede, klepněte na tlačítko **Zpět** a zaregistrujte se znovu. Viz krok 6 až 8.
10. Jestliže ověření proběhlo úspěšně, klepněte na tlačítko **Další** a zaregistrujte si účet.
11. Zaregistrujte si účet.  
 Vyplňte pole registrace účtu.  
 Vyplňte všechna pole.
12. Objeví se obrazovka **Správa**.  
 Zobrazí se název zaregistrovaného účtu. Pokud na něj klepnete, pořízený snímek vašeho obličeje se zobrazí vlevo.

## Jak odstranit data rozpoznávání tváře

Odstraňte obrazová data, informace o účtu a data osobního záznamu, která jste vytvořili v průběhu registrace. Chcete-li odstranit data rozpoznávání tváře, postupujte takto:

1. Chcete-li spustit tento nástroj, klepněte na **Start -> Všechny programy -> TOSHIBA -> Nástroje -> Rozpoznávání tváře TOSHIBA**.  
Objeví se obrazovka **Správa**.
2. Na obrazovce **Správa** vyberte uživatele, který má být odstraněn.
3. Klepněte na tlačítko **Odstranit**. „Chystáte se odstranit data uživatele. Chcete pokračovat?“ se objeví na obrazovce.
  - Jestliže nechcete data odstranit, klepněte na tlačítko **Ne** a vrátíte se na obrazovku **Správa**.
  - Klepnutím na tlačítko **Ano** se vybraný uživatel odebere z obrazovky **Správa**.

## Jak spustit soubor nápovědy

Další informace o tomto nástroji najdete v souboru nápovědy.

1. Chcete-li spustit Soubor nápovědy, klepněte na **Start -> Všechny programy -> TOSHIBA -> Nástroje -> Rozpoznávání tváře TOSHIBA Nápověda**.

## Přihlášení do Windows pomocí nástroje pro rozpoznávání tváře TOSHIBA

V této části je vysvětlen postup přihlášení do Windows pomocí nástroje pro rozpoznávání tváře TOSHIBA. K dispozici jsou dva režimy ověření.

- **Obrazovka Režim přihlášení AUTO** : jestliže se ve výchozím stavu zvolí dlaždice ověřování, můžete se přihlásit bez použití klávesnic nebo myši.
- **Obrazovka Režim přihlášení 1:1** : tento režim je v podstatě stejný jako režim AUTO, ale obrazovka **Vybrat účet** se objeví dříve než obrazovka **Zobrazit pořízený obrázek** a bude potřeba vybrat účet uživatele, který má být ověřován, za účelem spuštění procesu ověřování.

### Obrazovka Režim přihlášení AUTO

1. Zapněte počítač.
2. Objeví se obrazovka **Vybrat dlaždice**.
3. Zvolte možnost **Spustit rozpoznávání tváře** (  ).
4. Zobrazí se požadavek „Natočte obličej na kameru“.
5. Zahájí se ověřování. Pokud ověřování proběhne úspěšně, obrazová data pořízená v kroku 4 se projasní a umístí na sebe.
  - Jestliže se v průběhu ověřování vyskytne chyba, vrátíte se na obrazovku **Vybrat dlaždice**.
6. **Zobrazí se uvítací obrazovka Windows** a proběhne vaše automatické přihlášení do Windows.

## Obrazovka Režim přihlášení 1:1

1. Zapněte počítač.
2. Objeví se obrazovka **Vybrat dlaždice**.
3. Zvolte možnost **Spustit rozpoznávání tváře** (  ).
4. Objeví se obrazovka **Vybrat účet**.
5. Vyberte účet a klepněte na tlačítko **šipky**.
6. Zobrazí se požadavek „**Natočte obličej na kameru**“.
7. Zahájí se ověřování. Pokud ověřování proběhne úspěšně, obrazová data pořízená v kroku 6 se projasní a umístí na sebe.
  - Jestliže se v průběhu ověřování vyskytne chyba, vrátíte se na obrazovku **Vybrat dlaždice**.
8. **Zobrazí se uvítací obrazovka Windows** a proběhne vaše automatické přihlášení do Windows.

## Používání jednotky optických médií

Jednotka plné velikosti zajišťuje spouštění programů založených na CD/DVD-ROM s plným výkonem. Můžete přehrávat disky CD/DVD o velikosti 12 cm (4,72") nebo 8 cm (3,15") bez nutnosti použití adaptéru. Sériový radič rozhraní ATA se používá pro účely provozu CD/DVD-ROM. Pokud počítač pracuje s jednotkou CD/DVD-ROM, indikátor na jednotce svítí.



*Pro přehrávání disků DVD-Video použijte aplikaci pro přehrávání DVD.*

Pokud máte jednotku DVD Super Multi, viz též část [Zápis na disky CD/DVD v jednotkách DVD Super Multi](#), kde naleznete pokyny pro zápis na CD/DVD.



*Jestliže je napájení jednotky optických disků vypnuté, stiskem kláves **FN + Tab** se napájení zapne. Dále je možné nastavit, aby se zároveň zapnulo napájení jednotky optických disků a vysunula zásuvka.*

## Vkládání disků

Chcete-li vložit CD/DVD, proveďte kroky uvedené dále:

1. Jestliže je napájení počítače zapnuté, jemně stiskněte tlačítko vysouvání, aby se otevřela zásuvka disku.
2. Zásuvku jemně uchopte a vysuňte ji až do krajní polohy.

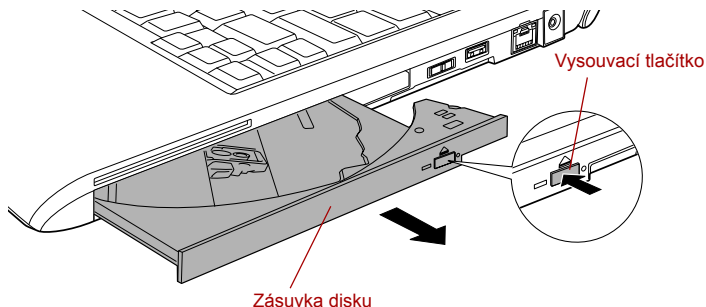

Obrázek 4-4 Stisknutí vysouvacího tlačítka a vytažení zásuvky disku do otevřené polohy

3. Vložte CD/DVD disk do zásuvky popiskem vzhůru.

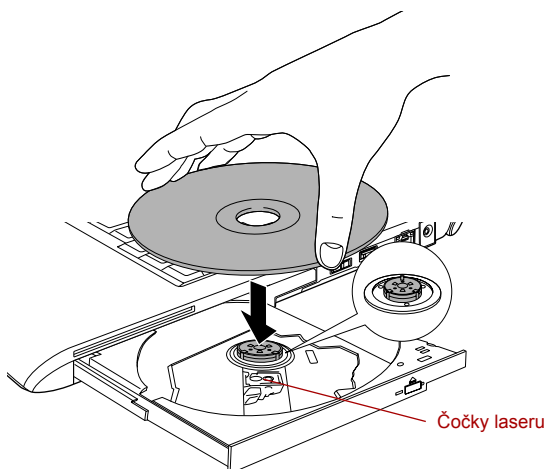

Obrázek 4-5 Vložení disku CD/DVD



*Pokud je zásuvka plně otevřena, okraj počítače bude trochu přesahovat přes zásuvku CD/DVD. Z tohoto důvodu bude nutné disk CD/DVD mírně naklonit, aby bylo možné jej vložit do zásuvky. Po vložení disku CD/DVD se ujistěte, že je vložen vodorovně.*



- *Nedotýkejte se čoček laseru nebo jiných částí v okolí, aby nedošlo ke ztrátě vyrovnání.*
- *Dbejte, aby se do jednotky nedostaly cizí předměty. Zkontrolujte povrch zásuvky disku, obzvláště prostor za předním okrajem zásuvky disku, aby bylo jisté, že se zde před uzavřením nevyskytují žádné cizí předměty.*

4. Zatlačte jemně na střed CD/DVD disku, abyste ucítili, jak zapadne do správné polohy. CD/DVD disk musí spočívat pod vrcholem hřídele unášedče, zarovnaný s jeho základnou.
5. Zatláčením na střed zásuvky ji zasuňte. Tlačte jemně, až zaskočí na místo.



*Pokud není CD nebo DVD disk do zásuvky při jejím uzavření správně vložen, může dojít k poškození disku CD/DVD. Zásuvka se také po stisknutí vysunovacího tlačítka nemusí správně otevřít.*

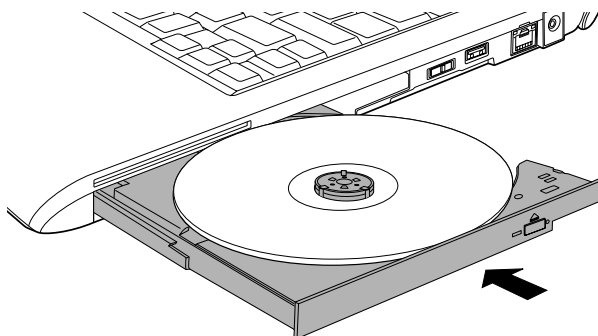

Obrázek 4-6 Zavření zásuvky CD/DVD

## Vyjímání disků

Při vyjímání CD/DVD postupujte podle následujících kroků.



*Nemačkejte na vysunovací tlačítko, pokud počítač s jednotkou právě pracuje. Před otevřením zásuvky disku nejdříve počkejte, než zhasne indikátor optických disků. Pokud se CD/DVD disk v zásuvce po jejím otevření ještě otáčí, počkejte, až se zastaví, a teprve poté jej vyjměte.*

1. Stisknutím vysunovacího tlačítka pootvřete zásuvku. Jemně ji uchopte a vysuňte až do krajní polohy.



*Jakmile se zásuvka pootvře, počkejte až se CD/DVD disk zcela zastaví a teprve poté ji otevřete úplně.*



2. Disk CD/DVD lehce přečnává přes okraje zásuvky a tak jej můžete snadno uchopit. CD/DVD jemně vytáhněte.

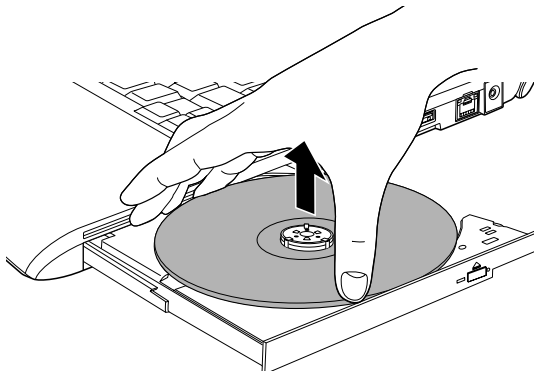

Obrázek 4-7 Vyjmutí disku CD/DVD

3. Zatlačením na střed zásuvky ji zasuňte. Tlačte jemně, až zaskočí na místo.

### Jak vyjmout CD/DVD v případě, že se zásuvka disku neotevře

Zásuvka se stiskem vysouvacího tlačítka nevysune, pokud napájení počítače není zapnuto. Pokud je napájení jednotky vypnuto, můžete zásuvku vysunout vložením tenkého předmětu (cca 15 mm), například narovnané kancelářské sponky do vysouvacího otvoru poblíž vysouvacího tlačítka.

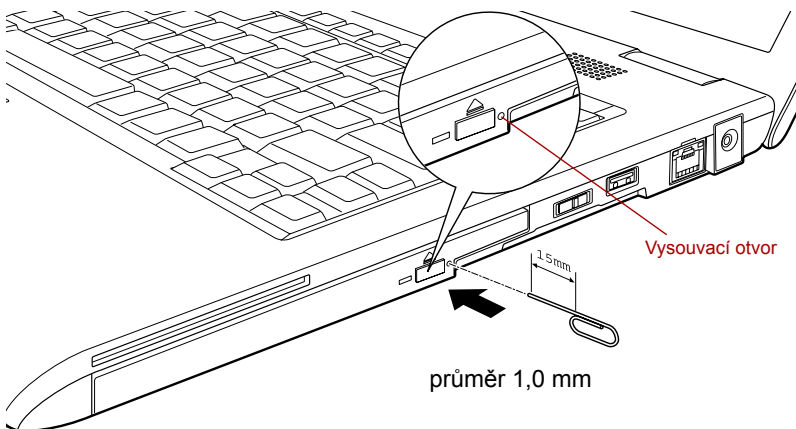

Obrázek 4-8 Ruční otevření zásuvky pomocí otvoru pro vysunutí



*Před nouzovým použitím vysouvacího otvoru vedle vysouvacího tlačítka je nutno vypnout počítač. Pokud se disk CD/DVD při otevření zásuvky otáčí, mohl by disk CD/DVD vyletět z hřídele unášeče a poranit vás.*

## Zápis na disky CD/DVD v jednotkách DVD Super Multi

Jednotku DVD Super Multi lze použít pro zápis na disky CD-R, CD-RW, DVD-R, DVD-R (Dual Layer), DVD-RW, DVD+R, DVD+R (Double Layer), DVD+RW nebo DVD-RAM. S tímto počítačem se dodává software pro zápis TOSHIBA Disc Creator.



- Část **Zapisovatelné disky** v kapitole 2 uvádí podrobnosti o typech zapisovatelných disků CD a DVD, které jsou podporovány v tomto počítači.
- *Ne vypínáte napájení jednotky optických disků, pokud počítač s jednotkou pracuje, aby nedošlo ke ztrátě dat.*
- *Chcete-li zapisovat data na média CD-R/-RW, použijte funkci **TOSHIBA Disc Creator**, která je nainstalována v počítači.*
- *Jestliže je napájení jednotky optických disků vypnuté, zásuvka disku se neotevře ani při stisknutí vysouvacího tlačítka. Pomocí ODD se zapne napájení jednotky optických disků. Viz kapitolu 5, [Horké klávesy](#).*



*Při zápisu informací na médium prostřednictvím optické jednotky je potřeba vždy zajistit připojení adaptéru střídavého napětí do elektrické zásuvky. Je možné, že při zápisu dat během napájení z baterie může v případě slabé baterie dojít k selhání zápisu a k následné ztrátě dat.*

### Důležité upozornění

Než začnete se zapisováním nebo přepisováním médií, která jsou podporována jednotkou DVD Super Multi, přečtěte si a dodržujte pokyny pro nastavení a provoz uvedené v této části. Pokud tak neučiníte, může se vám stát, že jednotka DVD Super Multi nebude pracovat správně a nemusí se vám podařit zapsat nebo přepsat data a může dojít ke ztrátě dat nebo k jiné škodě jednotky či média.

### Poznámka

Společnost TOSHIBA nepřebírá odpovědnost za následující:

- Poškození disku CD-R, CD-RW, DVD-R, DVD-R (Dual Layer), DVD-RW, DVD+R, DVD+R (Double Layer), DVD+RW nebo DVD-RAM, které by mohlo být způsobeno zápisem nebo přepisem pomocí tohoto produktu.
- Změnu nebo ztrátu obsahu záznamu na CD-R, CD-RW, DVD-R, DVD-R (Dual Layer), DVD-RW, DVD+R, DVD+R (Double Layer), DVD+RW nebo DVD-RAM, která by mohla být způsobena zápisem nebo přepisem pomocí této jednotky, a rovněž za ztrátu zisku nebo přerušení činnosti z důvodu změny nebo ztráty obsahu záznamu.
- Škody způsobené použitím zařízení nebo softwaru třetích stran.

Jednotky pro zápis na optická média mají svá technologická omezení, díky kterým může docházet k neočekávaným chybám způsobeným kvalitou médií nebo problémy se zařízeními hardware. V tomto ohledu je rovněž vhodné vytvořit dvě nebo více kopií důležitých dat pro případ neočekávané změny nebo ztráty obsahu záznamu.

## Před zápisem nebo přepisem

- Na základě testů kompatibility prováděných společnostmi TOSHIBA doporučujeme následující výrobce disků CD-R, CD-RW, DVD-R, DVD-R (Dual Layer), DVD-RW, DVD+R, DVD+R (Double Layer), DVD+RW nebo DVD-RAM, je však potřeba poznamenat, že kvalita disků může ovlivnit úspěšnost při zápisu nebo přepisu disků. Rovněž mějte na paměti, že TOSHIBA v žádném případě nezaručuje funkčnost, kvalitu nebo výkon při práci s jakýmkoliv médii.

---

### CD-R:

TAIYO YUDEN CO., Ltd.  
MITSUBISHI KAGAKU MEDIA CO., LTD.  
Ricoh Co., Ltd.  
Hitachi Maxell, Ltd.

---

### CD-RW: (Multi-Speed a High-Speed)

MITSUBISHI KAGAKU MEDIA CO., LTD.  
RICOH Co., Ltd.

---

### CD-RW: (Ultra-Speed)

MITSUBISHI KAGAKU MEDIA CO., LTD.

---

### DVD-R:

**DVD specifikace pro zapisovatelné disky pro obecnou verzi 2.0**  
TAIYO YUDEN Co., Ltd. (pro média s rychlostí 8x a 16x)  
MITSUBISHI KAGAKU MEDIA CO., LTD. (pro média s rychlostí 4x, 8x a 16x)  
Hitachi Maxell, Ltd. (pro média s rychlostí 8x a 16x)

---

### DVD-R (Dual Layer):

MITSUBISHI KAGAKU MEDIA CO., LTD.  
(pro média s rychlostí 4x a 8x)

---

### DVD+R:

MITSUBISHI KAGAKU MEDIA CO., LTD.  
(pro média s rychlostí 8x a 16x)  
Ricoh Co., Ltd. (pro média s rychlostí 8x a 16x)  
TAIYO YUDEN CO., Ltd. (pro média s rychlostí 8x a 16x)

---

### DVD+R (Double Layer):

MITSUBISHI KAGAKU MEDIA CO., LTD.  
(pro média s rychlostí 2,4x a 8x)

---

**DVD-RW:****Specifikace DVD pro zapisovatelný disk pro verzi 1.1 nebo 1.2**

Victor Company of Japan, Ltd. (JVC) (pro média s rychlostí 2x, 4x a 6x)  
 MITSUBISHI KAGAKU MEDIA CO., LTD. (pro média s rychlostí 2x, 4x a 6x)

**DVD+RW:**

Ricoh Co., Ltd. (pro média s rychlostí 2.4x, 4x a 8x)  
 MITSUBISHI KAGAKU MEDIA CO., LTD. (pro média s rychlostí 2,4x, 4x a 8x)

**DVD-RAM:****DVD specifikace pro disk DVD-RAM pro Verzi 2.0, Verzi 2.1 nebo Verzi 2.2**

Matsushita Electric Industrial Co., Ltd. (pro média s rychlostí 3x a 5x)  
 Hitachi Maxell, Ltd. (pro média s rychlostí 3x a 5x)



- *V jednotce DVD Super Multi nelze použít disky, které umožňují zápis rychlejší než 16x (média DVD-R a DVD+R), 8x (DVD-R (Dual Layer), DVD+RW a DVD+R (Double Layer)), 6x (DVD-RW), 5x (DVD-RAM).*
- *Některé typy a formáty disků DVD-R (Dual Layer) a DVD+R (Dual Layer) mohou být nečitelné.*
- *U médií 2,6 GB a 5,2 GB DVD-RAM není možné čtení nebo zápis.*
- *DISK vytvořený ve formátu 4 DVD-R (Dual Layer) (Layer Jump Recording) nelze číst.*
- Jestliže disk vykazuje nízkou kvalitu, je špinavý nebo poškozený, mohou se vyskytovat chyby zápisu nebo čtení - před použitím zkontrolujte všechny disky z hlediska nečistot a poškození.
- Skutečný počet možných přepsání médií CD-RW, DVD-RW, DVD+RW nebo DVD-RAM je ovlivněn kvalitou samotného disku a způsobem jeho použití.
- K dispozici jsou dva typy médií DVD-R, autorské disky a disky pro obecné použití. Nepoužívejte autorské disky, protože v jednotce v počítači lze zapisovat pouze na disky pro obecné použití.
- Můžete používat jak DVD-RAM disky, které lze vyjmout z pouzdra, tak disky DVD-RAM bez pouzdra.
- Může se vám stát, že jednotky DVD-ROM v jiných počítačích nebo jiné přehrávače DVD nebudou schopné číst disky DVD-R, DVD-R (Dual Layer), DVD-RW, DVD+R, DVD+R (Double Layer) nebo DVD+RW.
- Data zapsaná na disky CD-R, DVD-R, DVD-R (Dual Layer), DVD+R nebo DVD+R (Double Layer) nelze mazat ani částečně ani jako celek.
- Data odstraněná/smazaná z disku CD-RW, DVD-RW, DVD+RW nebo DVD-RAM nelze obnovit. Před odstraněním obsahu z disku je potřeba obsah pečlivě prohlédnout a dávat pozor, aby v případě připojení více jednotek se schopností zápisu dat nedošlo k odstranění dat ve špatné jednotce.

- Při zápisu na média DVD-R, DVD-R (Dual Layer), DVD-RW, DVD+R, DVD+R (Double Layer), DVD+RW nebo DVD-RAM je potřeba jistá část prostoru na disku pro správu souborů, takže nebude možné zaplnit celou volnou kapacitu disku.
- Jelikož jsou disky založeny na standardu DVD, disk se může zaplnit prázdnými daty, pokud je objem zapisovaných dat menší než 1 GB. Proto za těchto okolností platí, že v případě, kdy zapisujete malé množství dat, bude pravděpodobně třeba jistý čas pro zápis prázdných dat.
- Pokud je připojeno více jednotek se schopností zápisu dat, dejte pozor, aby nedošlo k zápisu nebo odstranění dat v nesprávné jednotce.
- Před zápisem nebo přepisem informací nezapomeňte připojit napájecí adaptér.
- Než vstoupíte do režimu Spánku nebo Hibernace, ověřte si, že zápis na DVD-RAM byl dokončen. V takovém případě platí, že zápis je dokončen, pokud lze vysunout médium DVD-RAM.
- Nezapomeňte zavřít všechny další softwarové programy, kromě samotného programu pro zápis.
- Nespouštějte jiný software, například spořič obrazovky, který by mohl zatížit procesor.
- Pracujte s počítačem na jeho plný výkon - nepoužívejte žádné funkce pro úsporu energie.
- Nezapisujte informace v době, kdy probíhá antivirová kontrola, místo toho počkejte, až se kontrola dokončí, potom vypněte aplikace pro antivirovou ochranu, včetně softwaru, který na pozadí automaticky kontroluje soubory.
- Nepoužívejte nástroje pro pevný disk, včetně těch, které jsou určeny pro zvýšení přístupových rychlostí na pevný disk, protože mohou být příčinou nestabilního provozu a poškození dat.
- Média CD-RW (Ultra Speed +) by se neměla používat, aby nedošlo ke ztrátě nebo poškození dat.
- Vždy byste měli provádět zápis z pevného disku počítače na CD/DVD - nezkoušejte zapisovat ze sdílených zařízení, jako je server LAN nebo jiné síťové zařízení.
- Zápis pomocí jiného softwaru než TOSHIBA Disc Creator se nedoporučuje, funkčnost s jinými softwarovými aplikacemi proto nelze garantovat.

## Během zápisu nebo přepisu

Před zápisem nebo přepisem dat na discích CD-R, CD-RW, DVD-R, DVD-R (Dual Layer), DVD-RW, DVD+R, DVD+R (Double Layer), DVD+RW nebo DVD-RAM si přečtěte následující body:

- Data z jednotky pevného disku na optické médium vždy kopírujte - nepoužívejte způsob vyjmutí a vložení, protože při chybě zápisu může dojít ke ztrátě původních dat.
- Neprovádějte žádné z následujících úkonů:
  - Změňte uživatele v operačním systému Windows Vista.
  - Použití počítače k nějaké další činnosti, včetně takových úloh, jako je použití myši nebo zařízení Touch Pad, zavírání nebo otevírání panelu displeje.
  - Spuštění komunikační aplikace, například práce s modemem.
  - Vystavení počítače nárazům nebo vibracím.
  - Instalace, odebrání nebo připojení externích zařízení včetně takových, jako je paměťová karta ExpressCard, SD/SDHC, miniSD/microSD, Smart Card, USB zařízení, externí monitor nebo optické digitální zařízení.
  - Použití ovládacích tlačítek zvuku/obrazu pro přehrávání hudby nebo hlasu.
  - Otevírání jednotky optických disků.
- Během zápisu nebo přepisu nepoužívejte funkce pro vypnutí počítače, odhlášení, přechod do režimu Spánku nebo Hibernace.
- Ujistěte se, že operace zápisu/přepisu byla dokončena, než přejdete do režimu Spánku nebo Hibernace (zápis je dokončen, pokud lze vyjmout optické médium z jednotky DVD Super Multi).
- Pokud je médium nedostatečné kvality, znečištěné nebo poškozené, může při zápisu nebo přepisování dojít k chybám.
- Položte počítač na vodorovný povrch a vyhněte se místům vystaveným vibracím, jako jsou letadla, vlaky nebo vozidla. Také nepoužívejte počítač na nestabilní podložce, například na skládacím stole.
- Udržujte mobilní telefony a jiná bezdrátová komunikační zařízení v dostatečné vzdálenosti od počítače.

## TOSHIBA Disc Creator

Pokud používáte aplikaci TOSHIBA Disc Creator, vezměte v úvahu následující omezení:

- Pomocí aplikace TOSHIBA Disc Creator nelze vytvořit DVD Video.
- Pomocí TOSHIBA Disc Creator nelze vytvořit DVD Audio.
- Funkci aplikace TOSHIBA Disc Creator „Zvukové CD pro CD přehrávač v autě nebo doma“ nelze použít k nahrávání hudby na média DVD-R, DVD-R (Dual Layer), DVD-RW, DVD+R, DVD+R (Double Layer) nebo DVD+RW.

- Nepoužívejte funkci „Záloha disku“ programu TOSHIBA Disc Creator pro kopírování disků DVD Video nebo DVD-ROM s ochranou autorskými právy.
- Disky DVD-RAM nelze zálohovat pomocí funkce „Záloha disku“ programu TOSHIBA Disc Creator.
- Nelze zálohovat disky CD-ROM, CD-R nebo CD-RW na DVD-R, DVD+R (Dual Layer) nebo DVD-R pomocí funkce „Záloha disku“ programu TOSHIBA Disc Creator.
- Nelze zálohovat disky CD-ROM, CD-R nebo CD-RW na DVD+R, DVD+RW (Double Layer) nebo DVD+RW pomocí funkce „Záloha disku“ programu TOSHIBA Disc Creator.
- Nelze zálohovat disky DVD-ROM, DVD Video, DVD-R, DVD-R (Dual Layer), DVD-RW, DVD+R, DVD+R (Double Layer) nebo DVD+RW na CD-R nebo CD-RW pomocí funkce „Záloha disku“ programu TOSHIBA Disc Creator.
- Aplikace TOSHIBA Disc Creator nemůže zaznamenávat ve formátu paketů.
- V některých případech nemusí být možné použít funkci „Záloha disku“ programu TOSHIBA Disc Creator pro zálohování médií DVD-R, DVD-R (Dual Layer), DVD-RW, DVD+R, DVD+R (Double Layer) nebo DVD+RW zapsaných jiným softwarem nebo na jiné jednotce optických médií.
- Pokud přidáváte data na disk DVD-R, DVD-R (Dual Layer), DVD+R nebo DVD+R (Double Layer), na který již bylo nahráváno, nemusí být přidaná data za některých okolností čitelná. Data nelze například přečíst v 16-bitových operačních systémech, jako jsou například Windows 98SE a Windows Me a ve Windows NT4 bude nutné použít Service Pack 6 nebo novější, ve Windows 2000 bude potřeba použít Service Pack 2. Kromě toho některé jednotky DVD-ROM a DVD-R / CD-R/RW nemusí být schopny přečíst přidaná data bez ohledu na operační systém.
- Aplikace TOSHIBA Disc Creator nepodporuje záznam na disky DVD-RAM - za tím účelem je potřeba použít Windows Explorer nebo jiný podobný nástroj.
- Při zálohování na disk DVD se ujistěte, že zdrojový disk podporuje záznam na média DVD-R, DVD-R (Dual Layer), DVD-RW, DVD+R, DVD+R (Double Layer) nebo DVD+RW - pokud tomu tak není, záloha zdrojového disku nemusí proběhnout správně.
- Pokud zálohujete DVD-R, DVD-R (Dual Layer), DVD-RW, DVD+R, DVD+R (Double Layer) nebo DVD+RW, ujistěte se, že používáte stejný typ disku.
- Nelze částečně mazat data zapsaná na disk CD-RW, DVD-RW nebo DVD+RW.

## Ověřování dat

Chcete-li si ověřit, že data jsou na datovém disku CD/DVD zapsána nebo přepsána správně, postupujte před zahájením procesu zápisu nebo přepisu následovně.

- Dialog nastavení se zobrazí jedním z následujících dvou kroků:
  - Klepněte na tlačítko **Nastavení nahrávání** () pro zápis na hlavním panelu nástrojů v režimu **Datový disk CD/DVD**.
  - Vyberte možnost **Nastavení pro každý režim** -> **Datový disk CD/DVD** v nabídce **Nastavení**.
- Zaškrtněte políčko **Ověřit zapsaná data**.
- Vyberte režim **Otevřený soubor** nebo **Plné porovnání**.
- Klepněte na tlačítko **OK**.

## Jak se naučit více o programu TOSHIBA Disc Creator

Obraťte se na soubory nápovědy, kde naleznete další informace o programu TOSHIBA Disc Creator.

## TOSHIBA DVD PLAYER

Tento software je určen pro přehrávání médií DVD Video.

Jeho rozhraní a funkce se zobrazují na displeji. Klepněte na **Start** -> **Všechny programy** -> **TOSHIBA DVD PLAYER** -> **TOSHIBA DVD PLAYER**.

Podrobnosti o používání přehrávače TOSHIBA DVD PLAYER najdete v souboru nápovědy.

Pokud používáte aplikaci TOSHIBA DVD PLAYER, vezměte v úvahu následující omezení:

### Poznámky k použití

- Při přehrávání některých titulů DVD Video může docházet k výpadkům rámců, přeskokování zvuku nebo ke ztrátě synchronizace obrazu a zvuku.
- Při používání přehrávače „TOSHIBA DVD PLAYER“ zavřete všechny další aplikace. Během přehrávání DVD Video neotevírejte žádné další aplikace a neprovádějte žádné další operace. V některých situacích se může přehrávání zastavit nebo nemusí správně fungovat.
- Může se stát, že nefinalizovaná DVD vytvořená na domácích rekordérech DVD nebude možné na tomto počítači přehrát.
- Používejte disky DVD-Video, které mají kód regionu buď „stejný jako výchozí nastavení z výroby“ nebo „VŠE“.
- V přehrávači „TOSHIBA DVD PLAYER“ není možné pro některé disky použít funkci obnovy.



- Při přehrávání disku DVD-Video se doporučuje zapojit AC adaptér do sítě. Funkce pro úsporu energie mohou rušit plynulé přehrávání. Při přehrávání disku DVD-Video na baterie nastavte Možnosti napájení na „Vysoký výkon“.
- Při přehrávání filmu pomocí přehrávače „TOSHIBA DVD PLAYER“ se nebudou zobrazovat šetříče obrazovky. Během používání přehrávače „TOSHIBA DVD PLAYER“ počítač nebude přecházet do stavu spánku nebo hibernace.
- V době, kdy je spuštěn přehrávač „TOSHIBA DVD PLAYER“, nenastavujte funkci automatického vypnutí displeje do zapnutého stavu.
- Při provozu přehrávače „TOSHIBA DVD PLAYER“ nepřepínejte do režimu hibernace nebo spánku.
- Při provozu přehrávače „TOSHIBA DVD PLAYER“ nezamykejte počítač pomocí kláves **Windows logo** () + **L** nebo **Fn + F1**.

## Péče o média

Tento oddíl poskytuje návod, jak chránit data, uložená na discích CD, DVD a na disketách. S médii zacházejte opatrně. Dodržování jednoduchých doporučení uvedených dále se výrazně prodlouží životnost vašich médií a ochrání se data na nich uložená.

### CD/DVD

1. Disky CD a DVD uchovávejte v originálních obalech, abyste je uchránili před poškozením a nečistotami.
2. Neohýbejte disky CD nebo DVD.
3. Na stranu disku CD/DVD, která obsahuje data, nepište, nelepte nálepky, ani ji nijak nepoškozujte.
4. Berte disky CD a DVD za vnější okraj nebo za okraj u středového otvoru - otisky prstů na povrchu disku mohou být příčinou, že jednotka nebude schopna správně přečíst data.
5. Disky CD nebo DVD nevystavujte přímému slunečnímu světlu, ani extrémně vysokým nebo nízkým teplotám.
6. Nepokládejte na CD a DVD disky žádné těžké předměty.
7. Pokud se vaše CD nebo DVD zapráší nebo ušpiní, otevete je čistým suchým hadříkem směrem od středu k okrajům - nečistěte je v kruhovém směru. Je-li to nezbytné, můžete použít hadřík navlhčený vodou nebo neutrálním čističem, nesmíte však použít benzín, rozpouštědla nebo jiné podobné čisticí roztoky.

## Diskety



*USB disketová jednotka je k dispozici pouze jako příslušenství.*

1. Ukládejte diskety do krabiček, abyste je uchránili před poškozením a znečištěním. Pokud je disketa znečištěná, vyčistěte ji měkkým navlhčeným hadříkem, nepoužívejte čisticí přípravek.
2. Neotevírejte kryt ani se nedotýkejte magnetického povrchu diskety - hrozí trvalé poškození a ztráta dat.
3. S disketami zacházejte opatrně, aby nedošlo ke ztrátě uložených dat.
4. Nalepte štítek diskety do správného místa a nepřelepujte jej dalším štítkem - v takovém případě by se mohl štítek uvolnit a poškodit disketu.
5. Nepište na štítek diskety tužkou, protože tuha by mohla způsobit závadu systému, pokud by se dostala do součástí počítače. Používejte popisovač s plstěnou špičkou (fix) a štítek popište předtím, než jej nalepíte na disketu.
6. Diskety nepokládejte tam, kde by byly vystaveny vodě nebo jiným kapalinám, ani na nadměrně vlhká místa - v obou případech hrozí ztráta dat.
7. Nikdy nepoužívejte vlhké nebo mokré diskety - mohlo by dojít k poškození disketové jednotky nebo jiných zařízení v počítači.
8. V případě zkroucení, ohnutí nebo vystavení diskety přímému slunečnímu světlu nebo extrémnímu teplu či chladu může dojít ke ztrátě dat.
9. Nepokládejte na diskety žádné těžké předměty.
10. V blízkosti disket nejezte, nekuřte a nepoužívejte věci jako je například mazací pryž, protože cizí částičky uvnitř překrytí diskety mohou poškodit magnetický povrch.
11. Magnetická energie může zničit data uložená na vašich disketách. Diskety proto uschovávejte mimo dosah reproduktorů, rádií, televizních přijímačů a dalších zdrojů magnetických polí.

## Zvukový systém

V této části jsou popsány některé funkce pro ovládání zvuku.

### Směšovač hlasitosti

Nástroj Směšovač hlasitosti umožňuje ovládat hlasitost zvuku pro přehrávání zařízení a aplikací v systému Windows.

- Chcete-li spustit nástroj Směšovač hlasitosti, klepněte pravým tlačítkem myši na ikonu reproduktoru v hlavním panelu a v dílčí nabídce vyberte možnost **Otevřít směšovač hlasitosti**.
- Chcete-li upravit úroveň hlasitosti v reproduktorech nebo ve sluchátkách, přemístěte posuvník **Reproduktory**.
- Chcete-li upravit úroveň hlasitosti používané aplikace, přemístěte posuvník pro příslušnou aplikaci.

## Úroveň mikrofonu

Chcete-li změnit úroveň nahrávání z mikrofonu, postupujte následovně.

1. Klepněte pravým tlačítkem na ikonu reproduktoru v hlavním panelu a v dílčí nabídce vyberte možnost **Záznamová zařízení**.
2. Vyberte **Mikrofon** a klepněte na **Vlastnosti**.
3. Na kartě **Úrovně** přemístěte posuvník **Mikrofon** za účelem zvýšení nebo snížení úrovně hlasitosti mikrofonu.

Máte-li pocit, že úroveň hlasitosti mikrofonu není odpovídající, přemístěte posuvník **Zesílení mikrofonu** na vyšší úroveň.

## Úroveň pípnutí PC

Chcete-li změnit úroveň hlasitosti pípnutí počítače, postupujte následovně.

1. Klepněte pravým tlačítkem na ikonu reproduktoru v hlavním panelu a v dílčí nabídce vyberte možnost **Přehrávací zařízení**.
2. Vyberte **Reproduktory** a klepněte na **Vlastnosti**.
3. Na kartě **Úrovně** přemístěte posuvník **Pípnutí PC** za účelem zvýšení nebo snížení úrovně hlasitosti pípnutí počítače.

## Vylepšení zvuku

Chcete-li použít pro reprodukci zvukové efekty, postupujte následovně.

1. Klepněte pravým tlačítkem na ikonu reproduktoru v hlavním panelu a v dílčí nabídce vyberte možnost **Přehrávací zařízení**.
2. Vyberte **Reproduktory** a klepněte na **Vlastnosti**.
3. Na kartě **Obohacení** vyberte požadované zvukové efekty a klepněte na **Použít**.

## Správce zvuku Realtek HD Audio Manager

Konfiguraci audia je možné potvrdit nebo změnit pomocí **Správce zvuku Realtek**. Chcete-li spustit **Správce zvuku Realtek**, klepněte na **Start** -> **Ovládací panely** -> **Hardware a zvuk** -> **Správce zvuku Realtek HD**.

Při prvním spuštění Správce zvuku Realtek uvidíte dvě karty zařízení. **Výchozím výstupním zařízením jsou reproduktory. Výchozím vstupním zařízením je mikrofon.** Chcete-li změnit výchozí zařízení, klepněte na tlačítko **Nastavit výchozí zařízení** pod kartou vybraného zařízení.

## Informace

Klepnutím na **informační tlačítko**  se zobrazí informace o hardwaru, informace o softwaru a nastavení jazyka.

## Řízení spotřeby

Zvukový ovladač v počítači lze vypnout, pokud se zvuková funkce nepoužívá. Chcete-li upravit konfiguraci řízení výkonu zvuku, klepněte na tlačítko **Řízení spotřeby** .

- Jestliže se zapne řízení výkonu zvuku, kruhové tlačítko nahoře vlevo v Řízení spotřeby je modré a vypouklé.
- Pokud je řízení výkonu zvuku vypnuté, tlačítko je černé a zapuštěné.

## Konfigurace reproduktoru

Klepněte na tlačítko **Auto test**,  pokud chcete potvrdit, že zvuk z interního reproduktoru nebo ze sluchátek přichází ze správného směru.

## Výchozí formát

Je možné změnit rychlost vzorkování a bitovou hloubku zvuku.

## TOSHIBA Mic Effect

**TOSHIBA Mic Effect**Nástroj poskytuje prostředí typu „hands-free“, které slouží k oboustranné komunikaci prostřednictvím internetového protokolu nebo sítě LAN. Pokud si přejete s jinou osobou komunikovat pomocí počítače, můžete použít komunikační aplikaci. Pokud však nepoužijete náhlavní sadu nebo sluchátka, uslyšíte při použití takové aplikace svůj vlastní hlas, který se k vám při komunikaci bude vracet jako ozvěna. Nástroj TOSHIBA Mic Effect redukuje ozvěny, které generuje počítač. Chcete-li použít zrušení ozvěny, postupujte takto.

1. Klepněte pravým tlačítkem myši na ikonu reproduktoru na hlavním panelu a v dílčí nabídce vyberte možnost **Přehrávací zařízení**.
2. Na kartě **Přehrávání** vyberte **Reproduktory** a klepněte na **Vlastnosti**.
3. Na kartě **Upřesnit** vyberte v místní nabídce Výchozí formát možnost „**16 bitů, 48000 Hz (DVD kvalita)**“ a potom klepněte na **OK**.
4. Na kartě **Záznam** vyberte **Mikrofon** a klepněte na **Vlastnosti**.
5. Na kartě **Upřesnit** vyberte v místní nabídce okna Výchozí formát možnost „**2 kanály, 16 bitů, 48000 Hz (DVD kvalita)**“.
6. Na kartě **TOSHIBA Mic Effect** zaškrtněte políčko **Zapnout tlumič zpětné vazby** a klepněte na **Použít**.

## Bezdrátová komunikace

Funkce pro bezdrátovou komunikaci počítače podporují některá zařízení bezdrátové komunikace.

Pouze některé z modelů jsou vybaveny funkcemi Wireless LAN i Bluetooth.



- *Rozhraní Wireless LAN (Wi-Fi) či Bluetooth nepoužívejte v blízkosti mikrovlnné trouby ani v oblastech vystavených rádiové interferenci nebo působení magnetických polí. Interference ze strany mikrovlnné trouby nebo jiného podobného zdroje může provoz rozhraní WiFi či Bluetooth narušit.*
- *Pokud se v blízkosti zařízení nachází osoba s implantovaným kardiostimulátorem nebo jiným lékařským elektrickým zařízením, vypněte všechny bezdrátové funkce. Rádiové vlny mohou ovlivnit provoz kardiostimulátoru nebo podobného elektrického lékařského zařízení, což může způsobit vážné zranění. Při používání bezdrátových funkcí dodržujte pokyny uvedené u daného lékařského zařízení.*
- *Je-li počítač umístěn v blízkosti automatických zařízení, například automatických dveří nebo požárních detektorů, vypněte bezdrátové funkce. Rádiové vlny mohou způsobit poruchu takového zařízení s rizikem vážného zranění.*
- *Pomocí síťové funkce ad hoc nemusí být možné vytvořit síťové připojení k určitému názvu sítě. Pokud k tomu dojde, pro všechny počítače připojené do stejné sítě se bude muset konfigurovat nová síť(\*), aby se znovu aktivovala síťová připojení.  
\* Nezapomeňte použít nový název sítě.*

### Bezdrátová síť Wireless LAN

Bezdrátová síť Wireless LAN je kompatibilní s jinými systémy sítí LAN založenými na technologii rozprostřeného spektra (DSSS) a ortogonálního frekvenčního dělení, které vyhovují požadavkům standardu IEEE 802.11 pro bezdrátové sítě LAN.



*Neinstalujte nebo nevyjímejte paměťový modul, pokud je zapnuta funkce spuštění ze sítě Wireless LAN.*



- *Funkce probuzení ze sítě Wireless LAN umožňuje zapnout počítač pomocí signálu spuštění z počítače správcem prostřednictvím bezdrátové sítě.*
- *Funkce spuštění ze sítě Wireless LAN nepracuje, pokud není připojen napájecí síťový adaptér. Nechejte jej připojený, pokud používáte tuto funkci.*
- *Funkce probuzení v bezdrátové síti je účinná, pouze pokud je připojena pomocí přístupového bodu. Tato funkce se stává neplatnou při přerušení spojení.*

- Volba frekvenčního kanálu 5 GHz pro IEEE 802.11a nebo IEEE802.11n draft 2.0
- Volba frekvenčního kanálu 2,4 GHz pro IEEE 802.11a nebo IEEE.802.11n draft 2.0
- Přepínání mezi více kanály.
- Řízení napájení karty
- Šifrování dat WEP (Wired Equivalent Privacy) založené na 128-bitovém šifrovacím algoritmu.
- Wi-Fi Protected Access™ (WPA™ - chráněný přístup Wi-Fi)



*Přenosová rychlost na bezdrátové síti LAN a dosah bezdrátové sítě LAN se může lišit podle okolního elektromagnetického prostředí, překážek, konstrukce a konfigurace přístupových bodů a konstrukce klientské stanice a konfigurace software a hardware. Popsaná přenosová rychlost je teoretická maximální rychlost uváděná podle příslušné normy - skutečná přenosová rychlost bude nižší než teoretická maximální rychlost.*

### **Nastavení**

1. Zkontrolujte, zda je zapnutý **spínač bezdrátové komunikace**.
2. Klepněte na **Start** a klepněte na **Připojit k**, aby se otevřelo okno **Připojit k síti**.
3. Klepněte na **Nastavit připojení nebo síť**.
4. Postupujte podle průvodce. Budete potřebovat název bezdrátové sítě a nastavení zabezpečení. Použijte dokumentaci svého routeru nebo se obraťte na správce bezdrátové sítě, který vám sdělí nastavení.

### **Zabezpečení**

- TOSHIBA důrazně doporučuje aktivovat funkce kódování, aby počítač nebyl vystaven ilegálnímu přístupu zvenku prostřednictvím bezdrátového připojení. Pokud k tomu dojde, vnější narušitel získá ilegální přístup do počítače s možností odposlouchávání, ztráty nebo destrukce uložených dat.
- Společnost TOSHIBA není odpovědná za ztrátu a poškození dat z důvodu odposlouchávání nebo ilegálního přístupu prostřednictvím bezdrátové sítě LAN.

### **Bezdrátová technologie Bluetooth**

Bezdrátová technologie Bluetooth eliminuje potřebu používat kabely pro propojení počítačů a jiných elektronických zařízení, například tiskáren a mobilních telefonů.

Nemůžete používat funkce vestavěného Bluetooth v počítači a externí Bluetooth adaptéry současně. Bezdrátová technologie Bluetooth má následující funkce:

#### **Provoz na celém světě**

Vysílače a přijímače Bluetooth pracují v pásmu 2,4 GHz, které nevyžaduje licenci a je kompatibilní s rádiovými systémy ve většině zemí na světě.

## **Rádiová spojení**

Lze snadno vytvořit spojení mezi dvěma nebo více zařízeními a toto spojení udržovat i v případě, že tato zařízení nejsou na dohled.

## **Zabezpečení**

Dva pokročilé bezpečnostní mechanismy zaručují vysokou úroveň zabezpečení:

- Autentifikace řídí přístup ke kritickým datům a znemožňuje podvrhnutí původů zpráv.
- Šifrování zabraňuje odposlechu a zajišťuje důvěrnost spojení.

## **Ovladač Bluetooth Stack pro Windows od firmy TOSHIBA**

Povšimněte si, že tento software je specificky určen pro tyto operační systémy:

- Microsoft Windows Vista

Informace o používání tohoto softwaru v těchto operačních systémech jsou uvedeny níže a další detaily jsou obsaženy v elektronických souborech nápovědy, které jsou dodány se softwarem.



*Tento ovladač Bluetooth Stack je založen na specifikaci Bluetooth Verze 1.1/1.2/2.0+EDR/2.1+EDR. TOSHIBA však nemůže zaručit kompatibilitu mezi výpočetními produkty a/nebo jinými elektronickými přístroji, které používají Bluetooth, nežli jsou notebooky značky TOSHIBA.*

## **Poznámky ohledně ovladače Bluetooth Stack pro Windows od firmy TOSHIBA**

1. Software faxové aplikace:  
mějte na paměti, že existují určité softwary faxových aplikací, které nelze použít s tímto ovladačem Bluetooth.
2. Více uživatelů:  
ve Windows Vista není použití Bluetooth podporováno v prostředí více uživatelů. To znamená, že pokud používáte Bluetooth, ostatní uživatelé přihlášení ve stejném počítači, nebudou moci používat tento typ funkcí.

## **Produktová podpora:**

Nejnovější informace o podpoře operačních systémů, jazykové podpoře nebo dostupných inovacích je možné nalézt na našich webových stránkách <http://www.toshiba-europe.com/computers/tnt/bluetooth.htm> v Evropě nebo [www.pcsupport.toshiba.com](http://www.pcsupport.toshiba.com) ve Spojených státech.

## **Přepínač bezdrátové komunikace**

Pomocí přepínače bezdrátové komunikace můžete zapnout nebo vypnout funkce bezdrátové komunikace. Pokud je přepínač vypnut, žádné přenosy nejsou přijímány nebo vysílány. Přesuňte přepínač vpřed pro vypnutí a zpět pro zapnutí.

## Indikátor bezdrátové komunikace

Indikátor bezdrátové komunikace signalizuje stav funkcí bezdrátové komunikace počítače.

Stav indikátoru	Popis
Indikátor zhasnut	Spínač bezdrátové komunikace je vypnutý - není k dispozici žádná funkce bezdrátové komunikace.
Indikátor svítí	Přepínač bezdrátové komunikace je zapnut. S výjimkou zastaveného zařízení pomocí softwarového spínače mohou všechny funkce bezdrátové komunikace vyzařovat rádiové vlny.

Jestliže jste použili hlavní panel k deaktivaci bezdrátové sítě LAN, restartujte počítač nebo proveďte následující postup pro její opětovnou aktivaci: **Start** -> **Ovládací panely** -> **Výkon a údržba** -> **Systém** -> **Správce zařízení** -> **Síťové adaptéry** a klepněte pravým tlačítkem na bezdrátové zařízení a volbou **je aktivujete**.

## LAN

Počítač má vestavěnou podporu pro Ethernet LAN (10 megabitů za sekundu, 10BASE-T) Fast Ethernet LAN (100 megabitů za sekundu, 100BASE-Tx) a Gigabitový Ethernet LAN (1000 megabitů za sekundu, 1000BASE-T).

Tento oddíl popisuje, jak počítač připojit k síti LAN a odpojit jej od ní.



*Neinstalujte nebo nevyjímejte paměťový modul, pokud je zapnuta funkce spuštění ze sítě LAN.*



- *Funkce spuštění ze sítě LAN nepracuje, pokud není připojen napájecí síťový adaptér. Nechejte jej připojený, pokud používáte tuto funkci.*
- *Rychlost připojení (10/100/1000 megabitů za sekundu) se automaticky mění podle stavu sítě (připojené zařízení, kabel nebo šum, atd.).*

## Typy kabelů LAN



*Počítač musí být před připojením k síti LAN správně nastaven. Přihlášení k síti LAN s využitím výchozích nastavení počítače může způsobit poruchu funkce sítě LAN. Zkontrolujte nastavení podle pokynů správce sítě LAN.*

Pokud používáte síť Gigabit Ethernet LAN (1000 megabitů za sekundu, 1000BASE-T), ujistěte se, že je připojena kabelem CAT5E nebo lepším. Nelze použít kabel CAT3 nebo CAT5.

Pokud používáte síť Fast Ethernet LAN (100 megabitů za sekundu, 100BASE-TX), ujistěte se, že je připojena kabelem CAT5 nebo vyšším. Nelze použít kabel CAT3.



Pokud používáte síť Ethernet LAN (10 megabitů za sekundu, 10BASE-T), můžete použít pro připojení kabel CAT3 nebo lepší.

## Připojení kabelu LAN

Chcete-li připojit kabel sítě LAN, postupujte následujícím způsobem:



- *Připojte napájecí adaptér před připojením kabelu sítě LAN. Napájecí adaptér musí být připojen během používání sítě LAN. Pokud odpojíte napájecí adaptér při práci se sítí LAN, může dojít k zablokování systému.*
- *Ke konektoru LAN nepřipojujte jiný kabel než kabel sítě LAN. V opačném případě by mohlo dojít k nesprávné funkci zařízení nebo jeho poškození.*
- *Nepřipojujte žádné napájecí zařízení ke kabelu LAN zapojenému do konektoru LAN. V opačném případě by mohlo dojít k nesprávné funkci zařízení nebo jeho poškození.*

1. Vypněte počítač a všechna externí zařízení k němu připojená.
2. Připojte jeden konec kabelu do konektoru LAN. Jemně na něj zatlačte, až uslyšíte cvaknutí západky.

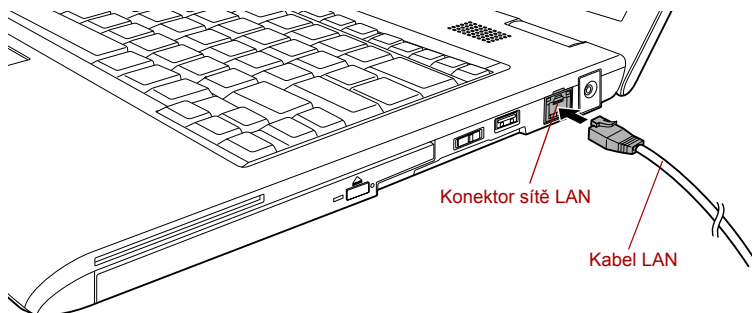

Obrázek 4-9 Připojení kabelu LAN

3. Zasuňte druhý konec kabelu do konektoru rozbočovače LAN nebo do routeru. Než začnete používat nebo konfigurovat síťové připojení, poraďte se se správcem sítě LAN nebo s dodavatelem hardwaru nebo softwaru.



*Pokud dochází k výměně dat mezi počítačem a sítí LAN, indikátor **Aktivita LAN** svítí oranžově. Pokud je počítač připojen k rozbočovači LAN, ale nedochází k přenosu dat, indikátor **Spojení** svítí zeleně.*

## Odpojení kabelu LAN

Chcete-li odpojit kabel sítě LAN, postupujte následujícím způsobem:



*Ujistěte se, že indikátor **Aktivita LAN** (oranžová kontrolka) zhasl, pokud chcete odpojit počítač od sítě LAN.*

1. Zatlačte páčku na zástrčce kabelu LAN v konektoru počítače a vytáhněte zástrčku z konektoru.
2. Odpojte kabel z rozbočovače LAN nebo z routeru stejným způsobem. Před odpojením z rozbočovače se poraďte se správcem sítě LAN nebo s dodavatelem hardwaru a softwaru.

## Zacházení s počítačem

V této části jsou vysvětleny způsoby zacházení s počítačem a jeho údržba.

### Čištění počítače

Pro zajištění dlouhého a bezproblémového provozu chraňte počítač před prachem a nečistotami a v jeho blízkosti zacházejte opatrně s tekutinami.

- Dávejte pozor, abyste do počítače nevylili tekutinu. Jestliže se počítač namočí, ihned vypněte napájení a nechte počítač úplně uschnout - měli byste nechat počítač nechat zkontrolovat u autorizovaného servisního poskytovatele, aby byl posouzen rozsah případného poškození.
- Plastové díly počítače čistěte látkou navlhčenou vodou.
- Obrazovku displeje je možné čistit tak, že stříknete malé množství čističe skla na měkký, čistý hadřík a obrazovku hadříkem jemně utřete.



*Nikdy nestříkejte čistič přímo na počítač a zabraňte, aby se tekutina dostala do jakékoli části počítače. K čištění počítače nikdy nepoužívejte kyselé nebo žíravé látky.*

### Převprava počítače

Přestože je počítač zkonstruován tak, aby byl mechanicky odolný, měli byste při jeho přemísťování dodržovat několik jednoduchých zásad, aby byla zajištěna jeho bezchybná funkčnost.

- Před přemísťováním počítače se doporučuje změnit nastavení, které souvisí s funkcí ochrany pevného disku. Viz část [Používání ochrany jednotky pevného disku \(HDD\)](#) v této kapitole, kde najdete další informace.
- Přesvědčte se, že před manipulací s počítačem všechny jeho disky ukončily činnost - zkontrolujte, zda jsou indikátory HDD a další indikátory na přední straně počítače zhasnuté.
- Vypněte počítač.
- Odpojte síťový adaptér a všechna periferní zařízení před přenášením počítače.
- Zavřete panel displeje.

- Nedržte počítač za panel displeje.
- Před přepravou počítače jej vypněte, odpojte napájecí adaptér a nechte jej vychladnout - nedodržení tohoto pokynu může vést k lehkému poranění teplem.
- Dbejte, aby počítač nebyl vystaven nárazu nebo úderu - pokud tento pokyn nedodržíte, může dojít k poškození počítače, jeho selhání nebo ke ztrátě dat.
- Nepřepravujte počítač s nainstalovanými kartami - mohlo by dojít k poškození buď počítače, nebo karty a v důsledku k závadě celého produktu.
- Pro přepravu počítače vždy používejte vhodnou brašnu.
- Při přenášení počítače jej pevně držte tak, aby neupadl nebo o něco nezavadil.
- Během přenášení nadržte počítač za vyčnívající části.

## Používání ochrany jednotky pevného disku (HDD)

Tento počítač je vybaven funkcí pro snížení rizika poškození jednotky pevného disku.



Pomocí snímače zrychlení, který je zabudován v počítači, funkce ochrany HDD TOSHIBA detekuje vibrace, nárazy a jiné příznaky pohybu počítače a automaticky přemístí hlavu jednotky pevného disku do bezpečné polohy, aby se snížilo nebezpečí poškození, ke kterému by mohlo dojít, pokud by se hlava dotkla disku.



- *Funkce ochrany TOSHIBA HDD nezaručuje, že nemůže dojít k poškození jednotky pevného disku.*
- *Funkci ochrany TOSHIBA HDD nelze použít v modelech, které jsou vybaveny jednotkou SSD.*

Pokud se zjistí vibrace, na obrazovce se objeví hlášení a ikona v oznamovací oblasti hlavního panelu se změní do stavu ochrany. Toto hlášení bude zobrazené, dokud se nestiskne tlačítko **OK** nebo neuplyne 30 sekund. Když vibrace pominou, ikona se vrátí do normálního stavu.

### Ikona hlavního panelu

Stav	Ikona	Popis
<b>Normální</b>		Ochrana HDD TOSHIBA je aktivována.
<b>Ochrana</b>		Ochrana HDD TOSHIBA je aktivní. Hlava jednotky pevného disku je v bezpečné poloze.
<b>VYPNUTO</b>		Ochrana HDD TOSHIBA je deaktivována.

## Vlastnosti ochrany TOSHIBA HDD

Ochranu HDD TOSHIBA je možné nastavit pomocí okna Vlastnosti ochrany HDD TOSHIBA. Chcete-li otevřít toto okno, klepněte na **Start -> Všechny programy -> TOSHIBA -> Nástroje -> Nastavení ochrany HDD**. Okno lze spustit také pomocí ikony v hlavním panelu nebo z ovládacích panelů.

### Ochrana HDD

Je možné zvolit, zda zapnout nebo vypnout Ochranu HDD TOSHIBA.

### Úroveň detekce

Tuto funkci je možné nastavit na čtyři úrovně. Úroveň citlivosti, s jakou se detekují vibrace, nárazy a jiné podobné příznaky, lze nastavit na VYP, 1, 2 a 3 ve vzestupném pořadí. Pro lepší ochranu počítače se doporučuje Úroveň 3. Pokud se však počítač používá v pohyblivém prostředí nebo v jiných nestabilních podmínkách, nastavení úrovně 3 by mohlo vést k častému spouštění ochrany HDD TOSHIBA, které by zpomalilo čtení a zápis na HDD. Pokud je prioritou rychlost zápisu a čtení jednotky pevného disku, nastavte nižší úroveň detekce.

Různé úrovně detekce se nastavují v závislosti na tom, zda se počítač používá jako handheld nebo jako mobilní zařízení, nebo zda se používá ve stabilním prostředí, například na stole v práci či doma. Nastavení různých úrovní detekce podle toho, zda počítač pracuje s AC adaptérem (na stole) nebo na baterie (příruční nebo mobilní použití), automaticky přepne úroveň detekce podle režimu napájení.

### 3D prohlížeč

Tato funkce zobrazuje 3D objekt na obrazovce, který se pohybuje v závislosti na sklonu nebo vibraci počítače.

Jestliže Ochrana HDD TOSHIBA zjistí, že počítač vibruje, hlava jednotky pevného disku se zaparkuje a otáčení disku 3D objektu se zastaví. Po uvolnění hlavy z polohy zaparkování se disk opět začne otáčet.

**3D prohlížeč** je možné spustit pomocí ikony v hlavním panelu.



- *Tento 3D objekt virtuálně reprezentuje vnitřní jednotku pevného disku počítače. Tato reprezentace se může lišit od skutečného počtu disků, otáčení disku, pohybu hlavy, velikosti tvaru a směru dílu.*
- *Tato funkce může u některých modelů spotřebovávat značnou část výkonu procesoru a velikosti paměti. Při zobrazení 3D prohlížeče se může počítač zpomalovat nebo zpoždovat, pokud se budou spouštět další aplikace.*
- *Silné otřesy počítače nebo silné nárazy mohou počítač poškodit.*

## Detaily

Chcete-li otevřít okno Podrobnosti, klepněte na tlačítko **Podrobnosti nastavení** v okně Vlastnosti ochrany HDD TOSHIBA.

### Zesílení úrovně detekce

Při odpojení AC adaptéru nebo zavření panelu funkce ochrany HDD předpokládá, že počítač bude přenášen a nastaví úroveň ochrany na maximum po dobu 10 sekund.

### Hlášení Ochrany HDD TOSHIBA

Zadejte, zda se má zobrazit hlášení, že Ochrana HDD TOSHIBA je aktivní.



*Tato funkce nefunguje, pokud se počítač spouští, je v režimu spánku, hibernace, v přechodu do hibernace, v přechodu z hibernace, nebo se vypíná. Pokud je tato funkce vypnutá, dávejte pozor, aby počítač nebyl vystaven vibračním nebo nárazům.*

## Používání nástroje TOSHIBA USB Spánek a dobíjení

Tento nástroj ukazuje, zda je funkce USB Spánek a dobíjení zapnutá nebo vypnutá a ukazuje pozice portů USB, které podporují funkci USB Spánek a dobíjení. Rovněž zobrazuje zbývající kapacitu baterie.

### USB Spánek a dobíjení

Počítač je schopen dodávat napájení sběrnice USB (DC 5V) na port USB port i tehdy, kdy je počítač vypnutý. „Vypnutý“ znamená režimy Spánek, Hibernace a stav úplného vypnutí.

Tuto funkci je možné použít pro porty, které podporují funkci USB Spánek a dobíjení (dále zde nazývané „kompatibilní porty“).

Kompatibilní porty jsou porty USB, které jsou označeny ikonou se symbolem (⚡).

Funkci „USB Spánek a dobíjení“ můžete používat k dobíjení určitých externích zařízení, která jsou kompatibilní s USB, což jsou například mobilní telefony nebo přenosné digitální hudební přehrávače.

Tato funkce „USB Spánek a dobíjení“ však nebude fungovat s určitými externími zařízeními, přestože jsou kompatibilní se specifikací USB. V takových případech zapněte počítač, aby se zařízení dobíjelo.



- *Jestliže je funkce „USB Spánek a dobíjení“ nastavena na [Zapnuto], napájení sběrnice USB (DC 5V) bude dodáváno na kompatibilní porty i tehdy, kdy je počítač vypnutý.  
Napájení sběrnice USB (DC 5V) je podobným způsobem dodáváno do externího zařízení, které je připojeno do kompatibilního portu. Některá externí zařízení však nemohou být dobíjena pouhým připojením k napájení sběrnice USB (DC 5V).  
Pokud jde o specifikace externích zařízení, obraťte se na výrobce zařízení nebo si před použitím pečlivě přečtěte specifikace daného externího zařízení.*
- *Při použití funkce spánku a dobíjení USB bude nabíjení externích zařízení trvat déle, než při použití jejich vlastních nabíječek.*
- *Pokud se do kompatibilního portu připojí externí zařízení v době, kdy AC adaptér není připojen k počítači, baterie počítače se vybijí, přestože je napájení počítače vypnuté.  
Proto doporučujeme připojit AC adaptér k počítači, pokud používáte funkci spánku a dobíjení USB.*
- *Externí zařízení připojená k napájení sběrnice USB (DC 5V) způsobují, že rozhraní ZAP/VYP pro napájení počítače mohou vždy být v provozním stavu.*
- *Pokud se v externím zařízení, které je připojeno ke kompatibilnímu portu USB, vyskytne nadměrný proud, napájení sběrnice USB (DC 5V) se může vypnout z bezpečnostních důvodů.*
- *Jestliže je funkce „USB Spánek a dobíjení“ nastavena na [Zapnuto], funkce „USB Probuzení“ nebude fungovat pro kompatibilní port.  
Pokud je v takovém případě k dispozici port USB, který nemá ikonu kompatibility s funkcí USB Spánek a dobíjení (⚡), připojte myš nebo klávesnici k němu.  
Jestliže všechny porty USB mají ikonu kompatibility s funkcí USB Spánek a dobíjení (⚡), změňte nastavení „funkce USB Spánek a dobíjení“ na [Vypnuto].  
„Funkce USB Probuzení“ bude nyní fungovat, ale funkce „USB Spánek a dobíjení“ bude vypnutá.*



*Kovové sponky na papír nebo vlasové spony budou při dotyku s porty USB vyvíjet teplo. Nedovoďte, aby porty USB přišly do styku s kovovými předměty, například při přenášení počítače v tašce.*

## Spuštění nástroje TOSHIBA USB Spánek a dobíjení

Chcete-li spustit tento nástroj, klepněte na tlačítko **Start** -> **Všechny programy** -> **TOSHIBA** -> **Nástroje** -> **USB Spánek a dobíjení**.

## Zapnutí funkce USB Spánek a dobíjení

Tento nástroj slouží k zapnutí a vypnutí funkce USB Spánek a dobíjení ve skupinách. Ke každé skupině jsou přiřazeny porty USB kompatibilní s funkcí USB Spánek a dobíjení.

Zaškrtnutím políček pro každou skupinu se aktivuje funkce USB Spánek a dobíjení pro USB porty přiřazené k dané skupině. Ve výchozím stavu jsou všechny skupiny vypnuté.

## Nastavení režimu napájení

K dispozici je několik režimů funkce USB Spánek a dobíjení.

Normálně by se měl používat „Režim 1“. Pokud nelze použít „Režim L“, nastavte jeden z dalších režimů. Vybraný režim dobíjení se použije pro všechny skupiny.

Některé skupiny mohou být uvedeny šedě a není možné je pro některé režimy vybrat. To indikuje, že tyto skupiny nejsou kompatibilní s vybraným režimem a funkci USB Spánek a dobíjení nelze použít.

V takové situaci vyberte buď jiný režim, nebo nastavte jednu ze „skupin“, které lze vybrat. Tuto funkci nemusí být možné použít s některými připojenými externími zařízeními, přestože je vybrána příslušná skupina. V takové situaci zrušte zaškrtnutí políček pro každou skupinu a přestaňte tuto funkci používat.

## Nastavení baterie

Tento nástroj lze použít k zadání spodního limitu zbývajících životnosti baterie pro funkci USB Spánek a dobíjení. Přemístěním posuvníku se zadá spodní limit. Jestliže zbývajících životnost baterií klesne pod toto nastavení, funkce USB Spánek a dobíjení bude vypnuta. Zaškrtnutím políčka „Pouze AC“ se tento nástroj nastaví tak, že bude probíhat dobíjení pouze při připojení AC adaptéru.

## Odvod tepla

Pro ochranu před přehřátím je procesor vybaven interním snímačem teploty, který v případě, že vnitřní teplota počítače dosáhne určité úrovně, zapne chladicí ventilátor nebo sníží rychlost procesoru. Máte možnost vybrat, zda se má tato teplota řídit nejprve zapnutím větráku a poté podle potřeby snížením rychlosti procesoru, nebo nejdříve snížením rychlosti procesoru a až poté podle potřeby zapnutím větráku. Obě tyto funkce se řídí v rámci Možností napájení.

Pokud teplota procesoru klesne na normální úroveň, ventilátor se vypne a procesor se vrátí na svou standardní rychlost.



*Pokud teplota procesoru při jakémkoli nastavení dosáhne nepřijatelné úrovně, počítač se automaticky vypne, aby nedošlo k jeho poškození. V tomto případě budou všechna data neuložená v paměti ztracena.*





# Kapitola 5

## Klávesnice

Uspořádání klávesnice počítače je kompatibilní s rozšířenou klávesnicí se 104/105 klávesami - stiskem kombinací kláves je možné na počítači provádět všechny funkce 104/105-klávesové rozšířené klávesnice.

Počet kláves na klávesnici závisí na tom, pro kterou zemi/region je počítač nakonfigurován, přičemž různé klávesnice jsou k dispozici pro řadu jazyků.

Existuje šest různých typů kláves, jmenovitě znakové klávesy, funkční klávesy, programovatelné klávesy, klávesové zkratky, speciální klávesy a překrytí klávesnice.

## Znakové klávesy

Znakové klávesy zapisují malá a velká písmena, číslice, interpunkční znaménka a zvláštní symboly, které se objevují na obrazovce. Mezi používáním klávesnice psacího stroje a klávesnice počítače jsou však určité rozdíly:

- Písmena a číslice v textu na počítači mohou mít různou šířku. Mezery vytvořené klávesou „mezerníkem“ mohou být rovněž různě široké v závislosti na zarovnání textu a dalších faktorech.
- Malé písmeno I (el) a číslice 1 (jedna) nejsou na počítači zaměnitelné, jako je tomu u psacího stroje, stejně tak velké O (ó) a 0 (nula).
- Funkce **CAPS LOCK** na počítači pouze přepíná znakové klávesy na velká písmena, zatímco u psacího stroje je tím zamknut přepřadovač všech kláves.
- Klávesy **SHIFT**, klávesa **Tab** a klávesa **BACKSPACE** mají stejnou funkci jako jejich protějšky na klávesnici psacího stroje, mají však ještě další počítačové funkce.



*Neodstraňujte klávesy z klávesnice. Mohlo by dojít k poškození částí pod klávesami.*

## Funkční klávesy F1...F12

Funkční klávesy (pozor, nezaměňovat se speciální klávesou **FN**) představují 12 kláves umístěných v horní části klávesnice - tyto klávesy se od ostatních kláves liší.



**Klávesy F1 až F12** se nazývají funkčními klávesami, protože při stisku vykonávají naprogramované funkce, a kromě toho v kombinaci s klávesou **Fn** tyto klávesy označené ikonami vykonávají specifické funkce počítače. Další informace najdete v části [Programovatelné klávesy: kombinace kláves FN](#) v této kapitole. Všimněte si, že funkce vykonávané jednotlivými klávesami závisí na daném softwaru.

## Programovatelné klávesy: kombinace kláves FN

Klávesa **FN** (funkce) je specialita počítačů značky TOSHIBA a používá se v kombinaci s ostatními klávesami k vytváření překryvných kláves. Programovatelné (Soft) klávesy jsou klávesové kombinace, které zapínají, vypínají nebo nastavují některé funkce.



*Všimněte si, že některé softwarové produkty mohou programovatelné klávesy vypnout nebo jejich funkci narušit, a také že nastavení programovatelných kláves se neobnoví, když se počítač vrátí z režimu Spánku.*

## Emulace kláves rozšířené klávesnice

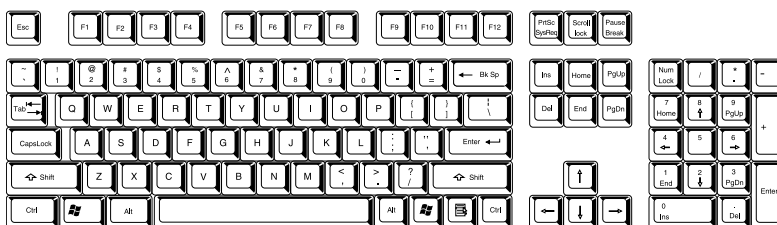

Obrázek 5-1 Rozložení rozšířené 104-tlačítkové klávesnice

Klávesnice tohoto počítače je rozvržena tak, aby poskytovala všechny funkce jako rozšířená 104-tlačítková klávesnice.

Protože je klávesnice u počítače menší a má méně kláves, některé rozšířené funkce musí být simulovány použitím dvou kláves namísto jedné u klasické klávesnice.

Klávesu **FN** je možné kombinovat s následujícími klávesami za účelem simulace funkcí, které jsou podobné jako funkce kláves na rozšířené 104/105-tlačítkové klávesnici, které na klávesnici tohoto počítače nejsou.

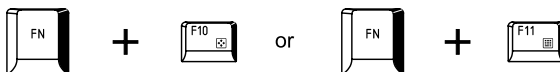

Stiskem **FN + F10** nebo **FN + F11** se dostanete k integrované klávesnici počítače. Klávesy se šedým značením na spodním okraji budou mít funkci numerických kláves (**FN + F11**) nebo kurzorových kláves (**FN + F10**). Viz část *Překryvná klávesnice* v této kapitole, kde jsou uvedeny další informace o ovládání těchto kláves - napájení ve výchozím stavu je pro obě nastavení vypnuté.



Stiskem **FN + F12 (ScrLock)** se zablokuje kurzor na určitém řádku. Tato funkce je po zapnutí počítače vypnutá.



Stiskem **FN + ENTER** se provede simulace **ENTER** na numerické části rozšířené klávesnice.

## Horké klávesy

Horké klávesy (stisknutí **FN + funkce** nebo **ESC**) vám umožní aktivovat nebo deaktivovat některé funkce počítače.

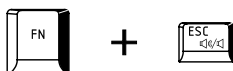

**Ztlumení:** stiskem **FN + ESC** se vypíná a zapíná hlasitost.



**Zámek:** stiskem **FN + F1** se vstoupí do režimu „uzamknutí počítače“. Chcete-li obnovit svou pracovní plochu, je nutné se znovu přihlásit.



**Plán napájení:** stiskem **FN + F2** se změní nastavení napájení.

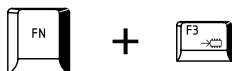

**Spánek:** stiskem **FN + F3** se systém přepne do režimu spánku.



**Hibernace:** stiskem **FN + F4** se systém přepne do režimu Hibernace.



**Výstup:** stiskem **FN + F5** se změní aktivní zobrazovací zařízení.



*Chcete-li používat simultánní režim, musíte nastavit rozlišení vnitřního zobrazovacího panelu tak, aby odpovídalo rozlišení externího zobrazovacího zařízení.*



**Snížení jasu:** stiskem **FN + F6** se v jednotlivých krocích sníží jas zobrazovacího panelu počítače.



**Zvýšení jasu:** stiskem **FN + F7** se v jednotlivých krocích zvýší jas zobrazovacího panelu počítače.

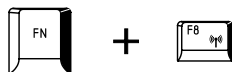

**Bezdrátové:** stiskem **FN + F8** se přepne aktivní bezdrátové zařízení, pokud je zapnutý spínač bezdrátové komunikace.



*Pokud není nainstalováno žádné zařízení pro bezdrátovou komunikaci, dialogové okno se nezobrazí.*

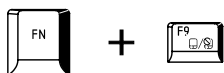

**Touch Pad:** stiskem **FN + F9** se zapne nebo vypne funkce Touch Padu.

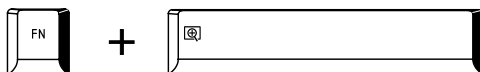

**Zoom:** stiskem **FN + mezera** se změní rozlišení displeje.

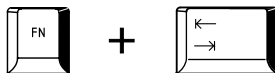

**ODD:** Stiskem **FN + Tab** se zapne/vypne napájení jednotky optického disku nebo se vysune zásuvka disku.



**Nástroj TOSHIBA Zooming (zmenšení):** stiskem **FN + 1** se zmenší velikost ikony na pracovní ploše nebo velikost písma v rámci jednoho z podporovaných oken aplikací.



**Nástroj TOSHIBA Zooming (zvětšení):** stiskem **FN + 2** se zvětší velikost ikony na pracovní ploše nebo velikost písma v rámci jednoho z podporovaných oken aplikací.

## Přičytná klávesa FN

Nástroj Usnadnění TOSHIBA můžete použít pro změnu klávesy **FN** na přičytnou klávesu, tj. můžete ji jednou stisknout, uvolnit a pak stisknout klávesu „**F s číslem**“. Chcete-li spustit nástroj Usnadnění TOSHIBA, klepněte na **Start -> Všechny programy -> TOSHIBA -> Nástroje -> Usnadnění**.

## Speciální klávesy Windows

Na klávesnici jsou dvě klávesy, které mají ve Windows speciální funkci: spouštěcí klávesa Windows aktivuje nabídku **Start** a klávesa aplikace má stejnou funkci jako druhé (pravé) tlačítko myši.



Tato klávesa aktivuje nabídku **Start** ve Windows.



Tato klávesa má stejnou funkci jako sekundární (pravé) tlačítko myši.

## Překryvná klávesnice

Klávesnice tohoto počítače nemá samostatnou numerickou klávesnici, obsahuje však blok numerické klávesnice, který funguje jako numerická klávesnice - nachází se uprostřed klávesnice a příslušné klávesy mají na předním okraji šedá písmena. Tento sdílený numerický blok poskytuje stejné funkce jako numerický blok na 104/105-tlačítkové klávesnici.

### Zapnutí překrytí

Sdílený numerický blok může být použit ke vkládání číselných dat nebo k ovládání kurzoru.

### Kurzorový režim

Chcete-li zapnout kurzorový režim, stiskněte **FN + F10** - rozsvítí se indikátor kurzorového režimu a pomocí kláves máte přístup k funkcím ovládání kurzoru a stránek. Opětovným stiskem **FN + F10** se funkce tohoto překrytí opět vypne.

### Numerický režim

Chcete-li zapnout numerický režim, stiskněte **FN + F11** - rozsvítí se indikátor numerického režimu a pomocí kláves máte přístup k numerickým znakům. Opětovným stiskem **FN + F11** se funkce tohoto překrytí opět vypne.

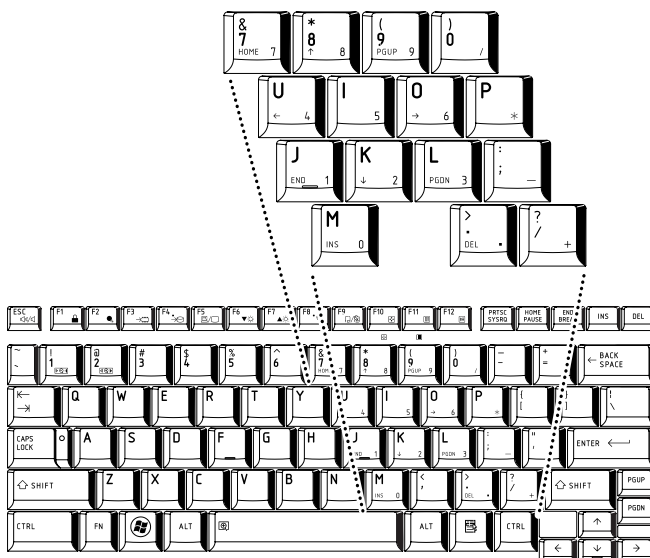

Obrázek 5-2 Překryvná numerická klávesnice

## Dočasné použití normální klávesnice (překrytí zapnuto)

Při zapnutém překrytí můžete dočasně používat funkce normální klávesnice bez nutnosti vypnout překrytí:

1. Podržte **FN** a stiskněte libovolnou klávesu - tato klávesa bude fungovat, jako kdyby bylo překrytí vypnuté.
2. Velká písmena pište podržením kláves **FN + SHIFT** a stisknutím znakové klávesy.
3. Po uvolnění klávesy **FN** můžete pokračovat v používání zvolené funkce překrytí.

## Dočasné použití překrytí (překrytí vypnuto)

Při využívání funkcí normální klávesnice můžete dočasně použít překrytí klávesnice bez toho, abyste je museli zapínat:

1. Podržte klávesu **FN**.
2. Zkontrolujte indikátory klávesnice, protože stiskem klávesy **FN** se provede zapnutí naposledy použité funkce překrytí - jestliže svítí indikátor numerického režimu, můžete použít překrytí pro zadávání čísel, pokud svítí indikátor kurzorového režimu, můžete použít překrytí pro funkce ovládání kurzoru a stránek.
3. Uvolněte klávesu **FN** pro návrat k normální funkci klávesnice.

## Dočasná změna režimů

Jestliže se počítač nachází v **numerickém režimu**, můžete dočasně přepnout na **kurzorový režim** stiskem klávesy **SHIFT**, zatímco v **kurzorovém režimu** je možné dočasně přepnout do **numerického režimu** taktéž stiskem klávesy **SHIFT**.

## Generování ASCII znaků

Ne všechny znaky je možné generovat pomocí normální klávesnice, je však možné je zadat pomocí jejich specifických ASCII kódů.

Při zapnutém překrytí:

1. Podržte klávesu **ALT**.
2. Pomocí kláves překrytí zadejte ASCII kód požadovaného znaku.
3. Uvolněte klávesu **ALT** - ASCII znak se objeví na obrazovce.

Při vypnutém překrytí:

1. Podržte klávesy **ALT + FN**.
2. Pomocí kláves překrytí zadejte ASCII kód požadovaného znaku.
3. Uvolněte klávesy **ALT + FN** - ASCII znak se objeví na displeji.





# Kapitola 6

## Napájení a režimy při zapnutí

Zdroje napájení počítače zahrnují adaptér střídavého proudu (AC), baterie a interní baterie. Tato kapitola uvádí informace, jak těchto zdrojů napájení co nejefektivněji využít, dále informace o nabíjení a výměně baterií, rady ohledně šetření kapacity baterií a využívání různých režimů zapnutí.

### Podmínky napájení

Provozní schopnost počítače a stav nabití baterií jsou ovlivněny různými stavy napájení, například zda je připojen adaptér střídavého proudu, jestli je nainstalována baterie a jaká je úroveň jejího nabití.

Tabulka 6–1 Podmínky napájení

		Počítač zapnut	Počítač vypnut (bez činnosti)
Napájecí adaptér připojen	Hlavní baterie plně nabitá	<ul style="list-style-type: none"> <li>• Pracuje</li> <li>• Nenabíjí se</li> <li>• LED: <b>Baterie</b> zeleně <b>DC IN</b>svítí zeleně</li> </ul>	<ul style="list-style-type: none"> <li>• Nenabíjí se</li> <li>• LED: <b>Baterie</b> zeleně <b>DC IN</b>svítí zeleně</li> </ul>
	Hlavní baterie nabitá částečně nebo nenabitá	<ul style="list-style-type: none"> <li>• Pracuje</li> <li>• Nabíjí se*1</li> <li>• LED: <b>Baterie</b> oranžová <b>DC IN</b> svítí zeleně</li> </ul>	<ul style="list-style-type: none"> <li>• Rychlé nabíjení*1</li> <li>• LED: <b>Baterie</b> oranžová <b>DC IN</b>svítí zeleně</li> </ul>
	Není vložena hlavní baterie	<ul style="list-style-type: none"> <li>• Pracuje</li> <li>• Nenabíjí se</li> <li>• LED: <b>Baterie zhasnuto</b> <b>DC IN</b>svítí zeleně</li> </ul>	<ul style="list-style-type: none"> <li>• Nenabíjí se</li> <li>• LED: <b>Baterie zhasnuto</b> <b>DC IN</b>svítí zeleně</li> </ul>

Tabulka 6–1 Podmínky napájení, pokračování

		Počítač zapnut	Počítač vypnut (bez činnosti)
Napájecí adaptér připojen	Přídavná baterie plně nabita	<ul style="list-style-type: none"> <li>• Pracuje</li> <li>• Nenabíjí se</li> <li>• LED: <b>druhá baterie</b> svítí zeleně</li> <li>• <b>DC IN</b>svítí zeleně</li> </ul>	<ul style="list-style-type: none"> <li>• Nenabíjí se</li> <li>• LED: <b>druhá baterie</b> svítí zeleně</li> <li>• <b>DC IN</b>svítí zeleně</li> </ul>
	Druhá baterie nabita částečně nebo nenabita	<ul style="list-style-type: none"> <li>• Pracuje</li> <li>• Nabíjí se*2</li> <li>• LED: <b>druhá baterie</b> svítí oranžově</li> <li>• <b>DC IN</b>svítí zeleně</li> </ul>	<ul style="list-style-type: none"> <li>• Rychlé nabíjení*2</li> <li>• LED: <b>druhá baterie</b> svítí oranžově</li> <li>• <b>DC IN</b>svítí zeleně</li> </ul>
	Druhá baterie není vložena	<ul style="list-style-type: none"> <li>• Pracuje</li> <li>• Nenabíjí se</li> <li>• LED: <b>druhá baterie</b> nesvítí</li> <li>• <b>DC IN</b>svítí zeleně</li> </ul>	<ul style="list-style-type: none"> <li>• Nenabíjí se</li> <li>• LED: <b>druhá baterie</b> nesvítí</li> <li>• <b>DC IN</b>svítí zeleně</li> </ul>
Napájecí adaptér nepřipojen	Hlavní baterie je nabita nad bod sepnutí	<ul style="list-style-type: none"> <li>• Pracuje</li> <li>• LED: <b>Baterie zhasnuto</b></li> <li>• <b>DC IN</b> nesvítí</li> </ul>	
	Hlavní baterie je nabita pod bod sepnutí	<ul style="list-style-type: none"> <li>• Pracuje</li> <li>• LED: <b>Indikátor baterie</b> bliká oranžově</li> <li>• <b>DC IN</b> nesvítí</li> </ul>	
	Hlavní baterie je vybita	Počítač se vypíná *3	
	Hlavní baterie není vložena	<ul style="list-style-type: none"> <li>• Bez činnosti*44</li> <li>• LED: <b>Baterie zhasnuto</b></li> <li>• <b>DC IN</b> nesvítí</li> </ul>	

Tabulka 6–1 Podmínky napájení, pokračování

		Počítač zapnut	Počítač vypnut (bez činnosti)
<b>Napájecí adaptér nepřipojen</b>	Přídavná baterie je nabita nad bod sepnutí	<ul style="list-style-type: none"> <li>• Pracuje</li> <li>• LED: <b>druhá baterie</b> nesvítí <b>DC IN</b> nesvítí</li> </ul>	
	Přídavná baterie je nabita pod bod sepnutí	<ul style="list-style-type: none"> <li>• Pracuje</li> <li>• LED: <b>Druhá baterie</b> bliká oranžově <b>DC IN</b> nesvítí</li> </ul>	
	Přídavná baterie je vybita	Počítač se vypíná *3	
	Druhá baterie není vložena	<ul style="list-style-type: none"> <li>• Nepracuje *5</li> <li>• LED: <b>druhá baterie</b> nesvítí <b>DC IN</b> nesvítí</li> </ul>	

\*1 Když se tenká přídavná baterie nenabíjí.

\*2 Pokud se nenabíjí hlavní baterie.

\*3 Aby bylo možné počítač vypnout v režimu Hibernace, musí být tato funkce povolena v Možnostech napájení. Pokud je instalována hlavní a tenká přídavná baterie, počítače se nevypne, dokud nejsou vybity obě baterie.

\*4 Když není vložena tenká přídavná baterie.

\*5 Pokud není vložena hlavní baterie.



*Pokud jsou baterie dobíjeny, nabíjí se nejdříve hlavní baterie. Pokud je plně nabita, nabíjí se tenká přídavná baterie.*

## Sledování stavu napájení

Jak je uvedeno v tabulce níže, indikátory **Baterie**, **Druhá baterie**, **DC IN** a **Napájení** na panelu indikátorů systému vás informují o provozuschopnosti počítače a o stavu nabití baterie.

### Indikátor baterie

Zkontrolujte stav indikátoru **Baterie**, který určuje stav hlavní baterie, a stav indikátoru, který určuje stav **druhé baterie**. Zde je seznam světelných signálů indikátoru:

<b>Bliká oranžově</b>	Baterie je málo nabitá, je potřeba připojit AC adaptér, aby se baterie dobila.
<b>Oranžový</b>	Je připojen adaptér a probíhá dobíjení baterie.
<b>Zelený</b>	Je připojen adaptér a baterie je zcela nabitá.
<b>Zhasnut</b>	Za jiných okolností indikátor nesvítí.



*Pokud se baterie při nabíjení příliš zahřeje, nabíjení se zastaví a indikátor **Baterie** zhasne. Když teplota baterie poklesne na normální hodnotu, nabíjení se obnoví - tento proces proběhne bez ohledu na to, zda je počítač zapnutý nebo vypnutý.*

### Indikátor DC IN

Zkontrolujte indikátor **DC IN**, abyste zjistili stav připojeného adaptéru - je potřeba sledovat tyto stavy indikátoru:

<b>Zelený</b>	Indikuje, že adaptér je připojen a správně napájí počítač.
<b>Bliká oranžově</b>	Indikuje problém se zdrojem napájení. Nejdříve byste měli zkusit zapojit napájecí adaptér do jiné elektrické zásuvky - pokud stále nefunguje, obraťte se na svého prodejce.
<b>Zhasnut</b>	Za jiných okolností indikátor nesvítí.

## Indikátor napájení

Zkontrolujte indikátor **Napájení** za účelem zjištění stavu napájení počítače - je třeba sledovat tyto stavy indikátoru:

<b>Zelený</b>	Počítač je napájen a je zapnutý.
<b>Bliká oranžově</b>	Indikuje, že počítač je v režimu Spánku a k dispozici je dostatek energie (AC adaptér nebo baterie) pro udržení tohoto stavu. V režimu Spánku se tento indikátor rozsvítí na jednu sekundu a zhasne na dvě sekundy.
<b>Zhasnut</b>	Za jiných okolností indikátor nesvítí.

## Baterie

V této části jsou vysvětleny typy baterií, způsoby zacházení s nimi, jejich používání a dobíjení.

### Typy baterií

Počítač má tři různé typy baterií.

#### **Hlavní baterie**

Pokud není připojen adaptér střídavého proudu, je hlavním zdrojem napájení počítače výměnná baterie, složená z bloku lithium-iontových článků, popisovaná v této příručce pod pojmem baterie. Je možné zakoupit přídatné baterie pro prodloužení provozu počítače bez připojení adaptéru střídavého proudu; výměna baterií by se neměla provádět při připojeném AC adaptéru.

Před vyjmutím baterie uložte data a vypněte počítač nebo uveďte počítač do režimu Hibernace. Mějte na paměti, že uvedením počítače do režimu Hibernace se sice obsah paměti uloží na jednotku pevného disku, ale z bezpečnostních důvodů je vhodné uložit vlastní data také ručně.

#### **Tenká přídatná baterie**

Tenkou doplňkovou baterie je možné zakoupit samostatně jako doplňkové příslušenství.

Podrobné informace o této baterii viz [Připojení a odpojení tenké přídatné baterie](#).

## Baterie hodin RTC (Real Time Clock)

Baterie hodin reálného času (RTC) napájí vnitřní hodiny a kalendář a udržují konfiguraci systému, pokud je počítač vypnutý. Pokud se tato baterie RTC úplně vybití, systém ztratí tyto informace a hodiny reálného času a kalendář přestanou fungovat - v takovém případě se při zapnutí objeví následující zpráva:



```
**** Baterie RTC je vybitá nebo kontrolní součet CMOS
je nekonzistentní ****
Stiskem klávesy [F1] nastavte Datum/Čas.
```

Nastavení hodin reálného času můžete změnit, pokud při zapnutí počítače stisknete klávesu **ESC** a dále na požádání stisknete klávesu **F1**. Viz kapitolu 8, [Odstraňování závad](#), kde naleznete další informace.



*Baterie RTC se nenabíjí, pokud je počítač vypnutý, a to ani tehdy, je-li připojen AC adaptér.*

## Péče o baterii a její použití

V této části jsou uvedena důležitá bezpečnostní upozornění týkající se správného zacházení s bateriemi.

Viz příloženou příručku s pokyny pro bezpečí a pohodlí, **kde jsou uvedeny podrobná opatření upozornění a pokyny pro manipulaci**.



- *Ujistěte se, že je baterie bezpečně instalována v počítači, než ji začnete nabíjet. Při nesprávné instalaci by mohlo dojít ke vzniku kouře, ohně nebo by baterie mohla prasknout.*
- *Udržujte baterie mimo dosah dětí a nezletilých. Mohlo by dojít k poranění.*



- *Baterie a tenká přídatná baterie se skládají z lithium-iontových baterií, které mohou při nesprávné výměně, použití, manipulaci nebo likvidaci explodovat. Baterie likvidujte v souladu s požadavky platných předpisů. Používejte pouze baterie, doporučené firmou TOSHIBA.*
- *Baterie RTC je typu Ni MH a měla by být vyměňována pouze vaším prodejcem, nebo servisním zástupcem firmy TOSHIBA. Baterie může při nesprávné výměně, manipulaci, použití nebo likvidaci explodovat. Baterie likvidujte v souladu s požadavky platných předpisů.*
- *Nabíjejte baterii pouze při okolní teplotě od 5 do 35 stupňů Celsia. V opačném případě by mohlo dojít k úniku roztoku elektrolytu, snížení účinnosti baterie a zkrácení její životnosti.*
- *Nikdy neinstalujte nebo nevyjímejte baterii, pokud jste předtím nevyli napájení a neodpojili napájecí adaptér. Nikdy nevyjímejte baterii, pokud je počítač vypnut ve spánkovém režimu. Mohlo by dojít ke ztrátě dat.*
- *Je-li k počítači připojena vysokokapacitní baterie, při zvedání nedržte počítač pouze za tuto baterii. Vysokokapacitní baterie se může oddělit od počítače, který tak může upadnout a způsobit zranění.*



- *Nevyjímejte baterii, pokud je zapnuta funkce spuštění ze sítě LAN. Dojde ke ztrátě dat. Před vyjmutím baterie vypněte funkci spuštění ze sítě LAN.*
- *Nevyjímejte baterii, pokud je zapnuta funkce spuštění ze sítě Wireless LAN. Dojde ke ztrátě dat. Před vyjmutím baterie vypněte funkci spuštění ze sítě Wireless LAN.*

## Nabíjení baterii

Jakmile se sníží nabití baterie, začne indikátor **Baterie** oranžově blikat, což oznamuje, že baterie vystačí již jen na několik minut provozu. Pokud budete pokračovat v práci, když indikátor **Baterie** bliká, přejde počítač do režimu Hibernace, kdy nedojde ke ztrátě dat, a poté se automaticky vypne. Vybitou baterii musíte opět dobít.

### Postupy

Pro nabití baterie nainstalované v počítači je nutné připojit adaptér střídavého proudu do zdířky DC IN 15 V a adaptér připojit do elektrické zásuvky - při nabíjení baterie bude indikátor **Baterie** svítit oranžově.



*K nabíjení baterie použijte pouze počítač připojený k adaptéru střídavého proudu nebo nabíječku baterii TOSHIBA. Nikdy se baterii nepokoušejte nabít jiným druhem nabíječky.*

### Čas

Dobu dobíjení najdete v informační příručce pro uživatele.

### Poznámka k nabíjení baterie

Baterie se nezačne ihned nabíjet za těchto podmínek:

- Baterie je příliš horká nebo studená (pokud je baterie extrémně horká, nemusí se vůbec nabít). Pro zajištění úplného nabití baterie byste ji měli nabíjet za pokojové teploty 5° až 35°C (41° až 95°C).
- Baterie je téměř zcela vybitá. V takovém případě nechte AC adaptér několik minut připojený a baterie by se měla začít nabíjet.

Indikátor **Baterie** může vykazovat rapidní snížení provozní doby baterie, pokud baterii dobíjíte za následujících podmínek:

- Baterie nebylo dlouhou dobu používána.
- Baterie byla zcela vybita a po dlouhou dobu ponechána v počítači.
- Studená baterie byla instalována do teplého počítače.

V takových případech byste měli postupovat takto:

1. Zcela vybijte baterii tak, že ji necháte v zapnutém počítači, dokud se napájení automaticky nevypne.
2. Připojte AC adaptér ke konektoru DC IN 15V v počítači a do funkční elektrické zásuvky.
3. Nabíjejte baterii, dokud nezačne indikátor **Baterie** svítit zeleně.

Opakujte tento postup dvakrát až třikrát, dokud baterie nedosáhne své původní kapacity.

## Sledování kapacity baterie

Zbývající energii baterie lze sledovat pomocí následujících metod.

- Klepnutím na ikonu baterie na hlavním panelu
- Pomocí okna Stav baterie v Centru mobility Windows



- *Po zapnutí počítače byste měli počkat nejméně 16 sekund, než se načtou informace o zbývající energii akumulátoru. Důvod je ten, že počítač potřebuje tuto dobu ke zjištění zbývající kapacity baterie a k výpočtu zbývající provozní doby na základě tohoto údaje a okamžité spotřeby energie.*
- *Pamatujte, že skutečná zbývající provozní doba se může od vypočítané provozní doby mírně lišit.*
- *Opakované vybíjení a dobíjení akumulátoru postupně snižuje jeho celkovou kapacitu. V tomto ohledu je třeba poznamenat, že často používaný starší akumulátor nevydrží napájet stejně dlouho jako akumulátor nový, i když je oba zcela dobijete.*

## Maximalizace provozní doby baterie

Použitelnost baterie závisí na tom, jak dlouho je schopna poskytovat energii na jedno nabití, přičemž doba udržení nabití baterie závisí na následujících faktorech:

- Rychlost procesoru
- Jas displeje
- Režim spánku systému
- Režim hibernace systému
- Doba vypnutí displeje
- Doba pro automatické vypnutí pevného disku
- Jak často a po jak dlouhou dobu používáte pevný disk a externí diskové jednotky, například jednotku optických médií a disketovou jednotku.
- Nakolik je akumulátor nabitý v okamžiku, kdy s ním začnete pracovat.
- Jak používáte doplňková zařízení, například ExpressCard, napájená z baterie.
- Zda máte zapnutý režim Spánku, který šetří energii baterie, pokud často vypínáte a zapínáte počítač.
- Kam ukládáte vaše programy a data.
- Zda zavíráte panel displeje, což šetří energii v případě, že nepoužíváte klávesnici.
- Okolní teplota - při nízkých teplotách se provozní doba zkracuje.
- Stav kontaktů baterie - měli byste se vždy přesvědčit, že kontakty baterie jsou čisté, případně je před instalací otřít čistým suchým hadříkem.



## Uchování dat při vypnutém napájení

Dobu uchování najdete v informační příručce pro uživatele.

## Prodloužení životnosti baterie

Chcete-li prodloužit životnost baterie:

- Alespoň jednou měsíčně odpojte počítač od zdroje napájení a provozujte jej pouze z baterie až do úplného vybití baterie. Předtím proveďte tyto kroky:
  1. Vypněte napájení počítače.
  2. Odpojte AC adaptér a zapněte napájení počítače - pokud se nezapne, přejděte do kroku 4.
  3. Provozujte počítač na baterie po dobu pěti minut. Pokud zjistíte, že baterii zbývá alespoň 5 minut provozní doby, pokračujte v práci až do úplného vybití baterie, pokud však indikátor **Baterie** bliká nebo existuje nějaké jiné upozornění na stav vybité baterie, přejděte do kroku 4.
  4. Připojte AC adaptér ke konektoru DC IN 15V v počítači a do funkční elektrické zásuvky. Indikátor **DC IN** by měl svítit zeleně a indikátor **Baterie** by měl svítit oranžově na znamení, že baterie se nabíjí, pokud však indikátor **DC IN** nesvítí, znamená to, že napájení není k dispozici - zkontrolujte připojení AC adaptéru a napájecího kabelu.
  5. Nabíjejte baterii, dokud nezačne indikátor **Baterie** svítit zeleně.
- Pokud máte více baterií, používejte je střídavě.
- Pokud nebudete počítač delší dobu používat, například déle než jeden měsíc, baterii z něj vyjměte.
- Náhradní baterie uchovávejte na chladném a suchém místě mimo přímý sluneční svit.

## Výměna baterie

Pamatujte, že baterie je klasifikována jako spotřební položka.

Provozní doba baterie se bude postupně snižovat opakovaným nabíjením a vybíjením a když dosáhne konce své životnosti, bude nutné ji vyměnit. Kromě toho můžete vybitou baterii vyměnit za nabitou náhradní baterii, pokud pracujete dlouho mimo dosah elektrické sítě.

V této části je vysvětlen postup vyjmutí a vložení baterie. Nejprve je v následujících krocích podrobně vysvětlen způsob vyjmutí baterie.



- *Nevyjímejte baterii, pokud je počítač vypnut ve spánkovém režimu. Data jsou uložena v paměti RAM, takže by při výpadku napájení mohlo dojít k jejich ztrátě.*
- *V režimu Hibernace může dojít ke ztrátě dat, pokud vyjmete baterii nebo odpojíte napájecí adaptér před dokončením ukládání obsahu paměti. Vyčkejte, dokud indikátor jednotky pevného disku nezhasne.*
- *Nedotýkejte se západky baterie, když držíte počítač, aby baterie nevypadla z důvodu neúmyslného uvolnění západky baterie a nezpůsobila poranění.*

## Vyjmutí baterie

Při vyjmutí vybité baterie postupujte podle následujících kroků:

1. Uložte svá data.
2. Vypněte napájení počítače - zkontrolujte, že indikátor **Napájení** nesvítí.
3. Odpojte od počítače všechny kabely a periferie.
4. Zavřete zobrazovací panel a otočte počítač hlavou dolů.
5. Přesuňte zámek baterie (1) do polohy (☐).
6. Posuňte a podržte západku baterie (2), aby se baterie uvolnila a poté ji vyjměte z počítače (3).

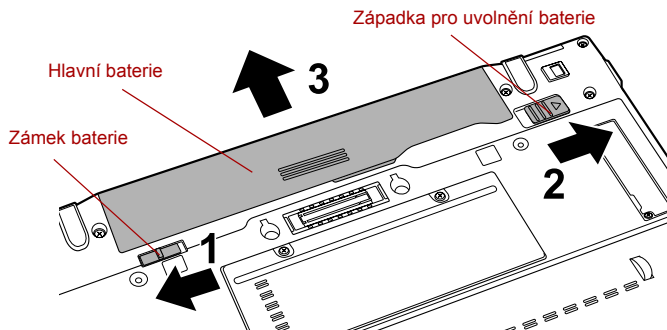

Obrázek 6-1 Uvolnění baterie

## Instalace baterie

Při instalaci baterie postupujte podle těchto kroků:



*Nedotýkejte se západky baterie, když držíte počítač, aby baterie nevypadla z důvodu neúmyslného uvolnění západky baterie a nezpůsobila poranění.*

1. Vložte baterii a zatlačte ji co nejvíce do počítače (1).
2. Zkontrolujte, zda sedí baterie na svém místě a zámek (2) je v poloze (☐).

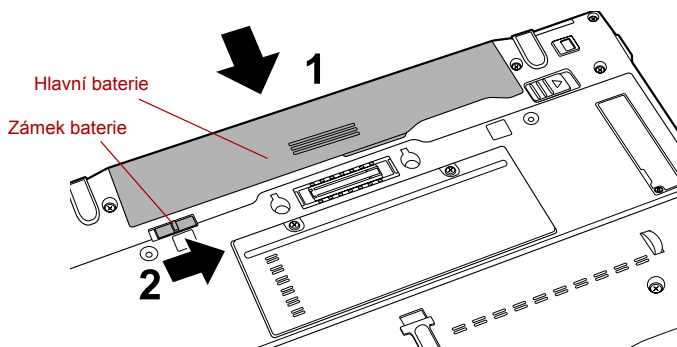

Obrázek 6-2 Zabezpečení baterie

3. Otočte počítač.

## Připojení a odpojení tenké přídatné baterie

Tato baterie zvyšuje provozní dobu počítače, pokud je vložena také hlavní baterie.

Tato část vysvětluje postup připojení a odpojení tenké přídatné baterie a začíná postupem vyjmutí, který je podrobně popsán v následujících krocích.

### Připojení tenké přídatné baterie

Chcete-li připojit tenkou přídatnou baterii k počítači, postupujte podle kroků podrobně popsanych dále:



*Při manipulaci s přídatnou baterií dávejte pozor, abyste nezkratovali její kontakty. Také dávejte pozor, abyste baterii neupustili, neudeřili do ní, nepoškrábali nebo nerozбили její pouzdro a nepřekroutili nebo neohnuli její přichytné prvky.*

1. Vypněte počítač a odstraňte všechny kabely připojené k počítači.
2. Zavřete zobrazovací panel a otočte počítač hlavou dolů.
3. Odstraňte ochranný kryt z tenké přídatné baterie.
4. Otevřete západky na přídatné baterii a vyrovnejte záračku na baterii do otvoru ve spodní části počítače.
5. Připojte konektor tenké přídatné baterie do dokovacího portu.

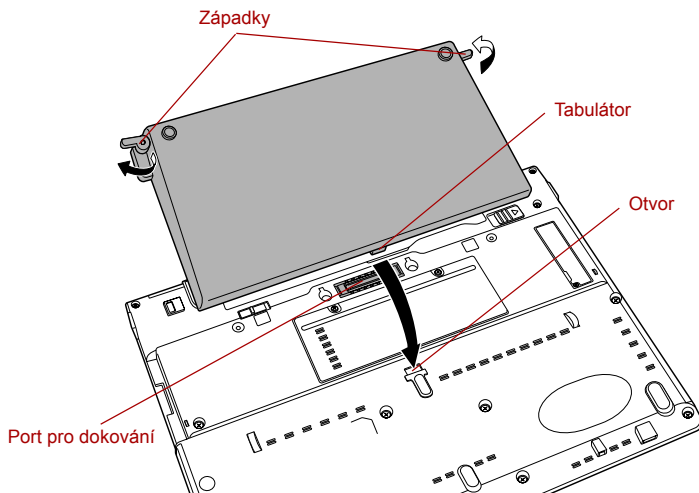

Obrázek 6-3 Usazení tenké přídatné baterie

6. Zavřete západky, aby byla tenká přídatná baterie připevněna k počítači.

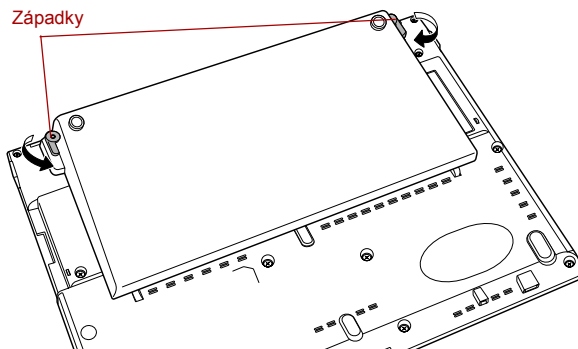

Obrázek 6-4 Zajištění západek

### **Odpojení tenké přídatné baterie**

Chcete-li odpojit tenkou přídatnou baterii od počítače, postupujte podle kroků podrobně popsaných dále:

1. Uložte svá data.
2. Vypněte napájení počítače. Ujistěte se, že indikátor **Napájení** nesvítí.
3. Odpojte od počítače všechny kabely.
4. Zavřete zobrazovací panel a otočte počítač hlavou dolů.
5. Otevřete uvolňovací západky ve směru šipek.

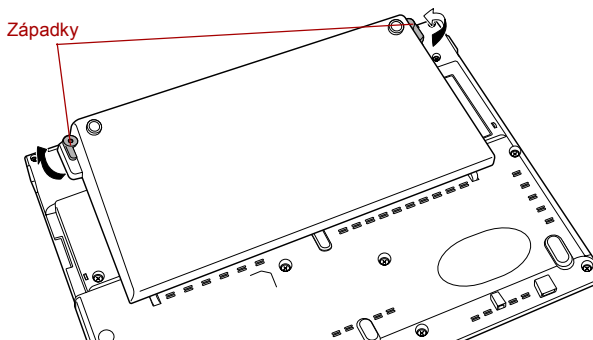

Obrázek 6-5 Uvolnění západek

6. Vytáhněte tenkou přídatnou baterii.

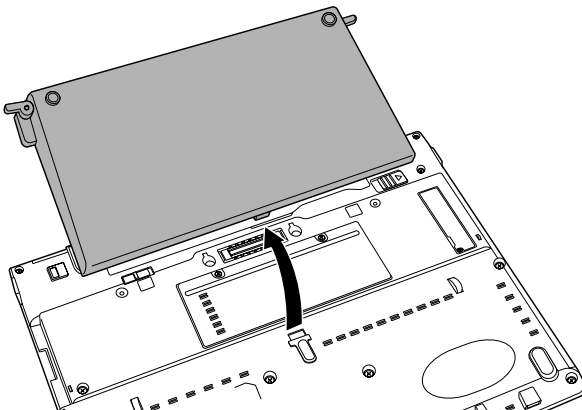

Obrázek 6-6 Vyjmutí tenké přídatné baterie

7. Před uložením přídatné baterie nezapomeňte nasadit ochranný kryt.

## Nástroj hesla TOSHIBA

Nástroj TOSHIBA Password Utility poskytuje dvě úrovně zabezpečení heslem: přístup uživatele a správce.



*Hesla nastavená funkcí Nástroj hesla TOSHIBA se liší od hesel v systému Windows.*

### Uživatelské heslo

Pro spuštění nástroje klepněte na následující položky:

**Start -> Všechny programy -> TOSHIBA -> Nástroje -> Nástroj hesla**

Dialog Heslo uživatele obsahuje dvě hlavní pole: **Heslo uživatele** a **Token uživatele**.

Při používání „Nastavení hesla TOSHIBA“ pro odstranění nebo změnu hesel nebo vytvoření tokenů může být vyžadováno ověřování uživatele za účelem validace jeho oprávnění.

### **Pole Heslo uživatele**

#### ■ **Nastavit** (tlačítko)

Klepněte na toto tlačítko za účelem registrace hesla o délce 50 znaků. Po ověření hesla bude při spuštění počítače vyžadováno zadání hesla. Při nastavování hesla uživatele HDD zaškrtněte možnost „Nastavit stejný řetězec současně jako heslo uživatele HDD“.



- *Po nastavení hesla bude zobrazeno dialogové okno s dotazem, jestli chcete heslo uložit na disketu nebo jiné médium. Pokud zapomenete heslo, můžete otevřít soubor s heslem na jiném počítači. Pamatujte, že toto médium musíte uložit na bezpečném místě.*
- *Při zadávání znakového řetězce pro registraci hesla jej zadejte z klávesnice po jednotlivých znacích a nezdávejte ASCII kód nebo nekopírujte a nevkládejte řetězec. Kromě toho se ujistěte, že zaregistrované heslo je správné tím, že zadáte znakový řetězec do souboru hesla.*
- *Při zadávání hesla nevkládejte znaky (například „!“ nebo „#“), které se vytvářejí stiskem kláves **SHIFT** nebo **ALT**, a podobně.*

- **Odstranit** (tlačítko)

Klepněte na toto tlačítko za účelem odstranění zaregistrovaného hesla. Aby bylo možné heslo smazat, je třeba nejdříve zadat správně aktuální heslo nebo vložit správný token. Pomocí nastavení BIOS je možné změnit nebo odstranit hesla HDD nebo nastavit hlavní heslo HDD.



- *Chcete-li spustit BIOS Setup;*

1. *Zapněte počítač se stisknutou klávesou **ESC**.*
2. *Na požádání stiskněte klávesu **F1**.*

- *Chcete-li ukončit BIOS Setup;*

1. *Stiskněte klávesu **End** a potom stiskem klávesy **Y** přijměte změny. Počítač se restartuje.*

- **Změnit** (tlačítko)

Klepněte na toto tlačítko za účelem změny zaregistrovaného hesla. Dříve než můžete změnit heslo, musíte nejdříve správně zadat aktuální heslo nebo vložit správný přístupový klíč. Pomocí nastavení BIOS je možné změnit nebo odstranit hesla HDD nebo nastavit hlavní heslo HDD.

- **Řetězec vlastníka** (textové pole)

Toto pole můžete použít pro přiřazení textu tomuto heslu. Po zadání textu klepněte na **Použít** nebo **OK**. Po spuštění počítače se tento text zobrazí společně s požadavkem o zadání hesla.



- *Pokud zapomenete heslo uživatele HDD, společnost TOSHIBA vám NEBUDE schopna pomoci a váš HDD bude ZCELA a TRVALE NEFUNKČNÍ. Společnost TOSHIBA není odpovědná za jakékoliv ztráty dat, ztrátu použitelnosti nebo přístupu k HDD, jakékoliv jiné ztráty vaše či třetích osob nebo organizací, které by byly důsledkem ztráty přístupu k HDD. Pokud toto riziko nemůžete přijmout, neregistrujte uživatelské heslo HDD.*

- *Po uložení hesla uživatele HDD vypněte nebo restartujte počítač. Pokud se počítač nevypne nebo neresartuje, uložená data nelze správně zohlednit. Více informací o vypnutí nebo restartování počítače najdete v části **Zapnutí napájení** v kapitole 1.*

## Pole Token uživatele

### ■ Vytvořit (tlačítko)

Místo zadávání hesla lze použít token na SD kartě. Po zaregistrování hesla vložte SD kartu do slotu SD karty a klepněte na **Vytvořit**. Lze použít SD kartu libovolné kapacity, musí však být správně naformátována.

V případě vložení neformátované karty nebo karty s nekompatibilním formátem se zobrazí dotaz na formátování karty pomocí nástroje s názvem TOSHIBA SD Memory Card Format. Chcete-li tento formátovací nástroj spustit, přejděte nebo klepněte na následující položky:

**Start -> Všechny programy -> TOSHIBA -> Nástroje -> SD paměť Formátování karty**



*Při formátování paměťové SD karty budou odstraněna všechna data. Před formátováním karty proto uložte data z karty na jiné médium.*

### ■ Deaktivovat (tlačítko)

Klepnutím na toto tlačítko lze zakázat platnost tokenu. U starých tokenů nelze obnovit platnost. Pomocí stejných SD karet lze vytvářet nové tokeny.



*Poté, co použijete token vytvořený pro ověřování, nenechávejte jej ve slotu SD karty. Ujistěte se, že token je ze slotu vyjmutý a uložený na bezpečném místě. Jestliže se token ponechá ve slotu, je nebezpečí, že dojde k jeho odcizení nepovolanou osobou, k použití pro ověřování a použití počítače (s důsledkem stažení, změny nebo odstranění dat) při nepřítomnosti uživatele.*

## Heslo správce

Pokud je nastaveno heslo správce, mohou být při přihlášení uživatele pomocí hesla uživatele některé funkce omezeny. Chcete-li nastavit heslo správce, spusťte program TOSPU.EXE. Soubor je uložen:

C:\Program Files\Toshiba>PasswordUtility\TOSPU.exe

Tento nástroj vám umožní následující:

- Registrace, vymazání nebo změna hesla správce.
- Vytvoření nebo zakázání tokenu hesla správce.



*Pomocí této funkce v nástroji TOSHIBA Password Utility lze zrušit platnost všech tokenů, včetně tokenu uživatelů a správců, nebo pouze tokenů správců.*

- Určit omezení pro obecné uživatele.

## Spuštění počítače zabezpečeného heslem

Pokud jste již zaregistrovali heslo, lze počítač spustit třemi způsoby:

- Před zapnutím počítače vložíte token na SD kartě. Počítač bude spuštěn standardním způsobem (bez zobrazení výzvy k zadání hesla).
- Posuňte prst na snímači, pokud jste již zaregistrovali otisk prstu v nástroj pro otisky prstů a aktivovali funkci Ověřování spuštění systému otiskem prstu. Pokud z nějakého důvodu nechcete nebo nemůžete použít ověřování pomocí otisku prstu, stiskněte klávesu **BACK SPACE** a přeskočte obrazovku ověřování otiskem prstu. Rozeznání otisku prstu můžete zkusit až pětkrát. Pokud se ani po páté nepovede ověřování otiskem prstu, je nutné pro spuštění počítače ručně zadat heslo.
- Zadejte heslo ručně.



*Heslo je nutné, pouze pokud byl počítač vypnut v režimu vypnutí nebo režimu hibernace.*

*Není potřeba v režimu Spánku a při restartování.*

Pokud chcete zadat heslo ručně, postupujte podle kroků podrobně popsaných níže:

1. Počítač zapněte, jak je popsáno v kapitole 1, [Začínáme](#).

Na displeji se zobrazí následující zpráva:



Heslo=

2. Zadejte heslo.
3. Stiskněte **ENTER**.



*Pokud vložíte chybné heslo třikrát za sebou, počítač se vypne. V tomto případě musíte počítač znovu zapnout a zadat správné heslo.*

## Režimy při zapnutí

Počítač má následující tři různé režimy zapnutí:

- Režim vypnutí: počítač se vypne bez uložení dat - před vypnutím počítače je nutné vždy uložit svou práci.
- Režim hibernace: data z paměti se uloží na jednotku pevného disku.
- Režim spánku: data zůstanou v paměti počítače.



*Viz části [Zapnutí napájení](#) a [Vypnutí napájení](#) v kapitole 1, [Začínáme](#) kde jsou uvedeny další informace.*

## Nástroje Windows

V Možnostech napájení je možné nakonfigurovat různá nastavení pro režimy Spánek a Hibernace (k této funkci se dostanete pomocí **Start** -> **Ovládací panely** -> **Výkon a údržba** -> **Možnosti napájení**).



## Horké klávesy

Můžete použít horké klávesy **FN + F3** pro přechod do spánkového režimu nebo **FN + F4** pro přechod do režimu hibernace - další podrobnosti uvádí kapitola 5, [Klávesnice](#).

## Zapnutí a vypnutí panelem displeje

Počítač můžete nastavit tak, že se automaticky vypne při zavření panelu displeje a při otevření panelu displeje se opět zapne. Všimněte si, že tato funkce je k dispozici pouze v režimu Spánek nebo Hibernace, nikoliv v režimu Vypnutí.



*Jestliže je funkce vypnutí panelem aktivována a ručně ukončíte Windows, nezavírejte zobrazovací panel počítače dříve, než se dokončí proces vypínání.*

## Automatický režim Spánku/Hibernace

Tato funkce automaticky vypíná počítač v režimu spánku nebo hibernace, pokud jej nepoužijete během nastavené doby. V části [Zvláštní funkce](#) v kapitole in 3 najdete vysvětlení, jak nastavit trvání.



# Kapitola 7

## HW Setup

Tato kapitola vysvětluje, jak pomocí programu TOSHIBA HW Setup provést konfiguraci počítače a uvádí informace týkající se nastavení pro různé funkce.

### Přístup k programu HW Setup

Chcete-li spustit program HW Setup, klepněte na **Start -> Všechny programy -> TOSHIBA -> Nástroje -> HWSetup**.

### Okno HW Setup

Okno HW Setup obsahuje řadu karet (Obecné, Zobrazení, Priorita spuštění, Klávesnice, CPU, LAN, KONfigurace zařízení a USB), pomocí kterých lze konfigurovat specifické funkce počítače.

V okně jsou dále umístěna tři tlačítka: **OK**, **Storno** a **Použít**.

<b>OK</b>	Potvrdí vaše změny a zavře okno HW Setup.
<b>Storno</b>	Zavře okno bez potvrzení vašich změn.
<b>Použít</b>	Potvrdí všechny vaše změny bez zavření okna HW Setup.

## Obecné

Tato záložka zobrazuje verzi BIOSu a obsahuje dvě tlačítka: **Výchozí** a **O aplikaci**.

Výchozí	Navrátí všechny hodnoty v programu HW Setup na výchozí nastavení.
O aplikaci	Zobrazí verzi programu HW Setup.

## Nastavení

Tato položka zobrazuje instalovanou **Verzi BIOS** a datum.

## Displej

Na této kartě lze upravit nastavení displeje počítače buď na interní displej, nebo na externí monitor.

### Zobrazení při zapnutí

Tato karta umožňuje vybrat displej, který se použije po zapnutí počítače. Všimněte si, že toto nastavení je k dispozici pouze ve standardním režimu VGA a není k dispozici jako součást vlastností Pracovní plochy Windows.



*Zobrazení při zapnutí je podporováno u některých modelů.*

Automatická volba	Vybere externí monitor, pokud je připojen, jinak vybere interní displej (výchozí).
LCD + Analog. RGB	Zvolí externí monitor a interní displej pro současné zobrazování.



*Pokud připojený externí monitor nepodporuje aktuální video režim počítače, volba režimu LCD + Analogové RGB nezobrazí výstup na externím monitoru.*

## Priorita spouštění

### Volby priority spouštění

Na této kartě můžete vybrat prioritu pro spouštění počítače - k dispozici je následující nastavení:

<b>FDD → HDD → CD-ROM → LAN</b>	Počítač vyhledává bootovací soubory na zařízeních v tomto pořadí. 1. disketová jednotka <sup>*1</sup> , 2. jednotka pevného disku, 3. CD-ROM <sup>*2</sup> , 4. LAN.
<b>HDD → FDD → CD-ROM → LAN</b>	Počítač vyhledává bootovací soubory na zařízeních v tomto pořadí. 1. jednotka pevného disku, 2. disketová jednotka <sup>*1</sup> , 3. CD-ROM <sup>*2</sup> , 4. LAN.
<b>FDD → CD-ROM → LAN → HDD</b>	Počítač vyhledává bootovací soubory na zařízeních v tomto pořadí. 1. disketová jednotka <sup>*1</sup> , 2. CD-ROM <sup>*2</sup> , 3. LAN, 4. jednotka pevného disku.
<b>HDD → CD-ROM → LAN → FDD</b>	Počítač vyhledává bootovací soubory na zařízeních v tomto pořadí. 1. jednotka pevného disku, 2. CD-ROM <sup>*2</sup> , 3. LAN, 4. disketová jednotka <sup>*1</sup> .
<b>CD-ROM → LAN → FDD → HDD</b>	Počítač vyhledává bootovací soubory na zařízeních v tomto pořadí. 1. CD-ROM <sup>*2</sup> , 2. LAN, 3. disketová jednotka <sup>*1</sup> , 4. jednotka pevného disku.
<b>CD-ROM → LAN → HDD → FDD</b>	Počítač vyhledává bootovací soubory na zařízeních v tomto pořadí. 1. CD-ROM <sup>*2</sup> , 2. LAN, 3. jednotka pevného disku, 4. disketová jednotka <sup>*1</sup> .

Zvolené nastavení můžete změnit při spouštění počítače a ručně zvolit zařízení s bootovacími soubory pomocí následujících kláves:

<b>U</b>	Zvolí USB disketovou jednotku <sup>*1</sup> .
<b>N</b>	Zvolí síť.
<b>1</b>	Zvolí zabudovanou jednotku pevného disku.
<b>C</b>	Vybere CD-ROM <sup>*2</sup> .
<b>M</b>	Zvolí paměťovou jednotku USB.

\*1 Disketová jednotka se použije ke spuštění počítače, pokud je v této externí jednotce zasunuta spouštěcí disketa. Jestliže je nainstalována také paměťová karta SD, nejprve se zkontroluje externí disketová jednotka a poté samotné paměťové zařízení SD.

\*2 Jednotka optických disků se použije ke spuštění počítače, pokud je v této externí jednotce zasunut disk.

Pro změnu bootovacího disku postupujte následovně.

1. Stiskněte **F12** a spusťte počítač.
2. Zobrazí se následující nabídka s těmito ikonami: zabudovaná jednotka pevného disku, CD-ROM, FDD (nebo SD paměťová karta), síť (LAN), spouštění z paměti v USB.



Všimněte si, že zvýrazněná lišta se objeví pouze pod vybraným zařízením.

3. Použijte tlačítka ovládání ukazatele vlevo a vpravo pro zvýraznění požadované jednotky a stiskněte klávesu **ENTER**.



*Pokud bylo nastaveno heslo správce, funkce ruční volby spouštěcího zařízení mohou být omezeny.*

*Způsoby výběru spouštěcího zařízení popsané výše nezmění nastavení priority spouštění, které byly nakonfigurovány v programu HW Setup. Kromě toho, pokud stisknete jakoukoli jinou klávesu kromě uvedených, nebo pokud požadované zařízení není nainstalováno, systém bude pokračovat ve spouštění podle aktuálního nastavení v HW Setup, které je k dispozici.*

### **Priorita pevného disku**

Jestliže je v počítači více než jeden pevný disk, tato možnost umožňuje nastavit prioritu v souvislosti s detekcí jednotky pevného disku - první detekovaná jednotka pevného disku s platným spouštěcím příkazem bude zařízením, ze kterého se bude počítač spouštět.

---

**Zabudovaný HDD -> USB** Tato možnost nastavuje prioritu: zabudovaná jednotka pevného disku, paměťové zařízení USB (výchozí).

---

**USB -> zabudovaný HDD** Tato možnost nastavuje prioritu: paměťové zařízení USB, zabudovaná jednotka pevného disku.

---



■ *Není-li spouštěcí příkaz nalezen na první detekované jednotce pevného disku, systém neprovede spuštění z další jednotky pevného disku na seznamu, místo toho bude hledat další zařízení v seznamu Priorita spouštění a provede spuštění z něj.*

■ *Pamatujte, že některé moduly se nemusí zobrazit.*

## Typ podpory BIOS paměti USB

Tato možnost umožňuje nastavit typ paměti USB pro použití jako spouštěcí zařízení.

<b>HDD</b>	Nastaví USB paměť jako ekvivalent jednotky pevného disku (výchozí). S tímto nastavením může paměťové zařízení USB sloužit pro spouštění počítače, jako by to byla jednotka pevného disku používající nastavení jednotky pevného disku provedené v rámci možností Priorita spouštění a Priorita HDD, které jsou podrobně probrány výše.
<b>FDD</b>	Nastaví USB paměť jako ekvivalent disketové jednotky. S tímto nastavením může paměťové zařízení USB sloužit pro spouštění počítače, jako by to byla disketová jednotka používající nastavení disketové jednotky provedené v rámci možností Priorita spouštění, která je podrobně probrána výše.

## Klávesnice

### Spuštění z klávesnice

Pokud je tato funkce zapnuta a je-li počítač v režimu Spánku, můžete systém zapnout stiskem libovolné klávesy. Pamatujte však, že tato metoda je účinná pouze pro vestavěnou klávesnici a pouze v případě, kdy je počítač ve spánkovém režimu.

<b>Zapnuto</b>	Zapne funkci Spuštění z klávesnice.
<b>Vypnuto</b>	Vypne funkci Spuštění z klávesnice (výchozí).

## CPU

Tato funkce umožňuje nastavit režim provozu procesoru.

### Dynamický režim frekvence CPU

Tato možnost umožňuje provést konfiguraci úsporných režimů v souvislosti s procesorem - k dispozici je následující nastavení:

<b>Dynamické přepínání</b>	Funkce přepínání spotřeby energie procesoru a automatické rychlosti taktování jsou zapnuté - provoz procesoru se automaticky přepíná podle potřeby (výchozí).
<b>Vždy vysoká</b>	Funkce přepínání spotřeby energie procesoru a automatické rychlosti taktování jsou vypnuté - procesor bude vždy pracovat s nejvyšší úrovní spotřeby energie a s nejrychlejším taktováním.
<b>Vždy nízká</b>	Funkce přepínání spotřeby energie procesoru a automatické rychlosti taktování jsou vypnuté - procesor bude vždy pracovat s nejnižší úrovní spotřeby energie a s nejpomalejším taktováním.

## LAN

### Spuštění ze sítě LAN

Tato funkce umožňuje spuštění počítače spouštěcím signálem ze sítě LAN.



*Neinstalujte nebo nevyjímejte paměťový modul, pokud je zapnuta funkce spuštění ze sítě LAN.*



- *Funkce spuštění ze sítě LAN nepracuje, pokud není připojen napájecí síťový adaptér. Nechejte jej připojený, pokud používáte tuto funkci.*
- *Chcete-li ji aktivovat, musíte zaškrtnout jak políčko „Povolit, aby zařízení probudilo počítač“, tak políčko „Povolit pouze stanicím správy, aby probouzely počítač“ v části „Síťové připojení Intel“.*

Napájení se automaticky zapne při přijetí signálu z počítače správce prostřednictvím sítě.

Je-li Zabudovaná síť LAN **zapnutá**, je možné změnit tato nastavení.

Při používání funkce probouzení ze sítě LAN připojte napájecí adaptér. Výdrž baterií bude kratší, než jak je uvedeno v této příručce, pokud se tato funkce zapne. Viz část v kapitole 6, [Uchování dat při vypnutém napájení](#).

<b>Zapnuto</b>	Povoluje spuštění po síti LAN (výchozí).
----------------	--

<b>Vypnuto</b>	Blokuje spuštění po síti LAN.
----------------	-------------------------------

### Vestavené funkce LAN

Tato funkce zapíná nebo vypíná vestavené funkce sítě LAN.

<b>Zapnuto</b>	Zapne vestavené funkce sítě LAN (výchozí).
----------------	--

<b>Vypnuto</b>	Vypíná vestavené funkce sítě LAN.
----------------	-----------------------------------

### Konfigurace zařízení

#### Konfigurace zařízení

Tato možnost umožňuje nastavit způsob konfigurace hardwarových zařízení počítače.

<b>Všechna zařízení</b>	BIOS v počítači provede nastavení a konfiguraci všech zařízení.
-------------------------	---

<b>Nastavit systémem</b>	Operační systém provede nastavení a konfiguraci všech zařízení, která jsou pod jeho kontrolou (výchozí).
--------------------------	--



## USB

### *Emulace klávesnice USB/myši v režimu legacy*

Tuto možnost lze použít pro zapnutí nebo vypnutí emulace USB klávesnice/myši v režimu legacy tak, aby i v případě, že váš operační systém nepodporuje zařízení USB, bylo možné použít standardní USB myš a klávesnici - chcete-li tohoto dosáhnout, je potřeba nastavit příslušné možnosti na Zapnuté.

---

<b>Zapnuto</b>	Zapne funkci emulace USB klávesnice/myši v režimu legacy.
----------------	---

---

<b>Vypnuto</b>	Vypne funkci emulace USB klávesnice/myši v režimu legacy.
----------------	---

---

### *Emulace disketové jednotky USB Legacy*

Tato volba umožňuje povolit nebo zablokovat emulaci USB disketové jednotky. Pokud váš operační systém nepodporuje USB, můžete i přesto použít USB disketovou jednotku nastavením **Emulace USB-FDD v režimu Legacy** na hodnotu **Zapnuto**.

---

<b>Zapnuto</b>	Zapne funkci emulace USB disketové jednotky v režimu legacy (výchozí).
----------------	--

---

<b>Vypnuto</b>	Vypne funkci emulace USB disketové jednotky v režimu legacy.
----------------	--

---



# Kapitola 8

## Odstraňování závad

Společnost TOSHIBA zkonstruovala tento počítač tak, aby měl dlouhou životnost, pokud by se však vyskytly problémy, je možné pomocí postupů detailně popsaných v této kapitole určit jejich příčinu.

Všichni uživatelé by se měli seznámit s touto kapitolou, protože znalost potenciálních obtíží může v první řadě pomoci problémům předcházet.

### Postup při řešení problémů

Řešení problémů bude mnohem snazší, budete-li se držet následujících zásad:

- Pokud zjistíte problém, ihned zastavte práci, protože další úkony mohou vést ke ztrátě dat nebo poškození, nebo se mohou zničit hodnotné informace, které mohou vést k vyřešení problému.
- Sledujte, co se děje - poznamenejte si chování systému a činnosti, které jste prováděli bezprostředně před výskytem problému. Máte-li připojenou tiskárnu, vytiskněte aktuální stav obrazovky prostřednictvím klávesy **PRTSC**.

Také mějte na paměti, že témata a postupy zmíněné v této části jsou pouze pomocné; nejsou konečným řešením problémů. Ve skutečnosti lze mnoho problémů vyřešit jednoduše, jsou však i takové, se kterými budete potřebovat pomoci od svého prodejce nebo servisního zástupce - budete-li potřebovat konzultovat situaci se svým prodejcem či někým jiným, připravte si detailní popis problému předem.

## Předběžný kontrolní seznam

Nejdříve byste měli zvážit nejjednodušší řešení - níže uvedená opatření jsou jednoduchá, jejich opomenutí však může vést k vážným problémům.

- Před zapnutím počítače zapněte všechna periferní zařízení - to znamená tiskárnu a všechna externí zařízení, která používáte.
- Před připojením externího zařízení byste měli nejprve vypnout počítač, potom počítač opět zapněte, aby rozpoznal nové zařízení.
- Zkontrolujte, zda jsou všechna volitelná příslušenství správně nakonfigurována v programu nastavení počítače a že je zaveden veškerý software ovladačů (viz dokumentaci pro volitelné příslušenství, kde jsou uvedeny další informace o instalaci a konfiguraci).
- Zkontrolujte všechny kabely, zda jsou správně a pevně připojeny k počítači - uvolněné kabely mohou být zdrojem chyb signálu.
- Zkontrolujte, zda z připojených kabelů netrčí volné dráty a zda konektory mají všechny kolíky.
- Zkontrolujte správné vložení diskety, CD nebo DVD média a v případě diskety také to, zda je disketa správně nastavena proti přepsání.

Vždy se snažte udělat si podrobné poznámky o svém sledování a uchovejte je ve stálém protokolu chyb - to vám pomůže popsat vyskytující se problémy vašemu prodejci nebo servisnímu zástupci. Kromě toho, bude-li se problém opakovat, protokol vám jej umožní rychleji rozpoznat.

## Analýza problému

Občas vám bude počítač signalizovat, že něco není v pořádku. V této souvislosti je potřeba mít na paměti tyto otázky:

- Která část počítače nefunguje správně - klávesnice, jednotka pevného disku, panel displeje, touch pad, ovládací tlačítka touch padu - protože každé z těchto zařízení bude vytvářet jiné příznaky.
- Zkontrolujte možnosti v rámci operačního systému, aby bylo jisté, že konfigurace je nastavena správně.
- Co se zobrazuje na displeji? Zobrazují se nějaká sdělení či náhodné znaky? Pokud máte připojenou tiskárnu, vytiskněte kopii obrazovky pomocí klávesy **PRINT**, a pokud je to možné, najdete hlášení v dokumentaci, která je součástí počítače, softwaru nebo operačního systému.
- Zkontrolujte, že jsou všechny připojovací kabely správně a pevně připojeny, protože uvolněné kabely mohou způsobovat chybové nebo dočasné signály.
- Svítí nějaké indikátory, a pokud ano, jakou mají barvu, svítí trvale nebo blikají? Poznamenejte si, co vidíte.
- Slyšíte nějaké pípání, a pokud ano, jsou dlouhá nebo krátká, jsou to vysoké nebo nízké tóny? Vydává počítač nějaké nezvyklé zvuky? Poznamenejte si, co slyšíte.

Poznamenejte si svá zjištění, abyste je mohli podrobně popsat svému prodejci nebo servisnímu zástupci.

<b>Software</b>	<p>Příčinou problémů může být software nebo disk. Nedaří-li se vám nahrát do počítače sadu softwarových programů, může být poškozeno médium nebo program - v těchto případech zkuste načíst jinou kopii softwaru, pokud je to možné.</p> <p>Jestliže se objevuje chybové hlášení při používání nějakého softwarového balíku, měli byste se podívat do dokumentace, která je s ním dodána, protože obvykle obsahuje část pro odstraňování problémů nebo souhrn chybových hlášení.</p> <p>Dalším krokem by mělo být prověření významu hlášení ve vztahu k dokumentaci operačního systému.</p>
<b>Hardware</b>	<p>Pokud jste nezjistili žádný problém se softwarem, zkontrolujte nastavení a konfiguraci hardwaru. Nejprve projděte položky v předběžném kontrolním seznamu podle popisu uvedeného výše, a pokud stále nemůžete napravit problém, zkuste identifikovat zdroj - v další části jsou uvedeny kontrolní seznamy pro jednotlivé komponenty a periferie.</p>



*Před použitím periferního zařízení nebo softwaru, který není autorizovaným produktem společnosti Toshiba, se ujistěte, zda lze zařízení nebo software s počítačem používat. Použitím nekompatibilních zařízení můžete poškodit počítač nebo způsobit zranění.*

## Kontrolní seznam pro hardware a systém

Tato kapitola se zabývá problémy způsobenými hardwarem počítače nebo připojenými periferními zařízeními. Základní problémy mohou nastat v následujících oblastech:

- Spouštění systému
- Vlastní test
- Napájení
- Heslo
- Klávesnice
- Interní zobrazovací panel
- Jednotka pevného disku
- Jednotka DVD Super Multi
- USB disketová jednotka
- ExpressCard
- Smart Card
- Paměťová karta SD/SDHC
- Ukazovací zařízení
- Snímač otisků prstů
- USB zařízení
- Zařízení eSATA
- Přídavný paměťový modul
- Zvukový systém
- Otočný ovladač hlasitosti
- Externí monitor
- LAN
- Bezdrátová síť Wireless LAN
- Bluetooth
- Záchranné disky

## Spouštění systému

Pokud se počítač řádně nespustí, zkontrolujte následující:

- Samočinný test
- Zdroje napájení
- Heslo při zapnutí

## Vlastní test

Při spouštění počítače se automaticky provede vlastní test a na obrazovce se objeví logo **TOSHIBA**.

Text zůstane na obrazovce několik vteřin.

Pokud je test úspěšný, počítač se pokusí načíst operační systém podle nastavení možnosti **Priorita spouštění** v programu TOSHIBA HW Setup.

Nastane-li jedna z níže uvedených situací, samočinný test proběhne neúspěšně:

- Počítač přeruší činnost a nezobrazí žádné informace či hlášení vyjma loga společnosti TOSHIBA.
- Na obrazovce se objevují náhodné znaky a systém nefunguje obvyklým způsobem.
- Na obrazovce se objeví hlášení o chybě.

V tomto případě vypněte počítač, zkontrolujte připojení kabelů a restartujte počítač - pokud se vlastní test opět nezdaří, obraťte se na prodejce nebo servisního zástupce.

## Napájení

Pokud počítač není připojen do zásuvky střídavého proudu, je primárním zdrojem napájení baterie. Počítač má však další zdroje napájení zahrnující inteligentní napájecí zdroj a baterii reálného času (RTC), které rovněž mohou souviset s problémy napájení.

Tato kapitola uvádí základní opatření pro napájení ze sítě či z baterií.

Pokud se vám přesto nepodaří problém vyřešit, může být problém v jiném zdroji - v takovém případě se obraťte na prodejce nebo servisního zástupce.

## Vypnutí při přehřátí

Pokud teplota procesoru při jakémkoli nastavení dosáhne nepřijatelné úrovně, systém se automaticky vypne, aby nedošlo k jeho poškození - v takovém případě dojde ke ztrátě všech neuložených dat.

Problém	Postup
Počítač přeruší činnost a indikátor <b>DC IN</b> oranžově bliká	Nechte počítač vypnutý, dokud nepřestane blikat indikátor <b>DC IN</b> .



*Doporučujeme ponechat počítač vypnutý, dokud vnitřní teplota neklesne na teplotu pokojovou, i poté, co indikátor **DC IN** přestane blikat.*

Pokud dosáhl počítač pokojové teploty a stále se nespustil nebo se spustil, ale rychle zase ukončil činnost, obraťte se na prodejce nebo servisního zástupce.

Počítač se vypne a indikátor <b>DC IN</b> zeleně bliká	To indikuje problém v systému odvádění tepla - obraťte se na prodejce nebo servisního zástupce.
--	---

## Napájení ze sítě

Pokud máte při spuštění počítače problém s připojeným adaptérem střídavého proudu, zkontrolujte stav indikátoru **DC IN**. Viz kapitolu 6, [Napájení a režimy při zapnutí](#), kde naleznete další informace.

Problém	Postup
Adaptér střídavého proudu počítač nespustil (indikátor <b>DC IN</b> by měl svítit zeleně)	<p>Ujistěte se, že napájecí šňůra a adaptér jsou pevně připojeny k počítači a do elektrické zásuvky.</p> <p>Zkontrolujte stav napájecí šňůry a kontaktů. Jestliže je kabel roztržený nebo poškozený, měl by se vyměnit, jsou-li kontakty zašpiněné, je potřeba je vyčistit čistým bavlněným hadříkem.</p> <p>Jestliže i přesto AC adaptér nenapájí počítač, obraťte se na prodejce nebo servisního zástupce.</p>

## Baterie

Pokud si myslíte, že je problém způsoben baterií, zkontrolujte stav indikátoru **DC IN** a rovněž indikátoru **Baterie**. Více informací o těchto indikátorech a o obecném zacházení s baterií uvádí kapitola 6, *Napájení a režimy při zapnutí*.

Problém	Postup
Baterie nenapájí počítač elektrickým proudem.	Baterie může být vybitá - připojte AC adaptér a nabijte baterii.
Baterie se nedobíjí, i když je připojen napájecí adaptér (Indikátor <b>Baterie</b> nesvíí oranžově).	<p>Pokud je baterie úplně vybitá, nezačne se dobíjet ihned a před dalším pokusem je třeba počkat několik minut. Jestliže se baterie stále nenabíjí, měli byste zkontrolovat elektrickou zásuvku, kam je připojen AC adaptér - to lze udělat připojením jiného spotřebiče do této zásuvky.</p> <p>Zkontrolujte, zda je baterie na dotek horká nebo studená - v takovém případě se nenabíjí a před dalším pokusem je potřeba ji nechat, aby dosáhla pokojové teploty.</p> <p>Odpojte AC adaptér, vyjměte baterii a zkontrolujte, zda mají čisté kontakty - v případě potřeby je vyčistěte měkkým suchým hadříkem mírně navlhčeným v alkoholu.</p> <p>Připojte AC adaptér a vyměňte baterii, dbejte při tom, aby byla správně usazena v počítači.</p> <p>Zkontrolujte indikátor <b>Baterie</b> - jestliže nesvíí, nechte baterii nabíjet v počítači alespoň dvacet minut. Pokud se indikátor <b>Baterie</b> po této době rozsvítí, nechte baterii nabíjet ještě alespoň dalších dvacet minut a pak teprve zapněte počítač. Pokud však indikátor stále nesvíí, životnost baterie se možná chýlí ke konci a je potřeba ji vyměnit. Pokud se nedomníváte, že životnost baterie končí, obraťte se na prodejce nebo servisního zástupce.</p>
Baterie nenapájí počítač očekávanou dobu	<p>Jestliže často dobíjíte částečně nabitou baterii, baterie se možná nedobíjí na svůj plný potenciál - v takovém případě je potřeba baterii úplně vybit a znovu ji nabít.</p> <p>Zaškrtněte možnost <b>Řízení spotřeby</b> v části <b>Vybrat plán napájení</b> v <b>Možnostech napájení</b>.</p>



## Hodiny reálného času

Problém	Postup
<p>Na obrazovce je zobrazena následující zpráva:</p> <p><b>Baterie RTC je vybitá nebo kontrolní součet CMOS je nekonzistentní. Stiskem klávesy [F1] nastavte Datum/Čas.</b></p>	<p>Baterie reálných hodin (RTC) se vybila - bude potřeba nastavit datum a čas v aplikaci nastavení BIOS následujícím postupem:</p> <ol style="list-style-type: none"> <li>1. Stiskněte klávesu <b>F1</b> - spustí se aplikace nastavení BIOS.</li> <li>2. Nastavte datum v poli <b>Systémové datum</b>.</li> <li>3. Nastavte čas v poli <b>Systémový čas</b>.</li> <li>4. Stiskněte klávesu <b>END</b> - zobrazí se potvrzující zpráva.</li> <li>5. Stiskněte klávesu <b>A</b> - aplikace pro nastavení BIOS se ukončí a počítač se restartuje.</li> </ol>

## Heslo

Problém	Postup
Nelze zadat heslo	Více informací naleznete v části <a href="#">Nástroj hesla TOSHIBA</a> v kapitole 6, <a href="#">Napájení a režimy při zapnutí</a> .

## Klávesnice

Problémy s klávesnicí mohou být způsobeny nastavením a konfigurací počítače - další informace uvádí kapitola 5, [Klávesnice](#).

Problém	Postup
Místo některých písmen se zobrazují číslice	Zkontrolujte, zda není aktivní blok numerické klávesnice - stiskněte horkou klávesu <b>FN + F11</b> a zkuste znovu psát.
Výstup na obrazovce je zkomolený	Podívejte se do dokumentace svého softwaru, aby bylo jisté, že software nějakým způsobem neprovádí přemapování klávesnice (přemapování znamená změnu přiřazených funkcí každé klávesy). Jestliže i přesto není možné používat klávesnici, obraťte se na prodejce nebo servisního zástupce.

## Interní zobrazovací panel

Problémy se zobrazovacím panelem mohou souviset s nastavením a konfigurací počítače - další informace uvádí kapitola 7, [HW Setup](#).

Problém	Postup
Žádné zobrazení	Stiskněte horké klávesy <b>FN + F5</b> za účelem nastavení priority zobrazení a zkontrolujte, zda není nastaven výstup na externí monitor.
Na zobrazovacím panelu počítače se objevují otisky.	Tyto otisky mohou pocházet od kontaktu s klávesnicí nebo polohovacím zařízením Touch Pad při zavřeném zobrazovacím panelu. Zkuste otisky odstranit jemným otřením zobrazovacího panelu čistým suchým hadříkem a pokud se to nepovede, použijte kvalitní čistič na LCD obrazovky. Ve druhém případě byste měli vždy postupovat podle instrukcí pro čistič obrazovek a měli byste zobrazovací panel před zavřením nechat uschnout.
Výše uvedené problémy přetrvávají, popř. se vyskytly problémy nové	Nejdříve byste se měli podívat do dokumentace, která je součástí vašeho softwaru, abyste zjistili, zda jde o skutečnou příčinu problémů. Jako alternativu je možné spustit diagnostický nástroj TOSHIBA PC Diagnostic Tool a zkontrolovat obecný chod počítače.  Jestliže i přesto není možné problém vyřešit, obraťte se na prodejce nebo servisního zástupce.

## Jednotka pevného disku

Problém	Postup
Počítač se nespouští z pevného disku	Zkontrolujte, zda není do disketové jednotky vložena disketa nebo zda v jednotce optických disků není disk CD-ROM/DVD-ROM - pokud ano, vyjměte je a spusťte počítač znovu.  Nemá-li tento zárok žádný účinek, zkontrolujte nastavení <b>Priorita spouštění</b> v nástroji TOSHIBA HW Setup - další informace uvádí část <a href="#">Priorita spouštění</a> v kapitole 7, <a href="#">HW Setup</a> .  Podívejte se do dokumentace operačního systému a zjistěte, zda se problém netýká souborů a nastavení operačního systému.

Problém	Postup
Pomalý výkon	<p>Soubory na pevném disku mohou být fragmentovány - v takovém případě byste měli spustit nástroj Defragmentace a zjistit stav souborů na pevném disku. Informace o provozu a používání nástroje Defragmentace najdete v dokumentaci operačního systému a on-line souborech nápovědy.</p> <p>Jako poslední možnost se nabízí přeformátování jednotky pevného disku a nové zavedení operačního systému a všech ostatních souborů a dat. Jestliže i přesto není možné problém vyřešit, obraťte se na prodejce nebo servisního zástupce.</p>

## Jednotka DVD Super Multi

Více informací najdete v kapitole 4, [Základy provozu](#).

Problém	Postup
Nelze přistupovat k disku CD/DVD v jednotce.	<p>Zkontrolujte, zda je zásuvka jednotky bezpečně zavřena. Tlačte jemně až zaskočí na místo.</p> <p>Zkontrolujte, zda je zapnuto napájení jednotky. Jeli napájení vypnuté, stiskněte horkou klávesu <b>FN + Tab</b>, aby se zapnulo.</p> <p>Otevřete zásuvku a ověřte, že je disk CD/DVD správně uložen. Musí ležet potištěnou stranou vzhůru.</p> <p>Cizí předmět v zásuvce disku může blokovat laserový paprsek při čtení disku CD/DVD. Ověřte, že zde není žádná překážka. Vyjměte všechny cizí předměty.</p> <p>Zkontrolujte, jestli není disk CD/DVD znečištěn. Pokud je, otřete jej jemnou látkou zvlhčenou vodou nebo neutrálním čisticím prostředkem. Podrobnosti o čištění uvádí část <a href="#">Péče o média</a> v kapitole 4.</p>

Některé disky CD/ jsou přehrávány správně, jiné ne

Příčinou může být konfigurace softwaru nebo hardwaru. Zkontrolujte, že konfigurace hardware odpovídá požadavkům vašeho software. Obráťte se na dokumentaci k CD/DVD.

Zkontrolujte typ používaného disku CD/DVD. Jednotka podporuje:

DVD-ROM: DVD-ROM, DVD-Video

CD-ROM: CD-DA, CD-Text, Photo CD (jedna/ více částí), CD-ROM Režim 1, Režim 2, CD-ROM XA Režim 2 (Form1, Form2), Rozšířené CD (CD-EXTRA), Metoda adresování 2

DVD s možností záznamu: DVD-R/-R DL, DVD+R/+R DL, DVD-RW, DVD+RW, DVD-RAM

Zkontrolujte kód regionu na disku DVD. Musí odpovídat kódu na jednotce DVD Super Multi. Kódy regionů jsou uvedeny v části [Jednotky optických disků](#) v kapitole 2, [Seznámení s počítačem](#).

## USB disketová jednotka

Více informací najdete v kapitole 3, [Hardware, nástroje a možnosti](#).

Problém	Postup
Jednotka nepracuje	Zkontrolujte připojení mezi počítačem a jednotkou, zda je správně připevněné.
Některé programy pracují správně a některé ne	Problém může být způsoben konfigurací softwaru nebo hardwaru počítače - zajistěte, aby konfigurace splňovala vaše požadavky (viz příslušnou dokumentaci, například k používanému softwaru, kde najdete další informace).
Na externí disketovou jednotku není možný přístup	Zkuste vložit do jednotky jinou disketu - pokud na tuto disketu je možný přístup, znamená to, že problém byl způsoben původní disketou a nikoliv jednotkou.  Jestliže i přesto není možné problém vyřešit, obraťte se na prodejce nebo servisního zástupce.

## ExpressCard

Více informací najdete v kapitole 3, *Hardware, nástroje a možnosti*.

Problém	Postup
Dochází k chybě ExpressCard	<p>Vyjměte kartu ExpressCard z počítače a znovu ji vložte, aby bylo jisté, že je správně připojena.</p> <p>Pokud je karta ExpressCard připojena k externímu perifernímu zařízení, zkontrolujte správné propojení.</p> <p>Jestliže problém přetrvává, podívejte se do dokumentace karty ExpressCard, kde najdete další informace.</p> <p>Jestliže i přesto není možné problém vyřešit, obraťte se na prodejce nebo servisního zástupce.</p>

## Paměťová karta SD/SDHC

Více informací najdete v kapitole 3, *Hardware, nástroje a možnosti*.

Problém	Postup
Dochází k chybě paměťové karty SD/SDHC	<p>Vyjměte paměťovou kartu SD/SDHC z počítače a znovu ji vložte, aby bylo jisté, že je správně připojena.</p> <p>Jestliže problém přetrvává, podívejte se do dokumentace paměťové karty SD/SDHC, kde najdete další informace.</p>
Nelze zapisovat na SD/SDHC paměťovou kartu	<p>Vyjměte paměťovou kartu SD/SDHC z počítače a zkontrolujte, zda není chráněna proti zápisu.</p>
Nelze číst soubor	<p>Zkontrolujte, zda požadovaný soubor je skutečně uložen na paměťové kartě SD/SDHC, která je vložena do počítače.</p> <p>Jestliže i přesto není možné problém vyřešit, obraťte se na prodejce nebo servisního zástupce.</p>

## Smart Card

Více informací najdete v kapitole 3, [Hardware, nástroje a možnosti](#).

Problém	Postup
Vyskytují se chyby karty Smart Card	Vytáhněte kartu Smart Card z počítače, zkontrolujte, zda je správně otočená a znovu ji zasuňte tak, aby se pevně připojila.  Jestliže problém přetrvává, podívejte se do dokumentace karty Smart Card, kde najdete další informace.

## Polohovací zařízení

Pokud používáte myš USB, podívejte se také na část [USB zařízení](#) v této kapitole a do dokumentace k myši.

### Touch Pad

Problém	Postup
Kurzor na obrazovce nereaguje na činnost polohovacího zařízení	V tomto případě může být systém zaneprázdněn - po krátké chvilce zkuste znovu pohnout myši.
Dvojitě klepnutí nefunguje	V takovém případě zkuste nejdříve změnit rychlost dvojitěho klepnutí v ovládacím panelu myši. <ol style="list-style-type: none"> <li>Chcete-li se dostat k tomuto nástroji, klepněte na <b>Start -&gt; Ovládací panely -&gt; Hardware a zvuky</b> -&gt; ikona <b>Myš</b>.</li> <li>V okně <b>Vlastnosti myši</b> klepněte na kartu <b>Tlačítka</b>.</li> <li>Nastavte rychlost poklepání podle pokynů a klepněte na tlačítko <b>OK</b>.</li> </ol>
Ukazatel na obrazovce se pohybuje příliš rychle nebo příliš pomalu	V takovém případě zkuste nejdříve změnit nastavení rychlosti v ovládacím panelu myši. <ol style="list-style-type: none"> <li>Chcete-li se dostat k tomuto nástroji, klepněte na <b>Start -&gt; Ovládací panely -&gt; Hardware a zvuky</b> -&gt; ikona <b>Myš</b>.</li> <li>V okně <b>Vlastnosti myši</b> klepněte na kartu <b>Možnosti ukazatele</b>.</li> <li>Nastavte rychlost ukazatele podle vašich požadavků a klepněte na tlačítko <b>OK</b>.</li> </ol>

Problém	Postup
Reakce plošky Touch pad je buď příliš citlivá, nebo nedostatečně citlivá.	<p>Nastavte úroveň citlivosti na dotyk.</p> <ol style="list-style-type: none"> <li>1. Klepněte na <b>Start</b> -&gt; <b>Ovládací panely</b> -&gt; <b>Hardware a zvuky</b> -&gt; ikona <b>Myš</b>.</li> <li>2. V okně Vlastnosti myši klepněte na kartu <b>Upřesnit</b>.</li> <li>3. Klepněte na tlačítko <b>Nastavení pokročilých funkcí</b>.</li> <li>4. <b>Zobrazí se Upřesnit nastavení funkce</b>.</li> <li>5. V části nastavení rychlosti ukazatele a klepnutí klepněte na tlačítko <b>Nastavení....</b></li> <li>6. <b>Zobrazí se okno pro podrobné nastavení Touch Padu</b>.</li> <li>7. Přemístěním posuvníku se upraví citlivost dotyku.</li> <li>8. Klepněte na tlačítko <b>OK</b>.</li> <li>9. Klepněte na tlačítko <b>OK</b> na obrazovce <b>Nastavení pokročilých funkcí</b>.</li> </ol> <p>Jestliže i přesto není možné problém vyřešit, obraťte se na prodejce nebo servisního zástupce.</p>

## Myš USB

Problém	Postup
Kurzor na obrazovce nereaguje na pohyb myši	<p>V tomto případě může být systém zaneprázdněn - po krátké chvilce zkuste znovu pohnout myši.</p> <p>Odpojte myš od počítače a znovu ji připojte do volného portu USB, aby bylo jisté, že je správně připojena.</p>
Dvojitě klepnutí nefunguje	<p>V takovém případě zkuste nejdříve změnit rychlost dvojitého klepnutí v ovládacím panelu myši.</p> <ol style="list-style-type: none"> <li>1. Chcete-li se dostat k tomuto nástroji, klepněte na <b>Start</b> -&gt; <b>Ovládací panely</b> -&gt; <b>Hardware a zvuky</b> -&gt; ikona <b>Myš</b>.</li> <li>2. V okně Vlastnosti myši klepněte na kartu <b>Tlačítka</b>.</li> <li>3. Nastavte rychlost poklepání podle pokynů a klepněte na tlačítko <b>OK</b>.</li> </ol>

Problém	Postup
Ukazatel na obrazovce se pohybuje příliš rychle nebo příliš pomalu	<p>V takovém případě zkuste nejdříve změnit nastavení rychlosti v ovládacím panelu myši.</p> <ol style="list-style-type: none"> <li>1. Chcete-li se dostat k tomuto nástroji, klepněte na <b>Start</b> -&gt; <b>Ovládací panely</b> -&gt; <b>Hardware a zvuky</b> -&gt; ikona <b>Myš</b>.</li> <li>2. V okně Vlastnosti myši klepněte na kartu <b>Možnosti ukazatele</b>.</li> <li>3. Nastavte rychlost ukazatele podle vašich požadavků a klepněte na tlačítko <b>OK</b>.</li> </ol>
Ukazatel na obrazovce se pohybuje zmateně	<p>Prvky myši, které detekují pohyb, mohou být špinavé - podívejte se do dokumentace k myši, kde najdete pokyny k čištění.</p> <p>Jestliže i přesto není možné problém vyřešit, obraťte se na prodejce nebo servisního zástupce.</p>

## Snímač otisků prstů

Problém	Postup
Čtení otisku prstu nebylo úspěšné.	<p>V takovém případě zkuste znovu provést operaci čtení otisku prstu a dejte prst do správné pozice - viz část <i>Používání snímače otisku prstu</i> v kapitole 4, <i>Základy provozu</i>, kde jsou uvedeny další informace.</p> <p>Případně je možné provést proces rozeznávání znovu pomocí jiného zaregistrovaného prstu.</p> <p>Snímač otisku prstu porovnává a analyzuje jednoznačné charakteristiky otisku prstu. Mohou se však vyskytnout případy, kdy určití uživatelé nebudou schopni provést registraci svých otisků prstů z důvodu nedostatečně jednoznačné charakteristiky otisků prstů.</p> <p>Úspěšnost při rozeznávání se může pro různé uživatele lišit.</p>
Otisk prstu nelze přečíst z důvodu zranění prstu.	<p>V takovém případě je možné provést proces rozeznávání znovu pomocí jiného zaregistrovaného prstu. Jestliže však nelze přečíst otisk prstu žádného ze zaregistrovaných prstů, přihlaste se k počítači pomocí klávesnice zadáním hesla.</p> <p>Jestliže i přesto není možné problém vyřešit, obraťte se na prodejce nebo servisního zástupce.</p>



## USB zařízení

Kromě informací uvedených v této části se podívejte také do dokumentace, která byla dodána se zařízením USB.

Problém	Postup
Zařízení USB nefunguje	<p>Odpojte zařízení USB od počítače a znovu je připojte do volného portu USB, aby bylo jisté, že je správně připojeno.</p> <p>Zkontrolujte, zda jsou správně instalovány požadované USB ovladače - za tím účelem se podívejte do dokumentace zařízení i dokumentace operačního systému.</p> <p>Jestliže používáte operační systém, který nepodporuje USB, můžete přesto používat USB myš a/nebo klávesnici, pokud nastavíte možnost <b>Emulace USB KB/myši</b> v nástroji TOSHIBA HW Setup na Zapnuto.</p> <p>Jestliže i přesto není možné problém vyřešit, obraťte se na prodejce nebo servisního zástupce.</p>

### **Funkce USB Spánek a dobíjení**

Více informací a možností nastavení uvádí část [Používání nástroje TOSHIBA USB Spánek a dobíjení](#) v kapitole 4, [Základy provozu](#).

Problém	Postup
Nemohu používat funkci „USB Spánek a dobíjení“.	<p>Nastavení funkce „USB Spánek a dobíjení“ může mít hodnotu [Vypnuto]. Změňte nastavení na [Zapnuto].</p> <p>Pokud se v externím zařízení, které je připojeno ke kompatibilnímu portu USB, vyskytne nadměrný proud, napájení sběrnice USB (DC 5V) se může vypnout z bezpečnostních důvodů. Pokud k tomuto dojde, odpojte externí zařízení, pokud je nějaké připojené. Poté vypněte a zapněte počítač, aby se funkce obnovila. Pokud funkci nelze i nadále používat, přestože je připojeno externí zařízení, přestaňte toto externí zařízení používat, protože jeho proud je větší, než je přijatelná hodnota pro tento počítač.</p>

Problém	Postup
	<p>Některá externí zařízení neumí používat funkci „USB Spánek a dobíjení“. V takovém případě vyzkoušejte jednu nebo více z následujících metod.</p> <ul style="list-style-type: none"> <li>■ Vyberte jiný režim.</li> <li>■ Vypněte počítač při připojeném externím zařízení.</li> <li>■ Připojte externí zařízení po vypnutí počítače.</li> </ul> <p>Pokud funkci nelze i nadále používat, změňte hodnotu na [Vypnuto] a přestaňte funkci používat.</p>
<p>Baterie se rychle vybijí, přestože mám vypnutý počítač.</p>	<p>Jestliže je funkce „USB Spánek a dobíjení“ nastavena na [Zapnuto], napájení sběrnice USB (DC 5V) bude dodáváno do externího zařízení, které je připojeno na kompatibilní port. Pokud se do kompatibilního portu připojí externí zařízení v době, kdy AC adaptér není připojen k počítači, baterie počítače se vybijí, přestože je napájení počítače vypnuté.</p> <p>Připojte AC adaptér k počítači nebo změňte nastavení funkce „USB Spánek a dobíjení“ na hodnotu [Vypnuto], nebo pokud je k dispozici USB port, který nemá ikonu kompatibility s funkcí USB Spánek a dobíjení ( ⚡ ), použijte tento port.</p>
<p>Externí zařízení připojené do kompatibilního portu nefunguje.</p>	<p>Některá externí zařízení nemusí při připojení do kompatibilního portu fungovat, přestože nastavení funkce „USB Spánek a dobíjení“ má hodnotu [Zapnuto].</p> <p>Připojte externí zařízení znovu po zapnutí počítače.</p> <p>Jestliže externí zařízení stále nefunguje, připojte je do USB portu, který není označen ikonou kompatibilní funkce USB Spánek a dobíjení ( ⚡ ), pokud je k dispozici, nebo změňte nastavení funkce „USB Spánek a dobíjení“ na hodnotu [Vypnuto].</p>
<p>Funkce „USB Probuzení“ nefunguje.</p>	<p>Jestliže je nastavena funkce „USB Spánek a dobíjení“ na hodnotu [Zapnuto], funkce „USB Probuzení“ nefunguje pro ty porty, které podporují funkci USB Spánek a dobíjení.</p> <p>V takovém případě použijte USB port, který není označen ikonou kompatibilní funkce USB Spánek a dobíjení ( ⚡ ), pokud je k dispozici, nebo změňte nastavení funkce „USB Spánek a dobíjení“ na hodnotu [Vypnuto].</p>

## Zařízení eSATA

Kromě informací uvedených v této části se podívejte také do dokumentace, která byla dodána se zařízením eSATA.

Problém	Postup
Zařízení eSATA nefunguje	<p>Odpojte zařízení eSATA od počítače a znovu je připojte do volného portu, aby bylo jisté, že je správně připojeno.</p> <p>Připojené zařízení eSATA nemusí být rozpoznáno, pokud se připojí do combo portu počítače eSATA/USB v režimu spánku nebo hibernace. Pokud k tomuto dojde, odpojte zařízení eSATA a připojte zařízení znovu do zapnutého počítače.</p> <hr/> <p>Zkontrolujte, zda jsou správně instalovány požadované ovladače eSATA - za tím účelem se podívejte do dokumentace zařízení i dokumentace operačního systému.</p> <p>Jestliže i přesto není možné problém vyřešit, obraťte se na prodejce nebo servisního zástupce.</p>

## Přídavný paměťový modul

Viz také kapitolu 3, *Hardware, nástroje a možnosti*, kde jsou uvedeny další informace o instalaci a vyjímání paměťových modulů.

Problém	Postup
<p>Pokud dojde k závadě paměti, indikátor <b>napájení</b> bude opakovaně blikat (svítí 0,5 sekundy, nesvítí 0,5 sekundy) těmito způsoby;</p> <p>Pokud je závada pouze ve Slotu A nebo není do Slotu A vložen žádný paměťový modul: oranžová dvakrát, zelená jednou.</p> <p>Pokud je chyba ve Slotu B: oranžová jednou, potom zelená dvakrát.</p> <p>Pokud jsou chyby ve Slotu A i B: oranžová dvakrát, potom zelená dvakrát.</p>	<p>Pokud při zapnutí počítače bliká <b>indikátor</b> napájení, měli byste nejdříve zjistit, zda jsou nainstalované paměťové moduly kompatibilní s počítačem. Jestliže je chyba v kompatibilním paměťovém modulu, je možné, že modul je poškozen.</p> <hr/> <p>Pokud zjistíte, že je instalován nekompatibilní modul, postupujte podle následujících kroků:</p> <ol style="list-style-type: none"> <li>1. Vypněte napájení počítače</li> <li>2. Odpojte napájecí adaptér a všechna periferní zařízení.</li> <li>3. Vyjmete hlavní baterii.</li> <li>4. Vyjmete nekompatibilní paměťový modul.</li> <li>5. Nainstalujte baterii a připojte napájecí adaptér.</li> <li>6. Zapněte počítač.</li> </ol> <p>Jestliže i přesto není možné problém vyřešit, obraťte se na prodejce nebo servisního zástupce.</p>

Problém	Postup
Jestliže je paměťový modul vložen do Slotu B a ve Slotu A není žádný paměťový modul, dojde k chybě.	Vyjměte paměťový modul ze Slotu B a vložte jej do Slotu A.

## Zvukový systém

Kromě informací uvedených v této části se podívejte také do dokumentace, která byla dodána se zvukovým zařízením.

Problém	Postup
Není slyšet žádný zvuk	<p>Upravte ovladač hlasitosti.</p> <p>Chcete-li zvýšit hlasitost, otočte ovladačem doleva, chcete-li hlasitost snížit, otočte ovladačem doprava.</p> <hr/> <p>Zkontrolujte nastavení hlasitosti softwaru.</p> <hr/> <p>Zkontrolujte, zda je vypnuté ztlumení zvuku.</p> <hr/> <p>Zkontrolujte pevnost připojení sluchátek.</p> <hr/> <p>Ve Správci zařízení Windows zkontrolujte, zda je zvukové zařízení aktivováno a správně funguje.</p> <p>Další informace uvádí část „Odstraňování závad ve Windows“ v nápovědě a podpoře Windows.</p>
Je slyšet nepříjemný zvuk	<p>V případě, kdy se ozývá zpětná vazba buď z interního mikrofonu, nebo z externího mikrofonu připojeného k počítači - viz část <a href="#">Zvukový systém</a> v kapitole 4, <a href="#">Základy provozu</a>, kde jsou uvedeny další informace.</p> <p>Hlasitost není možné upravit během spouštění nebo vypínání Windows.</p> <p>Jestliže i přesto není možné problém vyřešit, obraťte se na prodejce nebo servisního zástupce.</p>

## Otočný ovladač hlasitosti

Problém	Postup
Není slyšet žádný zvuk	Upravte ovladač hlasitosti. Chcete-li zvýšit hlasitost, otočte ovladačem doleva, chcete-li hlasitost snížit, otočte ovladačem doprava. Otočte ovladačem hlasitosti a sledujte hlasitost.
Je slyšet nepříjemný zvuk	Hlasitost není možné upravit během spouštění nebo vypínání Windows. Jestliže i přesto není možné problém vyřešit, obraťte se na prodejce nebo servisního zástupce.

## Externí monitor

Viz též kapitolu 3, *Hardware, nástroje a možnosti*, a dokumentaci k monitoru, kde jsou uvedeny další informace.

Problém	Postup
Monitor se nezapíná	Po kontrole, zda je zapnuté napájení monitoru, zkontrolujte propojení a ujistěte se, že napájecí šňůra a adaptér jsou pevně připojeny k počítači a do elektrické zásuvky.
Žádné zobrazení	Zkuste nastavit kontrast a jas ovládacími prvky na externím monitoru.  Stiskněte horké klávesy <b>FN + F5</b> pro změnu priority zobrazení a ujistěte se, že není nastaveno zobrazení pouze na interním displeji.  Zkontrolujte, zda je připojen externí monitor. Jestliže je externí monitor nastaven jako primární zobrazovací zařízení v režimu rozšířené pracovní plochy, nebude nic zobrazovat, když se počítač zapne z režimu spánku a externí monitor byl během režimu spánku odpojen. Aby k tomuto nedocházelo, neodpojujte externí monitor, pokud je počítač v režimu Spánku nebo Hibernace. Nezapomeňte vypnout počítač před odpojením externího monitoru.

Problém	Postup
	<p>Pokud jsou zobrazovací panel a externí monitor nastaveny do režimu klonu a jsou vypnuty časovačem, zobrazovací panel nebo externí displej nemusí po opětovném zapnutí nic zobrazovat.</p> <p>Pokud k tomuto dojde, stiskem <b>FN +F5</b> resetujte zobrazovací panel a externí monitor do režimu klonu.</p>
Dochází k chybám zobrazení	<p>Zkontrolujte, že je kabel externího monitoru pevně připojen k počítači.</p> <p>Jestliže i přesto není možné problém vyřešit, obraťte se na prodejce nebo servisního zástupce.</p>

## LAN

Problém	Postup
Nelze přistupovat k síti LAN	Zkontrolujte pevnost připojení kabelu mezi konektorem LAN a rozbočovačem LAN.
Funkce spuštění po síti LAN nefunguje	<p>Ujistěte se, že je připojen napájecí adaptér. Funkce spuštění ze sítě LAN nepracuje, pokud není připojen napájecí síťový adaptér.</p> <p>Pokud problém přetrvává, obraťte se na správce sítě LAN.</p>

## Bezdrátová síť Wireless LAN

Pokud následující postupy neobnoví přístup k síti LAN, kontaktujte vašeho správce sítě LAN. Více informací o bezdrátové komunikaci naleznete v Kapitole 4, [Základy provozu](#).

Problém	Postup
Nelze přistupovat k síti Wireless LAN	Zkontrolujte, že je přepínač bezdrátové komunikace na počítači v poloze zapnuto.
Funkce spuštění ze sítě Wireless LAN nefunguje	<p>Ujistěte se, že je připojen napájecí adaptér. Funkce spuštění ze sítě Wireless LAN nepracuje, pokud není připojen napájecí síťový adaptér.</p> <p>Pokud problém přetrvává, kontaktujte správce sítě LAN.</p>

## Bluetooth

Více informací o bezdrátové komunikaci Bluetooth uvádí kapitola 4, [Základy provozu](#).

Problém	Postup
Nelze přistupovat k zařízení Bluetooth	<p>Zkontrolujte, že je přepínač bezdrátové komunikace počítače v poloze zapnuto.</p> <hr/> <p>Ujistěte se, že aplikace Bluetooth Manager je spuštěná a že napájení externího zařízení Bluetooth je zapnuté.</p> <hr/> <p>Ujistěte se, že v počítači nejsou nainstalovány žádné volitelné adaptéry Bluetooth - zabudovaný hardware Bluetooth neumí současně pracovat s dalším řadičem Bluetooth.</p> <p>Jestliže i přesto není možné problém vyřešit, obraťte se na prodejce nebo servisního zástupce.</p>

## Záchranné disky

Problém	Postup
<p>Při spuštění aplikace Recovery Disc Creator se zobrazí následující zpráva.</p> <p>„Aplikaci Recovery Disc Creator nelze spustit, protože neexistuje žádný oddíl pro obnovení.“</p>	<p>Tato zpráva se objeví, pokud jste dříve provedli odebrání oddílu a nyní se pokoušíte vytvořit „Médium obnovy“.</p> <p>Pokud neexistuje žádný oddíl pro obnovení, aplikace Recovery Disc Creator nemůže vytvořit médium obnovy.</p> <p>Pokud jste však již vytvořili „Médium obnovy“, můžete jej použít pro obnovení oddílu obnovy.</p> <p>Postupujte podle pokynů v části <a href="#">Obnova předem nainstalovaného softwaru z vytvořených záchranných disků</a> v kapitole 1, <a href="#">Začínáme</a>.</p> <p>Budete nasměrováni k výběru možnosti „Obnovit původní obraz od výrobce“ z rozbalovací nabídky.</p> <p>Pokud jste si nevytvořili „Médium obnovy“, obraťte se o pomoc na společnost TOSHIBA.</p>

## Podpora TOSHIBA

Pokud potřebuje poradit ohledně užívání počítače nebo máte při využívání počítače jakékoliv problémy, kontaktuje společnost TOSHIBA, která vám poskytne další technickou podporu.

### Dříve než zavoláte

Některé problémy mohou být způsobeny softwarem nebo operačním systémem, je proto důležité nejdříve se pokusit využít všech dostupných možností pomoci. Předtím, než se rozhodnete kontaktovat společnost TOSHIBA, zkuste provést následující opatření:

- Pročtete si kapitoly o odstraňování závad v dokumentaci k softwaru a/nebo k periferním zařízením.
- Pokud se vyskytuje problém při spouštění softwarových aplikací, pročtete si dokumentaci k softwaru, zejména pak navrhované způsoby odstraňování závad, a zvažte zavolání do oddělení technické podpory dané softwarové společnosti.
- Obráťte se na prodejce, od kterého jste si koupili počítač a/nebo software - představují nejlepší zdroj informací a podpory.

### Kam psát

Pokud i nadále nemůžete problém vyřešit a předpokládáte, že jeho příčina souvisí s hardwarem, napište zástupci společnosti TOSHIBA uvedenému na letáku se záručními informacemi nebo se podívejte na internetový server [www.toshiba-europe.com](http://www.toshiba-europe.com).



# Dodatek A

## Specifikace

Tento dodatek shrnuje technické specifikace počítače.

### Požadavky na prostředí

Podmínky	Okolní teplota	Relativní vlhkost
Provoz	5°C (41°F) až 35°C (95°F)	20% až 80% (nekondenzující)
Mimo provoz	-20°C (-20,00°C) až 65°C (65,00°C)	10% až 90% (nekondenzující)
Teplota vlhkého teploměru	26°C maximálně	
Podmínky	Nadmořská výška (od hladiny moře)	
Provoz	-60 až 3,000 metrů	
Mimo provoz	-60 až 10 000 metrů maximálně	

### Požadavky na napájení

AC adaptér	100-240 V AC 50 nebo 60 Hz (cyklů za sekundu)
Počítač	15 V DC 5.0 ampérů



# Dodatek B

## Řadič zobrazení a video režim

### Řadič zobrazení

Řadič zobrazení překládá softwarové příkazy na příkazy hardwarové, které zapínají a vypínají určité obrazové prvky.



*Z důvodu vyššího rozlišení panelu displeje se mohou čáry zobrazovat přerušené, pokud se obrázky zobrazují v textovém režimu celé obrazovky.*

Řadič zobrazení rovněž řídí zobrazovací režim a používá pravidel průmyslové normy pro nastavení rozlišení obrazovky a maximální počet barev, které lze v každém okamžiku zobrazit. Software určený pro použití v určitém zobrazovacím režimu bude proto fungovat na jakémkoliv počítači, který daný režim podporuje.

### Video režim

Nastavení video režimu se konfiguruje v dialogu **Vlastnosti zobrazení**.

Chcete-li otevřít dialog **Vlastnosti zobrazení**, klepněte na **Start** -> **Ovládací panely** -> **Vzhled a motivy** -> **Motivy** -> **Nastavení displeje**.



*Jestliže spouštíte některé aplikace (například 3D aplikace nebo přehrávání videa, atd.), mohou se na obrazovce vyskytovat ruchy, blikání nebo výpadky rámců.*

*Jestliže k tomuto dochází, upravte rozlišení displeje na nižší hodnotu, aby se obraz zobrazoval správně.*

*Tento problém se může vyřešit také vypnutím rozhraní Windows Aero™.*



# Dodatek C

## Bezdrátová síť Wireless LAN

Tento dodatek by vám měl pomoci snadno nastavit a zprovoznit síť Wireless LAN s minimálním počtem parametrů.

### Specifikace karty

<b>Typ karty</b>	PCI Express Mini Card
<b>Kompatibilita</b>	<ul style="list-style-type: none"> <li>■ Standard IEEE 802.11 pro bezdrátové síť LAN</li> <li>■ Vlastnost Wi-Fi (Wireless Fidelity) ověřená aliancí Wi-Fi Alliance. Logo Wi-Fi CERTIFIED je certifikační značkou aliance Wi-Fi Alliance.</li> </ul>
<b>Síťový operační systém</b>	<ul style="list-style-type: none"> <li>■ Síť Microsoft Windows</li> </ul>
<b>Protokol přístupu k médiím</b>	<ul style="list-style-type: none"> <li>■ CSMA/CA (Collision Avoidance) s ověřením (ACK)</li> </ul>

### Rádiové charakteristiky

Rádiové charakteristiky modulu Wireless LAN se mohou měnit podle:

- Země nebo oblasti, kde byl produkt zakoupen
- Typu produktu

Bezdrátová komunikace je často předmětem místně platných opatření. Síťová zařízení Wireless LAN jsou sice navržena pro provoz v bezlicenčních pásmech 2,4 GHz a 5 GHz, místně platná opatření pro provoz rádiových zařízení mohou omezit používání zařízení pro bezdrátovou komunikaci.



Na „Informačním listu“ naleznete informace o předpisech platných ve vaší zemi nebo oblasti.

<b>Rádiová frekvence</b>	■ Pásmo 5 GHz (5150-5850 MHz) (Revize a a n draft 2.0)
	■ Pásmo 2,4 GHz (2400-2483,5 MHz) (Revize b, g a n draft 2.0)

Dosah signálu bezdrátové komunikace je závislý na přenosové rychlosti. Komunikace při nižších přenosových rychlostech mohou překonat větší vzdálenosti.

- Dosah vašich bezdrátových zařízení může být snížen v případě, že jsou antény umístěny v blízkosti kovových ploch a pevných materiálů s vysokou hustotou.
- Dosah je rovněž ovlivněn „překážkami“ v cestě signálu, které mohou pohlcovat nebo odrážet rádiový signál.

## Podporovaná dílčí frekvenční pásma

Podle předpisů platných ve vaší zemi nebo oblasti, váš modul Wireless LAN může podporovat jinou sadu kanálů v pásmech 5 GHz/2,4 GHz. Podrobnosti o předpisech platných ve vaší zemi nebo oblasti vám sdělí autorizovaný prodejce zařízení Wireless LAN nebo TOSHIBA.

### Kanály v pásmu 2,4 GHz (Wireless IEEE 802.11 Revize b, g a n, draft 2.0)

Rozsah frekvencí ID kanálu	2400-2497 MHz
1	2412
2	2417
3	2422
4	2427
5	2432
6	2437
7	2442
8	2447
9	2452
10	<b>2457*1</b>
11	2462

12	<b>2467*2</b>
13	<b>2472*2</b>
14	<b>2482*2</b>

\*1 Výchozí kanály nastavené u výrobce

\*2 Šířka pásma a kanál, který lze použít, závisejí na nainstalovaném modulu bezdrátové sítě LAN. Schválené kanály pro používání se liší v různých zemích a regionech. Konfigurace kanálů se spravuje takto:

- Pro klienty sítě Wireless, kteří pracují v rámci infrastruktury Wireless LAN, modul Wireless LAN automaticky začne pracovat na kanálu určeném přístupovým bodem Wireless LAN. Při přecházení mezi různými přístupovými body může stanice dynamicky přepnout na jiný kanál, pokud je to nutné.
- V přístupovém bodu sítě Wireless LAN použije modul výchozí nastavení kanálu (vytištěno tučně), pokud správce sítě LAN ne zvolí jiný výchozí kanál při konfiguraci zařízení přístupového bodu Wireless LAN.
- Moduly Wireless LAN instalované v klientech pracujících v režimu peer-to-peer začnou používat výchozí kanál číslo 10.

## Kanály v pásmu 5 GHz (Wireless IEEE 802.11 Revize a a n, draft 2.0)

Rozsah frekvencí ID kanálu	5150-5850 MHz
34	<b>5170*1</b>
36	<b>5180*1</b>
38	<b>5190*1</b>
40	<b>5200*1</b>
42	<b>5210*1</b>
44	<b>5220*1</b>
46	<b>5230*1</b>
48	<b>5240*1</b>
52	<b>5260*1</b>
56	<b>5280*1</b>
60	<b>5300*1</b>
64	<b>5320*1</b>
100	<b>5500*1</b>
104	<b>5520*1</b>
108	<b>5540*1</b>

112	<b>5560*<sup>1</sup></b>
116	<b>5580*<sup>1</sup></b>
120	<b>5600*<sup>1</sup></b>
124	<b>5620*<sup>1</sup></b>
128	<b>5640*<sup>1</sup></b>
132	<b>5660*<sup>1</sup></b>
136	<b>5680*<sup>1</sup></b>
140	<b>5700*<sup>1</sup></b>
149	<b>5745*<sup>1</sup></b>
153	<b>5765*<sup>1</sup></b>
157	<b>5785*<sup>1</sup></b>
161	<b>5805*<sup>1</sup></b>
165	<b>5825*<sup>1</sup></b>

\*1 Kanál, který lze použít, závisí na nainstalovaném modulu bezdrátové sítě LAN. Schválené kanály pro používání se liší v různých zemích a regionech. Konfigurace kanálů se spravuje takto:

- Pro klienty sítě Wireless, kteří pracují v rámci infrastruktury Wireless LAN, modul Wireless LAN automaticky začne pracovat na kanálu určeném přístupovým bodem Wireless LAN. Při přecházení mezi různými přístupovými body může stanice dynamicky přepnout na jiný kanál, pokud je to nutné.



# Dodatek D

## Kompatibilita bezdrátové technologie Bluetooth

Adaptér Bluetooth společnosti TOSHIBA je navržen tak, aby byl kompatibilní s libovolnými produkty technologie Bluetooth, které jsou založeny na rádiové technologii FHSS (Frequency Hopping Spread Spectrum) a vyhovují následujícím:

- Specifikace Bluetooth verze 2.1+EDR, jak je definována a schválena skupinou Bluetooth Special Interest Group.
- Certifikace logem technologie Bluetooth, jak je definováno skupinou Bluetooth Special Interest Group.



- *Pokud používáte adaptér Bluetooth TOSHIBA v blízkosti zařízení 2,4 GHz Wireless LAN, může dojít ke zpomalení přenosů sítě Bluetooth nebo k chybám. Pokud zjistíte rušení při použití adaptéru Bluetooth TOSHIBA, vždy změňte frekvenci, přesuňte počítač z dosahu rušení zařízení 2,4 GHz Wireless LAN (40 metrů nebo více) nebo zastavte přenos ze svého počítače. Navštivte následující webové stránky podpory PC produktů TOSHIBA.*
- *Zřízení Bluetooth a Wireless LAN pracují ve stejném pásmu rádiových frekvencí a mohou se navzájem rušit. Pokud používáte zařízení Bluetooth a Wireless LAN současně, můžete v některých případech pozorovat zhoršení výkonu sítě nebo může dojít i ke ztrátě spojení se sítí. Pokud takový problém zjistíte, okamžitě vypněte zařízení Bluetooth nebo Wireless LAN. Navštivte následující webové stránky podpory PC produktů TOSHIBA.*

Webové stránky pro podporu PC produktů TOSHIBA.

V Evropě navštivte

<http://www.toshiba-europe.com/computers/tnt/bluetooth.htm>

Ve Spojených státech navštivte

<http://www.pc.support.global.toshiba.com>

## Bezdrátová technologie Bluetooth a vaše zdraví

Bezdrátové produkty Bluetooth, stejně jako ostatní rádiové produkty, vysílají elektromagnetické vlnění o určité frekvenci. Úroveň energie vysílané zařízeními Bluetooth je ale mnohem nižší, než u jiných radiokomunikačních zařízení, například mobilních telefonů.

Jelikož produkty Bluetooth pracují podle vodítek daných bezpečnostními standardy a doporučeními pro bezpečnost rádiových frekvencí, společnost TOSHIBA věří, že je používání zařízení Bluetooth pro zákazníky bezpečné. Tyto normy a doporučení jsou výsledkem shody mezi členy vědecké komunity a pramení z diskuse mezi výbory, složenými z vědců, kteří neustále revidují a interpretují rozsáhlou vědeckou literaturu.

V některých případech může být použití sítě Bluetooth omezeno správcem budovy, provozovatelem dopravního prostředku, nebo zodpovědnými představiteli příslušné organizace. Je tomu tak například:

- při používání zařízení Bluetooth na palubě letadel nebo
- v jakémkoli jiném prostředí, kde může dojít k nebezpečnému rušení jiných důležitých zařízení či spojení.

Pokud si nejste jisti opatřeními, jež se vztahují na použití bezdrátových zařízení v určitém prostředí či organizaci (např. letišť), doporučuje se požádat o povolení k použití těchto zařízení příslušné zodpovědné orgány.

## Regulační opatření

### Obecné

Toto zařízení vyhovuje všem závazným specifikacím produktu ve všech zemích nebo regionech, kde je prodáváno. Kromě toho, produkt splňuje též následující.

### Evropská unie (EU) a EFTA

Toto zařízení vyhovuje direktivě R&TTE 1999/5/EC a bylo opatřeno značkou CE.

### Kanada - Industry Canada (IC)

Toto zařízení vyhovuje normě RSS 210 IC (Industry Canada).

Provozování podléhá následujícím dvěma podmínkám: (1) toto zařízení nesmí způsobovat interference, a (2) toto zařízení musí akceptovat jakékoliv interference, včetně těch, které mohou způsobovat nežádoucí funkce tohoto zařízení.

Označení „IC“ před číslem certifikátu zařízení pouze označuje, že byly splněny kanadské technické normy.

## Federální komise pro komunikace USA (FCC)

Toto zařízení bylo testováno a shledáno vyhovujícím limitům pro Třídu B digitálních zařízení, dle Části 15 pravidel FCC. Tyto limity jsou navrženy pro zajištění rozumné ochrany před škodlivým rušením u instalací v obytných prostorách. Toto zařízení generuje, používá a může vyzařovat elektromagnetickou energii. Pokud není zařízení instalováno v souladu s pokyny, může způsobit škodlivé rušení rádiové komunikace. Nelze ovšem zaručit, že v případě konkrétní instalace nedojde k rušení.

Pokud toto zařízení způsobí škodlivé rušení příjmu radiového nebo televizního signálu, které lze určit pomocí vypnutí a zapnutí zařízení, uživatel je povinen pokusit se zabránit rušením jedním nebo více z následujících postupů:

- Změnit orientaci nebo umístění přijímací antény
- Zvýšit vzdálenost mezi zařízením a přijímačem.
- Zapojit zařízení do zásuvky zapojené do jiného obvodu, než ke kterému je připojen přijímač.
- Poradit se s prodejcem nebo zkušeným technikem pro rádio/TV o dalších možnostech.

Společnost TOSHIBA neodpovídá za rušení rozhlasového nebo televizního signálu způsobené neodborným zásahem do zařízení včetně bezdrátového adaptéru Bluetooth TOSHIBA, nebo změnou připojení kabelů oproti instrukcím společnosti TOSHIBA.

Odstranění rušení, způsobeného takovými neautorizovanými změnami bude provedeno na náklady uživatele.

## Upozornění: Expozice radiovému frekvenčnímu záření

Úroveň energie vysílané adaptérem Bluetooth společnosti TOSHIBA je mnohem nižší, než jsou meze vystavení radiovému záření podle FCC. Přesto musí být adaptér Bluetooth TOSHIBA používán takovým způsobem, aby se kontakt člověka s tímto zařízením při běžném provozu minimalizoval.

Osoba instalující toto rádiové zařízení musí zajistit, že anténa není umístěna nebo nasměrována tak, že by došlo k překročení limitů pro rádiové pole podle zdravotních norem platných v Kanadě pro veřejnost; viz Safety Code 6 na serveru Health Canada na adrese [www.hc-sc.gc.ca/ewh-semt/pubs/radiation/99ehd-dhm237/index-eng.php](http://www.hc-sc.gc.ca/ewh-semt/pubs/radiation/99ehd-dhm237/index-eng.php).

## Taiwan

- Článek 12 Bez povolení uděleného od DGT nebo NCC není dovoleno, aby jakákoliv společnost, podnik nebo uživatel měnili frekvenci, zvyšovali vysílací výkon nebo měnili originální charakteristiku a výkon schváleného zařízení využívajícího radiovou frekvenci s nízkým výkonem
- Článek 14 Zařízení využívající radiovou frekvenci s nízkým výkonem nesmí ovlivňovat bezpečnost letadel a rušit legální komunikaci; pokud by toto bylo zjištěno, uživatel okamžitě přeruší provoz, dokud nebude rušení odstraněno.
- Zmíněná legální komunikace znamená radiovou komunikaci, která je provozována ve shodě s telekomunikačním zákonem.
- Zařízení využívající radiovou frekvenci s nízkým výkonem musí být schopno připouštět rušení od legální komunikace nebo zařízení, která vyzařují radiové vlny ISM.

## Použití adaptéru Bluetooth TOSHIBA v Japonsku

V Japonsku přesahuje frekvenční pásmo 2400 – 2483,5 MHz pro druhou generaci datových komunikačních systémů s nízkým výkonem, jako je i toto zařízení, pásmo pro identifikační systémy mobilních objektů (radiostanice a radiostanice s nízkým výkonem).

### 1. Nálepka

Umístěte prosím tuto nálepku na počítač obsahující tento produkt.

Frekvenční pásmo tohoto zařízení může pracovat v rámci stejného rozsahu průmyslových zařízení, vědeckých zařízení, zdravotnických zařízení, mikrovlnných trub, licencovaných radiostanic a nelicencovaných nízkovýkonných radiostanic pro systémy mobilní identifikace objektů (RFID), které se používají na továrních výrobních linkách (jiné radiostanice).

1. Před použitím tohoto zařízení se ujistěte, že neruší výše uvedená zařízení.
2. Jestliže toto zařízení způsobuje rušení RF jiným radiostanicím, ihned změňte používanou frekvenci, změňte místo používání nebo vypněte zdroj emisí.
3. Jestliže máte problémy s rušením, které způsobuje tento produkt jiným radiostanicím, obraťte se na TOSHIBA Direct PC.

## 2. Popis

Na zařízení naleznete tato označení.

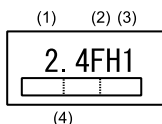

(1) 2.4: Toto zařízení pracuje na frekvenci 2,4 GHz.

(2) FH: Toto zařízení používá modulaci FH–SS.

(3) 1: Dosah rušení tohoto zařízení je menší než 10 m.

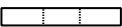
(4)  Toto zařízení používá frekvenční pásmo od 2400MHz do 2483,5 MHz.

Není možné se vyhnout pásmům identifikačních systémů mobilních objektů.

## 3. TOSHIBA Direct PC

pondělí - pátek : 10:00-17:00

Bezplatná linka : 0120-15-1048

Přímá linka : 03-3457-4850

FAX : 03-3457-4868

## Autorizace zařízení

Zařízení je schváleno pro provoz a je zařazeno do třídy radiových zařízení s nízkým výkonem pro datovou komunikaci podle zákona o telekomunikačních datových systémů podle telekomunikačních předpisů.

Název rádiového zařízení: EYTFXCS

JAPONSKÝ SCHVALOVACÍ INSTITUT PRO TELEKOMUNIKAČNÍ ZAŘÍZENÍ

Číslo schválení: D07-0040001

Uplatňují se následující omezení:

Zařízení nesmí být rozebíráno nebo pozměněno.

Bezdrátový modul nesmí být instalován do jiného zařízení.



# Dodatek E

## Napájecí kabel a konektory

Vstupní zástrčka napájecí šňůry střídavého proudu musí být kompatibilní s různými mezinárodními zdrojovými výstupy střídavého proudu, kabel musí dále vyhovovat normám regionu, v němž bude výrobek užíván. Všechny kabely musí splňovat následující specifikace:

<b>Délka:</b>	Minimálně 1.7 metry
<b>Průřez vodiče:</b>	Minimálně 0,75 mm <sup>2</sup>
<b>Jmenovitý proud:</b>	Minimálně 2,5 ampéry
<b>Jmenovité napětí:</b>	125 nebo 250 VAC (v závislosti na normách daného regionu)

## Certifikační agentury

<b>Spojené státy a Kanada:</b>	Uvedeno UL a certifikováno CSA Ne. 18 AWG, typ SVT nebo SPT-2		
<b>Austrálie:</b>	AS		
<b>Japonsko:</b>	DENANHO		
<b><i>Evropa:</i></b>			
<b>Rakousko:</b>	OVE	<b>Itálie:</b>	IMQ
<b>Belgie:</b>	CEBEC	<b>Nizozemí:</b>	KEMA
<b>Dánsko:</b>	DEMKO	<b>Norsko:</b>	NEMKO
<b>Finsko:</b>	FIMKO	<b>Švédsko:</b>	SEMKO
<b>Francie:</b>	LCIE	<b>Švýcarsko:</b>	SEV
<b>Německo:</b>	VDE	<b>Velká Británie:</b>	BSI

V Evropě musí být napájecí kabely se dvěma vodiči typu VDE, H05VVH2-F nebo H03VVH2-F a kabely se třemi vodiči musí být typu VDE, H05VV-F.

Pro Spojené státy a Kanadu musí být konfigurace dvoukolíkové zásuvky 2-15P (250V) nebo 1-15P (125V) a konfigurace tříkolíkové zásuvky musí být 6-15P (250V) nebo 5-15P (125V), jak je určeno příručkou U.S. National Electrical a částí II kanadského zákona o elektrické energii.

Následující příklady zachycují tvary zástrček v USA a Kanadě, Velké Británii, Austrálii a Evropě.

### Spojené státy

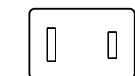

Schváleno UL

### Velká Británie

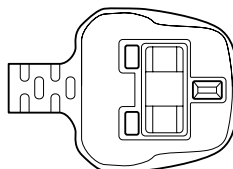

Schváleno BS

### Austrálie

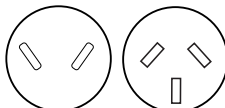

Schváleno AS

### Evropa

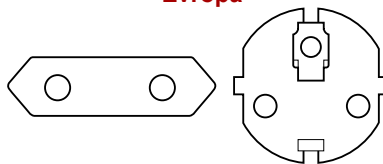

Schváleno příslušnou  
agenturou

### Kanada

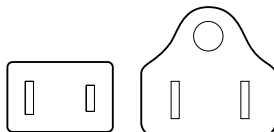

Schváleno CSA



# Dodatek F

## Časovač ochrany proti zcizení TOSHIBA

Tato funkce umožňuje nastavit heslo BIOS aktivované časovačem, které znemožní neoprávněné používání systému v případě jeho zcizení.

Po překročení této doby je nutné zadat heslo nebo provést ověřování otiskem prstu pro BIOS a jednotku pevného disku, aby byl získán přístup do systému.

Chcete-li nastavit povolení a limity pro časovač ochrany proti zcizení TOSHIBA, použijte nástroj hesla TOSHIBA.

Toto nastavení může aktivovat nebo změnit pouze uživatel s oprávněním správce. Není-li heslo správce nastaveno, klepněte na tlačítko **Nastavit** v části **Heslo správce** na kartě správce v Nástroji hesla TOSHIBA a nastavte heslo v dialogu, který se zobrazí.

Potom klepněte na tlačítko **Nastavit** v časovači ochrany proti zcizení TOSHIBA.

Pokud dojde k překročení limitu, proveďte následující akci.

- Jestliže je registrováno heslo správce, ne však heslo uživatele, zadáním hesla správce proveďte spuštění počítače.
- Jestliže je registrováno heslo správce i heslo uživatele, spusťte počítač zadáním hesla správce, hesla uživatele, nebo pomocí ověření otisku prstu.



- *Limit počítá dny od posledního přihlášení do Windows do příštího spuštění počítače. Rozsah lze nastavit od 1 do 28 dnů.*
- *Ověřování se požaduje v případě, že hodiny počítače se významně změní.*
- *Jestliže se heslo správce odstraní, tato funkce se vypne.*



# Dodatek G

## TOSHIBA PC Health Monitor

Software TOSHIBA PC Health Monitor sleduje funkce počítačového systému, jako je spotřeba energie, chladicí systém a snímač pádu HDD. Upozorňuje uživatele na specifické stavy systému prostřednictvím vyskakovacích zpráv. Dále sleduje využití počítače a souvisejících zařízení a zaznamenává informace týkající se služby na pevný disk počítače.

Nashromážděné informace zahrnují dobu provozu zařízení a počet spuštění nebo změn stavu (tj. počet použití vypínače a kombinace klávesy **FN**, AC adaptér, baterie, LCD, ventilátor, HDD, hlasitost zvuku, spínač bezdrátové komunikace, informace o TOSHIBA Express Port Replicator a USB), datum počátečního použití systému a využití počítače a zařízení (tj. nastavení napájení, teplota a dobíjení baterie, CPU, paměť, doba podsvícení a teploty různých zařízení). Uložená data využívají velmi malou část celkové kapacity pevného disku, přibližně 3MB nebo méně za rok.

Tyto informace slouží k identifikaci a oznamování stavů systému, které mohou mít vliv na výkon vašeho počítače Toshiba. Mohou se využít také jako pomoc při diagnostice problémů, pokud by počítač vyžadoval provedení servisu ve společnosti Toshiba nebo u autorizovaného poskytovatele služeb Toshiba. Kromě toho může Toshiba použít tyto informace pro účely analýz zajištění jakosti.

Na základě omezení použití uvedených výše mohou být data zaznamenaná na HDD přenášena do umístění mimo vaši zemi nebo region (např. mimo Evropskou unii). Tyto země mohou, ale nemusí mít stejné zákony na ochranu dat nebo na úroveň ochrany dat, jaké jsou vyžadovány ve vaší domovské zemi nebo ve vašem regionu.

Po zapnutí je možné nástroj TOSHIBA PC Health Monitor kdykoliv vypnout tím, že se provede odinstalace softwaru pomocí funkce **Odinstalace programu v Ovládacích panelech**. Tímto způsobem se automaticky odstraní všechny nashromážděné informace z HDD.

Software TOSHIBA PC Health Monitor nijak nerozšiřuje nebo nemění povinnosti společnosti Toshiba v rámci standardní limitované záruky. Podmínky a omezení standardní limitované záruky Toshiba nadále platí.

## Spuštění nástroje TOSHIBA PC Health Monitor

Nástroj TOSHIBA PC Health Monitor je možné spustit těmito způsoby:

- Poklepejte na položku TOSHIBA PC Health Monitor v **Uvítacím centru**.
- Klepněte na **Start -> Všechny programy -> TOSHIBA -> Nástroje -> PC Health Monitor**.
- Klepněte na ikonu (  ) v oznamovací oblasti, potom klepněte na položku „TOSHIBA PC Health Monitor není zapnutý. Klepnutím zde získáte další podrobnosti.“ zpráva při zobrazení. (\*)

Bez ohledu na použitou metodu se zobrazí obrazovka s vysvětlením pro nástroj TOSHIBA PC Health Monitor.

Klepnutím na tlačítko „**Další**“ se objeví obrazovka „Poznámka a přijetí softwaru PC Health Monitor“. Přečtěte si pečlivě zobrazené informace. Pokud zvolíte položku „**Aktivujte software nyní. Souhlasím s podmínkami a ustanoveními a s použitím a sdílením získaných informací.**“ a klepnete na „**OK**“, dojde k aktivaci programu. Aktivací softwaru TOSHIBA PC Health Monitor vyjadřujete souhlas s těmito podmínkami a ustanoveními a s použitím a sdílením nashromážděných informací. Po aktivaci programu se objeví obrazovka TOSHIBA PC Health Monitor a program začne monitorovat systémové funkce a shromažďovat informace.

(\*) Tato zpráva se již nebude zobrazovat poté, co klepnete na položku „**Aktivujte software nyní**“ nebo na položku „**Deaktivujte software nyní**“ na obrazovce „Poznámka a přijetí softwaru PC Health Monitor“.

## Jestliže se zobrazí zpráva TOSHIBA PC Health Monitor.

Zpráva se zobrazí, pokud jsou zjištěny jakékoliv změny, které mohou narušit činnost programu. Postupujte podle pokynů zobrazených ve zprávě na obrazovce. Pokud se však objeví následující speciální zpráva, proveďte postupy uvedené níže.

Jestliže se zobrazí zpráva „Je možné, že se chladicí výkon PC snížil. Klepnutím na [OK] spustíte diagnostický nástroj chladicího výkonu TOSHIBA za účelem kontroly výkonu chlazení vašeho počítače.“.

1. Klepnutím na „**OK**“ spustíte „Diagnostický nástroj chladicího výkonu TOSHIBA“.
2. Jestliže se zobrazí zpráva „Je možné, že se chladicí výkon PC snížil. Vyčistěte chladicí modul podle pokynů v **Uživatelské příručce k PC.**“ následně pro po spuštění „Diagnostického nástroje chladicího výkonu TOSHIBA“, modul chlazení vyžaduje vyčištění. Viz část [Čištění chladicího modulu](#) v této kapitole.
3. Po vyčištění chladicího modulu spustíte znovu „Diagnostický nástroj chladicího výkonu TOSHIBA“. Klepněte na tlačítko **Start -> Všechny programy -> TOSHIBA -> Nástroje -> Diagnostický nástroj chladicího výkonu TOSHIBA**.

4. Jestliže se znovu zobrazí zpráva „Klepnutím na [OK] spusťte diagnostický nástroj chladicího výkonu TOSHIBA za účelem kontroly výkonu chlazení vašeho počítače.“ po spuštění „Diagnostického nástroje chladicího výkonu TOSHIBA“ v kroku 3, doporučuje se vypnout počítač a obrátit se na podporu TOSHIBA.

## Čištění chladicího modulu

V této části je vysvětleno, jak vyčistit modul chlazení.



*Jestliže používáte počítač delší dobu, vnitřek počítače se může zahřát. Před čištěním počítače vždy počkejte, až se počítač vychladí na pokojovou teplotu.*

Chcete-li vyčistit modul chlazení, postupujte takto:

1. Vypněte počítač - ověřte si, že indikátor **Napájení** nesvítí (viz část [Vypnutí napájení](#) v kapitole 1, [Začínáme](#), je-li potřeba).
2. Odpojte AC napájecí adaptér a veškeré kabely a periferie od počítače.
3. Zavřete zobrazovací panel a otočte počítač hlavou dolů.
4. Vyjměte baterii - viz část [Výměna baterie](#) v kapitole 6, [Napájení a režimy při zapnutí](#), je-li potřeba).
5. Povolte šroub zajišťující kryt chladicího modulu.



*Použijte šroubovák Phillips velikosti 0.*

6. Zasuňte nehet nebo tenký předmět pod kryt a zdvihněte jej.

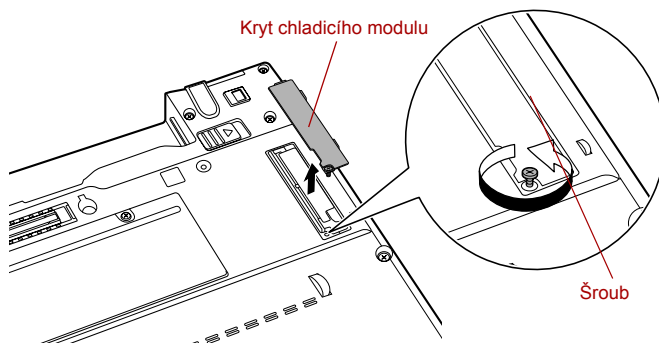

Obrázek G-1 Vyjmutí krytu chladicího modulu

7. Zvedněte plastovou fólii a vyčistěte chladicí modul pomocí vysavače nebo jiného čistícího nástroje.



*K odstranění prachu nepoužívejte propisku, vatu, apod. Pokud by se takové předměty dotkly vnitřku počítače, mohlo by dojít k poškození nebo ucpání s následkem budoucích problémů.*

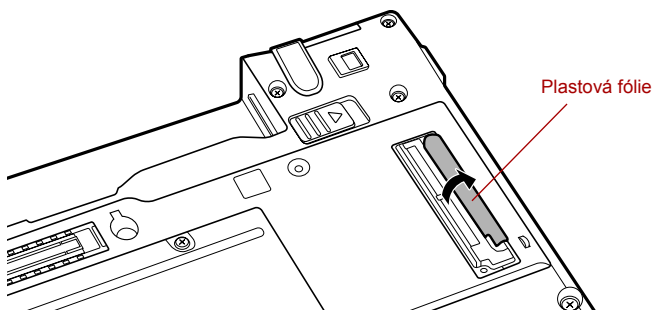

*Obrázek G-2 Zvedněte plastovou fólii*

8. Usadte kryt chladicího modulu zpět na místo.
9. Zajistěte kryt chladicího modulu jedním šroubem.
10. Vložte baterii - viz část [Výměna baterie](#) v kapitole 6, [Napájení a režimy při zapnutí](#), je-li potřeba).
11. Otočte počítač.

# Dodatek H

## Právní poznámky

Tato kapitola uvádí právní poznámky týkající se počítačů TOSHIBA. V textu v rámci této příručky označují písmena \*XX právních poznámky, které se vztahují na počítače TOSHIBA.

Popisy týkající se tohoto počítače jsou v této příručce označeny modrými písmeny \*XX. Klepnutím na \*XX se zobrazí odpovídající popis.

### Neplatné ikony\*1

Některé skříně počítačů jsou navrženy tak, aby do nich mohly být instalovány veškeré doplňkové komponenty dané série produktů.

Vámi zvolený model nemusí mít všechny funkce a specifikace odpovídající všem ikonám nebo spínačům na skříně počítače, pokud jste si nezvolili všechny tyto funkce.

### CPU\*2

Právní poznámky ohledně výkonu procesoru („CPU“).

Výkonnost procesoru ve vašem počítači se může odlišovat od specifikací za následujících podmínek:

- použití některých periferních zařízení
- napájení z baterie místo napájení ze sítě
- použití některých multimédií, počítačem generované grafiky nebo aplikací videa.
- použití standardních telefonních linek nebo síťových spojení s nízkou rychlostí
- použití složitého modelovacího software, jako jsou špičkové návrhářské aplikace
- současné použití více aplikací nebo funkcí
- použití počítače v místech s nízkým tlakem (velká nadmořská výška > 1 000 metrů nebo > 3 200 stop nad mořem)

- Použití počítače při teplotách mimo teplotní rozsah od 5°C do 30°C (41°F až 86°F) nebo > 25°C (77°F) ve velkých nadmořských výškách (všechny teplotní údaje jsou přibližné a mohou se lišit podle konkrétního modelu počítače – podrobnosti naleznete v dokumentaci počítače nebo na webových stránkách Toshiba na adrese [www.pcsupport.toshiba.com](http://www.pcsupport.toshiba.com)).

Výkon procesoru se může rovněž odlišovat od specifikací v závislosti na konfiguraci počítače.

Za některých okolností se může váš počítač automaticky vypnout. Jde o normální ochrannou funkci navrženou ke snížení rizika ztráty dat nebo poškození zařízení, pokud není používáno za doporučených podmínek. Chcete-li se vyhnout ztrátě dat, vždy si vytvářejte záložní kopie dat jejich pravidelným ukládáním na externí médium. Pro dosažení optimálního výkonu vždy počítač používejte jen za doporučených podmínek. Přečtěte si informace o dalších omezeních, která jsou uvedena v dokumentaci počítače. Obráťte se na technickou službu a podporu Toshiba a vyhledejte více informací v části [Podpora TOSHIBA](#) v kapitole 8, [Odstraňování závad](#).

## 64-bitové výpočty

64-bitové procesory mohou využívat výhod 32 a 64-bitových výpočtů.

64-bitové výpočty vyžadují, aby byly splněny následující požadavky na hardware a software:

- 64-bitový operační systém
- 64-bitový procesor, čipová sada a BIOS (Basic Input/Output System)
- 64-bitové ovladače zařízení
- 64-bitové aplikace

Některé ovladače zařízení a/nebo aplikace nemusí být kompatibilní se 64-bitovým procesorem a nemusí správně fungovat. Na vašem počítači je nainstalována 32-bitová verze operačního systému, pokud není výslovně uvedeno, že operační systém je 64-bitový.

## Paměť (hlavní systém)\*3

Část hlavní systémové paměti může být grafickým systémem využívána pro grafický výkon a může se tak snižovat velikost hlavní systémové paměti, která je k dispozici pro ostatní výpočetní činnosti. Velikost hlavní systémové paměti vyhrazené pro podporu grafiky závisí na grafickém systému, používaných aplikacích, velikosti systémové paměti a dalších faktorech. Počítače konfigurované s 32-bitovým operačním systémem mohou adresovat nejvýše 3 GB systémové paměti. Pouze počítače v konfiguraci s 64-bitovým operačním systémem mohou adresovat 4 GB nebo více systémové paměti.



## Životnost baterie\*4

Životnost baterií se může výrazně lišit v závislosti na modelu, konfiguraci, aplikacích, nastavení řízení spotřeby a využívaných funkcích výrobku, jakož i na přirozených odchylkách výkonu daných návrhem jednotlivých součástí. Publikované hodnoty životnosti baterií jsou určeny pro vybrané modely a konfigurace, které Toshiba testuje v době publikace. Čas dobíjení závisí na použití. Baterie nelze dobíjet, pokud počítač pracuje na plný výkon.

Po určité době baterie ztrácejí svou schopnost pracovat na plný výkon s maximální kapacitou a je potřeba je vyměnit. To je normální pro všechny baterie. Chcete-li si koupit nové baterie, vyhledejte informace o příslušenství dodávané spolu s počítačem.

## Kapacita jednotky pevného disku (HDD)\*5

Jeden gigabajt (GB) označuje  $10^9 = 1\,000\,000\,000$  bajtů s mocninou 10. Operační systém počítače nicméně uvádí kapacitu při užití mocnin 2, kde je definice  $1\text{ GB} = 2^{30} = 1\,073\,741\,824$  bajtů, může tedy zdánlivě vykazovat nižší kapacitu. Volná kapacita média může být rovněž menší, pokud produkt zahrnuje jeden nebo více předem instalovaných operačních systémů, jako je operační systém Microsoft a předem instalované aplikace nebo média. Skutečná formátovaná kapacita se může lišit.

## LCD\*6

Při dlouhodobém používání a podle způsobu používání počítače se jas LCD displeje snižuje. To je přirozená charakteristika LCD technologie.

Maximálního jasu lze dosáhnout pouze při práci v režimu napájení ze sítě. Při práci s využitím baterie obrazovka ztmavne a není možné zvýšit její jas.

## Grafický procesor („GPU“)\*7

Výkon grafického procesoru („GPU“) se může lišit v závislosti na modelu, konfiguraci, aplikacích, nastavení řízení spotřeby a používaných funkcích. Výkon GPU je optimalizován pouze při práci v režimu napájení ze sítě a při práci na baterie může výrazně klesnout.

Celková dostupná grafická paměť je součtem vyhrazené video paměti, systémové video paměti a sdílené systémové paměti. Sdílená systémová paměť se bude lišit v závislosti na velikosti systémové paměti a na dalších faktorech.

## Bezdrátová síť Wireless LAN\*8

Přenosová rychlost na bezdrátové síti LAN a dosah bezdrátové sítě LAN se může lišit podle okolního elektromagnetického prostředí, překážek, konstrukce a konfigurace přístupových bodů a konstrukce klientské stanice a konfigurace software a hardware.

Skutečná přenosová rychlost bude vždy nižší než teoretická maximální rychlost.

Bezdrátový adaptér je založen na předběžné verzi normy IEEE 802.11n a nemusí být kompatibilní nebo nemusí poskytovat podporu ve vztahu ke všem funkcím (např. bezpečnostním) konkrétního zařízení Wi-Fi.

## USB Spánek a dobíjení\*9

Tato funkce „USB Spánek a dobíjení“ nemusí fungovat s určitými externími zařízeními, přestože jsou kompatibilní se specifikací USB. V takových případech zapněte počítač, aby se zařízení dobíjelo.

## Ochrana proti kopírování\*10

Příslušné normy ochrany proti kopírování zahrnuté do některých médií mohou zabránit nebo omezit záznam nebo přehrávání médií.

# Dodatek I

## Pokud je vám počítač odcizen



*Vždy dávejte na svůj počítač pozor a snažte se zabránit jeho krádeži. Jste majitelem hodnotného technického zařizení, které může být velmi atraktivní pro zloděje, nenechávejte jej proto nestřežené na veřejně přístupných místech. Pro posílení zabezpečení lze zakoupit bezpečnostní kabely pro použití s přenosným počítačem doma nebo v kanceláři.*

*Poznamenejte si typové označení vašeho počítače, číslo modelu a sériové číslo a uchovejte je na bezpečném místě. Tyto informace naleznete na spodní straně přenosného počítače. Rovněž uschovejte doklad o koupi počítače.*

**Pokud je vám počítač odcizen**, pomůžeme Vám při pokusu o jeho nalezení. Před kontaktováním společnosti Toshiba si prosíme připravte následující informace, které jsou nutné pro jednoznačnou identifikaci vašeho počítače:

- Ve které zemi byl Váš počítač odcizen?
- O jaký typ stroje šlo?
- Jaké bylo číslo modelu (číslo PA)?
- Jaké bylo sériové číslo (8 číslic)?
- Kdy byl ukraden, tj. datum?
- Jaká je Vaše adresa, telefon a číslo faxu?

***Chcete-li písemně registrovat krádež, postupujte podle následujících kroků:***

- Vyplňte formulář Registrace krádeže Toshiba (nebo jeho kopii) níže.
- Připojte kopii nákupního dokladu, kde je uvedeno, kde byl Váš počítač zakoupen.
- Odešlete faxem nebo poštou doklad a registrační formulář na adresu uvedenou níže.



# Glosář

Termíny uvedené v tomto glosáři se vztahují k danému manuálu. Alternativní významy slouží jako odvolávky.

## Zkratky

**AC:** střídavý proud

**ACPI:** standard pokročilé konfigurace a rozhraní napájení

**AMT:** technologie Active Management Technology společnosti Intel

**ASCII:** Americká norma pro informační výměnu

**BIOS:** základní systém pro vstup a výstup

**bps:** počet bitů za sekundu.

**CD:** kompaktní disk

**CD-ROM:** paměť pouze pro čtení uložená na kompaktním disku

**CD-RW:** Kompaktní disk-s možností přepisu

**CMOS:** komplementární MOS

**CPU:** základní procesorová jednotka

**CRT:** katodová obrazovka

**DC:** stejnosměrný proud

**DDC:** datový kanál pro zobrazení

**DDR:** dvojnásobná rychlost dat

**DIMM:** dvojitý interní paměťový modul

**DVD:** digitální univerzální disk

**DVD-R:** digitální univerzální disk-s možností záznamu

**DVD-RAM:** Digitální univerzální disk-paměť s náhodným přístupem

**DVD-R (Dual Layer):** digitální univerzální disk s možností záznamu, s dvojitou vrstvou

**DVD-ROM:** Digitální univerzální disk-paměť pouze pro čtení

**DVD-RW:** digitální univerzální disk-s možností přepisu

**DVD+R (Dual Layer):** digitální univerzální disk s možností záznamu, s dvojitou vrstvou

**eSATA:** externí sériové ATA

**FDD:** disketová jednotka  
**FIR:** rychlé infračervené zařízení (fast infrared)  
**GB:** gigabajt  
**HDD:** jednotka pevného disku  
**IDE:** integrovaná elektronika disků  
**I/O:** vstup/výstup  
**IRQ:** požadavek na přerušení  
**KB:** kilobajt  
**LAN:** místní síť  
**LCD:** displej z tekutých krystalů  
**LED:** dioda vyzařující světlo  
**MB:** megabajt  
**OCR:** optické rozpoznávání znaků (čtečka)  
**PC:** osobní počítač  
**PCI:** propojení periferních komponent  
**RAM:** paměť s přímým přístupem  
**RGB:** červená, zelená a modrá  
**ROM:** paměť pouze pro čtení  
**RTC:** hodiny skutečného času  
**S/P DIF:** formát digitálního rozhraní Sony/Philips  
**SDRAM:** synchronizovaná paměť s přímým dynamickým přístupem  
**SLI:** škálovatelné rozhraní propojení  
**SO-DIMM:** dvojitý paměťový modul malých rozměrů  
**SSD:** jednotka SSD  
**TFT:** tranzistor v tenké vrstvě  
**USB:** univerzální sériová sběrnice  
**UXGA:** standard vysokého rozlišení zobrazení  
**VGA:** standard rozlišení obrazovky  
**WAN:** rozsáhlá síť  
**WSXGA:** široké rozšířené grafické pole  
**WSXGA+:** řadič vylepšeného grafického pole plus  
**WUXGA:** široké rozšířené grafické pole  
**WXGA:** rozšířené grafické pole  
**WXGA+:** široké rozšířené grafické pole plus  
**XGA:** rozšířené grafické pole

## A

**adaptér:** Zařízení poskytující kompatibilní propojení mezi dvěma jednotkami. Například interní adaptér monitoru počítače přijímá informace ze softwaru a převádí je na obrázky na obrazovce. Adaptér může mít mnoho podob, od mikroprocesoru po jednoduchý konektor: Inteligentní adaptér (který může provádět i zpracování) se může nazývat také ovladač.

**alfanumerické znaky:** klávesnicové znaky včetně písmen, číslic a jiných symbolů jako jsou vykřičníky či matematické symboly.

**analogový signál:** signál, jehož vlastnosti jako amplituda či frekvence se přímo úměrně (analogicky) mění dle přenášené hodnoty. Hlasová komunikace je příkladem analogových signálů.

**aplikace:** skupina programů, které společně slouží určitému účelu, například vedení účetnictví, sestavování finančních plánů a tabulek, zpracování textu a hraní her.

**ASCII:** Americká norma pro informační výměnu. ASCII je soubor 256 dvojkových kódů, které představují nejčastěji používaná písmena, číslice a symboly.

**asynchronní:** bez pravidelného časování. V souvislosti s počítači se tímto termínem označuje přenos dat, který nevyžaduje stabilní tok bitů v pravidelných časových intervalech.

## B

**b/s:** bitů za sekundu. Jednotka užívaná zejména pro rychlost přenosu modemu.

**bajt:** reprezentace jednoho znaku. Osm bitů tvoří základní jednotku informace; také nejmenší adresovatelná jednotka systému.

**BIOS:** základní systém pro vstup a výstup Mikroprogramové vybavení řídící tok dat v počítači. *Viz též firmware.*

**bit:** odvozenina ze slovního spojení „binary digit“ (dvojková číslice), které označuje základní jednotku informace. Je to buď nula, nebo jedna. Osm bitů je jeden bajt. *Viz též bajt.*

**Bluetooth:** rádiová technologie s krátkým dosahem určená k usnadnění bezdrátové komunikace mezi počítači, komunikačními zařízeními a Internetem.

**boot:** zkratka pro samozaváděcí program (bootstrap). Program, který startuje nebo restartuje počítač. Program načítá pokyny z paměťového zařízení do počítačové paměti.

## C

**CD-R:** zapisovatelný disk CD, na který lze jednou zapsat data a pak je opakovaně číst. Viz též CD-ROM.

**CD-ROM:** vysokokapacitní disk CD, ze kterého lze číst, ale na který nelze zapisovat. Jednotka CD-ROM používá ke čtení dat z disku laserový paprsek místo magnetických hlav.

**CD-RW:** přepisovatelný kompaktní disk, na který lze zapisovat vícekrát. Viz též CD-ROM.

**CD:** Jednotlivý kompaktní disk. Viz též CD-ROM.

**CMOS:** komplementární MOS (polovodič na bázi oxidů kovů). Elektronický obvod připojený svarem k silikonové destičce, který vyžaduje minimum elektrické energie. Integrované obvody vyrobené dle technologie CMOS mohou být dobře zabaleny a jsou vysoce spolehlivé.

**COM1, COM2, COM3 a COM4:** označení sériových a komunikačních portů.

**CPU:** základní procesorová jednotka (Central Processing Unit). Část počítače, která překládá příkazy do strojového jazyka a provádí je.

**CRT:** katodová obrazovka. Vakuová trubice, ve které paprsky vysílané na fluorescentní obrazovce vytvářejí svítící body. Příkladem může být televizní přijímač.

## Č

**čip:** malá polovodičová součástka vybavená počítačovou logikou a soustavou obvodů pro zpracování, ukládání, vstupní/výstupní funkce a ovládání ostatních čipů.

## D

**data:** informace, které jsou přesné, měřitelné nebo statistické a jež může počítač zpracovat, uchovat či vyhledat.

**datové bity:** parametr datové komunikace řídící počet bitů (dvojkových čísel), které vytvářejí bajty. Je-li počet datových bitů roven 7, počítač může vytvořit 128 jedinečných znaků. Je-li počet datových bitů roven 8, počítač může vytvořit 256 jedinečných znaků.

**DC:** stejnosměrný proud. Elektrický proud proudící jedním směrem. Tento typ elektrické energie je obvykle dodáván bateriemi.

**deska:** obvodová deska. Interní deska obsahující elektronické komponenty, takzvané čipy, které vykonávají určité funkce nebo zvyšují výkon systému.



- dialogové okno:** okno, ve kterém uživatelé zadávají vlastní hodnoty pro nastavení systému nebo jiné informace.
- disketa:** vyjímatelný disk, který uchovává magneticky kódovaná data.
- disketová jednotka:** elektromechanické zařízení, které načítá a zapisuje data na pružné disky.
- disková jednotka:** zařízení, které volně prochází informace uložené na disku a vytváří jejich kopie v počítačové paměti. Rovněž zapisuje data z paměti na disk. Jednotka v podstatě rotuje diskem vysokou rychlostí prostřednictvím čtecí a psací hlavičky.
- disková paměť:** ukládání dat na magnetický disk. Data jsou nahrávána na souosé vedení podobně jako fonografická nahrávka.
- displej TFT:** displej z tekutých krystalů (LCD) vyrobený z pole buněk tekutých krystalů. Pro řízení každé buňky se používá technologie aktivní matrice s vrstvou tenkých tranzistorů (TFT).
- Displej z tekutých krystalů (LCD):** tekuté krystaly hermeticky uzavřené mezi dvě skleněné tabulky, které jsou pokryty průhledným vodivým materiálem. Povlak je leptaný k segmentům s přívody na hranu skla. Elektrické napětí mezi skelnými tabulkami způsobí změnu jasu krystalu.
- displej:** obrazovka, LCD displej nebo jiné zobrazovací zařízení sloužící k vizuální prezentaci výstupu počítače.
- dokumentace:** soubor příruček a jiných pokynů, napsaných pro uživatele počítače nebo aplikace. Dokumentace počítačového systému obsahuje zejména procedurální a pomocné informace a systémové funkce.
- DVD-R (+R, -R):** digitální univerzální disk, na který lze zapsat data jen jednou, ale číst je lze vícekrát. Jednotka DVD-R používá ke čtení dat z disku laserový paprsek.
- DVD-RAM:** vysokokapacitní disk, na který lze uložit velký objem dat a který poskytuje vysoký výkon. Jednotka DVD-ROM používá ke čtení dat z disku laserový paprsek.
- DVD-ROM:** vysokokapacitní disk poskytující vysoký výkon. Je vhodný pro přehrávání videa a dalších souborů s vysokou hustotou záznamu. Jednotka DVD-ROM používá ke čtení dat z disku laserový paprsek.
- DVD-RW (+RW, -RW):** digitální univerzální disk, na který lze zapisovat vícekrát.
- DVD:** jednotlivý digitální všestranný (nebo video) disk. Viz také DVD-ROM.
- dvojkový kód:** dvoučíslicový systém nul a jedniček (vypnuto či zapnuto) používaný většinou digitálních počítačů. Číslice zcela vpravo ve dvojkovém kódu má hodnotu 1, následující má hodnotu 2, a dále 4, 8, 16, atd. Například binární číslo 101 znamená číslo 5. Viz též ASCII.

## E

**energeticky závislá paměť:** paměť s libovolným přístupem (RAM), která uchovává informace po dobu, kdy je počítač napájen.

## F

**firmware:** soubor příkazů zabudovaných do hardwaru, který řídí činnost mikroprocesoru.

**formátování:** proces přípravy prázdného disku k prvnímu použití. Formátování stanovuje strukturu disku, jakou operační systém očekává před zapisováním souboru či programu na disk.

**funkční klávesy:** klávesy označené **F1** až **F12**, po jejichž stisknutí počítač vykonává konkrétní funkci.

## G

**gigabajt (GB):** jednotka kapacity pro ukládání dat. Rovná se 1 024 megabajtům.  
*Viz též megabajt.*

**grafika:** obrázky a jiná vyobrazení, např. tabulky či grafy, která slouží k prezentaci informací.

## H

**hardware:** elektronické a mechanické komponenty počítačového systému - obvykle: počítač sám, externí diskové jednotky atd. *Viz také software a firmware.*

**hertz:** jednotka vlnové frekvence rovna jednomu cyklu za vteřinu.

**heslo:** jednoznačný řetězec znaků užívaný k identifikaci uživatele. Počítač nabízí různé úrovně ochrany heslem, např. uživatel a správce.

**hlavní deska:** viz základní deska.

**horká klávesa (klávesová zkratka):** vlastnost počítače, kdy stisknutím určité klávesy v kombinaci s klávesou s rozšířenou funkcí, **Fn**, lze nastavit systémové parametry, např. hlasitost reproduktoru.

**hostitelský počítač:** počítač, který řídí a přenáší informace na zařízení a jiné počítače.

**HW Setup:** nástroj TOSHIBA, který umožňuje nastavovat parametry různých hardwarových komponent.

## I

**I/O:** vstup/výstup. Označuje příjem dat do počítače a přenos dat z počítače.

**ikona:** malý grafický obraz zobrazovaný na obrazce nebo indikátorovém panelu. Ikona ve Windows je objekt, s kterým může uživatel manipulovat.

**jednotka pevného disku (HDD):** elektromechanické zařízení, které načítá a zapisuje data na pevný disk. *Viz též pevný disk.*

## K

**K:** Předpona původem z řečtiny, označuje řád tisíců. Často se používá jako ekvivalent pro 1 024 nebo 2 umocněno na 10. *Viz též bajt a kilobajt.*

**kapacita:** objem dat, které lze uložit na magnetické paměťové zařízení, např. na disketu či pevný disk. Je obvykle uváděna v kilobajtech (KB), přičemž jeden KB = 1024 bajtů, v megabajtech (MB), přičemž jeden MB = 1024 KB, a v gigabajtech (GB), kde jeden GB = 1024 MB.

**kilobajt (kB):** jednotka množství dat rovná 1024 bajtům.  
*Viz též bajt a megabajt.*

**klávesnice:** vstupní zařízení s přepínači, jež se aktivují manuálním stisknutím označených kláves. Každé stisknutí klávesy aktivuje přepínač, který přenáší daný kód počítači. Každý přenosový kód má svůj ASCII znak vyznačený na dané klávese.

**klepnutí:** stisknutí a uvolnění hlavního tlačítka ukazovacího zařízení bez přesunutí ukazovacího zařízení. V operačním systému Windows se jedná o levé tlačítko ukazovacího zařízení, pokud není uvedeno jinak. *Viz také poklepání.*

**kompatibilita:** 1) schopnost jednoho počítače přijmout a zpracovávat data ve stejném režimu jako jiný počítač, a to bez úpravy dat nebo přenosových médií.  
2) schopnost jednoho zařízení spojit se či komunikovat s jiným systémem či komponentou.

**komponenty:** prvky či části (systému), které jako celek tvoří vlastní systém.

**konfigurace:** určité komponenty systému (terminál, tiskárna, diskové paměťové jednotky) a nastavení parametrů, které určují funkčnost systému. Ke konfiguraci systému se využívá program HW Setup.

**kurzor:** malý blikající obdélník nebo čára označující aktuální pozici na obrazovce.

## L

**L1 cache:** Paměť cache na úrovni 1. Paměť cache integrovaná v procesoru pro zvýšení rychlosti zpracování. *Viz také paměť cache, L2.*

**L2 cache:** Paměť cache nainstalovaná na základní desku pro zvýšení rychlosti zpracování. Je pomalejší než paměť L1 a rychlejší než hlavní paměť. *Viz také paměť cache, L1.*

**LAN:** Skupina počítačů nebo jiných zařízení rozmístěná v relativně malém prostoru a propojená komunikačními propojeními, které každému zařízení umožňují komunikaci s libovolným zařízením v síti.

## M

**megabajt (MB):** jednotka ukládání dat rovná 1 024 kilobajtům.  
*Viz též kilobajt.*

**megahertz:** jednotka vlnové frekvence rovná jednomu miliónu cyklů za vteřinu. *Viz též hertz.*

**mikroprocesor:** hardwarová komponenta obsažená v jediném integrovaném obvodu, který vykonává příkazy. Označován také jako základní procesorová jednotka (CPU); jedna ze základních součástí počítače.

**monitor:** zařízení využívající řádků a sloupců obrazových bodů (pixelů) k zobrazování alfanumerických znaků nebo grafických obrazů.  
*Viz též CRT.*

**MP3:** standard pro kompresi zvukových dat. Umožňuje velmi kvalitní přenos a přehrávání zvukových souborů v reálném čase.

## N

**nabídka:** softwarové rozhraní, které na obrazovce zobrazuje seznam možností. Označované také jako obrazovka.

**Nesystémový disk:** Disk pro ukládání programů a dat, který nelze použít ke spuštění počítače. Porovnejte s položkou systémový disk.

**nezávislá paměť:** paměť, která je schopna trvale uchovávat informace. Vypnutí počítače neovlivní data uložená v energicky nezávislé paměti.

## O

**ochrana proti zápisu:** způsob ochrany diskety před neúmyslným smazáním.

**OCR:** optické rozpoznávání znaků (čtečka). Způsob či zařízení využívající laser nebo viditelné světlo k identifikaci znaků a vstupu k paměťovým zařízením.

**odezva:** potvrzení o přenosu dat adresované odesílajícímu zařízení. Informaci si můžete zobrazit na obrazovce nebo jako výstup pro tisk, popřípadě obojí. Pokud počítač obdrží zpět data zaslána CRT (nebo jinému perifernímu zařízení) a pak znovu odešle data tiskárně, říkáme, že jde o zpětnou odezvu tiskárny vůči CRT.

**odstranit:** vymazat data z disku nebo jiného paměťového zařízení. Synonymum slova smazat.

**okno:** část obrazovky, která zobrazuje samostatnou aplikaci, dokument nebo dialogové okno. Často se používá pro okna v systému Microsoft Windows.

**operační systém:** soubor programů, které řídí základní činnost počítače. Funkce operačního systému zahrnuje interpretační programy, vytváření datových souborů a řízení přenosu a příjmu (vstup/výstup) dat do paměťových a periferních zařízení a z nich.

**ovladač zařízení:** Program (nazývaný ovladač) umožňující počítači komunikovat se zařízením.

**ovladač:** softwarový program, obvykle část operačního systému, který řídí určité hardwarové zařízení (často periferní zařízení, například myš nebo tiskárnu).

## P

**paměť cache:** Část velmi rychlé paměti, ve které jsou často používané informace zdvojeny pro rychlý přístup. Přístup k datům z paměti cache je rychlejší než přístup z hlavní paměti počítače. Viz také paměť cache L1, L2.

**paměť flash:** Nezávislá paměť, ze které lze číst i do ní zapisovat. Informace zůstávají v paměti flash bez ohledu na to, zda je počítač vypnutý či zapnutý. Tento typ paměti se používá k zachování dat otisků prstů. Viz také položka paměť. Porovnejte paměť RAM a paměť ROM.

**paměť RAM:** Závislá paměť, ze které lze číst i do ní zapisovat. Závislá znamená, že informace v paměti RAM budou ztraceny po vypnutí počítače. Tento typ paměti se používá pro hlavní paměť počítače. Viz také položka paměť. Porovnejte s paměti ROM.

**paměť:** Obvykle odkazuje na hlavní paměť počítače, v níž jsou spuštěny programy a data jsou dočasně ukládána a zpracovávána. Paměť může být závislá a ukládat data dočasně, například paměť RAM, nebo může být nezávislá a ukládat data trvale, například paměť ROM. Hlavní paměť počítače je RAM. Viz *RAM*, *ROM*.

- Paměťová karta SD/SDHC:** digitální paměťové karty flash (Secure Digital) používané v různých digitálních zařízeních, jako jsou digitální fotoaparáty a elektronické diáře.
- paralelní:** Procesy, které probíhají současně. V komunikaci to znamená přenos více než jednoho bitu informací současně. V počítači poskytuje paralelní port paralelní komunikační rozhraní mezi počítačem a příslušným zařízením. Porovnejte s položkou sériový.
- parita:** 1) Symetrický vztah mezi hodnotami dvou parametrů (celočíslných), které jsou oba ve stavu zapnuto nebo vypnuto, sudé nebo liché nebo 0 či 1.  
2) V sériové komunikaci bit pro detekci chyby přidáný k sadě datových bitů, indikuje jejich sudý nebo lichý součet. Parita může mít nulovou, lichou či sudou hodnotu.
- PCI:** propojení periferních komponent průmyslová norma pro 32-bitovou sběrnici.
- periferie:** jakékoli zařízení, například tiskárna nebo joystick, které je připojeno k počítači a řízeno procesorem počítače.
- pevný disk:** Úložné zařízení sestávající z pevné desky či desek, na něž lze magneticky zakódovat data. Pevné disky pojmu mnohem více informací než diskety a používají se pro dlouhodobé ukládání programů a dat. Primární (nebo jediný) pevný disk v počítači je obvykle pevný, avšak některé počítače mají sekundární pevné disky, které lze vyjmout. Ve výchozím nastavení se pevný disk označuje jako jednotka C.
- pixel (obrazový bod):** element obrazu. Nejmenší bod (pixel), který lze udělat na displeji či tiskárně. Označovaný také jako obrazový prvek.
- plug and play:** funkce operačního systému Windows. Umožňuje automaticky rozpoznat připojení externích zařízení a provést potřebnou konfiguraci počítače.
- počítačový program:** sled příkazů napsaných v počítačovém zpracování, který zajistí dosažení požadovaného výsledku.
- počítačový systém:** kombinace hardwaru, softwaru a mikroprogramového vybavení a periferních komponentů za účelem zpracování informací.
- poklepání:** stisknutí a uvolnění hlavního tlačítka ukazovacího zařízení rychle dvakrát po sobě bez přesunutí ukazovacího zařízení. V operačním systému Windows se jedná o levé tlačítko ukazovacího zařízení, pokud není uvedeno jinak.
- port:** elektrické připojení, jehož prostřednictvím počítač odesílá data zařízením a ostatním počítačům nebo z nich data přijímá.
- povolit:** Zapnutí možnosti počítače. Viz také položka zakázat.
- požadavek na přerušení:** signál, který zprostředkovává přístup komponentu k procesoru.

**překryvná numerická klávesnice:** funkce umožňující používat určité klávesy k psaní numerických znaků či k ovládní pohybu kurzoru a stránek.

**příkaz:** instrukce či pokyn, který specifikuje, jak vykonat určitý úkol.

**příkazy:** pokyny zadávané přes klávesnici terminálu řídicí činnost počítače nebo jeho periferních zařízení.

**program:** soubor příkazů, které může počítač vykonat, aby dosáhl požadovaného cíle. *Viz též aplikace.*

**programovatelné klávesy:** klávesová kombinace, která napodobuje klávesy na klávesnici firmy IBM, mění možnosti konfigurace, přerušuje chod programu a poskytuje přístup k překryvné klávesnici.

**provést:** přeložit a provést příkaz.

## R

**Read Only Memory (ROM):** Nezávislá paměť, ze které lze číst, ale nelze do ní zapisovat. Nezávislý zde znamená, že informace v paměti ROM zůstanou bez ohledu na to, zda je počítač zapnutý či nikoli. Tento typ paměti se používá k ukládání systému BIOS počítače obsahujícího nezbytné pokyny, které počítač čte při spouštění. *Viz také BIOS, paměť. Porovnejte s pamětí RAM.*

**restartování:** nové spuštění počítače bez jeho vypnutí (označované také jako „teplý boot“ nebo „měkký start“ nebo „reboot“). *Viz též boot.*

**režim:** způsob činnosti, například režim vypnutí, režim spánku nebo režim hibernace.

**RGB:** červená, zelená a modrá Zařízení využívající tři vstupních signálů, které aktivují elektronovou trysku pro primární doplňkové barvy (červenou, zelenou a modrou), nebo port využívající takové zařízení. *Viz též CRT.*

**RJ45:** modulární konektor sítě LAN.

**rozhraní:** 1) hardwarové a softwarové komponenty systému používané k propojování jednotlivých systémů či zařízení.  
2) propojení jednoho systému či zařízení s jiným systémem či zařízeními za účelem výměny informací.  
3) místo kontaktu mezi uživatelem, počítačem a programem, např. klávesnicí nebo menu.

**rozlišení:** Měřítka ostrosti obrázků, které mohou být vytvořeny tiskárnou nebo zobrazeny na obrazovce. U tiskáren se rozlišení uvádí v bodech na palec (dpi). U obrazovky se uvádí jako počet dostupných pixelů ve vodorovném a svislém směru.

**rychlý infračervený přenos:** průmyslová norma, která umožňuje bezdrátový sériový přenos dat infračerveným signálem při rychlosti až 4 Mbps.

## Ř

**řadič:** vestavěný hardware a software, který řídí funkci určitého interního nebo periferního zařízení (např. řadič klávesnice).

**řízení spotřeby:** nástroj TOSHIBA, který umožňuje nastavovat parametry funkcí pro úsporu energie.

## S

**S/P DIF:** Standard digitálního rozhraní pro zvuk.

**šasi:** rám, ve kterém je počítač sestaven.

**sběrnice:** rozhraní pro přenos signálu, dat a elektrické energie.

**SCSI:** systémové rozhraní pro malé počítače (Small Computer System Interface) je standardní rozhraní pro připojování různých periferních zařízení.

**sériový:** Procesy probíhají jednotlivě. V komunikaci to znamená postupný přenos jednoho bitu za druhým prostřednictvím jediného kanálu. V počítači poskytuje sériový port sériové komunikační rozhraní mezi počítačem a příslušným zařízením. Porovnejte s položkou paralelní.

**SIO:** sériový vstup/výstup. Elektronická metodologie užívaná pro sériový přenos dat.

**síť:** Kolekce počítačů a přidružených zařízení, které jsou spojeny komunikačními prostředky. Síť umožňuje sdílení dat a periferních zařízení, například tiskáren, s ostatními uživateli a výměnu elektronických zpráv.

**složka:** ikona v operačním systému Windows. Používá se k uložení dokumentů či jiných složek.

**smazat:** viz odstranit.

**snímač otisku prstu:** snímač otisku prstu porovnává a analyzuje jednoznačné charakteristiky otisku prstu.

**software:** soubor programů, procesu a dokumentace souvisejících s počítačovým systémem. Označuje zvláště počítačové programy, které řídí činnosti počítačového systému. *Viz též hardware.*

soubor: skupina souvisejících informací; soubor může obsahovat data či programy, popř. obojí.

**spouštěcí disk:** Viz systémový disk.

**spouštěcí disk:** Viz systémový disk.

**stav online:** funkční stav periferního zařízení, když je připravené přijímat nebo přenášet data.



**stínění vysokofrekvenčního rušení (RFI):** kovový kryt zakrývající obvodovou desku s plošnými spoji tiskárny nebo počítače, který má zabránit rušení rádiového a televizního signálu. Veškeré počítačové vybavení vytváří signály rádiové frekvence. FCC reguluje počet signálů, které počítačové zařízení může krytem propustit. Zařízení třídy A je vhodné pro kancelářské využití. Zařízení třídy B poskytuje důraznější klasifikaci pro domácí použití. Přenosné počítače společnosti TOSHIBA splňují podmínky počítačových zařízení třídy B.

**stop bit:** jeden či více bitů následujících po přenášeném znaku či kódu skupiny v asynchronní sériové komunikaci.

**střídavý proud (AC):** elektrický proud, který v pravidelných intervalech mění směr.

**studený start:** spuštění vypnutého počítače (zapnutím napájení).

**svítící dioda (dioda LED):** polovodičová součástka, která po připojení elektrického proudu vyzařuje světlo.

**synchronní:** mající pravidelné intervaly mezi bity, znaky či událostmi.

**systémový disk:** Disketa obsahující soubory operačního systému nutné pro spuštění počítače. Jako systémový disk lze formátovat jakoukoli disketu. Systémový disk se také nazývá bootovací disk, boot disk nebo spouštěcí disk. Porovnejte s položkou nesystémový disk.

## T

**teplý start:** restartování nebo resetování počítače bez vypnutí jeho napájení.

**terminál:** klávesnice podobná psacímu stroji a obrazovka, které jsou připojené k počítači za účelem zajištění vstupu a výstupu dat.

**Touch Pad:** polohovací zařízení integrované do opěrky dlaní počítače TOSHIBA.

## U

**ukazovací zařízení:** Jakékoli zařízení, například Touch Pad nebo myš, umožňující pohyb kurzoru na obrazovce.

**USB:** univerzální sériová sběrnice. Toto sériové rozhraní dovoluje komunikovat s několika zařízeními zapojenými za sebou k jedinému portu počítače.

## Ú

**únik (ESC):** 1) kód (kód 27 dle ASCII) oznamující počítači, že budou následovat příkazy; používá se u periferních zařízení - tiskáren a modemu.  
2) znamená zrušení probíhajícího příkazu.

**úniková kareňní doba:** doba před a po odeslání únikového kódu modemu, který určí, zda jde o únik, který je součástí přenesených dat, nebo o únik, který je vyvolán příkazem modemu.

## V

**VGA:** obrazové grafické pole (Video Graphics Array) je průmyslová norma pro videoadaptéry. Využívá ji většina softwaru.

**vstup:** data či příkazy zadávané počítači, komunikačnímu zařízení či jinému perifernímu zařízení prostřednictvím klávesnice nebo externích či interních paměťových zařízení. Data odeslaná z jednoho počítače (neboli výstup) jsou vstupem počítače druhého.

**vstupní a výstupní zařízení:** zařízení používaná ke komunikaci s počítačem a k přenosu dat do počítače a z počítače.

**výchozí hodnota:** parametr, který si systém automaticky vybere, pokud uživatel nebo program nezadá žádný příkaz. Občas bývá označovaná také jako přednastavená hodnota.

**vyrovnávací paměť:** část paměti počítače, do které se dočasně ukládají data. Vyrovnávací paměti často vyrovnávají rozdíly v intenzitě toku dat mezi dvěma zařízeními.

**výstup:** výsledek činnosti počítače. Výstup obvykle indikuje data.  
1) vytištěných, 2) zobrazených na terminálu, 3) odeslaných prostřednictvím sériového portu interního modemu, nebo 4) uložených na nějakém magnetickém médiu.

**výzva:** sdělení počítače, že je připraven přijímat informace nebo provést akci nebo informace či provedení akce žádá.

## W

**Wi-Fi:** termín registrované obchodní známky společnosti Wi-Fi Alliance, který označuje slovní spojení Wireless Fidelity, a představuje jiné označení pro komunikační protokol povolující připojení k síti Ethernet pomocí součástí pro bezdrátovou komunikaci.

**Wireless LAN:** místní síť LAN (Local Area Network) realizovaná bezdrátovou komunikací.

**Wireless WAN:** dálková síť WAN (Wide Area Network) realizovaná bezdrátovou komunikací.

## Z

**zakázat:** Vypnutí možnosti počítače. Viz také položka povolit.

**základní deska:** termín používaný pro označení hlavní obvodové desky s plošnými spoji umístěné v základním zařízení. Obvykle obsahuje integrované obvody, které zprostředkovávají základní funkce procesoru a poskytují spojení s jinými deskami, které vykonávají zvláštní funkce.

**záloha:** Kopie souboru, obvykle na vyměnitelném disku, uchovávaná pro případ ztráty či poškození původního souboru.

**znak:** písmeno, číslice, interpunkční znaménko nebo symbol používaný počítačem. Rovněž synonymum termínu bajt.



# Rejstřík

## A

AC adaptér, 3-3

Adaptér pro tenkou přídatnou baterii, 3-31

## B

Balík přidané hodnoty TOSHIBA, 3-9

Baterie

režim úspory, 3-7

baterie

hodiny reálného času, 3-3, 6-6

indikátor, 2-11, 6-4

nabíjení, 6-7

prodloužení životnosti, 6-9

sledování kapacity, 6-8

typy, 6-5

výměna, 6-9

Bezdrátová komunikace, 4-29

indikátor, 2-12, 4-32

Bezdrátová síť Wireless LAN, 3-5, 4-29

Bezpečnostní zámek, 3-30

umístění, 2-2

Bluetooth, 3-5, 4-30

Ovladač Bluetooth pro Windows od

firmy Toshiba, 3-11

problémy, 8-21

## C

Centrum mobility Windows, 3-13

Chladicí průduchy, 2-2

## Č

Čištění počítače, 4-34

## D

Dálková bezdrátová síť Wireless WAN, 3-6

Displej, 3-4

obrazovka, 2-8

snížení jasu, 5-4

závěsy, 2-8

zvýšení jasu, 5-4

displej

automatické vypnutí, 3-6

otevření, 1-6

Dokumentace seznam, 1-2

## E

ExpressCard, 3-15

odebrání, 3-15

problémy, 8-11

vkládání, 3-15

Externí monitor, 2-2, 3-26

externí monitor

problémy, 8-19

## F

FN + 1 (nástroj TOSHIBA Zooming - zmenšení), 5-5

FN + 2 (nástroj TOSHIBA Zooming - zvětšení), 5-5

FN + Enter, 5-3

FN + ESC (ztlumení), 5-3

FN + F1 (zámek), 5-3

FN + F10 (Kurzorový režim), 5-3

FN + F11 (Numerický režim), 5-3

FN + F12 (ScrLock), 5-3

FN + F2 (plán napájení), 5-3

FN + F3 (Spánek), 5-4

FN + F4 (Hibernace), 5-4

FN + F5 (Výstup), 5-4

FN + F6 (Jas dolů), 5-4

FN + F7 (Jas nahoru), 5-4

FN + F8 (Bezdrátové), 5-4  
FN + F9 (Touch Pad), 5-4  
FN + mezerník (Zoom), 5-5  
FN + Tab (ODD), 5-5  
Formátování SD paměťové karty

TOSHIBA, 3-12

Funkční klávesy, 5-2

## G

Grafický řadič, 3-4

## H

Heslo

počítač zapnut, 3-7

Správce, 6-15

Spuštění počítače, 6-16

heslo

problémy, 8-7

uživatel, 6-13

Hlavní baterie, 2-6, 3-2

přídavná, 6-1

Horké klávesy, 3-6

Bezdrátové, 5-4

Hibernace, 5-4

Nástroj TOSHIBA Zooming (snižení),  
5-5

Nástroj TOSHIBA Zooming (zvětšení),  
5-5

ODD, 5-5

Plán napájení, 5-3

Snížení jasu, 5-4

Spánek, 5-4

Touch Pad, 5-4

Výstup, 5-4

Zámek, 5-3

Zoom, 5-5

Ztlumení, 5-3

Zvýšení jasu, 5-4

HW Setup

CPU, 7-5

Displej, 7-2

klávesnice, 7-5

konfigurace zařízení, 7-6

LAN, 7-6

Obecné, 7-2

okno, 7-1

Priorita spouštění, 7-3

přístup, 7-1

USB, 7-7

## I

Indikátor DC IN, 2-11, 6-4

Indikátor jednotky pevného disku, 2-11

Indikátor SD karty, 2-11

Indikátory, 2-11

## J

Jednotka DVD Super Multi

používání, 4-14

zápis, 4-18

jednotka DVD Super Multi

problémy, 8-9

Jednotka pevného disku, 3-3

jednotka pevného disku

automatické vypnutí, 3-6

Jednotka pevného disku pro obnovu, 1-13,  
1-14

## K

Klávesnice, 5-1

emulace rozšířené klávesnice, 5-2

Funkční klávesy F1...F12, 5-2

horké klávesy, 5-3

problémy, 8-7

Příchytá klávesa FN, 5-5

znakové klávesy, 5-1

klávesnice

problémy, 8-7

speciální klávesy Windows, 5-5

Kontrolní soupis zařízení, 1-1

## L

LAN, 3-5, 4-32

indikátor aktivity, 2-4

indikátor spojení, 2-4

konektor, 2-4

odpojení, 4-34

problémy, 8-20

připojení, 4-33

typy kabelů, 4-32

**N**

- Napájecí adaptér
  - konektor DC IN 15V, 2-4
- napájecí adaptér
  - připojení, 1-4
  - přídavný, 3-31
- Napájení
  - Automatické vypnutí systému, 6-17
  - režim Hibernace, 1-10
  - režim spánku, 1-8
  - režim vypnutí (režim bootování), 1-7
  - umístění tlačítka, 2-8
  - zapnutí a vypnutí panelem, 3-7, 6-17
- napájení
  - indikátory, 6-4
  - problémy, 8-4
  - vypnutí, 1-7
  - zapnutí, 1-7
- Nástroj TOSHIBA DVD-RAM, 3-13
- Nástroj TOSHIBA Zooming, 3-9

**O**

- Ochrana HDD, 4-35
- Ochrana HDD TOSHIBA, 3-7
- Odvod tepla, 3-7, 4-39
- Otočný ovladač hlasitosti, 2-3
  - problémy, 8-19

**P**

- Paměť, 3-2
  - přídavná, 3-31
- paměť
  - instalace, 3-22
  - problémy, 8-17
  - vyjmutí, 3-24
- Paměťová karta SD/SDHC, 3-18
  - formátování, 3-20
  - poznámka, 3-18
  - problémy, 8-11
  - vložení, 3-19
  - vyjmutí, 3-19
- Péče o diskety, 4-26

- Péče o média, 4-25
  - CD/DVD, 4-25
  - diskety, 4-26
  - Péče o karty, 3-21
  - Péče o paměťové karty, 3-21
- podmínky napájení, 6-1
- Polohovací zařízení
  - ovládací tlačítka Touch Padu, 2-9, 4-1
  - používání, 4-1
  - Touch Pad, 2-9, 4-1, 8-12
  - umístění Touch Padu, 2-8
- Port pro dokování, 2-7
- Priorita spouštění, 7-3
- Problémy
  - Analýza problému, 8-2
  - Externí monitor, 8-19
  - Hodiny reálného času, 8-7
  - Interní zobrazovací panel, 8-8
  - karta ExpressCard, 8-11
  - Kontrolní seznam pro hardware a systém, 8-3
  - myš USB, 8-13
  - paměťová karta SD/SDHC, 8-11
  - Podpora TOSHIBA, 8-22
  - Přídavný paměťový modul, 8-17
  - Samočinný test, 8-4
  - Smart Card, 8-12
  - Snímač otisků prstů, 8-14
  - Spouštění systému, 8-4
  - Touch pad, 8-12
  - USB disketová jednotka, 8-10
  - USB zařízení, 8-15
  - Zařízení eSATA, 8-17
  - záchranné disky, 8-21
- problémy
  - baterie, 8-6
  - Bluetooth, 8-21
  - heslo, 8-7
  - jednotka DVD Super Multi, 8-9
  - jednotka pevného disku, 8-8
  - klávesnice, 8-7
  - LAN, 8-20
  - polohovací zařízení, 8-12
  - vypnutí při přehřátí, 8-5
  - Wireless LAN, 8-20
  - zdroj napájení, 8-5
  - zvukový systém, 8-18

Procesor, 3-1  
Programovatelné klávesy  
  ENTER, 5-3  
  rozšířená klávesnice, 5-2  
  ScrLock, 5-3  
Překrytí klávesnice  
  dočasné použití překrytí (překrytí vypnuto), 5-7  
Překryvná klávesnice, 3-7  
  dočasné použití normální klávesnice (překrytí zapnuto), 5-7  
  kurzorový režim, 5-6  
  numerický režim, 5-6  
  zapnutí překrývání, 5-6  
Přepínač bezdrátové komunikace, 2-5, 4-31  
Přeprava počítače, 4-34

## R

Registrace krádeže TOSHIBA, I-2  
Replikátor portů TOSHIBA Express Port Replicator, 3-31  
Restartování počítače, 1-12  
Režim Hibernace, 3-8  
Režim spánek  
  nastavení, 1-8  
Režim spánku  
  systémový automatický, 3-6

## S

Sada USB FDD, 3-27  
Smart Card, 3-16  
  problémy, 8-12  
  vložení, 3-17  
  vyjmutí, 3-17  
Snímač otisků prstů  
  používání, 4-2  
  problémy, 8-14  
  umístění, 2-8  
Spouštění z SD paměti TOSHIBA, 3-12

## T

Tenká přídatná baterie, 3-31, 6-5  
Tlačítko TOSHIBA Assist, 3-6  
Tlačítko TOSHIBA Presentation, 3-6  
TOSHIBA Assist, 3-12  
TOSHIBA ConfigFree, 3-12  
TOSHIBA Disc Creator, 3-12, 4-22  
TOSHIBA Mic Effect, 3-12  
TOSHIBA PC Diagnostic Tool, 3-9

## U

USB disketová jednotka  
  problémy, 8-10  
USB zařízení  
  problémy, 8-15

## V

Video RAM, 3-2  
Video režim, B-1

## W

Webová kamera, 2-9, 3-5, 4-10  
Wireless LAN  
  problémy, 8-20

## Z

Zařízení eSATA, 3-28  
  problémy, 8-17  
zařízení eSATA  
  eSATA/USB combo port, 2-2  
Záchranné disky, 1-14  
  problémy, 8-21  
Znaky ASCII, 5-7  
zobrazení  
  řadič, B-1  
Zvukový systém  
  konektor mikrofonu, 2-3  
  konektor sluchátek, 2-3  
  mikrofon, 2-9  
  ovladač hlasitosti, 2-3  
  problémy, 8-18  
  stereo reproduktory, 2-9