

TOSHIBA

Leading Innovation >>>

Uživatelská příručka

**C670/C670D/L770/L775/
L770D/L775D**

Obsah

	Předmluva	
	Obecná upozornění	
<i>Kapitola 1</i>	Začínáme	
	Kontrola vybavení	1-1
	Začínáme	1-2
<i>Kapitola 2</i>	Seznámení	
	Seznámení s modely C670/C670D	2-1
	Seznámení s modely L770/L775/L770D/L775D	2-8
	Interní hardwarové komponenty	2-16
<i>Kapitola 3</i>	Základy provozu	
	Používání Touch Padu	3-1
	Klávesnice	3-1
	Jednotky optických disků	3-5
	Přehrávač TOSHIBA VIDEO PLAYER (volitelný)	3-15
	Používání aplikace WinDVD BD pro TOSHIBA	3-20
	Bezdrátová komunikace	3-23
	LAN	3-27
	Doplňková zařízení	3-28
	Slot paměťových médií	3-29
	Paměťová média	3-29
	Péče o média	3-30
	Vkládání paměťových médií	3-31
	Vyjímání paměťových médií	3-32
	Přídavný paměťový modul	3-33
	Externí monitor	3-37
	HDMI	3-38
	Bezpečnostní zámek	3-42
	Volitelné příslušenství TOSHIBA	3-42
	Zvukový systém	3-43
	Video režim	3-45
	Zacházení s počítačem	3-45
	Odvod tepla	3-46
<i>Kapitola 4</i>	Nástroje a pokročilé použití	
	Nástroje a aplikace	4-1

Zvláštní funkce	4-5
Používání nástroje TOSHIBA Spánek	4-7
Používání nástroje pro rozpoznávání tváře TOSHIBA	4-10
Nástroj hesla	4-13
HW Setup	4-14
TOSHIBA PC Health Monitor	4-19
Obnovení systému	4-20

*Kapitola 5***Napájení a režimy při zapnutí**

Podmínky napájení pro C670/C670D	5-1
Podmínky napájení pro L770/L775/L770D/L775D	5-2
Sledování stavu napájení pro C670/C670D	5-4
Sledování napájení pro modely L770/L775/L770D/L775D	5-4
Baterie	5-5
Režimy při zapnutí	5-11
Zapnutí a vypnutí panelem displeje	5-11
Automatický režim Spánku/Hibernace	5-11

*Kapitola 6***Odstraňování závad**

Postup při řešení problémů	6-1
Kontrolní seznam pro hardware a systém	6-4
Podpora TOSHIBA	6-15

*Dodatek A***Specifikace***Dodatek B***Napájecí kabel a konektory***Dodatek C***Právní poznámky***Dodatek D***Informace o bezdrátových zařízeních****Rejstřík**

Copyright

©2011 by TOSHIBA Corporation. Všechna práva vyhrazena. Podle autorského práva nesmí být tato příručka reprodukována v jakékoliv formě bez předchozího písemného souhlasu společnosti TOSHIBA. S ohledem na použití informací zde uváděných není předpokládána žádná návaznost na patenty.

První vydání, březen 2011

Autorská práva pro hudbu, filmové klipy, počítačové programy, databáze a jiné duševní vlastnictví zahrnutá pod autorské právo náleží autorům nebo vlastníkům autorských práv. Materiál chráněný autorskými právy lze reprodukovat pouze pro osobní nebo domácí použití. Jakékoliv jiné způsoby použití, které překračují výše uvedené omezení (včetně převodu do digitální podoby, změny, přenosu zkopírovaného materiálu nebo jeho distribuce po síti) bez schválení vlastníkem autorských práv, jsou porušením autorských práv a mohou být hodnoceny jako kriminální čin. Při jakémkoliv způsobu reprodukování této příručky nebo její části prosím vždy dodržujte autorské právo.

Poznámka

Tato příručka byla ověřena a byla zkontrolována přesnost jejího obsahu. Informace a popisy obsažené v této příručce platí pro váš počítač v době vydání této příručky. Nové modely počítačů nebo nová vydání této příručky mohou být uvedena bez předchozího upozornění. Společnost TOSHIBA nepřebírá žádnou odpovědnost za škody způsobené přímo nebo nepřímo technickými nebo typografickými chybami nebo opomenutími zde se vyskytujícími nebo rozdíly mezi produktem a příručkou.

Obchodní známky

Intel, Intel SpeedStep, Intel Core a Centrino jsou obchodní nebo registrované značky společnosti Intel Corporation.

AMD, logo AMD Arrow, AMD Athlon, AMD Turion, PowerPlay, Vari-Bright a jejich kombinace jsou obchodní známky společnosti Advanced Micro Devices, Inc.

Windows, Microsoft a logo Windows jsou registrované obchodní známky společnosti Microsoft Corporation.

Bluetooth je obchodní známka v držení svého vlastníka a společností TOSHIBA je používána na základě licenční smlouvy.

HDMI, logo HDMI a High-Definition Multimedia Interface jsou obchodní známky nebo registrované obchodní známky společnosti HDMI Licensing LLC.

Vyrobeno podle licence společnosti Dolby Laboratories. Dolby a symbol dvojitého D jsou obchodními značkami společnosti Dolby Laboratories.

ConfigFree je obchodní známka společnosti TOSHIBA Corporation.

TouchPad je obchodní známka společnosti Synaptics, Inc

Wi-Fi je registrovaná obchodní známka společnosti Wi-Fi Alliance.

Secure Digital a SD jsou obchodní známky společnosti SD Card Association.

Memory Stick a Memory Stick PRO jsou ochranné známky nebo registrované ochranné známky společnosti SONY Corporation.

MultiMediaCard a MMC jsou obchodní známky společnosti MultiMediaCard Association.

Atheros je registrovaná obchodní známka společnosti Atheros Communication, Inc.

Realtek je registrovaná obchodní známka společnosti Realtek Semiconductor Corporation.

Broadcom je registrovaná obchodní známka společnosti Broadcom Corporation.

V této příručce mohou být použity také další obchodní známky a registrované obchodní známky neuvedené výše.

Informace FCC

Poznámka FCC „Informace o prohlášení o shodě“

Toto zařízení bylo testováno a shledáno vyhovujícím limitům pro Třidu B digitálních zařízení dle Části 15 pravidel FCC. Tyto limity jsou navrženy pro zajištění rozumné ochrany před škodlivým rušením u instalací v obytných prostorách. Toto zařízení generuje, používá a může vyzařovat rádiovou frekvenční energii a v případě, že není instalováno a používáno v souladu s pokyny, může způsobovat škodlivé rušení rádiové komunikace. Nelze ovšem zaručit, že v případě konkrétní instalace nedojde k rušení. Pokud toto zařízení způsobí škodlivé rušení příjmu rádiového nebo televizního signálu, které lze určit pomocí vypnutí a zapnutí zařízení, uživatel je povinen pokusit se zabránit rušením jedním nebo více z následujících postupů:

- Změnit orientaci nebo umístění přijímací antény.
- Zvýšit vzdálenost mezi zařízením a přijímačem.
- Zapojit zařízení do zásuvky zapojené do jiného obvodu, než ke kterému je připojen přijímač.
- Poradit se s prodejcem nebo zkušeným technikem pro rádio/TV o dalších možnostech.



K tomuto zařízení lze připojit pouze periferní zařízení vyhovující limitům FCC třídy B. Provoz se zařízeními nevyhovujícími normě nebo nedoporučenými společností TOSHIBA může způsobovat rušení příjmu rádiového nebo televizního signálu. Pro spojení mezi externími zařízeními a portem externího RGB monitoru, porty univerzální sériové sběrnice (USB 2.0 a 3.0), portem HDMI a konektorem mikrofonu na počítači musí být

použity stíněné kabely. Změny nebo úpravy tohoto zařízení, provedené bez schválení společnosti TOSHIBA nebo třetích stran autorizovaných společností TOSHIBA, mohou mít za následek pozbytí uživatelských práv k provozování tohoto zařízení.

Podmínky FCC

Toto zařízení vyhovuje Části 15 norem FCC. Provoz musí splňovat následující podmínky:

1. Toto zařízení nesmí způsobovat škodlivé rušení.
2. Toto zařízení nesmí být ovlivněno jakýmkoliv přijatým rušením včetně toho, které by mohlo způsobit odchylky v provozu.

Kontaktní informace

Adresa: TOSHIBA America Information Systems, Inc.
9740 Irvine Boulevard
Irvine, California 92618-1697

Telefon: (949) 583-3000

Prohlášení o shodě EU



Tento produkt nese značku CE v souladu s příslušnými direktivami Evropské unie. Odpovědnost za označení značkou CE nese TOSHIBA Europe GmbH, Hammfelddamm 8, 41460 Neuss, Německo. Kompletní a oficiální Prohlášení o shodě EU můžete nalézt na stránkách společnosti TOSHIBA <http://epps.toshibateg.com> na Internetu.

Splnění CE

Tento produkt je označen štítkem CE v souladu s příslušnou evropskou direktivou, jmenovitě s Direktivou o elektromagnetické kompatibilitě 2004/108/EC pro přenosné počítače a další elektronické vybavení včetně dodaného napájecího adaptéru, s Direktivou o vybavení rádiových a rádiových telekomunikačních zařízení 1999/5/EC v případě, že je implementováno telekomunikační příslušenství a Direktivou pro nízké napětí 2006/95/EC pro dodaný napájecí adaptér. Produkt dále splňuje směrnici Ecodesign 2009/125/EC (ErP) a příslušná zaváděcí opatření.

Tento produkt a jeho původní vybavení jsou navrženy tak, aby vyhovovaly příslušné EMC (elektromagnetické kompatibilitě) a bezpečnostním normám. Společnost TOSHIBA nicméně nezaručuje soulad produktu s požadavky těchto standardů EMC, pokud použité nebo zapojené vybavení a kabely nejsou výrobkem společnosti TOSHIBA. V takovém případě musí osoby, které připojily / implementovaly toto vybavení / kabely, zajistit, že

celý systém (PC a vybavení / kabely) stále vyhovuje požadovaným normám. Chcete-li se vyhnout problémům s kompatibilitou EMC, dodržujte následující pravidla:

- Připojujte/ implementujte pouze vybavení označené značkou CE
- Připojujte pouze nejlepší stíněné kabely

Pracovní prostředí

Tento produkt je navržen tak, aby splňoval požadavky EMC (elektromagnetické kompatibility) pro takzvaná "obytná, obchodní a lehká průmyslová prostředí". TOSHIBA neschvaluje používání tohoto produktu v pracovních prostředích jiných než výše zmíněná "obytná, obchodní a lehká průmyslová prostředí".

Nejsou schválena například následující prostředí:

- Průmyslové prostředí (např. prostředí, kde se používá třífázové napětí 380 V).
- Lékařská prostředí
- Prostedí dopravních prostředků
- Prostedí letadel

Společnost TOSHIBA nenesie žádnou odpovědnost za jakékoliv následky vyplývající z užívání tohoto produktu v neschválených pracovních prostředích.

Následky užívání tohoto produktu v neschválených pracovních prostředích mohou být:

- Rušení s jinými zařízeními nebo stroji v blízkém okolí.
- Selhání nebo ztráta dat z počítače způsobené rušením vznikajícím v jiném zařízení nebo stroji v blízkém okolí.

TOSHIBA tedy důrazně doporučuje vhodné testování elektromagnetické kompatibility tohoto produktu před použitím v jakémkoliv neschváleném pracovním prostředí. V případě automobilů nebo letadel je třeba před užíváním tohoto produktu požádat výrobce nebo provozovatele letecké linky o povolení užívat tento produkt.

Z důvodů obecné bezpečnosti není dovoleno používat tento produkt v prostorech, kde se vyskytuje atmosféra výbušné směsi plynů.

Regulační informace pro Kanadu (pouze pro Kanadu)

Toto digitální zařízení nepřekračuje omezení Třídy B pro rádiové rušení digitálního zařízení, jak je stanoveno v předpisech pro rádiové rušení kanadského ministerstva komunikací.

Pamatujte, že regulace kanadského ministerstva komunikací (DOC) rovněž stanoví, že změny nebo úpravy, které nejsou výslovně schváleny společností TOSHIBA Corporation, mají za následek ztrátu oprávnění k provozování tohoto zařízení.

This Class B digital apparatus meets all requirements of the Canadian Interference- Causing Equipment Regulations.

Cet appareil numérique de la class B respecte toutes les exigences du Règlement sur le matériel brouilleur du Canada.

Následující informace jsou určeny pouze pro členské státy EU:

Likvidace produktů



Přeškrtnutý symbol odpadové nádoby znamená, že produkty je nutné sbírat a likvidovat odděleně od domácího odpadu. Vložené baterie a akumulátory je možné likvidovat společně s produktem. Budou odděleny v recyklačních centrech.

Černý pruh znamená, že produkt byl uveden na trh po 13. srpnu 2005.

Svou účastí na odděleném sběru produktů a baterií pomáháte zajistit správnou likvidaci produktů a baterií a tím pomáháte předcházet potenciálním negativním dopadům na životní prostředí a lidské zdraví.

Podrobnější informace o sběrných a recyklačních programech, které jsou k dispozici ve vaší zemi, uvádějí naše webové stránky (<http://eu.computers.toshiba-europe.com>) nebo je můžete získat na svém místním úřadě nebo u prodejce produktu.

Likvidace baterií a akumulátorů



Pb, Hg, Cd

Přeškrtnutý symbol odpadové nádoby znamená, že baterie a akumulátory je nutné sbírat a likvidovat odděleně od domácího odpadu.

Jestliže baterie nebo akumulátor obsahují více než je uvedená hodnota olova (Pb), rtuti (Hg) nebo kadmia (Cd) dle definice nařízení o bateriích (2006/66/EC), pak pod symbolem přeškrtnuté nádoby na odpad budou uvedeny chemické symboly pro olovo (Pb), rtuť (Hg) nebo kadmium (Cd).

Svou účastí na odděleném sběru baterií pomůžete zajistit správnou likvidaci produktů a baterií a tím napomocí při prevenci negativních dopadů na životní prostředí a lidské zdraví.

Podrobnější informace o sběrných a recyklačních programech, které jsou k dispozici ve vaší zemi, uvádějí naše webové stránky (<http://eu.computers.toshiba-europe.com>) nebo je můžete získat na svém místním úřadě nebo u prodejce produktu.



Tyto symboly nemusejí být v některé zemi nebo regionu zakoupení nalepeny.

GOST

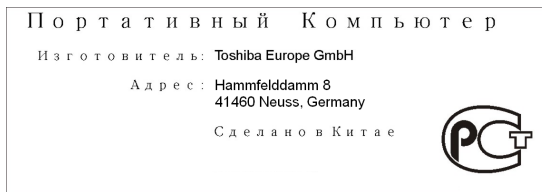

Likvidace počítače a baterií počítače

- Proveďte likvidaci počítače v souladu s příslušnými zákony a předpisy. Další informace vám poskytnou pracovníci místní správy.
- Počítač obsahuje dobíjecí baterii. Po mnohonásobném použití baterie ztratí schopnost dobíjení a bude nutné je vyměnit. Platné předpisy a nařízení některých zemí zakazují vyhození starých baterií do komunálního odpadu.
- Dbejte na ochranu životního prostředí. Podrobné informace týkající se recyklace starých baterií nebo způsobu jejich správné likvidace vám poskytnou pracovníci místní správy.

REACH - Prohlášení o splnění

Nový chemický předpis Evropské unie (EU) pro registraci, hodnocení, autorizaci a zákaz chemikálií REACH (Registration, Evaluation, Authorization and Restriction of Chemicals) vstoupil v platnost 1. června 2007. TOSHIBA splní všechny požadavky REACH a je zavázána poskytovat svým zákazníkům informace o chemických látkách ve svých produktech v souladu s předpisem REACH.

Na webových stránkách www.toshiba-europe.com/computers/info/reach naleznete informace o přítomnosti látek v našich výrobcích, které jsou uvedeny v kandidátském seznamu podle článku 59(1) směrnice (ES) č. 1907/2006 („REACH“) a mají koncentraci větší než 0,1 % hmotnostního množství.

Následující informace platí pouze pro Turecko:

- Splňuje předpisy EEE: TOSHIBA splňuje všechny požadavky tureckého předpisu 26891 „Zákaz používání některých nebezpečných látek v elektrickém a elektronickém zařízení“.
- Počet možných vadných pixelů na displeji je definován v normách ISO 13406-2. Jestliže počet vadných pixelů je nižší než je tento standard, nebudou považovány za závadu nebo chybu.

- Baterie je spotřební produkt, protože výdrž baterie závisí na využití počítače. Jestliže baterii nelze nabít vůbec, pak jde o závadu nebo chybu. Změna výdrže baterie nepředstavuje závadu nebo chybu.

Bezpečnostní pokyny pro provoz optické diskové jednotky



Projděte si opatření uvedená na konci tohoto oddílu.



- Model s jednotkou obsahuje laserový systém. Správné používání výrobku vyžaduje pečlivé prostudování návodu a jeho uschování pro budoucí použití. Pokud výrobek vyžaduje údržbu, obraťte se na autorizovaný servis.
- Jiné než v těchto pokynech popsané využití ovládacích prvků, provádění úprav nebo postupů jiných, než zde uvedených, může způsobit nebezpečné ozáření.
- Zabraňte možnosti zásahu laserovým paprskem, nepokoušejte se výrobek rozebírat.

1. Panasonic System Networks

- DVD SuperMulti s dvojitou vrstvou UJ8A0
- BD-Combo UJ141
- BD-Writer UJ240

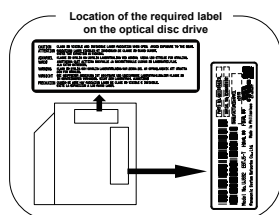

2. HITACHI-LG Data Storage, Inc.

- DVD SuperMulti s dvojitou vrstvou Double Layer GT30N/30F
- BD-Combo CT31F
- BD-Writer BT11F

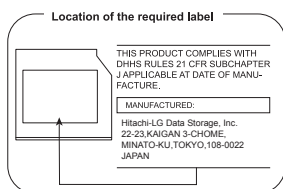

3. TOSHIBA Samsung Storage Technology

- DVD SuperMulti s dvojitou vrstvou Double Layer TS-L633F/L633W

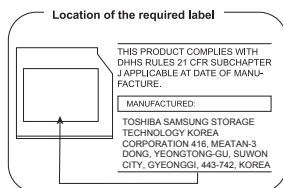

4. Sony Optiarc Inc.

- DVD SuperMulti s dvojitou vrstvou Double Layer AD-7710/7713

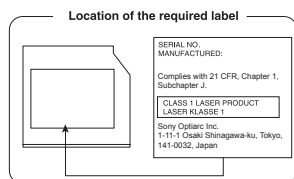

Upozornění

CLASS 1 LASER PRODUCT
LASER KLASSE 1 PRODUKT
TO EN 60825-1
クラス1レーザ製品

UPOZORNĚNÍ: Tento přístroj je vybaven laserovým systémem a je klasifikován jako „LASEROVÝ VÝROBEK TŘÍDY 1.“ K správnému používání výrobku je třeba nejprve pečlivě prostudovat návod k použití a uschovat jej pro budoucí potřebu. Při jakémkoliv problému s tímto modelem se obraťte na „AUTORIZOVANÝ servis.“ Zabraňte možnosti zásahu laserovým paprskem, nepokoušejte se výrobek rozebírat.

Předmluva

Blahopřejeme vám k zakoupení tohoto počítače. Tento výkonný přenosný počítač poskytuje výborné možnosti rozšíření, obsahuje multimediální funkce a je navržen tak, aby vám poskytl roky spolehlivého a vysoce výkonného provozu.

V této příručce se dozvíte, jak zapojit a začít používat počítač. Je zde také podrobně popsáno, jak lze počítač nakonfigurovat, jsou popsány základní operace a údržba, používání doplňků a odstraňování závad.

Ujednání

V této příručce se pro popis, identifikaci a zvýraznění termínů a provozních postupů používají následující prostředky.

Zkratky

Při prvním výskytu a kdykoliv je to pro srozumitelnost potřebné, jsou zkratky uvedeny v závorkách za jejich definicí. Příklad: paměť Read Only Memory (ROM). Zkratková slova jsou také definována v Glosáři.

Ikony

Ikony identifikují porty, displeje a ostatní části vašeho počítače. Panel indikátorů také používá ikony k identifikaci těch součástí, o jejichž stavu podává informaci.

Klávesy

Klávesy jsou v textu použity při popisu mnoha postupů práce s počítačem. Výrazným typem písma jsou označeny nejdůležitější symboly, které se na klávesnici objevují. Například **ENTER** označuje klávesu **ENTER**.

Použití kláves

Některé operace vyžadují současné stisknutí dvou nebo více kláves. Tyto operace jsou zde označeny hlavními symboly těchto kláves, které jsou odděleny znakem plus (+). Například, **CTRL + C** znamená, že musíte držet stisknuté tlačítko **CTRL** a současně stisknout **C**. Pokud je třeba použít tři kláves, držte stisknuté prvé dvě a současně stiskněte třetí.

ABC

Pokud postup vyžaduje akci jako je kliknutí na ikonu nebo zadání textu, je název ikony nebo text, který je třeba zapsat, uveden v písmu podle příkladu vlevo.

Displej

ABC

Jména oken nebo ikon nebo text vytvořený počítačem, který se objevuje na obrazovce počítače, je v příručce uveden písmem, které vidíte vlevo.

Upozornění

V této příručce se upozornění většinou používá pro zvýraznění důležité informace. Každý druh upozornění je označen podle níže uvedeného vzoru.



Označuje potenciálně nebezpečnou situaci, kdy v případě nedodržení pokynů může dojít k úmrtí nebo k vážnému poranění.



Dejte pozor! Upozornění vás informuje o tom, že nesprávné použití zařízení nebo neuposlechnutí instrukcí může mít za následek ztrátu dat nebo i poškození vašeho počítače.



Přečtěte si prosím. Poznámka je návod nebo rada, která vám pomůže co nejlépe využívat vaše zařízení.

Terminologie

Tento termín je v tomto dokumentu definován takto:

Start

Slovo **Start** označuje tlačítko  v systému Windows 7.

Ilustrace

V případech, kdy v této příručce jsou místa portu a konektoru pro tuto řadu odlišná, platí místa na obrázku jen pro některé modely.

Obecná upozornění

Počítače TOSHIBA jsou navrženy tak, aby zaručovaly optimální bezpečnost, minimalizovaly námahu a odolávaly nárokům kladeným na přenosné stroje. Určitá omezení a doporučení je nicméně vhodné vzít v úvahu, aby nedošlo k případnému poranění osob nebo poškození počítače.

Zcela určitě si proto přečtěte obecná bezpečnostní opatření níže a upozornění uvedená v textu této příručky.

Zajistěte dostatečné odvětrávání

Zkontrolujte, zda je počítač a adaptér střídavého proudu při zapnutém napájení nebo připojení adaptéru k elektrické zásuvce dostatečně odvětráván a chráněn před přehřátím (i v případě, že je počítač v režimu spánku). V uvedených případech dodržujte následující pokyny:

- Počítač ani adaptér střídavého napětí ničím nepřikrývejte.
- Nepokládejte počítač ani adaptér střídavého napětí do blízkosti tepelných zdrojů, například elektrické pokrývky nebo ohříváče.
- Nezakrývejte a neblokujte vzduchové výdechy včetně těch, které se nacházejí na spodku počítače.
- Pokládejte počítač na tvrdý a pevný povrch. Pokud budete počítač používat na koberci nebo jiném měkkém materiálu, mohou se větrací otvory zablokovat.
- Zajistěte dostatek prostoru kolem počítače.
- Přehřátí počítače nebo adaptéru střídavého napětí může způsobit selhání systému, poškození počítače či adaptéru nebo požár s rizikem vážného zranění.

Vytvoření prostředí vhodného pro počítač

Umístěte počítač na rovnou podložku, která je dostatečně velká na to, aby na ní mohl být umístěn počítač a všechny další věci, které budete používat, například tiskárna.

Ponechtejте dostatek místa také kolem počítače, aby byla zaručena dostatečná ventilace. Jinak může dojít k přehřátí.

Aby počítač zůstal ve výborném stavu, chraňte váš pracovní prostor před:

- Prachem, vlhkostí a přímým slunečním světlem.
- Zařízeními, která vytvářejí silné elektromagnetické pole, jako jsou například stereo reproduktory (jiné než ty, které jsou připojeny k počítači) nebo stereofonní sluchátka.
- Rychlými změnami teploty nebo vlhkosti, například před ventilátory klimatizace nebo topením.
- Extrémním horkem, chladem nebo vlhkostí.
- Kapalinami a korosivními látkami.

Přílišná námaha

Pozorně si přečtěte *Příručku pro bezpečnost a pohodlí*. Obsahuje informace potřebné pro prevenci únavy z námahy rukou a zápěstí, která může být způsobena dlouhodobým používáním klávesnice. Dále obsahuje informace o vhodném uspořádání pracovního prostoru, postavení a osvětlení, které vám pomůže snížit fyzickou námahu.

Popálení

- Vyhněte se delšímu fyzickému kontaktu s počítačem. Při dlouhodobém používání počítače se může povrch počítače silně zahřívat. Teplota sice nemusí být příliš vysoká na dotyk, ale dlouhodobý fyzický kontakt (například pokud si položíte počítač na klín nebo pokud si ruce položíte na opěrku pro dlaně) může způsobit popálení pokožky.
- Je-li počítač užíván po dlouhou dobu, vyhněte se přímému kontaktu s kovovou deskou podírající různé porty rozhraní, která může být horká.
- Povrch napájecího adaptéru může být po delším používání horký, tento stav však neindikuje závadu. Pokud potřebujete přenášet napájecí adaptér, odpojte jej a nechte jej před přenášením vychladnout.
- Nepokládejte napájecí adaptér na materiály, které jsou citlivé na teplo, aby nedošlo k jejich poškození.

Tlak a poškození nárazem

Nevyvíjejte na počítač příliš silný tlak a chraňte jej před silnými nárazy, aby nedošlo k poškození jeho součástí s důsledkem ztráty funkčnosti.

Mobilní telefony

Pamatujte, že používání mobilních telefonů může rušit zvukový systém. Provoz počítače tím není nijak ovlivněn, ale doporučuje se udržovat mezi počítačem a mobilním telefonem vzdálenost alespoň 30 cm, pokud je telefon využíván.

Příručka s pokyny pro bezpečnost a pohodlí při práci

Všechny důležité informace o bezpečném a správném používání tohoto počítače jsou popsány v příložené Příručce pro bezpečnost a pohodlí. Před používáním počítače si ji nezapomeňte přečíst.

Kapitola 1

Začínáme

V této kapitole naleznete soupis součástí zařízení a základní informace o tom, jak začít používat počítač.



Některé funkce popsané v této příručce nemusí správně fungovat, pokud budete používat operační systém, který nebyl předem nainstalován firmou TOSHIBA.

Kontrola vybavení

Opatrně vybalte počítač a uschovejte krabici a balicí materiál pro budoucí použití.

Hardware

Přesvědčte se, zda máte všechny následující položky:

- Přenosný osobní počítač TOSHIBA
- AC adaptér a napájecí kabel (2-pinová zástrčka nebo 3-pinová zástrčka)

Dokumentace

- Stručná příručka C670/C670D nebo L770/L770D/L775/L775D
- Příručka s pokyny pro bezpečnost a pohodlí při práci
- Záruční informace

Pokud některé z těchto položek chybí nebo jsou poškozeny, kontaktujte co nejdříve svého prodejce.

Software

Předem byl nainstalován následující operační systém Windows® a software s nástroji.

- Windows 7
- TOSHIBA Recovery Media Creator
- TOSHIBA Assist
- TOSHIBA ConfigFree™
- Paměťové karty TOSHIBA
- TOSHIBA Disc Creator
- TOSHIBA VIDEO PLAYER
- WinDVD BD pro TOSHIBA

- Modul plug-in TOSHIBA Resolution+ pro Windows Media Player
- Corel Digital Studio
- Nástroj TOSHIBA eco
- TOSHIBA Bulletin Board
- TOSHIBA ReelTime
- Utilita TOSHIBA HW Setup
- Balík přidané hodnoty TOSHIBA
- TOSHIBA Web Camera Application
- Rozpoznávání tváře TOSHIBA
- TOSHIBA Service Station
- TOSHIBA PC Health Monitor
- TOSHIBA Nástroj spánku
- Indikátor bezdrátové sítě TOSHIBA Wireless LAN
- TOSHIBA Media Controller
- Online příručka

V závislosti na zakoupeném modelu nemusíte mít všechny výše uvedené software.

Začínáme



- *Všichni uživatelé by si měli podrobně přečíst část [První spuštění počítače](#).*
- *Určitě si přečtete Příručku pro bezpečí a pohodlí, kde najdete informace užitečné pro bezpečné a správné používání tohoto počítače. Je určena k tomu, aby vám pomohla pohodlněji a produktivněji používat váš přenosný počítač. Dodržováním doporučení v této příručce omezíte možnost vzniku bolestivého poranění rukou, paží, ramen nebo krku s možným důsledkem pracovní neschopnosti.*

V této části naleznete základní informace o tom, jak začít používat počítač. Jsou zde uvedena tato témata:

- Připojení napájecího adaptéru
- Otevření displeje
- Zapnutí napájení
- První spuštění počítače
- Vypnutí počítače
- Restartování počítače



- *Používejte antivirový program a pravidelně jej aktualizujte.*
- *Neformátujte úložná média, aniž zkontrolujete jejich obsah - formátováním se zničí všechna uložená data.*

- *Je užitečné pravidelně zálohovat data z interní jednotky pevného disku nebo jiného hlavního ukládacího zařízení na externí média. Obvyklá ukládací média nemají dlouhodobou životnost ani stabilitu a za určitých podmínek může dojít ke ztrátě dat.*
- *Před instalací zařízení nebo aplikace uložte všechna data v paměti na pevný disk nebo jiné médium. Pokud tak neučiníte, může dojít ke ztrátě dat.*

Připojení napájecího adaptéru

Napájecí adaptér připojte, pokud potřebujete nabít baterii nebo pokud chcete počítač napájet z elektrické sítě. Je to také nejrychlejší způsob jak začít používat počítač, protože baterie je třeba před prvním použitím nabít.

AC adaptér se může automaticky přizpůsobit libovolnému napětí sítě od 100 do 240 voltů o frekvenci 50 nebo 60 hertzů, což umožňuje použití počítače téměř ve všech zemích a regionech. Adaptér mění střídavé napětí na stejnosměrné a snižuje napětí dodávané do počítače.



- *Používejte pouze adaptér střídavého napětí TOSHIBA dodaný spolu s počítačem nebo jiné typy adaptérů určených společnostmi Toshiba. Zabráníte tak riziku požáru nebo jiného poškození počítače. Použití nekompatibilního adaptéru střídavého napětí může poškodit počítač nebo způsobit požár s rizikem vážného zranění. TOSHIBA nepřebírá žádnou odpovědnost za poškození způsobená nekompatibilním adaptérem.*
- *Adaptér střídavého napětí nezapojujte do elektrické sítě, jejíž napětí nebo frekvence neodpovídá hodnotám uvedeným na štítku jednotky. Pokud tak neučiníte, může dojít k požáru nebo úrazu elektrickým proudem s rizikem vážného zranění.*
- *Kupujte a používejte pouze napájecí kabely, jejichž parametry odpovídají napětí, frekvenci a dalším požadavkům dané země. Pokud tak neučiníte, může dojít k požáru nebo úrazu elektrickým proudem s rizikem vážného zranění.*
- *Dodaný napájecí kabel odpovídá bezpečnostním předpisům a pravidlům v oblasti, kde je produkt prodáván a nesmí být používán mimo tuto oblast. Pro užití v jiných oblastech zakupte napájecí kabel, který odpovídá bezpečnostním předpisům a pravidlům platným v příslušné oblasti.*
- *Nepoužívejte redukci mezi zástrčku se 3 a 2 kontakty.*

- Pokud připojujete napájecí adaptér k počítači, vždy postupujte podle kroků popsanych v Uživatelské příručce. Připojení napájecího kabelu do elektrické zásuvky by mělo být posledním krokem při zapojování napájecího adaptéru, jinak by na stejnosměrném napájecím konektoru mohl být elektrický náboj a mohlo by při dotyku s ním dojít k menšímu poranění elektrickým rázem. Jako obecné bezpečnostní doporučení platí, že je vhodné se vyhnout dotyku kovových součástí.
- Nepokládejte počítač nebo AC adaptér na dřevěný povrch, nábytek nebo jiný povrch, který by se mohl poškodit při styku s teplem, protože teplota základny počítače a AC adaptéru se během normálního používání zvyšuje.
- Pokládejte počítač nebo AC adaptér na rovný a tvrdý povrch, který je odolný teple.

Viz přiloženou příručku s pokyny pro bezpečí a pohodlí, kde jsou uvedeny podrobná opatření upozornění a pokyny pro manipulaci.

1. Připojte napájecí šňůru k AC adaptéru.

Obrázek 1-1 Připojení napájecího kabelu k AC adaptéru (2-pinová zástrčka)

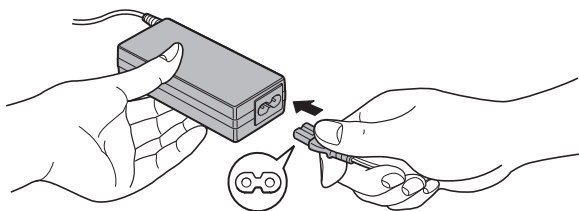

Obrázek 1-2 Připojení napájecího kabelu k AC adaptéru (3-pinová zástrčka)

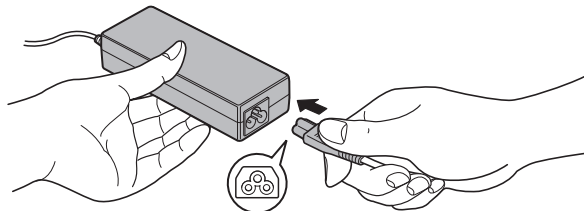

V závislosti na modelu je dodáván adaptér a kabel se 2 nebo 3 kontakty.

2. Připojte výstupní šňůru AC adaptéru do zásuvky DC IN 19V na levé straně počítače.

Obrázek 1-3 Připojení výstupní stejnosměrné zástrčky do počítače (L770/L775/L770D/L775D)

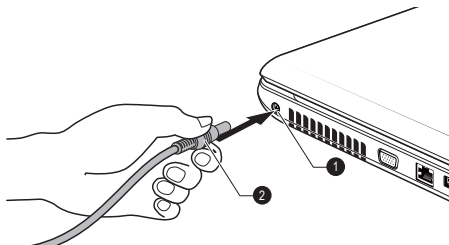

1. Konektor DC IN 19V

2. Výstupní DC konektor

3. Zastrčte kabel napájení do elektrické zásuvky pod napětím - měly by se rozsvítit indikátory **Baterie** a **DC IN** nebo indikátor **DC IN/Baterie** v přední části počítače.

Otevření displeje

Panel displeje lze otevírat v širokém rozsahu úhlů pro dosažení dobré čitelnosti displeje.

Přidržte opěrku dlaně jednou rukou, aby se hlavní tělo počítače nezvedlo, a pomalu zvedněte panel - tímto způsobem bude možné upravit úhel panelu tak, aby bylo dosaženo optimálního jasu.

Obrázek 1-4 Otevření panelu displeje (L770/L775/L770D/L775D)

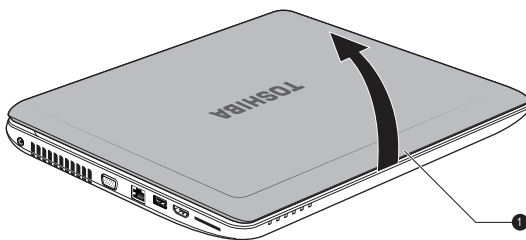

1. Panel displeje



Při otevírání a zavírání panelu displeje postupujte s rozumnou opatrností. Pokud jej otevřete nebo zaklapnete příliš zprudka, mohlo by dojít k poškození počítače.



- *Neotevírejte panel displeje příliš daleko, aby se nenamáhaly závěsy panelu displeje a nedošlo k poškození.*
- *Netlačte na panel displeje.*
- *Nezvedejte počítač za panel displeje.*

- *Nezavírejte panel displeje pomocí propisek nebo jiných předmětů, které by zůstaly mezi panelem displeje a klávesnicí.*
- *Při otevírání nebo zavírání panelu displeje položte jednu ruku na opěrku dlaně, abyste přidrželi počítač na svém místě, a druhou rukou pomalu otevřete nebo zavřete panel displeje (při zavírání nebo otevírání panelu displeje nepoužívejte přílišnou sílu).*

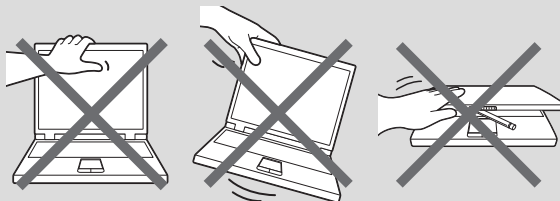

Zapnutí napájení

V této části je popsán způsob zapnutí počítače - stav je udáván indikátorem **Napájení**. Viz část [Sledování stavu napájení](#) v kapitole 5, Napájení a režimy po zapnutí, kde najdete další informace.



- *Po prvním zapnutí počítač nevypínejte, dokud nenastavíte operační systém.*
- *V průběhu procesu Instalace Windows nelze nastavit hlasitost.*

1. Otevřete panel displeje.
2. Stiskněte a držte tlačítko zapnutí po dobu dvou až tří sekund.

Obrázek 1-6 Zapnutí napájení (L770/L775/L770D/L775D)

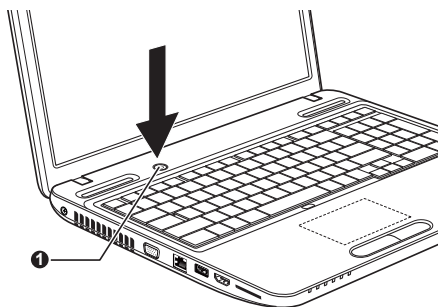

1. Tlačítko napájení

První spuštění počítače

Spuštěcí obrazovka Windows 7 bude první obrazovka, která se objeví po zapnutí. Podle pokynů na obrazovce proveďte instalaci operačního systému.



Po zobrazení si pečlivě přečtěte **Licenční podmínky softwaru**.

Vypnutí počítače

Napájení lze vypnout v jednom ze tří režimů, kterými jsou režim Vypnutí, režim Hibernace nebo režim Spánek.

Režim vypnutí

Pokud vypnete počítač v režimu vypnutí, neukládají se žádné informace o stavu systému a počítač při svém dalším zapnutí spustí hlavní obrazovku operačního systému.

1. Pokud jste zadávali data, uložte je buď na jednotku pevného disku, nebo na jiné úložné médium.
2. Zkontrolujte, zda byly ukončeny všechny činnosti disku a pak teprve vyjměte disk CD/DVD/BD.



- Zkontroluje, zda je indikátor **jednotky pevného disku/jednotky optického disku zhasnutý**. Vypnete-li počítač během práce s diskem, můžete ztratit data nebo poškodit disk.
- **Nevypínejte napájení, pokud je spuštěná nějaká aplikace. Mohlo by dojít ke ztrátě dat.**
- **Nevypínejte napájení, neodpojujte externí ukládací zařízení ani nevyjímejte ukládací média během zápisu nebo čtení dat. Mohlo by dojít ke ztrátě dat.**

3. Klikněte na tlačítko **Start**.
4. Klikněte na tlačítko **Vypnout** ().
5. Vypněte všechna periferní zařízení připojená k počítači.



Nezapínejte ihned počítač nebo periferní zařízení - chvíli počkejte, aby se zamezilo případnému poškození.

Režim spánku

Pokud potřebujete přerušit práci, můžete vypnout počítač bez nutnosti ukončení používaných programů tak, že uvedete počítač do režimu Spánek. V tomto režimu se data udržují v hlavní paměti počítače, abyste po opětovném zapnutí mohli pokračovat v práci tam, kde jste předtím skončili.



Pokud musíte vypnout počítač na palubě letadla nebo na místě, kde je používání elektronických zařízení regulováno nebo omezeno, vždy vypněte počítač úplně. To zahrnuje vypnutí všech funkcí bezdrátové komunikace a zrušení nastavení, které automaticky reaktivuje počítač, jako je funkce záznamu s časovačem. Pokud byste nevypnuli počítač tímto způsobem, operační systém se může znovu aktivovat za účelem spuštění předem naprogramovaných úloh nebo zálohování neuložených dat a může tím narušit činnost letových nebo jiných systémů s možným následkem vážného poranění.



- *Před přechodem do režimu Spánku se ujistěte, že máte uložena vaše data.*
- *Neinstalujte a nevyjímejte paměťový modul, pokud je počítač v režimu Spánku. Mohlo by dojít k poškození paměťového modulu nebo počítače.*
- *Nevyjímejte baterii, pokud je počítač v režimu spánku (není-li ovšem připojen k napájecímu adaptéru). Může dojít ke ztrátě dat.*



- *Je-li připojen AC adaptér, počítač přejde do režimu spánku podle nastavení v Možnostech napájení (chcete-li dostat k této funkci, klikněte na **Start -> Ovládací panely -> Systém a zabezpečení -> Možnosti napájení**).*
- *Chcete-li obnovit provoz počítače z režimu Spánku, stiskněte krátce tlačítko napájení nebo libovolnou klávesu na klávesnici. Mějte na paměti, že klávesy na klávesnici je možné použít, pouze pokud je v nastavení HW Setup aktivována možnost Spuštění z klávesnice.*
- *Pokud je aktivní síťová aplikace ve chvíli, kdy počítač automaticky přejde do režimu Spánku, nemusí být správně obnovena ve chvíli, kdy je počítač příště zapnut a obnovuje provoz z režimu Spánku.*
- *Chcete-li zabránit tomu, aby počítač automaticky vstoupil do režimu Spánek, vypněte režim spánku v Možnostech napájení (chcete-li se dostat k této funkci, klikněte na **Start -> Ovládací panely -> Systém a zabezpečení -> Možnosti napájení**).*
- *Chcete-li používat funkci Hybridní spánek, nakonfigurujte ji v Možnostech napájení.*

Výhody režimu Spánek

Funkce režimu spánku má tyto výhody:

- *Obnovuje pracovní prostředí mnohem rychleji než režim hibernace.*
- *Šetří energii tím, že vypne počítač, pokud po dobu zadanou funkcí režimu spánku systému nedostane žádný vstup z klávesnice nebo signál z jiného zařízení.*
- *Umožňuje použití funkce vypnutí počítače zavřením panelu displeje.*

Uvedení do režimu spánku



Režim spánku je možné zapnout také stiskem **FN + F3** - viz část [Funkce horkých kláves](#) v kapitole 3, *Základy provozu*, kde najdete další detaily.

Pro přechod do režimu Spánek máte jednu ze tří možností:

- Klikněte na **Start**, ukažte na ikonu šipky () a potom vyberte v nabídce položku **Spánek**.
- Zavřete zobrazovací panel. Všimněte si, že tuto funkci je nutné zapnout v Možnostech napájení (ty jsou přístupné kliknutím na tlačítko **Start -> Ovládací panely -> Systém a zabezpečení -> Možnosti napájení**).
- Stiskněte tlačítko napájení. Všimněte si, že tuto funkci je nutné zapnout v Možnostech napájení (ty jsou přístupné kliknutím na tlačítko **Start -> Ovládací panely -> Systém a zabezpečení -> Možnosti napájení**).

Pokud znovu zapnete počítač, můžete pokračovat v práci tam, kde jste přestali před vypnutím počítače.



- *Pokud se počítač nachází v režimu spánku, indikátor napájení bude žlutě blikat.*
- *Pokud provozujete počítač na baterie, můžete prodloužit celkovou dobu provozu vypnutím počítače v režimu Hibernace - režim Spánku má při vypnutém počítači vyšší spotřebu energie*

Omezení režimu spánku

Režim Spánek nebude fungovat za následujících podmínek:

- Napájení bylo znovu zapnuto ihned po vypnutí počítače.
- Paměťové obvody jsou vystaveny statické elektřině nebo elektrickému šumu.

Režim Hibernace

V režimu Hibernace se při vypnutí počítače uloží obsah paměti na jednotku pevného disku a při dalším zapnutí se obnoví předchozí stav. Všimněte si, že funkce režimu Hibernace neukládá stav periferních zařízení připojených k počítači.



- *Uložte svá data. Při přechodu do režimu hibernace uloží počítač obsah paměti na pevný disk. Pro ochranu dat je ovšem nejbezpečnější data nejprve ručně uložit.*
- *Vyjmete-li baterii nebo odpojíte-li ACadaptér dříve, než je toto uložení dokončeno, ztratíte data. Počkejte, dokud nezhasne indikátor jednotky pevného disku/jednotky optického disku.*

- *Neinstalujte a nevyjímejte paměťový modul, když je počítač v režimu hibernace. Dojde ke ztrátě dat.*

Výhody režimu hibernace

Funkce Hibernace má tyto výhody:

- Uloží data na jednotku pevného disku, když se počítač automaticky vypne kvůli vybití baterie.
- Po zapnutí počítače se můžete ihned vrátit do předchozího pracovního prostředí.
- Šetří energii tím, že vypne počítač, pokud po dobu zadanou funkcí Hibernace systému nedostane žádný vstup z klávesnice nebo signál z jiného zařízení.
- Umožňuje použití funkce vypnutí počítače zavřením panelu displeje.

Spuštění režimu Hibernace



*Režim hibernace spánku je možné zapnout také stiskem FN + F4 - viz část [Funkce horkých kláves](#) v kapitole 3, *Základy provozu*, kde najdete další detaily.*

Pro přechod do režimu Hibernace postupujte takto:

1. Klikněte na tlačítko **Start**.
2. Ukažte na ikonu šipky () a potom vyberte v nabídce položku **Hibernace**.

Automatický režim Hibernace

Počítač lze konfigurovat tak, aby automaticky přešel do režimu Hibernace, pokud stisknete tlačítko napájení nebo zavřete panel displeje. Za účelem definování tohoto nastavení můžete postupovat podle kroků popsaných dále:

1. Klikněte na **Start** a dále na **Ovládací panely**.
2. Klikněte na **Systém a zabezpečení** a dále na **Možnosti napájení**.
3. Klikněte na položku **Zvolit funkci napájecích tlačítek** nebo **Zvolit funkci při zavření panelu**.
4. Povolte požadovaná nastavení režimu Hibernace pro možnost **Pokud stisknu tlačítko napájení** a **Pokud zavřu panel displeje**.
5. Klikněte na tlačítko **Uložit změny**.

Uložení dat v režimu Hibernace

Pokud vypnete napájení v režimu hibernace, počítač bude potřebovat chvíli na uložení aktuálních dat z paměti na jednotku pevného disku. Během této doby svítí indikátor **jednotky pevného disku/slotu paměťového média**.

Po vypnutí počítače a uložení obsahu paměti na jednotku pevného disku vypněte napájení všech periferních zařízení.



Nezapínejte počítač nebo připojená zařízení ihned po vypnutí. Chvilí počkejte, aby se mohly všechny kondenzátory plně vybit.

Restartování počítače

Za určitých okolností je nutné systém restartovat, například:

- Změníte některá nastavení počítače.
- Nastane nějaká chyba a počítač nereaguje na příkazy z klávesnice.

Pokud potřebujete restartovat počítač, jsou tři možnosti, jak to udělat:

- Klikněte na **Start**, ukažte na ikonu šipky () a potom vyberte v nabídce položku **Restartovat**.
- Stiskněte současně **CTRL**, **ALT** a **DEL** (jednou), aby se zobrazilo okno s nabídkou, poté vyberte možnost **Restartovat** v **Možnostech vypnutí**.
- Stiskněte tlačítko napájení a podržte jej pět sekund. Poté, co se počítač vypne, počkejte 10 až 15 sekund, pak znovu zapněte počítač stiskem tlačítka napájení.

Kapitola 2

Seznámení

V této kapitole jsou uvedeny různé komponenty tohoto počítače - doporučujeme vám se s nimi seznámit, než začnete s počítačem pracovat.

Právní poznámka (neplatné ikony)

Další informace o neplatných ikonách najdete v dodatku C, Právní poznámky.



Zacházejte s počítačem opatrně, aby nedošlo k poškrábání nebo poškození jeho povrchu.

Seznámení s modely C670/C670D

Přední strana při zavřeném displeji

Obrázek níže ukazuje přední stranu počítače s panelem displeje v zavřeném poloze.

Obrázek 2-1 Přední strana počítače se zavřeným panelem displeje



1. Indikátor DC IN/Baterie

2. Indikátor napájení



Indikátor DC IN/Baterie

Indikátor **DC IN/Baterie** ukazuje stav dobíjení baterie - zelená barva signalizuje plné nabití baterie a současně řádné napájení z napájecího adaptéru. Viz kapitolu 5, [Napájení a režimy po zapnutí](#), kde najdete další informace o této funkci.



Indikátor napájení

Indikátor **Napájení** normálně svítí zeleně, je-li počítač zapnut. Pokud však přepnete počítač do režimu spánku, bude tento indikátor blikat zeleně - přibližně dvě sekundy bude svítit a dvě sekundy bude zhasnutý - jak při vypínání systému, tak ve stavu vypnutí.

Levá strana

Obrázek níže ukazuje levou stranu počítače.

Obrázek 2-2 Levá strana počítače

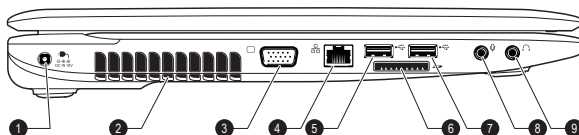

- | | |
|--|--|
| 1. Konektor DC IN 19V | 6. Slot paměťových médií |
| 2. Chladicí průduchy | 7. Port USB 2.0 (Universal Serial Bus) |
| 3. Port externího RGB monitoru | 8. Konektor mikrofonu |
| 4. Konektor sítě LAN | 9. Konektor sluchátek |
| 5. Port USB 2.0 (Universal Serial Bus) | |



Konektor DC IN 19V

K tomuto konektoru se připojuje napájecí adaptér zajišťující napájení počítače a dobíjení vnitřní baterie. Pamatujte, že je nutné používat pouze model AC adaptéru, který jste obdrželi spolu s počítačem v době zakoupení - použitím jiného AC adaptéru může dojít k poškození počítače.

Chladicí průduchy

Chladicí průduchy pomáhají předcházet přehřátí procesoru.



Neblokujte ventilační otvory. Dbejte, aby se do chladicích průduchů nedostaly kovové předměty, například šrouby, svorky nebo sponky na papír. Cizí kovové předměty by mohly způsobit zkrat, který může následně způsobit poškození nebo vyvolat požár s rizikem vážného zranění.



Port externího RGB monitoru

Tento port umožňuje připojit externí RGB monitor k počítači.

Viz Dodatek A, kde najdete informace o přičlenění pinů v portu pro externí RGB monitor.

**Konektor sítě LAN**

Tento konektor umožňuje připojit síť LAN. Adaptér má vestavěnou podporu pro Ethernet LAN (10 megabitů za sekundu, 10BASE-T) nebo Fast Ethernet LAN (100 megabitů za sekundu, 100BASE-TX). Některé modely jsou vybaveny adaptérem Gigabit Ethernet LAN (1000 megabitů za sekundu, 1000BASE-T). Viz kapitolu 3, [Základy provozu](#), kde najdete podrobnosti.



- *Nepřipojujte ke konektoru LAN jiný kabel než kabel sítě LAN. Mohlo by dojít k poškození nebo nesprávné funkci.*
- *Nepřipojujte kabel LAN ke zdroji napájení. Mohlo by dojít k poškození nebo nesprávné funkci.*

**Porty USB 2.0 (Universal Serial Bus)**

Na levé straně počítače jsou dva porty USB (Universal Serial Bus), které splňují normu USB 2.0.

**Slot paměťových médií**

Tento slot umožňuje vkládat paměťové karty SD™/SDHC™/SDXC™, miniSD™/microSD™ Card a MultiMediaCard™. Viz část Volitelná zařízení v kapitole 3, [Základy provozu](#), kde najdete další informace.

**Konektor mikrofonu**

Konektor mikrofonu velikosti 3,5 mm umožňuje připojení monofonního mikrofonu.

**Konektor sluchátek**

Konektor sluchátek velikosti 3,5 mm umožňuje připojení stereofonních sluchátek.



Mějte na paměti, že není možné potvrdit provoz všech funkcí u všech USB zařízení, která jsou k dispozici. V tomto ohledu je potřeba uvést, že některé funkce určitého zařízení nemusí fungovat správně.



Nedovolte, aby do slotu paměťových médií a do USB portů vnikly cizí kovové předměty, například šrouby, sešívací spony a sponky na papír. Cizí kovové předměty by mohly způsobit zkrat, který může následně způsobit poškození nebo vyvolat požár s rizikem vážného zranění.

Pravá strana

Následující obrázek ukazuje pravou stranu počítače.

Obrázek 2-3 Prává strana počítače

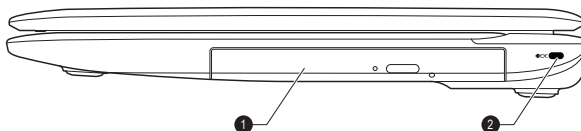

1. Jednotka optických disků

2. Slot bezpečnostního zámku

Jednotka optického disku Počítač je nakonfigurován s jednotkou DVD Super Multi, BD-Combo nebo BD-Writer.



U médií 2,6 GB a 5,2 GB DVD-RAM není možné čtení nebo zápis.



Slot bezpečnostního zámku Do tohoto slotu lze připojit bezpečnostní kabel, který se pak připevní ke stolu nebo jinému většímu předmětu, aby bylo zamezeno krádeži počítače.

Zadní strana

Obrázek níže ukazuje zadní stranu počítače.

Obrázek 2-4 Zadní strana počítače

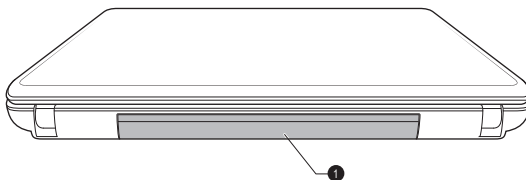

1. Baterie

Baterie Nabíjecí lithium-iontové baterie poskytuje napájení počítači, pokud není připojen napájecí adaptér. Podrobnější informace o používání a provozu baterie uvádí kapitola 5, [Napájení a režimy po zapnutí](#).

Právní poznámka (životnost baterie)

Další informace týkající se životnosti baterie naleznete v dodatku C, Právní poznámky.

Spodní strana

Na obrázku níže je vyobrazena spodní strana počítače. Před otočením počítače nezapomeňte zavřít displej, aby nedošlo k jeho poškození.

Obrázek 2-5 Spodní strana počítače

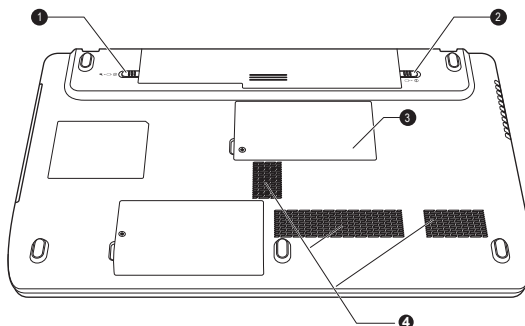

- | | |
|---------------------------------|---------------------------|
| 1. Zámek baterie | 3. Slot paměťového modulu |
| 2. Západka pro uvolnění baterie | 4. Chladicí průduchy |

① →	Zámek baterie	Posunutím zámku baterie se uvolní baterie za účelem vyjmutí.
② →	Západka pro uvolnění baterie	Posunutím a uchycením této západky v nezajištěné poloze se uvolní baterie za účelem vyjmutí. Podrobné informace o vyjmutí baterie naleznete v Kapitole 5, Napájení a režimy při zapnutí .
	Slot paměťového modulu	Sloty paměťových modulů umožňují instalaci, výměnu a vyjmutí přídatných paměťových modulů.
		Paměťové moduly s kapacitou 1, 2 nebo 4 GB lze instalovat do dvou paměťových slotů počítače a dosáhnout tak maximální kapacity paměti systému 8 GB. Skutečná velikost využitelné systémové paměti bude menší než jsou nainstalované paměťové moduly.
		Viz část Přídavný paměťový modul v kapitole 3, Základy provozu .
	Chladicí průduchy	Chladicí průduchy pomáhají předcházet přehřátí procesoru.



Neblokujte ventilační otvory. Dbejte, aby se do chladicích průduchů nedostaly kovové předměty, například šrouby, svorky nebo sponky na papír. Cizí kovové předměty by mohly způsobit zkrat, který může následně způsobit poškození nebo vyvolat požár s rizikem vážného zranění.

Pečlivě vyčistěte prach na povrchu chladicích otvorů pomocí měkkého hadříku.

Přední strana při otevřeném displeji

Tato část popisuje počítač s otevřeným panelem displeje. Displej otevřete tak, že zvednete zobrazovací panel nahoru a naklopíte jej do pohodlného úhlu pozorování.

Obrázek 2-6 Přední strana počítače s otevřeným panelem displeje

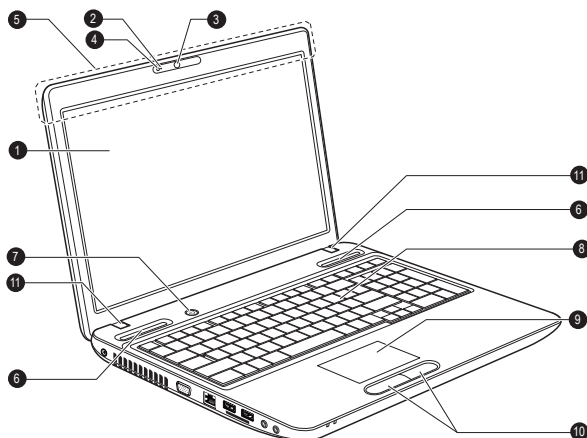

- | | |
|---|----------------------------------|
| 1. Obrazovka displeje | 7. Tlačítko napájení |
| 2. LED indikátor webové kamery* | 8. Klávesnice |
| 3. Webová kamera* | 9. Touch Pad |
| 4. Mikrofon* | 10. Ovládací tlačítka Touch Padu |
| 5. Anténa Bluetooth a antény Wireless LAN (nejsou zobrazeny)* | 11. Závěsy displeje |
| 6. Stereo reproduktory | |

* K dispozici u některých modelů.

Obrazovka displeje

43.9 cm (17.3") LCD displej, 16 milionů barev, s následujícím rozlišením:



- HD+, 1600 horizontálních × 900 vertikálních pixelů

Pamatujte, že při napájení počítače ze síťového adaptéru bude jas displeje o něco vyšší než při napájení z baterie. Tento rozdíl v úrovni jasu zajišťuje úsporu energie při práci na baterie.

Právní poznámka (LCD)

Další informace o LCD najdete v dodatku C, Právní poznámky.

LED indikátor webové kamery	LED indikátor webové kamery svítí, pokud webová kamera pracuje.
Webová kamera	<p>Webová kamera je zařízení, které umožňuje nahrávat video nebo pořizovat fotografie pomocí počítače. Je možné ji využít pro videohovory nebo videokonference pomocí vhodného komunikačního nástroje, jako je například Windows Live Messenger. Aplikace webové kamery TOSHIBA Web Camera Application vám pomůže přidávat různé efekty do videa nebo fotografií.</p> <p>Umožňuje přenos videa a využívání videohovorů pomocí specializovaných internetových aplikací.</p> <p>Některé modely jsou vybaveny webovou kamerou.</p> <p>Podrobnosti uvádí online nápověda pro aplikaci webové kamery.</p>
Mikrofon	Zabudovaný mikrofon umožňuje importovat a nahrávat zvuky do aplikace - více informací najdete v části Zvukový systém v kapitole 3, Základy provozu.
	<ul style="list-style-type: none"> ■ <i>Nenatáčejte webovou kameru přímo proti slunci.</i> ■ <i>Nedotýkejte se objektivu webové kamery a netlačte na něj velkou silou. Mohlo by dojít ke zhoršení kvality obrazu. Pokud se objektiv ušpiní, je možné jej vyčistit prostředkem na čištění brýlí (čisticí utěrka) nebo měkkým hadříkem.</i> ■ <i>Při nahrávání v temném prostředí zvolte možnost Noční režim, která umožňuje pořizovat jasnější obraz s menším šumem.</i>
Antény bezdrátové sítě LAN	Některé počítače v této řadě jsou vybaveny anténami bezdrátové sítě LAN..
Právní poznámka (bezdrátová síť LAN)	
Další informace o bezdrátové síti Wireless LAN najdete v dodatku C, Právní poznámky.	
Anténa Bluetooth	Některé počítače v této řadě jsou vybaveny anténou Bluetooth.

Stereo reproduktory	Stereo reproduktory přehrávají zvuky generované vaším softwarem, také přehrávají zvuková výstražná znamení, jako je upozornění na vybitou baterii, které generuje systém.
 Tlačítko napájení	Stisknutím tohoto tlačítka se zapne nebo vypne napájení počítače.
Klávesnice	Vnitřní klávesnice poskytuje klávesy zabudovaného numerického bloku, speciální klávesy překrytí pro ovládání kurzoru a klávesy  a  . Podrobnosti jsou uvedeny v části Klávesnice v kapitole 3, Základy provozu.
Touch Pad	Touch Pad se nachází na opěrce dlaně pod klávesnicí a slouží pro ovládání kurzoru na obrazovce. Další informace uvádí část Používání Touch Padu v kapitole 3, Základy provozu.
Ovládací tlačítka Touch Padu	Ovládací tlačítka pod ploškou Touch Pad umožňují vybírat položky nabídek nebo manipulovat s textem a grafikou označenou ukazatelem na obrazovce.
Závěsy displeje	Závěsy displeje umožňují nastavení zobrazovacího panelu do různých úhlů, ze kterých je na něj dobře vidět.

Seznámení s modely L770/L775/L770D/L775D





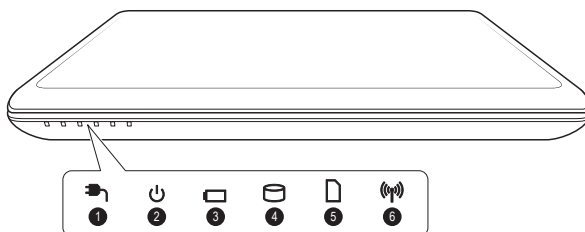

Přední strana při zavřeném displeji

Obrázek níže ukazuje přední stranu počítače s panelem displeje v zavřené poloze.

Obrázek 2-7 Přední strana počítače se zavřeným panelem displeje



- | | |
|-----------------------|--|
| 1. Indikátor DC IN | 4. Indikátor jednotky pevného disku/jednotky optického disku |
| 2. Indikátor napájení | 5. Indikátor slotu paměťových médií |
| 3. Indikátor baterie | 6. Indikátor bezdrátové komunikace |

	Indikátor DC IN	Indikátor DC IN normálně svítí bíle v době, kdy je počítač napájen proudem z napájecího adaptéru.
	Indikátor napájení	Indikátor Napájení normálně svítí bíle, je-li počítač zapnut. Pokud však přepnete počítač do režimu spánku, bude tento indikátor blikat žlutě - přibližně dvě sekundy bude svítit a dvě sekundy bude zhasnutý - jak při vypínání systému, tak ve stavu vypnutí.
	Indikátor baterie	Indikátor Baterie udává stav nabití baterie - bílá barva signalizuje plné nabití, žlutá barva dobíjení baterie a blikající žlutá barva nízkou úroveň nabití baterie. Viz kapitolu 5, Napájení a režimy po zapnutí , kde najdete další informace o této funkci.
	Indikátor jednotky pevného disku/jednotky optického disku	Indikátor jednotky pevného disku/jednotky optického disku bliká bíle, když počítač pracuje se zabudovanou jednotkou pevného nebo optického disku.
	Indikátor slotu paměťových médií	Indikátor slotu pro paměťová média bliká bíle, když počítač pracuje se slotem pro paměťová média.
	Indikátor bezdrátové komunikace	Indikátor bezdrátové komunikace svítí žlutě, pokud jsou zapnuty funkce bezdrátové sítě Wireless Některé modely jsou vybaveny funkcemi bezdrátové komunikace.

Levá strana

Obrázek níže ukazuje levou stranu počítače.

Obrázek 2-8 Levá strana počítače

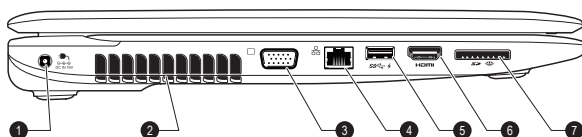

- | | |
|--------------------------------|--|
| 1. Konektor DC IN 19V | 5. Port univerzální sériové sběrnice (USB 2.0 nebo USB 3.0)* |
| 2. Chladicí průduchy | 6. Výstupní port HDMI* |
| 3. Port externího RGB monitoru | 7. Slot paměťových médií |
| 4. Konektor sítě LAN | |

* K dispozici u některých modelů.



Konektor DC IN 19V

K tomuto konektoru se připojuje napájecí adaptér zajišťující napájení počítače a dobíjení vnitřní baterie. Pamatujte, že je nutné používat pouze model AC adaptéru, který jste obdrželi spolu s počítačem v době zakoupení - použitím jiného AC adaptéru může dojít k poškození počítače.

Chladicí průduchy

Chladicí průduchy pomáhají předcházet přehřátí procesoru.



Neblokujte ventilační otvory. Dbejte, aby se do chladicích průduchů nedostaly kovové předměty, například šrouby, svorky nebo sponky na papír. Cizí kovové předměty by mohly způsobit zkrat, který může následně způsobit poškození nebo vyvolat požár s rizikem vážného zranění.



Port externího RGB monitoru

Tento port umožňuje připojit externí RGB monitor k počítači.

Viz Dodatek A, kde najdete informace o přiřazení pinů v portu pro externí RGB monitor.





Port univerzální sériové sběrnice (USB 0.3 nebo USB 0)

Na levé straně počítače je jeden port USB (Universal Serial Bus), který splňuje normu USB 2.0 nebo USB 3.0. Port s ikonou ⚡ má funkci [Spánek a dobíjení](#).

Typ portu USB se může lišit v závislosti na zakoupeném modelu. Port s modrou barvou je port USB 3.0.

Port USB 2.0 splňuje normu pro USB 2.0 a není kompatibilní se zařízeními USB 3.0.

Port USB 3.0 splňuje normu pro USB 3.0 a je zpětně kompatibilní se zařízeními USB 2.0.

HDMI	Výstupní port HDMI	Do výstupního portu HDMI je možné připojit kabel HDMI s konektorem Typu A. Některé modely jsou vybaveny výstupním portem HDMI.
 	Slot paměťových médií	Tento slot umožňuje vkládat paměťové karty SD™/SDHC™/SDXC™, miniSD™/microSD™ Card, Memory Stick™, Memory Stick™ PRO™ a MultiMediaCard™. Viz část Volitelná zařízení v kapitole 3, Základy provozu , kde najdete další informace.

Pravá strana

Následující obrázek ukazuje pravou stranu počítače.

Obrázek 2-9 Pravá strana počítače

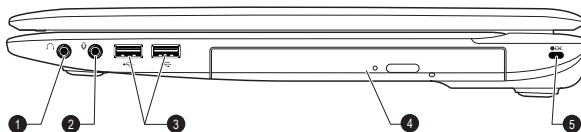

- | | |
|---|------------------------------|
| 1. Konektor sluchátek | 4. Jednotka optických disků |
| 2. Konektor mikrofonu | 5. Slot bezpečnostního zámku |
| 3. Porty USB 2.0 (Universal Serial Bus) | |

Vzhled produktu závisí na zakoupeném modelu.



Konektor sluchátek Konektor sluchátek velikosti 3,5 mm umožňuje připojení stereofonních sluchátek.



Konektor mikrofonu Konektor mikrofonu 3,5 mm umožňuje připojit třívodičový kabel monofonního mikrofonu nebo jiného zařízení pro zvukový vstup.



Integrovaný zvukový systém poskytuje podporu pro vnitřní reproduktory a mikrofon počítače a také umožňuje připojení externího mikrofonu a sluchátek pomocí příslušných konektorů.



Porty USB 2.0 (Universal Serial Bus) Na pravé straně počítače jsou dva porty USB (Universal Serial Bus), které splňují normu USB 2.0

Jednotka optického disku Počítač může mít konfiguraci zahrnující jednotku DVD Super Multi, BD-Combo nebo BD-Writer.



U médií 2,6 GB a 5,2 GB DVD-RAM není možné čtení nebo zápis.



Slot bezpečnostního zámku

Do tohoto slotu lze připojit bezpečnostní kabel, který se pak připevní ke stolu nebo jinému většímu předmětu, aby bylo zamezeno krádeži počítače.



Mějte na paměti, že není možné potvrdit provoz všech funkcí u všech USB zařízení, která jsou k dispozici. V tomto ohledu je potřeba uvést, že některé funkce určitého zařízení nemusí fungovat správně.



Nedovolte, aby do slotu paměťových médií a do USB portu vnikly cizí kovové předměty, například šrouby, sešívací spony a sponky na papír. Cizí kovové předměty by mohly způsobit zkrat, který může následně způsobit poškození nebo vyvolat požár s rizikem vážného zranění.

Zadní strana

Obrázek níže ukazuje zadní stranu počítače.

Obrázek 2-10 Zadní strana počítače

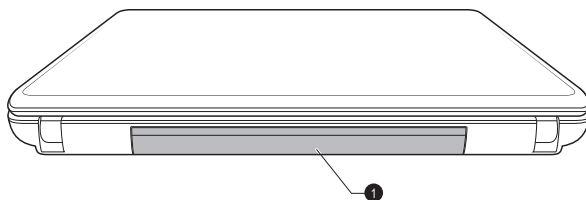

1. Baterie

Baterie

Nabíjecí lithium-iontové baterie poskytuje napájení počítači, pokud není připojen napájecí adaptér. Podrobnější informace o používání a provozu baterie uvádí kapitola 5, [Napájení a režimy po zapnutí](#).

Právní poznámka (životnost baterie)

Další informace týkající se životnosti baterie naleznete v dodatku C, Právní poznámky.

Spodní strana

Na obrázku níže je vyobrazena spodní strana počítače. Před otočením počítače nezapomeňte zavřít displej, aby nedošlo k jeho poškození.

Obrázek 2-11 Spodní strana počítače

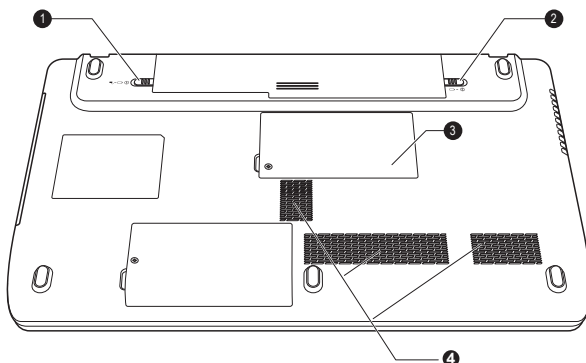



1. Zámek baterie

2. Zápádka pro uvolnění baterie

3. Slot paměťového modulu

4. Chladicí průduchy

① 	Zámek baterie	Posunutím zámku baterie se uvolní baterie za účelem vyjmutí.
② 	Zápádka pro uvolnění baterie	Posunutím a uchycením této západky v nezajištěné poloze se uvolní baterie za účelem vyjmutí. Podrobné informace o vyjmutí baterie naleznete v Kapitole 5, Napájení a režimy při zapnutí .
	Slot paměťového modulu	Sloty paměťových modulů umožňují instalaci, výměnu a vyjmutí přídatných paměťových modulů. Paměťové moduly s kapacitou 1, 2 nebo 4 GB lze instalovat do dvou paměťových slotů počítače a dosáhnout tak maximální kapacity paměti systému 8 GB. Skutečná velikost využitelné systémové paměti bude menší než jsou nainstalované paměťové moduly. Viz část Přídavný paměťový modul v kapitole 3, Základy provozu .
	Chladicí průduchy	Chladicí průduchy pomáhají předcházet přehřátí procesoru.



Neblokujte ventilační otvory. Dbejte, aby se do chladicích proudů nedostaly kovové předměty, například šrouby, svorky nebo sponky na papír. Cizí kovové předměty by mohly způsobit zkrat, který může následně způsobit poškození nebo vyvolat požár s rizikem vážného zranění.

Pečlivě vyčistěte prach na povrchu chladicích otvorů pomocí měkkého hadříku.

Přední strana při otevřeném displeji

Tato část popisuje počítač s otevřeným panelem displeje. Displej otevřete tak, že zvednete zobrazovací panel nahoru a naklopte jej do pohodlného úhlu pozorování.

Obrázek 2-12 Přední strana počítače s otevřeným panelem displeje

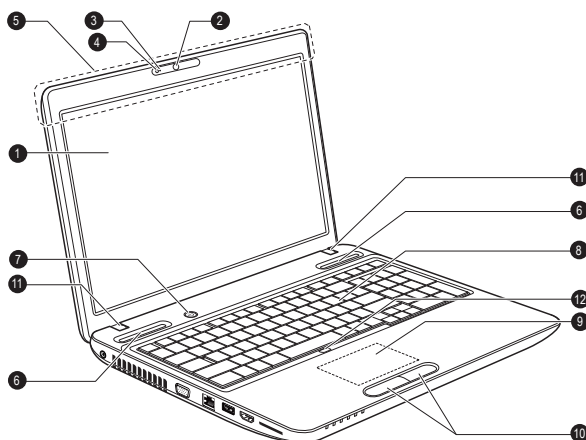

- | | |
|---|---|
| 1. Obrazovka displeje | 7. Tlačítko napájení |
| 2. Webová kamera* | 8. Klávesnice |
| 3. LED indikátor webové kamery* | 9. Touch Pad |
| 4. Mikrofon* | 10. Ovládací tlačítka Touch Padu |
| 5. Anténa Bluetooth a antény Wireless LAN (nejsou zobrazeny)* | 11. Závěsy displeje |
| 6. Stereo reproduktory | 12. Tlačítko pro zapnutí/vypnutí Touch Padu |

* K dispozici u některých modelů.

Obrazovka displeje	<p>43.9 cm (17.3") LCD displej, 16 milionů barev, s následujícím rozlišením:</p> <ul style="list-style-type: none"> ■ HD+, 1600 horizontálních × 900 vertikálních pixelů <p>Pamatujte, že při napájení počítače ze síťového adaptéru bude jas displeje o něco vyšší než při napájení z baterie. Tento rozdíl v úrovni jasu zajišťuje úsporu energie při práci na baterie.</p>
---------------------------	--

Právní poznámka (LCD)

Další informace o LCD najdete v dodatku C, Právní poznámky.

LED indikátor webové kamery	LED indikátor webové kamery svítí, pokud webová kamera pracuje.
Webová kamera	<p>Webová kamera je zařízení, které umožňuje nahrávat video nebo pořizovat fotografie pomocí počítače. Je možné ji využít pro videohovory nebo videokonference pomocí vhodného komunikačního nástroje, jako je například Windows Live Messenger. Aplikace webové kamery TOSHIBA Web Camera Application vám pomůže přidávat různé efekty do videa nebo fotografií.</p> <p>Umožňuje přenos videa a využívání videohovorů pomocí specializovaných internetových aplikací. Některé modely jsou vybaveny webovou kamerou.</p> <p>Podrobnosti uvádí online nápověda pro aplikaci webové kamery.</p>
Mikrofon	Zabudovaný mikrofon umožňuje importovat a nahrávat zvuky do aplikace - více informací najdete v části Zvukový systém v kapitole 3, Základy provozu.







- *Nenatáčejte webovou kameru přímo proti slunci.*
- *Nedotýkejte se objektivu webové kamery a netlačte na něj velkou silou. Mohlo by dojít ke zhoršení kvality obrazu. Pokud se objektiv ušpiní, je možné jej vyčistit prostředkem na čištění brýlí (čisticí utěrka) nebo měkkým hadříkem.*
- *Při nahrávání v temném prostředí zvolte možnost Noční režim, která umožňuje pořizovat jasnější obraz s menším šumem.*

Antény bezdrátové sítě LAN	Některé počítače v této řadě jsou vybaveny anténami bezdrátové sítě LAN..
-----------------------------------	---

Právní poznámka (bezdrátová síť LAN)

Další informace o bezdrátové síti Wireless LAN najdete v dodatku C, Právní poznámky.

Anténa Bluetooth	Některé počítače v této řadě jsou vybaveny anténou Bluetooth.
Stereo reproduktory	Stereo reproduktory přehrávají zvuky generované vaším softwarem, také přehrávají zvuková výstražná znamení, jako je upozornění na vybitou baterii, které generuje systém.
	Tlačítko napájení Stisknutím tohoto tlačítka se zapne nebo vypne napájení počítače.
Klávesnice	Vnitřní klávesnice poskytuje klávesy zabudovaného numerického bloku, speciální klávesy překrytí pro ovládání kurzoru a klávesy  a  . Podrobnosti jsou uvedeny v části Klávesnice v kapitole 3, Základy provozu.
Touch Pad	Touch Pad se nachází na opěrce dlaně pod klávesnicí a slouží pro ovládání kurzoru na obrazovce. Další informace uvádí část Používání Touch Padu v kapitole 3, Základy provozu.
Ovládací tlačítka Touch Padu	Ovládací tlačítka pod ploškou Touch Pad umožňují vybírat položky nabídek nebo manipulovat s textem a grafikou označenou ukazatelem na obrazovce.
Závěsy displeje	Závěsy displeje umožňují nastavení zobrazovacího panelu do různých úhlů, ze kterých je na něj dobře vidět.
	Tlačítko ZAP/VYP pro Touch Pad Stiskem tohoto tlačítka se aktivuje nebo deaktivuje funkce Touch Padu.

Interní hardwarové komponenty

Tato část popisuje interní hardwarové komponenty.

Skutečné specifikace se mohou lišit v závislosti na zakoupeném modelu.

CPU	<p>Typ procesoru se liší v závislosti na modelu.</p> <p>Chcete-li zjistit, jakým typem procesoru je vybaven váš model, otevřete diagnostický nástroj TOSHIBA PC Diagnostic Tool tak, že kliknete na Start -> Všechny programy -> TOSHIBA -> Nástroje -> PC Diagnostic Tool.</p>
------------	--

Právní poznámka (CPU)

Další informace o CPU najdete v dodatku C, Právní poznámky.

Jednotka pevného disku	<p>Velikost jednotky pevného disku se liší v závislosti na modelu.</p> <p>Chcete-li zjistit, jakým typem pevného disku je vybaven váš model, otevřete diagnostický nástroj TOSHIBA PC Diagnostic Tool tak, že kliknete na Start -> Všechny programy -> TOSHIBA -> Nástroje -> PC Diagnostic Tool.</p> <p>Všimněte si, že část celkové kapacity jednotky pevného disku je vyhrazena jako prostor pro správu.</p>
-------------------------------	--

Právní poznámka (kapacita jednotky pevného disku (HDD))

Více informací týkajících se kapacity jednotky pevného disku (HDD) naleznete v dodatku C, Právní poznámky.

Baterie RTC	<p>Vestavěná baterie RTC udržuje nastavení hodin reálného času (Real Time Clock - RTC) a kalendáře.</p>
--------------------	---

Video RAM	<p>Paměť na grafické kartě počítače, která slouží k uložení obrazu zobrazovaného na bitmapovém displeji.</p> <p>Velikost dostupné paměti Video RAM závisí na systémové paměti počítače.</p> <p>Start -> Ovládací panely -> Vzhled a přizpůsobení -> Zobrazení -> Upravit rozlišení.</p> <p>Velikost paměti Video RAM je možné ověřit kliknutím na tlačítko Upřesnit nastavení v okně Rozlišení obrazovky.</p>
------------------	---

Právní poznámka (paměť (hlavní systém))

Další informace o paměti (hlavní paměť) najdete v dodatku C, Právní poznámky.

Řadič zobrazení

Řadič zobrazení překládá softwarové příkazy na příkazy hardwarové, které zapínají a vypínají určité obrazové prvky.

Řadič zobrazení rovněž řídí zobrazovací režim a používá pravidel průmyslové normy pro nastavení rozlišení obrazovky a maximální počet barev, které lze v každém okamžiku zobrazit. Software určený pro použití v určitém zobrazovacím režimu bude proto fungovat na jakémkoliv počítači, který daný režim podporuje.



Z důvodu vyššího rozlišení panelu displeje se mohou čáry zobrazovat přerušené, pokud se obrázky zobrazují v textovém režimu celé obrazovky.

Grafický řadič

Řadič grafiky maximalizuje výkon displeje.

Právní poznámka (grafický procesor („GPU“))

Více informací týkajících se grafického procesoru („GPU“) naleznete v dodatku C, Právní poznámky.

Technologie Intel® pro úsporu energie displeje

Model Intel GPU s čipovou sadou Intel může být vybaven technologií úspory energie displeje, která může snížit spotřebu počítače díky optimalizaci kontrastu obrazu na interním LCD displeji.

Tato funkce je k dispozici, jestliže počítač:

- je napájen bateriemi
- používá pouze vnitřní LCD displej

Funkci technologie úspory energie displeje lze aktivovat v ovládacím panelu Intel® pro grafiku a média.

Tento ovládací panel je přístupný některým z následujících způsobů:

- Klikněte na položky **Start -> Ovládací panely**. Zvolte možnost **Velké ikony** nebo **Malé ikony** v části **Zobrazit podle** a potom klikněte na položku **Intel(R) Graphics and Media**.
- Klikněte pravým tlačítkem na plochu a klikněte na **Vlastnosti grafiky...**

V tomto ovládacím panelu:

1. Vyberte **Základní režim** a klikněte na **OK**.
2. Klikněte na **Napájení**.
3. V rozbalovací nabídce vyberte možnost **Na baterie** v části **Zdroj napájení** a poté zaškrtněte políčko **Technologie úspory energie displeje**.

Jestliže chcete za podmínek uvedených výše zlepšit kvalitu obrazu, změňte nastavení na hodnotu **Maximální kvalita** nebo tuto funkci vypněte.

AMD® Vari-Bright™

Model AMD GPU může být vybaven funkcí AMD® Vari-Bright™, která může snížit spotřebu počítače díky optimalizaci kontrastu obrazu na interním LCD displeji.

Tato funkce je k dispozici, jestliže počítač:

- je napájen bateriemi
- používá pouze vnitřní LCD displej

Funkci Vari-Bright je možné zapnout v centru Catalyst Control Center.

Chcete-li se dostat k tomuto centru, přejděte na

Start -> Všechny programy -> Catalyst Control Center -> CCC

V tomto ovládacím centru:

1. Zvolte možnost **PowerPlay™** v části **Napájení**.
2. Zaškrtněte políčko **Aktivovat PowerPlay™** a dále zvolte políčko **Aktivovat Vari-Bright™**.

Pokud chcete zlepšit kvalitu obrazu za výše popsaných podmínek, změňte nastavení směrem maximální úrovni kvality nebo funkci deaktivujte.

Kapitola 3

Základy provozu

V této kapitole jsou popsány základní způsoby činnosti tohoto počítače a jsou zde uvedena upozornění týkající se jeho používání.

Používání Touch Padu

Chcete-li použít Touch Pad, položte na něj prst a posuňte špičku prstu ve směru, kterým chcete pohnout ukazatelem na displeji.

Obrázek 3-1 Touch Pad a Ovládací tlačítka Touch Padu (L770/L775/L770D/L775D)

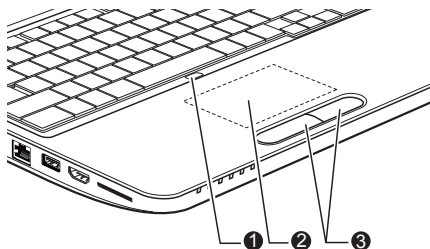

1. Tlačítko pro zapnutí/vypnutí Touch Padu
2. Touch Pad

3. Ovládací tlačítka Touch Padu

Stiskem tlačítka Touch Pad ZAP/VYP se zapne nebo vypne funkce Touch Padu. Některé modely jsou vybaveny tlačítkem Touch Pad ZAP/VYP.

Dvě tlačítka pod Touch Padem se používají stejně jako tlačítka na standardní myši - stiskem levého tlačítka se vybírají položky v nabídce nebo se manipuluje s textem či grafikou, které jsou vymezeny ukazatelem, a stiskem pravého tlačítka se zobrazuje nabídka nebo jiná funkce v závislosti na konkrétním softwaru, který používáte.

Klávesnice

Uspořádání klávesnice počítače je kompatibilní s rozšířenou klávesnicí se 104/105 klávesami - stiskem kombinací kláves je možné na počítači provádět všechny funkce 104/105-klávesové rozšířené klávesnice.

Počet kláves na klávesnici závisí na tom, pro kterou zemi/region je počítač nakonfigurován, přičemž různé klávesnice jsou k dispozici pro řadu jazyků.

Existuje pět různých typů kláves, jmenovitě znakové klávesy, funkční klávesy, programovatelné klávesy, klávesové zkratky, speciální klávesy Windows.

Indikátory klávesnice

Na níže uvedených obrázcích je zobrazeno umístění indikátorů CAPS LOCK a NUM LOCK, které signalizují následující stavy:

- Pokud indikátor CAPS LOCK svítí, klávesnice bude při psaní generovat velká písmena.
- Pokud indikátor NUM LOCK svítí, je možné pomocí deseti číselných kláves zadávat čísla.

Obrázek 3-2 Indikátory CAPS LOCK a NUM LOCK (L770/L775/L770D/L775D)

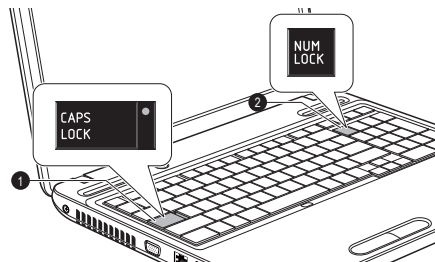

1. Indikátor CAPS LOCK

2. Indikátor NUM LOCK

CAPS LOCK

Tento indikátor svítí zeleně, pokud jsou klávesy písmen přepnuty na vkládání velkých písmen.



NUM LOCK

Pokud indikátor **NUM LOCK** svítí, je možné pomocí číselných kláves zadávat čísla.

Funkční klávesy: F1 ... F9

Funkční klávesy (pozor, nezaměňovat se speciální klávesou **FN**) představují dvanáct kláves umístěných v horní části klávesnice - tyto klávesy se od ostatních kláves liší.



Klávesy F1 až F9 se nazývají funkčními klávesami, protože při stisku vykonávají naprogramované funkce, a kromě toho v kombinaci s klávesou Fn tyto klávesy označené ikonami vykonávají specifické funkce počítače.

Programovatelné klávesy: kombinace kláves FN

Klávesa **FN** (funkce) se používá v kombinaci s jinými klávesami k vytváření programovatelných kláves. Programovatelné (Soft) klávesy jsou klávesové kombinace, které zapínají, vypínají nebo nastavují některé funkce.



Všimněte si, že některé softwarové produkty mohou programovatelné klávesy vypnout nebo jejich funkci narušit, a také že nastavení

programovatelných kláves se neobnoví, když se počítač vrátí z režimu Spánku.

Klávesnice tohoto počítače je rozvržena tak, aby poskytovala všechny funkce jako rozšířená 104tlačítková klávesnice.

Protože je klávesnice u počítače menší a má méně kláves, některé rozšířené funkce musí být simulovány použitím dvou kláves namísto jedné u klasické klávesnice.

Klávesu **FN** je možné kombinovat s následujícími klávesami za účelem simulace funkcí, které jsou podobné jako funkce kláves na rozšířené 104/105-tlačítkové klávesnici, které na klávesnici tohoto počítače nejsou.

Funkce horkých kláves

Funkce horkých kláves umožňují zapnout nebo vypnout určité funkce počítače. Funkce horkých kláves je možné provádět buď s využitím karet horkých kláves nebo stiskem souvisejících horkých kláves (stiskem **FN** + funkce nebo klávesy **ESC**).

Karty horkých kláves

Karty horkých kláves jsou obvykle ukryté. Karty se objeví při stisku klávesy **FN**.

Chcete-li použít karty horkých kláves:

1. Stiskněte a podržte klávesu **FN**. Podél horního okraje obrazovky se objeví Flash karty TOSHIBA.
2. Vyberte požadovanou možnost
Vybraná karta se objeví v plné velikosti s dostupnými možnostmi pod ní. Všechny ostatní karty se opět ukryjí.
3. Klikněte na požadovanou možnost.

Chcete-li použít kartu horkých kláves s využitím horké klávesy:

1. Stiskněte a podržte klávesu **FN**.
2. Stiskněte horkou klávesu asociovanou s požadovanou funkcí. V horní části obrazovky se objeví karta horkých kláves s dostupnými možnostmi po dní.
3. Chcete-li procházet zobrazené možnosti, podržte klávesu **FN** a opakovaně stiskněte horkou klávesu. Po výběru požadované možnosti uvolněte klávesu **FN**.

Další informace najdete v souboru nápovědy pro TOSHIBA flash karty.

Chcete-li se dostat k této nápovědě, klikněte na **Start -> Všechny programy -> TOSHIBA -> Nástroje -> Nápověda pro flash karty**.

Horké klávesy

Tato část popisuje asociované funkce horkých kláves.

- **Ztlumit**
Stiskem **FN + ESC** se vypíná a zapíná zvuk.
- **Zamknout**
Stiskem **FN + F1** se vstoupí do "uzamknutého režimu počítače".
Chcete-li obnovit svou pracovní plochu, je nutné se znovu přihlásit.
- **Plán napájení**
Stiskem **FN + F2** se změní nastavení napájení.
- **Spánek**
Stiskem **FN + F3** se systém přepne do režimu spánku.
- **Hibernace**
Stiskem **FN + F4** se systém přepne do režimu hibernace.
- **Výstup**
Stiskem **FN + F5** se změní aktivní zobrazovací zařízení.



Chcete-li používat simultánní režim, musíte nastavit rozlišení vnitřního zobrazovacího panelu tak, aby odpovídalo rozlišení externího zobrazovacího zařízení.

- **Snížení jasu**
Stiskem **FN + F6** se sníží jas zobrazovacího panelu počítače v jednotlivých krocích.
- **Zvýšení jasu**
Stiskem **FN + F7** se zvýší jas zobrazovacího panelu počítače v jednotlivých krocích.
- **Bezdrátové funkce**
Stiskem **FN + F8** se zapnou aktivní bezdrátová zařízení.



Pokud není nainstalováno žádné zařízení pro bezdrátovou komunikaci, dialogové okno se nezobrazí.

- **Touch Pad**
Stiskem **FN + F9** se zapne nebo vypne funkce Touch Padu.
- **Zoom**
Stiskem **FN + mezera** se změní rozlišení zobrazení.
- **Zmenšení**
Stiskem **FN + 1** se zmenší velikost ikony na pracovní ploše nebo velikost písma v rámci jednoho z podporovaných oken aplikací.
- **Zvětšení**
Stiskem **FN + 2** se zvětší velikost ikony na pracovní ploše nebo velikost písma v rámci jednoho z podporovaných oken aplikací.
- **Zeslabení hlasitosti**
Stiskem **FN + 3** se v krocích sníží hlasitost.
- **Zesílení hlasitosti**
Stiskem **FN + 4** se v krocích zvýší hlasitost.

Přichytná klávesa FN

Nástroj Usnadnění TOSHIBA můžete použít ke změně klávesy FN na přichytnou klávesu, což znamená, že ji můžete jednou stisknout a uvolnit a pak můžete stisknout klávesu „F číslo“. Chcete-li spustit nástroj Usnadnění TOSHIBA, klikněte na **Start -> Všechny programy -> TOSHIBA -> Nástroje -> Usnadnění**.

Speciální klávesy Windows

Na klávesnici jsou dvě klávesy, které mají ve Windows speciální funkci: spouštěcí klávesa Windows aktivuje nabídku **Start** a klávesa aplikace má stejnou funkci jako druhé (pravé) tlačítko myši.



Tato klávesa aktivuje nabídku **Start** ve Windows.



Tato klávesa má stejnou funkci jako sekundární (pravé) tlačítko myši.

Generování ASCII znaků

Ne všechny znaky je možné generovat pomocí normální klávesnice, je však možné je zadat pomocí jejich specifických ASCII kódů.

1. Podržte klávesu **ALT**.
2. Pomocí numerické klávesnice zadejte ASCII kód požadovaného znaku.
3. Uvolněte klávesu **ALT** - ASCII znak se objeví na obrazovce.

Jednotky optických disků

V počítači může být instalována jednotka DVD Super Multi, BD-Combo nebo BD-Writer. Pokud má počítač přístup k optickému disku, indikátor na jednotce svítí.

Formáty

Jednotky podporují následující formáty.

Jednotka DVD Super Multi Drive s podporou Double Layer

Jednotka podporuje následující formáty: CD-ROM, DVD-ROM, DVD-Video, CD-DA, CD-Text, Photo CDTM (single/multi-session), CD-ROM Mode 1/ Mode 2, CD-ROM XA Mode 2 (Form1, Form2), Enhanced CD (CD-EXTRA), Addressing Method 2, DVD-R, DVD-RW, DVD+R, DVD+RW, DVD-RAM, DVD-R DL (Format1), DVD+R DL.

Jednotka BD-Combo

Kromě výše uvedených formátů jednotka BD-Combo podporuje také BD-ROM a BD (DL).

Jednotka BD-Writer

Kromě výše uvedených formátů jednotka BD-Writer podporuje také BD-R, BD-R (DL), BE-RE a BD-RE (DL).



Některé typy a formáty disků DVD-R (DL) a DVD+R (DL) mohou být nečitelné.

Používání jednotky optických médií

Jednotka plné velikosti zajišťuje spouštění programů na discích s plným výkonem. Můžete přehrávat disky o velikosti 12 cm (4,72") nebo 8 cm (3,15") bez nutnosti použití adaptéru.



Pro přehrávání disků DVD-Video použijte aplikaci pro přehrávání DVD.

Jestliže máte jednotku optických disků, viz též část [Zápis na CD/DVD/BD](#), kde jsou uvedena upozornění týkající se zápisu na disky CD/DVD/BD.

Při vkládání disků postupujte takto:

1. Jestliže je napájení počítače zapnuté, jemně stiskněte tlačítko vysouvání, aby se otevřela zásuvka disku.
2. Zásuvku jemně uchopte a vysuňte ji až do krajní polohy.

Obrázek 3-5 Stisknutí vysouvacího tlačítka a vytažení zásuvky disku do otevřené polohy (L770/L775/L770D/L775D)

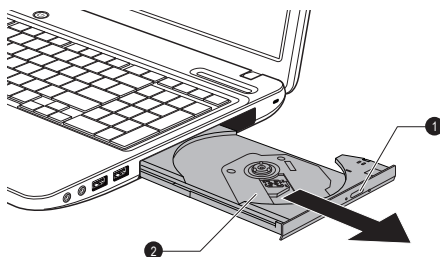

1. Vysouvací tlačítko

2. Zásuvka disku

3. Vložte disk do zásuvky popiskem vzhůru.

Obrázek 3-6 Vkládání disků (L770/L775/L770D/L775D)

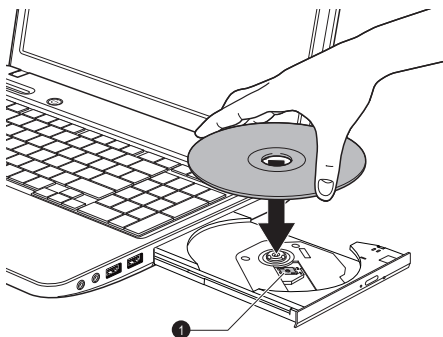

1. Čočky laseru



Pokud je zásuvka plně otevřena, okraj počítače bude mírně přečnívat přes zásuvku disku. Z tohoto důvodu bude nutné disk mírně naklonit, aby bylo možné jej vložit do zásuvky disku. Po vložení disku se ujistěte, že je vložen vodorovně.



- *Nedotýkejte se čoček laseru nebo jiných částí v okolí, aby nedošlo ke ztrátě vyrovnání.*
- *Dbejte, aby se do jednotky nedostaly cizí předměty. Zkontrolujte povrch zásuvky disku, obzvláště prostor za předním okrajem zásuvky disku, aby bylo jisté, že se zde před uzavřením nevyskytují žádné cizí předměty.*

4. *Zatlačte jemně na střed disku, abyste ucítili, jak zapadne do správné polohy. Disk musí spočívat pod vrcholem hřídele unášeče, zarovnaný s jeho základnou.*
5. *Zatlačením na střed zásuvky ji zasuňte. Tlačte jemně, až zaskočí na místo.*



Pokud při zavírání zásuvky disku není disk správně vložen, může dojít k poškození disku. Zásuvka se také po stisknutí vysunovacího tlačítka nemusí správně otevřít.

Vyjímání disků

Chcete-li vyjmout disk, postupujte takto:



Nemačkejte na vysunovací tlačítko, pokud počítač s jednotkou právě pracuje. Před otevřením zásuvky disku nejdříve počkejte, než zhasne indikátor optických disků. Pokud se disk v zásuvce po jejím otevření ještě otáčí, počkejte, až se zastaví, a teprve poté jej vyjměte.

1. Stisknutím vysouvacího tlačítka pootevřete zásuvku. Jemně ji uchopte a vysuňte až do krajní polohy.



Jakmile se zásuvka pootevře, počkejte až se disk zcela zastaví a teprve poté ji otevřete úplně.

2. Disk lehce přečnívá přes okraje zásuvky a tak jej můžete snadno uchopit. Disk jemně zvedněte nahoru.
3. Zatlačením na střed zásuvky ji zasuňte. Tlačte jemně, až zaskočí na místo.

Jak vyjmout disk v případě, že se zásuvka disku neotevře

Zásuvka se stiskem vysouvacího tlačítka nevysune, pokud napájení počítače není zapnuto. Pokud je napájení jednotky vypnuto, můžete zásuvku vysunout vložením tenkého předmětu (cca 15 mm), například narovnané kancelářské sponky do vysouvacího otvoru poblíž vysouvacího tlačítka.

Obrázek 3-7 Ruční otevření zásuvky pomocí otvoru pro vysunutí (L770/L775/L770D/L775D)

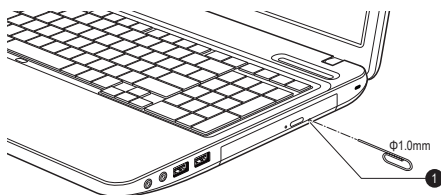

1. Vysouvací otvor



Před nouzovým použitím vysouvacího otvoru vedle vysouvacího tlačítka je nutno vypnout počítač. Pokud se disk při otevření zásuvky disku otáčí, mohl by disk vylétnout z hřídele unášeče a poranit vás.

Zapisovatelné disky

Tento oddíl popisuje typy zapisovatelných disků. Podle specifikací pro svou jednotku zjistíte, na jaký typ disků lze zapisovat. Pro zápis na kompaktní disky používejte aplikace TOSHIBA Disc Creator a Corel Digital Studio.

Disky CD

- Na disky CD-R lze zapisovat pouze jednou. Uložená data nelze smazat ani změnit.
- Disky CD-RW, včetně rychlých (multi speed) disků CD-RW, rychlých (high-speed) disků CD-RW a rychlých (ultra-speed) disků CD-RW je možné nahrávat více než jednou.

Disky DVD

- Na disky DVD-R, DVD+R a DVD-R DL a DVD+R DL lze zapisovat pouze jednou. Uložená data nelze smazat ani změnit.
- Na disky DVD-RW, DVD+RW a DVD-RAM lze zapisovat vícekrát.

BD

- Na disky BD-R a BD-R DL je možné zapisovat pouze jednou. Uložená data nelze smazat ani změnit.
- Na disky BD-RE a BD-RE DL je možné zapisovat více než jednou.

Zápis na CD/DVD/BD

K tomuto počítači je k dispozici zápisový software TOSHIBA Disc Creator a Corel Digital Studio.

Aplikaci Corel Digital Studio lze použít pro zápis souborů ve video formátu. Aplikaci TOSHIBA Disc Creator lze použít pro zapisování dat.

Jednotku DVD Super Multi nebo BD-Combo lze použít pro zápis na disky CD-R, CD-RW, DVD-R, DVD-R DL, DVD-RW, DVD+R, DVD+R DL, DVD+RW, DVD-RAM nebo DVD-R DL.

Jednotku BD-Writer lze použít pro zápis na disky CD-R, CD-RW, DVD-R, DVD-R DL, DVD-RW, DVD+R, DVD+R DL, DVD+RW, DVD-RAM, DVD-R DL, BD-R nebo BD-RE.



Při zápisu informací na médium prostřednictvím optické jednotky je potřeba vždy zajistit připojení adaptéru střídavého napětí do elektrické zásuvky. Je možné, že při zápisu dat během napájení z baterie může v případě slabé baterie dojít k selhání zápisu a k následné ztrátě dat.

Důležité upozornění

Než začnete zapisovat na jakékoliv médium nebo přepisovat jakékoliv médium, které je podporováno jednotkou DVD Super Multi nebo jednotkou BD-Combo/BD-Writer, přečtěte si a dodržujte všechny pokyny pro nastavení a provoz uvedené v této části. Pokud tak neučiníte, může se vám stát, že jednotka DVD Super Multi nebo BD-Combo/BD-Writer nebude pracovat správně a nemusí se vám podařit zapsat nebo přepsat data a může dojít ke ztrátě dat nebo k jiné škodě jednotky či média.

Poznámka

Společnost TOSHIBA nepřebírá odpovědnost za následující:

- Poškození disku, které by mohlo být způsobeno zápisem nebo přepisem pomocí této jednotky.
- Změnu nebo ztrátu obsahu záznamu na médiu, která by mohla být způsobena zápisem nebo přepisem pomocí této jednotky, ani za ztrátu zisku nebo přerušení činnosti z důvodu změny nebo ztráty obsahu záznamu.

- Škody způsobené použitím zařízení nebo softwaru třetích stran.

Jednotky pro zápis na optická média mají svá technologická omezení, díky kterým může docházet k neočekávaným chybám způsobeným kvalitou médií nebo problémy se zařízeními hardware. V tomto ohledu je rovněž vhodné vytvořit dvě nebo více kopií důležitých dat pro případ neočekávané změny nebo ztráty obsahu záznamu.

Před zápisem nebo přepisem

- Na základě testů kompatibility prováděných společnostmi TOSHIBA doporučujeme následující výrobce diskových médií, je však potřeba poznamenat, že kvalita disků může ovlivnit úspěšnost při zápisu nebo přepisu disků. Rovněž mějte na paměti, že TOSHIBA v žádném případě nezaručuje funkčnost, kvalitu nebo výkon při práci s jakýmkoliv médii.

CD-R:

TAIYO YUDEN CO., Ltd.

MITSUBISHI KAGAKU MEDIA CO., LTD.

CD-RW: (Multi-Speed, High-Speed a Ultra-Speed)

MITSUBISHI KAGAKU MEDIA CO., LTD.

DVD-R:

Specifikace DVD zapisovatelného disku pro obecné verze 2.0

TAIYO YUDEN Co., Ltd. (pro média s rychlostí 8x a 16x)

MITSUBISHI KAGAKU MEDIA CO., LTD. (pro média s rychlostí 8x a 16x)

Hitachi Maxell, Ltd. (pro média s rychlostí 8x a 16x)

DVD-R DL:

MITSUBISHI KAGAKU MEDIA CO., LTD. (pro média s rychlostí 4x a 8x)

DVD+R:

MITSUBISHI KAGAKU MEDIA CO., LTD. (pro média s rychlostí 8x a 16x)

TAIYO YUDEN CO., Ltd. (pro média s rychlostí 8x a 16x)

DVD+R DL:

MITSUBISHI KAGAKU MEDIA CO., LTD. (pro média s rychlostí 8x)

DVD-RW:

Specifikace DVD pro zapisovatelný disk pro verzi 1.1 nebo 1.2

Victor Company of Japan, Ltd. (JVC) (pro média s rychlostí 2x, 4x a 6x)

MITSUBISHI KAGAKU MEDIA CO., LTD. (pro média s rychlostí 2x, 4x a 6x)

DVD+RW:

MITSUBISHI KAGAKU MEDIA CO., LTD. (pro média s rychlostí 4x a 8x)

DVD-RAM: (pouze jednotka DVD Super Multi)**DVD Specifikace pro disk DVD-RAM pro Verzi 2.0, Verzi 2.1 nebo Verzi 2.2**

Panasonic Corporation (pro média s rychlostí 3x a 5x)

Hitachi Maxell, Ltd. (pro média s rychlostí 3x a 5x)

BD-R:

Panasonic Corporation

BD-R DL:

Panasonic Corporation

BD-RE:

Panasonic Corporation

BD-RE DL:

Panasonic Corporation



- *Některé typy a formáty disků DVD-R DL a DVD+R DL mohou být nečitelné.*
- *DISK vytvořený ve formátu 4 DVD-R DL (Layer Jump Recording) nelze číst.*

Během zápisu nebo přepisu

Před zápisem nebo přepisem dat na médiích si přečtěte následující:

- Data z jednotky pevného disku na optické médium vždy kopírujte - nepoužívejte způsob vyjmutí a vložení, protože při chybě zápisu může dojít ke ztrátě původních dat.
 - Neprovádějte žádné z následujících úkonů:
 - Změňte uživatele v operačním systému
 - Použití počítače k nějaké další činnosti, včetně takových úloh, jako je použití myši nebo zařízení Touch Pad, zavírání nebo otevírání panelu displeje.
 - Spuštění komunikační aplikace, například práce s modemem.
 - Vystavení počítače nárazům nebo vibracím.
 - Instalace, odebrání nebo připojení externích zařízení, jako je například paměťová mediální karta, zařízení USB, externí monitor nebo optické digitální zařízení.
 - Použití ovládacích tlačítek zvuku/obrazu pro přehrávání hudby nebo hlasu.
 - Otevírání jednotky optických disků.
- Během zápisu nebo přepisu nepoužívejte funkce pro vypnutí počítače, odhlášení, přechod do režimu Spánku nebo Hibernace.

- Ujistěte se, že operace zápisu/přepisu byla dokončena, než přejdete do režimu Spánek nebo Hibernace (optické médium můžete vyjmout z jednotky optických disků, až když je zápis dokončen).
- Pokud je médium nedostatečné kvality, znečištěné nebo poškozené, může při zápisu nebo přepisu dojít k chybám.
- Položte počítač na vodorovný povrch a vyhněte se místům vystaveným vibracím, jako jsou letadla, vlaky nebo vozidla. Také nepoužívejte počítač na nestabilní podložce, například na skládacím stole.
- Udržujte mobilní telefony a jiná bezdrátová komunikační zařízení v dostatečné vzdálenosti od počítače.

TOSHIBA Disc Creator

Pokud používáte aplikaci TOSHIBA Disc Creator, vezměte v úvahu následující omezení:

- Pomocí aplikace TOSHIBA Disc Creator nelze vytvořit DVD Video.
- Pomocí TOSHIBA Disc Creator nelze vytvořit DVD Audio.
- Funkci „Zvukový disk CD“ programu TOSHIBA Disc Creator nelze použít k nahrávání hudby na média DVD-R, DVD-R DL, DVD-RW, DVD+R, DVD+R DL a DVD+RW.
- Nepoužívejte funkci „Záloha disku“ programu TOSHIBA Disc Creator pro kopírování disků DVD Video nebo DVD-ROM s ochranou autorskými právy.
- Disky DVD-RAM nelze zálohovat pomocí funkce „Záloha disku“ programu TOSHIBA Disc Creator.
- Nelze zálohovat disky CD-ROM, CD-R nebo CD-RW na DVD-R, DVD-R DL, nebo DVD-RW pomocí funkce „Záloha disku“ programu TOSHIBA Disc Creator.
- Pomocí funkce „Záloha disku“ aplikace TOSHIBA Disc Creator nelze zálohovat disky CD-ROM, CD-R nebo CD-RW na , DVD+R, DVD+R DL nebo DVD+RW.
- Pomocí funkce Záloha disku aplikace TOSHIBA Disc Creator nelze zálohovat disky DVD-ROM, DVD Video, DVD-R, DVD-R DL, DVD-RW, DVD+R, DVD+R DL nebo DVD+RW na CD-R nebo CD-RW.
- Aplikace TOSHIBA Disc Creator nemůže zaznamenávat ve formátu paketů.
- V některých případech nemusí být možné použít funkci "Záloha disku" programu TOSHIBA Creator pro zálohování médií DVD-R, DVD-R DL, DVD-RW, DVD+R, DVD+R DL nebo DVD+RW zapsaných jiným softwarem nebo na jiné jednotce optických médií.

- Pokud přidáváte data na disk DVD-R, DVD-R DL, DVD+R nebo DVD+R DL, na který již bylo nahráváno, nemusí být přidaná data za některých okolností čitelná. Data nelze například přečíst v 16-bitových operačních systémech, jako jsou například Windows 98SE a Windows Me a ve Windows NT4 bude nutné použít Service Pack 6 nebo novější, ve Windows 2000 bude potřeba použít Service Pack 2. Kromě toho některé jednotky DVD-ROM a DVD-ROM / CD-R/RW nemusí být schopny přečíst přidaná data bez ohledu na operační systém.
- Aplikace TOSHIBA Disc Creator nepodporuje záznam na disky DVD-RAM - za tím účelem je potřeba použít Windows Explorer nebo jiný podobný nástroj.
- Při zálohování na disk DVD se ujistěte, že zdrojový disk podporuje záznam na média DVD-R, DVD-R DL, DVD-RW, DVD+R, DVD+R DL nebo DVD+RW - pokud tomu tak není, záloha zdrojového disku nemusí proběhnout správně.
- Pokud zálohujete DVD-R, DVD-R DL, DVD-RW, DVD+R, DVD+R DL nebo DVD+RW, ujistěte se, že používáte stejný typ disku.
- Nelze částečně mazat data zapsaná na disk CD-RW, DVD-RW nebo DVD+RW.

Ověřování dat

Chcete-li si ověřit, že data jsou na datovém disku CD/DVD zapsána nebo přepsána správně, postupujte před zahájením procesu zápisu nebo přepisu následovně.

1. Klikněte na **Start -> Všechny programy -> TOSHIBA -> CD&DVD Applications -> Disc Creator** za účelem přístupu k nástroji **TOSHIBA Disc Creator**.
2. Dialog nastavení se zobrazí jedním z následujících dvou kroků:
Klikněte na tlačítko **Nastavení nahrávání** () pro zápis na hlavním panelu nástrojů v režimu **Datový disk CD/DVD**.
Vyberte možnost **Nastavení pro každý režim -> Datový disk CD/DVD** v nabídce **Nastavení**.
3. Zaškrtněte políčko **Ověřit zapsaná data**.
4. Vyberte režim **Otevřený soubor** nebo **Plné porovnání**.
5. Klikněte na tlačítko **OK**.

Jak se naučit více o programu TOSHIBA Disc Creator

Obraťte se na soubory nápovědy, kde naleznete další informace o programu TOSHIBA Disc Creator.

Používání aplikace Corel Digital Studio pro TOSHIBA

Tato funkce je podporována u některých modelů.

Jak vytvořit film na disku DVD-Video nebo Blu-ray Disc

Zjednodušené kroky vytvoření filmu na disku DVD-Video nebo Blu-ray na základě přidání video zdroje:

1. Klikněte na **Start -> Všechny programy -> Corel Digital Studio pro TOSHIBA -> Corel Digital Studio pro TOSHIBA** za účelem spuštění aplikace Corel Digital Studio.
2. Vložte disk DVD-R, DVD+R, DVD-RW, DVD+RW, BD-R nebo BD-RE do jednotky optických disků.
3. Vyhledejte zdrojové video a přetáhněte je na pruh médií.
4. Klikněte na položku **Vypálit -> video disk**.
5. Vyberte možnost **DVD** nebo **Blu-ray** v části **Vybrat disk**.
6. Vyberte možnost **DVD-Video** nebo **BDMV** v části **Formát projektu**.
7. Zadejte název projektu a vyberte styl.
8. Klikněte na tlačítko **Přejít do nabídky úprav**.
9. Klikněte na tlačítko **Vypálit**.

Jak se naučit více o programu Corel Digital Studio

Obrat'te se na soubory nápovědy a příruček, kde naleznete další informace o programu Corel Digital Studio.

Chcete-li otevřít příručku aplikace Corel Digital Studio, stiskněte klávesu **F1** při spuštění aplikace Corel Digital Studio.

Důležité informace pro užívání

Při zápisu filmu na disk Video DVD nebo Blu-ray, při konverzi filmu nebo přehrávání souborů si povšimněte následujících omezení.

Editace digitálního videa

- Přihlaste se s oprávněním správce za účelem používání aplikace Corel Digital Studio.
- Pokud používáte aplikaci Corel Digital Studio, ujistěte se, že je přístroj zapojen do elektrické sítě.
- Provozujte počítač při plném napájení. Nepoužívejte žádný režim úspory energie.
- Pokud upravujete disk DVD, můžete zobrazit náhled. Pokud je ale spuštěna jiná aplikace, nemusí se náhledy zobrazit správně.
- Aplikace Corel Digital Studio neumí upravovat nebo přehrávat obsah chráněný proti kopírování.
- Při používání programu Corel Digital Studio nevstupujte do režimu spánku nebo hibernace.
- Nespouštějte program Corel Digital Studio ihned po zapnutí počítače. Vyčkejte prosím, dokud neustane veškerá aktivita disků.
- Nahrávání na CD, DVD-Audio a Video CD nejsou v této verzi podporovány.
- Nespouštějte jiný software, například spořič obrazovky, který by mohl zatížit procesor.

- Neprovádějte podporu dekódování a kódování mp3.
- Formát DVD-VR není v této verzi podporován.

Než nahrajete video na disk DVD nebo Blu-ray

- Při nahrávání na disk DVD nebo na Blu-ray disk používejte pouze disky doporučené výrobcem jednotky.
- Nenastavujte pracovní jednotku na pomalé zařízení, např. pevný disk USB 1.1, zápis na DVD nebo na Blu-ray disk by se nemusel zdařit.
- Neprovádějte žádné z následujících úkonů:
 Použití počítače k nějaké další činnosti, včetně použití myši nebo zařízení Touch Pad/cPad, zavírání nebo otevírání panelu displeje.
 Vystavení počítače nárazům nebo vibracím.
 Použití tlačítka přepínače režimů a ovládacího tlačítka zvuku a videa pro přehrávání hudby nebo hlasu.
 Otevřete jednotku DVD/BD.
 Proveďte instalaci, odstranění nebo připojení externích zařízení, včetně následujících: paměťová mediální karta, zařízení USB, externí displej a optická digitální zařízení.
- Po uložení důležitých dat ověřte obsah disku.
- Není podpora pro výstup ve formátu VCD a SVCD.
- Proveďte vysunutí disku.

Informace o nahraných discích DVD a Blu-ray

- Některé jednotky DVD-ROM pro počítače nebo jiné přehrávače DVD nemusí být schopné číst disky DVD-R/+R/-RW/+RW/-RAM.
- Při přehrávání vašich nahraných DVD na vašem počítači použijte softwarovou aplikaci TOSHIBA VIDEO PLAYER.
- Při přehrávání vašich nahraných Blu-ray disků na vašem počítači použijte softwarovou aplikaci WinDVD BD pro TOSHIBA .
- Pokud použijete již použitý prepisovatelný disk, může být plně formátování zablokováno. Použijte zcela nový disk.

Přehrávač TOSHIBA VIDEO PLAYER (volitelný)

Pokud používáte aplikaci TOSHIBA VIDEO PLAYER , vezměte v úvahu následující omezení:

Poznámky k použití

- Tento software je možné používat jen v systému Windows 7.
- Software „TOSHIBA VIDEO PLAYER“ je podporován pro přehrávání formátů DVD-Video a DVD-VR.
- Při přehrávání některých titulů DVD-Video může docházet k výpadkům rámců, přeskokování zvuku nebo ke ztrátě synchronizace obrazu a zvuku.

- Při používání přehrávače TOSHIBA VIDEO PLAYER zavřete všechny další aplikace. Během přehrávání videa neotevírejte žádné další aplikace a neprovádějte žádné další operace. V některých situacích se může přehrávání zastavit nebo nemusí správně fungovat.
- Může se stát, že nefinalizovaná DVD vytvořená na domácích rekordérech DVD nebude možné na tomto počítači přehrát.
- Používejte disky DVD-Video, které mají kód regionu buď „stejný jako výchozí nastavení z výroby“ (je-li možno použít) nebo „VŠE“.
- Nepřehrávejte video, pokud sledujete nebo nahráváte televizní programy nebo používáte jiné aplikace. Mohlo by docházet k chybám přehrávání DVD-Video nebo záznamu televizního programu. Kromě toho platí, že pokud se zahájí předem naplánovaný záznam v průběhu přehrávání DVD-Video, může docházet k chybám přehrávání DVD-Video nebo záznamu televizního programu. Sledujte DVD-Video v době, kdy není naplánován žádný záznam.
- V přehrávači TOSHIBA VIDEO PLAYER není možné pro některé disky použít funkci obnovení.
- Při přehrávání videa je doporučeno připojit napájecí adaptér. Funkce pro úsporu energie mohou rušit plynulé přehrávání. Při přehrávání disku DVD-Video na baterie nastavte Možnosti napájení na "Vyvážené".
- Při přehrávání videa pomocí aplikace TOSHIBA VIDEO PLAYER je vypnutý spořič obrazovky. Počítač nepřejde automaticky do režimu hibernace, spánku nebo vypnutí.
- V době, kdy je spuštěn přehrávač TOSHIBA VIDEO PLAYER, nenastavujte funkci automatického vypnutí displeje do zapnutého stavu.
- Při provozu přehrávače TOSHIBA VIDEO PLAYER nepřepínejte do režimu Hibernace nebo Spánek.
- Při provozu přehrávače TOSHIBA VIDEO PLAYER nezamykejte počítač pomocí kláves Windows logo () + L nebo Fn + F3.
- Přehrávač TOSHIBA VIDEO PLAYER nemá funkci rodičovské kontroly.
- Aby byla ochráněna autorská práva, funkce otisku obrazovky ve Windows (Print Screen) je během provozu přehrávače TOSHIBA VIDEO PLAYER vypnuta.
- (Funkce Print Screen je vypnutá i tehdy, jsou-li spuštěné další aplikace vedle přehrávače TOSHIBA VIDEO PLAYER a přehrávač TOSHIBA VIDEO PLAYER je minimalizován.) Chcete-li použít funkci Print Screen, zavřete přehrávač TOSHIBA VIDEO PLAYER
- Instalaci a odinstalaci přehrávače TOSHIBA VIDEO PLAYER provádějte v rámci uživatelského účtu s oprávněním správce.
- V době, kdy je spuštěn přehrávač TOSHIBA VIDEO PLAYER, neprovádějte změnu uživatelů Windows.
- U některých disků DVD-Video se při změně zvukové stopy pomocí ovládacího okna změní také stopa titulků.

- Jestliže se při přehrávání disku DVD s titulky objevuje v aplikaci Media Player blikání, použijte k přehrávání disku DVD aplikaci TOSHIBA VIDEO PLAYER nebo Media Center.

Zobrazovací zařízení a zvuk

- Přehrávač „TOSHIBA VIDEO PLAYER“ bude fungovat, pouze pokud budou „Barvy“ nastaveny na možnost „True Color (32 bitů)“. Klikněte na položku **Start -> Ovládací panely -> Vzhled a přizpůsobení -> Zobrazení -> Upravit rozlišení**, klikněte na položku „Upřesnit nastavení“, zvolte kartu „Monitor“ a nastavte „barvy“ na hodnotu „True color (32 bitů)“.
- Jestliže se obraz DVD-Video na externím displeji nebo v televizi neobjeví, zastavte přehrávač „TOSHIBA VIDEO PLAYER“ a změňte rozlišení obrazovky. Chcete-li změnit rozlišení obrazovky, klikněte na **Start -> Ovládací panely -> Vzhled a přizpůsobení -> Zobrazení -> Upravit rozlišení**. Obraz není možné posílat do některých externích displejů a televizí z důvodu podmínek výstupu nebo přehrávání.
- Při sledování disku DVD-Video na externím displeji nebo TV změňte před přehráváním zobrazovací zařízení. DVD-Video není možné zobrazovat současně (v režimu klonu) na panelu displeje počítače a na externím displeji.
- V době, kdy je spuštěn přehrávač „TOSHIBA VIDEO PLAYER“, neprovádějte změnu rozlišení obrazovky.
- V době, kdy je spuštěn přehrávač „TOSHIBA VIDEO PLAYER“, neprovádějte změnu zobrazovacího zařízení.

Spuštění přehrávače TOSHIBA VIDEO PLAYER

Přehrávač TOSHIBA VIDEO PLAYER lze spustit pomocí následujícího postupu.

1. Vložte disk DVD-Video do jednotky optických disků při spuštěném systému Windows® 7.
Jestliže je v jednotce optických disků vložen disk DVD-Video (pro modely s jednotkou DVD) a objeví se obrazovka pro výběr aplikace, zvolte možnost **Přehrát film DVD (pomocí přehrávače TOSHIBA VIDEO PLAYER)** za účelem spuštění přehrávače TOSHIBA VIDEO PLAYER.
2. Vyberte **Start -> Všechny programy -> TOSHIBA VIDEO PLAYER -> TOSHIBA VIDEO PLAYER** za účelem spuštění přehrávače TOSHIBA VIDEO PLAYER.

Funkce přehrávání 3D

(Jen některé modely)

Přehrávač TOSHIBA VIDEO PLAYER má funkci přehrávání 3D, která umožňuje přehrávání 3D video obsahu a 2D obsahu domácího videa (DVD

nebo video souboru) v podání 3D s využitím konverze 2D na 3D v reálném čase.

- 3D efekt je možné zobrazit pouze na externích 3D zařízeních připojených pomocí HDMI výstupu. Není možné jej zobrazit na vnitřním displeji.
- Funkce konverze 2D na 3D využívá originální algoritmus TOSHIBA, kdy na 2D videa je aplikován 3D efekt. Je třeba mít na paměti, že tato funkce nenabízí stejný video obsah jako video, které je původně ve formátu 3D a nevytváří nové video v 3D formátu, ale pouze přehrává 2D videa v režimu napodobujícím 3D.
- Konverze 2D na 3D je určena pro lepší zážitek z vašeho 2D domácího videa a dalšího 2D obsahu, který jste vytvořili, díky převedení do 3D podle vašich osobních preferencí.
- Přehrávač TOSHIBA VIDEO PLAYER je ve výchozím stavu nastaven na 2D formát. Stiskem tlačítka pro konverzi 2D na 3D se aktivuje funkce konverze 2D na 3D a 2D obsah tedy začnete sledovat v 3D formátu. Přehrávač "TOSHIBA VIDEO PLAYER" neprovádí konverzi 2D na 3D automaticky. Přečtěte si varování uvedená v této části, pokud jde o možné porušení autorských práv, a ujistěte se, že máte nezbytná oprávnění.
- Přehrávač TOSHIBA VIDEO PLAYER je určen pro přehrávání disků DVD-Video, DVD-VR a video souborů a pro sledování 2D domácího video obsahu ve formátu 3D. 3D přehrávání video obsahu, který nebyl vytvořen uživatelem, může vyžadovat povolení třetích stran, protože takový obsah může být chráněn autorskými právy. Ochrana duševního vlastnictví je pro společnost Toshiba zásadní. V tomto ohledu společnost Toshiba zdůrazňuje, že přehrávač by neměl být používán způsobem, který porušuje tato práva. Je vaší odpovědností zajistit, abyste neporušovali žádná práva v oblasti duševního vlastnictví při používání přehrávače a především při používání funkce konverze 2D na 3D v přehrávači "TOSHIBA VIDEO PLAYER".
- Některé funkce nemusí v průběhu 3D přehrávání fungovat. V takovém případě budou odpovídající tlačítka deaktivovaná.
- Pokud je okno zobrazení videa na celé obrazovce, při provádění následujících operací se může vyskytnout určité časové zpoždění. Otevření oken, jako je například [nabídka kliknutím pravým tlačítkem], [okno nastavení], [hledání titulu/kapitoly], [výběr souboru] nebo [chybová zpráva].

Práce se systémem Windows

Práce s jinými aplikacemi

- Při přehrávání se zapnutou funkcí 3D přehrávání vždy používejte AC adaptér. 3D přehrávání se děje pouze v režimu celé obrazovky. Při aktivaci 3D přehrávání se okno zobrazení videa automaticky zvětší na celou obrazovku. Aby bylo možné přehrávat ve formátu 3D na externím displeji nebo v televizi, je třeba mít 3D displej nebo televizi s HDMI portem kompatibilním s HDCP. 3D video obsah je možné zobrazit pouze na externím displeji s využitím HDMI 1.4. 3D efekt vnímají různí lidé různě. Sledování 3D přehrávání může být i nepříjemné. V takovém případě se přestaňte dívat a poraďte se s lékařem. Zvažte, zda je vhodné, aby se děti dívaly na 3D obsah, nebo zda by nebylo potřeba zkrátit jim dobu sledování. Při používání 3D brýlí se může v závislosti na světelných podmínkách v místnosti objevit blikání obrazu. Funkce konverze nahoru a 3D přehrávání není možné používat současně. Pokud je spuštěná konverze nahoru, pak přepnutím na 3D přehrávání dojde k jejímu automatickému vypnutí. V závislosti na video obsahu nemusí být přehrávání v 3D formátu možné. Pro přehrávání 3D obsahu jsou podporovány pouze video formáty Side-by-Side a Interleave 3D.

Spuštění přehrávače TOSHIBA VIDEO PLAYER

Přehrávač TOSHIBA VIDEO PLAYER lze spustit pomocí následujícího postupu.

1. Vložte disk DVD-Video do jednotky DVD/BD při spuštěném systému Windows®.

Je-li v jednotce BD disk DVD-Video (pro modely s jednotkou BD-Writer nebo BD-Combo), automaticky se spustí aplikace TOSHIBA VIDEO PLAYER

Jestliže je v jednotce optických disků vložen disk DVD-Video (pro modely s jednotkou DVD Super Multi) a objeví se obrazovka pro výběr aplikace, zvolte možnost **Přehrát film DVD (pomocí přehrávače TOSHIBA VIDEO PLAYER)** za účelem spuštění přehrávače TOSHIBA VIDEO PLAYER.

2. Vyberte **Start -> Všechny programy -> TOSHIBA VIDEO PLAYER -> TOSHIBA VIDEO PLAYER** za účelem spuštění přehrávače TOSHIBA VIDEO PLAYER.

Práce s přehrávačem TOSHIBA VIDEO PLAYER

Poznámky k používání přehrávače TOSHIBA VIDEO PLAYER.

- Zobrazení na obrazovce a dostupné funkce se mohou pro různé disky DVD-Video a různé scény lišit.
- Pokud se otevře nabídka v prostoru zobrazení pomocí hlavní nabídky nebo pomocí tlačítek nabídky v ovládacím okně, může se stát, že nabídku nebude možné ovládat pomocí plošky touch pad nebo myši.

Otevření nápovědy k přehrávači TOSHIBA VIDEO PLAYER

Funkce a pokyny pro přehrávač TOSHIBA VIDEO PLAYER jsou vysvětleny podrobně také v „Nápovědě k přehrávači TOSHIBA VIDEO PLAYER“. „Nápověda k přehrávači TOSHIBA VIDEO PLAYER“ se otevře takto.

Klikněte na tlačítko „Nápověda“ () v prostoru zobrazení.

Používání aplikace WinDVD BD pro TOSHIBA

Při používání aplikace WinDVD BD pro TOSHIBA pamatujte na následující omezení:

Poznámky k použití

- Aplikace WinDVD BD pro TOSHIBA je určena pouze pro přehrávání disků Blu-ray. Přehrávání DVD není podporováno. Pro přehrávání DVD formátu použijte přehrávač TOSHIBA VIDEO PLAYER.
- Při přehrávání obsahu s vysokou bitovou rychlostí může docházet k výpadkům rámců, přeskokování zvuku nebo snížení výkonu počítače.
- Než začnete s přehráváním Blu-ray disku, zavřete všechny aplikace. Během přehrávání Blu-ray disku neotevírejte žádné další aplikace a neprovádějte žádné další operace.
- Při provozu jednotky WinDVD BD nepřepínejte do režimu spánku nebo hibernace. Než přejdete do režimu spánku nebo hibernace, nezapomeňte zavřít jednotku WinDVD BD.
- Vzhledem k tomu, že přehrávání Blu-ray disku je závislé na programu zabudovaném v obsahu disku, mohou se způsoby přehrávání, obrazovky přehrávání, zvukové efekty, ikony a další funkce pro jednotlivé disky lišit. Další informace o těchto položkách najdete v pokynech v rámci obsahu disku nebo se obraťte přímo na výrobce obsahu.
- Při přehrávání Blu-ray disku nezapomeňte připojit napájecí adaptér počítače.
- Aplikace WinDVD BD podporuje technologii ochrany proti kopírování AACs (Advanced Access Control System). Aby bylo možné se z Blu-ray disku trvale těšit, je nutné provést obnovení klíče AACs integrovaného do tohoto zařízení. Pro obnovení je nutné připojení k Internetu. Obnovení klíče AACs je zdarma k dispozici po dobu 5 let od zakoupení tohoto produktu, ale obnovení po uplynutí 5 let podléhá podmínkám, které určuje poskytovatel softwaru, společnost Corel Corporation.

- Nepřehrávejte disk Blu-ray, pokud právě nahráváte televizní programy pomocí aplikace „Windows Media Center“, „Televize“ nebo jiných aplikací. Mohlo by docházet k chybám přehrávání Blu-ray disku nebo k chybám nahrávání televizního programu. Kromě toho platí, že pokud se zahájí předem naplánovaný záznam v průběhu přehrávání Blu-ray video disku, může docházet k chybám přehrávání Blu-ray video disku nebo chybám nahrávání televizního programu. Přehrávejte Blu-ray video disk v době, kdy není naplánován žádný záznam.
- Při přehrávání titulu BD-J nefungují klávesové zkratky.
- Pro některé disky nelze v aplikaci WinDVD BD použít funkci pro obnovení přehrávání.
- Interaktivní funkce Blu-ray disků nemusí fungovat v závislosti na obsahu nebo na stavu sítě.
- Kódy regionů pro jednotky BD a pro mediální jednotky BD a jejich související média se vytvářejí podle specifikací tří tržních regionů. Kódy regionů je možné nastavit na kartě WinDVD BD ([Region] v dialogu [Nastavení]). Při koupi disku DVD Video se ujistěte, že je vhodný pro vaši jednotku, jinak nepůjde dobře přehrávat.
- Chcete-li přehrávat video na externím displeji nebo v televizi pomocí aplikace WinDVD BD, použijte výstupní zařízení typu externího displeje nebo televize, která mají HDMI port s podporou RGB nebo HDCP.
- Film na Blu-ray disku je možné přehrávat pouze na vnitřním LCD displeji nebo na externím zařízení připojeném pomocí výstupu RGB a HDMI. V režimu Klon (DualView) jednotka WinDVD přehrává obsah na displeji, který je nastaven jako primární, a ostatní obrazovky jsou černé.
- Tento produkt nepřehrává disky HD DVD. Pro HD zobrazení jsou požadovány Blu-ray disky s obsahem s vysokým rozlišením.

Funkce přehrávání 3D

(Jen některé modely)

Aplikace WinDVD BD pro TOSHIBA podporuje přehrávání disků Blu-ray 3D na externím 3D displeji/TV s využitím HDMI 1.4.

Než začnete s přehráváním disků Blu-ray 3D, proveďte konfiguraci 3D přehrávání.

1. Klikněte na **Nástroje**.
2. Zvolte položku **3D přehrávání**.
3. Zaškrtnutím políčka **Preferovat přehrávání v 3D režimu** aktivujte 3D přehrávání.

4. Zadejte informace o zobrazovacím zařízení.

Typ monitoru:

Vyberte správný typ monitoru v rozbalovací nabídce.

Chcete-li přehrávat na externím 3D displeji/TV s HDMI, nastavte „Video výstup HDMI 1.4“.

Velikost displeje:

Zadejte (v palcích) velikost počítače.

Poznámky k přehrávání disků Blu-ray 3D

- U modelů s grafikou NVIDIA funguje přehrávání Blu-ray 3D pouze na celé obrazovce. Při přehrávání disků Blu-ray 3D se WinDVD automaticky přepne na celou obrazovku. Jestliže přepnete aplikaci WinDVD zpět do režimu okna nebo ji minimalizujete, přehrávání se zastaví. Objeví-li se nějaké hlášení, aplikace WinDVD se přepne zpět do režimu okna.
- Aplikace WinDVD využívá všechny dostupné grafické hardwarové zdroje pro zobrazení 3D videa. U modelů se grafikou NVIDIA budou dočasně vypnuty operace typu nastavení a nápovědy, dále některá funkční tlačítka a funkce dálkového ovládání.
- Aplikace WinDVD BD pro TOSHIBA nepodporuje konverzi z 2D do 3D. Používejte přehrávač TOSHIBA VIDEO PLAYER pro 3D přehrávání DVD nebo 3D video souborů.
- 3D efekt vnímají různí lidé různě.
- Při používání 3D brýlí se může v závislosti na světelných podmínkách v místnosti objevit blikání obrazu.
- Sledování 3D přehrávání může být i nepříjemné. V takovém případě se přestaňte dívat a poraďte se s lékařem.
- Zvažte, zda je vhodné, aby se děti dívaly na 3D obsah, nebo zda by nebylo potřeba zkrátit jim dobu sledování.
- 3D efekt je možné zobrazit na externím 3D displeji se zapnutou funkcí 3D nebo na televizi s podporou HDMI 1.4.
Chcete-li přehrávat Blu-ray 3D na externím 3D displeji se zapnutou funkcí 3D nebo v televizi, změňte zobrazovací režim na výhradní HDMI (pouze projektor) a použijte 3D brýle, které byly dodány společně s vaším externím 3D displejem se zapnutou funkcí 3D nebo s televizí.
- Při přehrávání Blu-ray 3D na externím displeji, který nepodporuje 3D funkci, zrušte zaškrtnutí políčka “Preferovat přehrávání v 3D režimu” ve vlastnostech 3D přehrávání v aplikaci WinDVD BD pro TOSHIBA.

Spuštění aplikace WinDVD BD pro TOSHIBA

Aplikace WinDVD BD pro TOSHIBA se spouští následujícím postupem.

- Při vložení disku Blu-ray do jednotky BD se aplikace WinDVD BD spustí automaticky.

- Zvolte **Start** -> **Všechny programy** -> **Corel** -> **Corel WinDVD BD** za účelem spuštění aplikace WinDVD BD.

Práce s aplikací WinDVD BD pro TOSHIBA

Poznámky k používání aplikace WinDVD BD pro TOSHIBA

- Zobrazení na obrazovce a dostupné funkce se mohou pro různé disky BD-Video a různé scény lišit.
- Pokud se otevře nabídka v prostoru zobrazení pomocí hlavní nabídky nebo pomocí tlačítek nabídky v ovládacím okně, může se stát, že nabídku nebude možné ovládat pomocí plošky touch pad nebo myši.

Otevření NÁPOVĚDY k aplikaci WinDVD BD pro TOSHIBA

Funkce aplikace WinDVD BD a pokyny k jejímu použití jsou také podrobně vysvětleny v nápovědě aplikace „WinDVD Nápovědu aplikace WinDVD zobrazíte následujícím postupem.

- Klikněte na tlačítko „Průvodce pro Corel“ () v zobrazovací oblasti a zvolte tlačítko „Spustit nápovědu“.

Bezdrátová komunikace

Funkce pro počítače podporují některá zařízení bezdrátové komunikace.

Pouze některé z modelů jsou vybaveny funkcemi Wireless LAN i Bluetooth.



- *Funkce bezdrátové sítě LAN (Wi-Fi) nebo Bluetooth nepoužívejte v blízkosti mikrovlnné trouby ani v oblastech vystavených rádiovému rušení nebo působení magnetických polí. Interference ze strany mikrovlnné trouby nebo jiného podobného zdroje může provoz rozhraní WiFi či Bluetooth narušit.*
- *Pokud se v blízkosti zařízení nachází osoba s implantovaným kardiostimulátorem nebo jiným lékařským elektrickým zařízením, vypněte všechny bezdrátové funkce. Rádiové vlny mohou ovlivnit provoz kardiostimulátoru nebo podobného elektrického lékařského zařízení, což může způsobit vážné zranění. Při používání bezdrátových funkcí dodržujte pokyny uvedené u daného lékařského zařízení.*
- *Je-li počítač umístěn v blízkosti automatických zařízení, například automatických dveří nebo požárních detektorů, vypněte bezdrátové funkce. Rádiové vlny mohou způsobit poruchu takového zařízení s rizikem vážného zranění.*

- *Pomocí síťové funkce ad hoc nemusí být možné vytvořit síťové připojení k určitému názvu sítě. Pokud k tomu dojde, pro všechny počítače připojené do stejné sítě se bude muset konfigurovat nová síť(*), aby se znovu aktivovala síťová připojení.*
- * Nezapomeňte použít nový název sítě.

Bezdrátová síť Wireless LAN

Bezdrátová síť Wireless LAN je kompatibilní s jinými systémy sítí LAN založenými na technologii rozprostřeného spektra (DSSS) a ortogonálního frekvenčního dělení, které vyhovují požadavkům standardu IEEE 802.11 pro bezdrátové sítě LAN.

- Volba frekvenčního kanálu 5 GHz pro IEEE 802.11a nebo IEEE802.11n
- Volba frekvenčního kanálu 2,4 GHz pro IEEE 802.11a nebo IEEE. 802.11n
- Přepínání mezi více kanály
- Řízení napájení karty
- Šifrování dat WEP (Wired Equivalent Privacy) založené na 128-bitovém šifrovacím algoritmu.
- Wi-Fi Protected Access™ (WPA™)



Přenosová rychlost na bezdrátové síti LAN a dosah bezdrátové sítě LAN se může lišit podle okolního elektromagnetického prostředí, překážek, konstrukce a konfigurace přístupových bodů a konstrukce klientské stanice a konfigurace software a hardware. Popsaná přenosová rychlost je teoretická maximální rychlost uváděná podle příslušné normy - skutečná přenosová rychlost bude nižší než teoretická maximální rychlost.

Nastavení

1. Zkontrolujte, zda je zapnutá **funkce bezdrátové komunikace**.
2. Klikněte na **Start -> Ovládací panely -> Síť a Internet -> Centrum sítí a sdílení**.
3. Klikněte na položku **Nastavit nové připojení nebo síť**.
4. Postupujte podle průvodce. Budete potřebovat název bezdrátové sítě a nastavení zabezpečení. Použijte dokumentaci svého routeru nebo se obraťte na správce bezdrátové sítě, který vám sdělí nastavení.

Zabezpečení

- TOSHIBA důrazně doporučuje aktivovat funkce kódování, aby počítač nebyl vystaven ilegálnímu přístupu zvenku prostřednictvím bezdrátového připojení. Pokud k tomu dojde, vnější narušitel získá ilegální přístup do počítače s možností odposlouchávání, ztráty nebo destrukce uložených dat.

- Společnost TOSHIBA není odpovědná za ztrátu a poškození dat z důvodu odposlouchávání nebo ilegálního přístupu prostřednictvím bezdrátové sítě LAN.

Specifikace karty

Typ karty	PCI Express Mini Card
Kompatibilita	<ul style="list-style-type: none"> ■ Standard IEEE 802.11 pro bezdrátové sítě LAN ■ Vlastnost Wi-Fi (Wireless Fidelity) ověřená aliancí Wi-Fi Alliance. Logo 'Wi-Fi CERTIFIED' je značkou certifikace Wi-Fi Alliance.
Síťový operační systém	<ul style="list-style-type: none"> ■ Síť Microsoft Windows
Protokol přístupu k médiím	<ul style="list-style-type: none"> ■ CSMA/CA (Collision Avoidance) s ověřením (ACK)

Rádiové charakteristiky

Rádiové charakteristiky modulu Wireless LAN se mohou měnit podle:

- Země nebo oblasti, kde byl produkt zakoupen
- Typu produktu

Bezdrátová komunikace je často předmětem místně platných opatření. Síťová zařízení Wireless LAN jsou sice navržena pro provoz v bezlicenčních pásmech 2,4 GHz a 5 GHz, místně platná opatření pro provoz rádiových zařízení mohou omezit používání zařízení pro bezdrátovou komunikaci.

Rádiová frekvence	<ul style="list-style-type: none"> ■ Pásmo 5 GHz (5150-5850 MHz) (Revize a a n) ■ Pásmo 2,4 GHz (2400-2483,5 MHz) (Revize b, g a n)
--------------------------	---

Dosah signálu bezdrátové komunikace je závislý na přenosové rychlosti. Komunikace při nižších přenosových rychlostech mohou překonat větší vzdálenosti.

- Dosah vašich bezdrátových zařízení může být snížen v případě, že jsou antény umístěny v blízkosti kovových ploch a pevných materiálů s vysokou hustotou.
- Dosah je rovněž ovlivněn překážkami v cestě signálu, které mohou pohlcovat nebo odrážet rádiový signál.

Bezdrátová technologie Bluetooth

Některé počítače v této řadě mají bezdrátovou technologii Bluetooth, která eliminuje potřebu propojení jednotlivých elektronických zařízení, např. počítačů, tiskáren a mobilních telefonů pomocí kabelů. V zapnutém stavu

Bluetooth poskytuje prostředí osobní bezdrátové sítě, které je bezpečné a důvěryhodné, rychlé a snadné.

Nelze současně používat vestavěné funkce Bluetooth v počítači a externí adaptér Bluetooth. Bezdrátová technologie Bluetooth má následující funkce:

Provoz na celém světě

Vysílače a přijímače Bluetooth pracují v pásmu 2,4 GHz, které nevyžaduje licenci a je kompatibilní s rádiovými systémy ve většině zemí na světě.

Rádiová spojení

Lze snadno vytvořit spojení mezi dvěma nebo více zařízeními a toto spojení udržovat i v případě, že tato zařízení nejsou na dohled.

Zabezpečení

Dva pokročilé bezpečnostní mechanismy zaručují vysokou úroveň zabezpečení:

- Autentifikace řídí přístup ke kritickým datům a znemožňuje podvrhnutí původů zpráv.
- Šifrování zabraňuje odposlechu a zajišťuje důvěrnost spojení.

Ovladač Bluetooth Stack pro Windows od firmy TOSHIBA

Povšimněte si, že tento software je specificky určen pro tyto operační systémy:

- Windows 7

Informace o používání tohoto softwaru v těchto operačních systémech jsou uvedeny níže a další detaily jsou obsaženy v elektronických souborech nápovědy, které jsou dodány se softwarem.



Tento Bluetooth Stack je založen na Bluetooth ve verzi specifikace 1.1/1.2/2.0+EDR/2.1+EDR/3.0/3.0+HS, v závislosti na zakoupeném modelu. TOSHIBA však nemůže zaručit kompatibilitu mezi výpočetními produkty a/nebo jinými elektronickými přístroji, které používají Bluetooth, nežli jsou notebooky značky TOSHIBA.

Poznámky ohledně ovladače Bluetooth Stack pro Windows od firmy TOSHIBA

1. Software faxové aplikace: mějte na paměti, že existují určité software faxových aplikací, které nelze použít s tímto ovladačem Bluetooth.
2. Více uživatelů: použití Bluetooth není podporováno v prostředí více uživatelů. To znamená, že pokud používáte Bluetooth, ostatní uživatelé přihlášení ve stejném počítači, nebudou moci používat tento typ funkcí.

Produktová podpora:

Nejnovější informace o podpoře operačních systémů, jazykové podpoře nebo dostupných inovacích je možné nalézt na našich webových stránkách <http://www.toshiba-europe.com/computers/tnt/bluetooth.htm> v Evropě nebo www.pcsupport.toshiba.com ve Spojených státech.

LAN

Počítač má vestavěnou podporu pro Ethernet LAN (10 megabitů za sekundu, 10BASE-T), Fast Ethernet LAN (100 megabitů za sekundu, 100BASE-Tx) nebo Gigabitový Ethernet LAN (1000 megabitů za sekundu, 1000BASE-T).

Tento oddíl popisuje, jak počítač připojit k síti LAN a odpojit jej od ní.



Neinstalujte nebo nevyjímejte paměťový modul, pokud je zapnuta funkce spuštění ze sítě LAN.



- *Funkce spuštění ze sítě LAN nepracuje, pokud není připojen napájecí síťový adaptér. Nechejte jej připojený, pokud používáte tuto funkci.*
- *Rychlost připojení (10/100/1000 megabitů za sekundu) se automaticky mění podle stavu sítě (připojené zařízení, kabel nebo šum, atd.).*

Typy kabelů sítě LAN



Počítač musí být před připojením k síti LAN správně nastaven. Přihlášení k síti LAN s využitím výchozích nastavení počítače může způsobit poruchu funkce sítě LAN. Zkontrolujte nastavení podle pokynů správce sítě LAN.

Pokud používáte síť Gigabit Ethernet LAN (1000 megabitů za sekundu, 1000BASE-T), ujistěte se, že je připojena kabelem CAT5E nebo lepším. Nelze použít kabel CAT3 ani CAT5.

Pokud používáte síť Fast Ethernet LAN (100 megabitů za sekundu, 100BASE-TX), ujistěte se, že je připojena kabelem CAT5 nebo vyšším. Nelze použít kabel CAT3.

Pokud používáte síť Ethernet LAN (10 megabitů za sekundu, 10BASE-T), můžete použít pro připojení kabel CAT3 nebo lepší.

Připojení kabelu LAN

Chcete-li připojit kabel sítě LAN, postupujte následujícím způsobem:



- *Připojte napájecí adaptér před připojením kabelu sítě LAN. Napájecí adaptér musí být připojen během používání sítě LAN. Pokud odpojíte napájecí adaptér při práci se sítí LAN, může dojít k zablokování systému.*

- Ke konektoru LAN nepřipojujte jiný kabel než kabel sítě LAN. V opačném případě by mohlo dojít k nesprávné funkci zařízení nebo k jeho poškození.
- Nepřipojujte žádné napájecí zařízení ke kabelu LAN zapojenému do konektoru LAN. V opačném případě by mohlo dojít k nesprávné funkci zařízení nebo k jeho poškození.

1. Vypněte všechna externí zařízení připojená k počítači.
2. Připojte jeden konec kabelu do konektoru LAN. Jemně na něj zatlačte, až uslyšíte cvaknutí západky.

Obrázek 3-8 Připojení kabelu LAN (L770/L775/L770D/L775D)

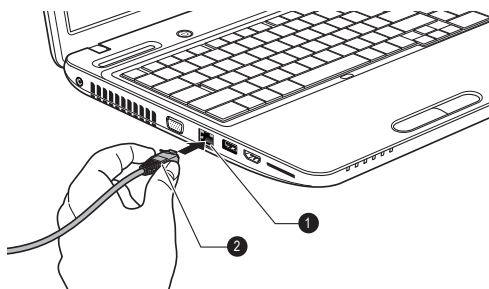

1. Konektor sítě LAN

2. Kabel LAN

3. Zasuňte druhý konec kabelu do konektoru rozbočovače LAN nebo do routeru. Než začnete používat nebo konfigurovat síťové připojení, poraďte se se správcem sítě LAN nebo s dodavatelem hardwaru nebo softwaru.

Doplňková zařízení

Doplňková zařízení mohou zvýšit výkonnost a univerzálnost počítače. Tato kapitola popisuje zapojení nebo instalaci následujících zařízení:

Karty /paměť

- Slot paměťových médií
- Přídavný paměťový modul

Periferní zařízení

- Externí monitor
- HDMI

Ostatní

- Bezpečnostní zámek
- Volitelné příslušenství TOSHIBA

Slot paměťových médií

Počítač je vybaven slotem pro paměťová média, do kterého lze vkládat některé druhy paměťových karet s různými kapacitami, takže lze snadno přenášet data mezi různými zařízeními, jako jsou digitální fotoaparáty a PDA (Personal Digital Assistants).



Dávejte pozor, aby se do slotu paměťové karty nedostaly žádné cizí předměty. Do počítače nebo klávesnice se za žádných okolností nesmějí dostat kovové předměty, například šrouby, svorky nebo sponky na papír. Cizí kovové předměty by mohly způsobit zkrat, který může následně poškodit počítač nebo vyvolat požár s rizikem vážného zranění.



- Všímněte si, že pro použití karet miniSD/micro SD je nutné použít adaptér.
- Mějte na paměti, že ne všechna paměťová média byla testována a ověřována z hlediska správné funkce. Není proto možné zaručit, že všechna paměťová média budou správně fungovat.
- Slot nepodporuje funkce Magic Gate.

Obrázek 3-9 Příklady paměťových médií



Karta Secure Digital (SD)



Adaptér karty microSD a karta microSD



Memory Stick



MultiMediaCard (MMC)

Paměťová média

V této části jsou uvedena důležitá bezpečnostní upozornění týkající se správného zacházení s paměťovými médii.



Poznámky týkající se paměťových mediálních karet

Paměťové karty SD/SDHC/SDXC odpovídají SDMI (Secure Digital Music Initiative), což je technologie přijatá na ochranu před neoprávněným kopírováním nebo přehráváním digitální hudby. Z tohoto důvodu nemůžete kopírovat nebo přehrávat chráněný materiál na jiném počítači nebo zařízení a nesmíte reprodukovat materiál chráněný autorskými právy jinak, než pro svou osobní potřebu.

Dále je uvedeno jednoduché vysvětlení, jak rozlišovat paměťové karty SD a paměťové karty SDHC.

- Paměťové karty SD, SDHC a SDXC vypadají zvenku stejně. Logo na paměťových kartách se však liší, při nákupu tedy dávejte pozor na logo.



- Logo paměťové karty SD je ().
- Logo paměťové karty SDHC je ().
- Logo paměťové karty SDXC je ().

- Maximální kapacita paměťové karty SD je 2 GB. Maximální kapacita paměťové karty SDHC je 32 GB.

Typ karty Kapacity

SD	8 MB, 16 MB, 32 MB, 64 MB, 128 MB, 256 MB, 512 MB, 1 GB, 2 GB
SDHC	4 GB, 8 GB, 16 GB, 32 GB
SDXC	64 GB

Formát paměťových médií

Nové paměťové karty jsou formátovány podle daných norem. Jestliže chcete přeformátovat mediální kartu, učiňte tak s využitím zařízení, které používá mediální karty.

Formátování paměťové mediální karty

Paměťové mediální karty se prodávají již naformátované podle specifických norem. Jestliže provádíte přeformátování paměťové karty, přeformátujte ji pomocí zařízení, které používá paměťové karty, například pomocí digitálního fotoaparátu nebo digitálního audio přehrávače, nikoliv pomocí příkazu formátování ve Windows.



Pokud byste potřebovali naformátovat všechny oblasti paměťové karty, včetně chráněné oblasti, je třeba si opatřit příslušnou aplikaci, která používá ochranný systém kopírování.

Péče o média

Při používání karet dbejte následujících upozornění.

Péče o karty

- Kartami nekrutěte ani je neohýbejte.
- Nevystavujte karty účinkům kapalin, neskladujte je na vlhkých místech a nepokládejte karty v blízkosti nádob s kapalinami.

- Nedotýkejte se kovové části karty a nevystavujte ji kapalinám nebo nečistotě.
- Po užití vraťte kartu do pouzdra.
- Karta je navržena tak, aby ji bylo možné vložit jen jedním způsobem. Nepokoušejte se kartu násilím vsunout do slotu.
- Neponechávejte kartu částečně zasunutou do slotu. Zatlačte kartu, dokud neuslyšíte cvaknutí.

Péče o paměťové karty

- Nastavte přepínač ochrany proti zápisu do uzamčené polohy, pokud si nepřejete zapisovat data.
- Paměťové karty mají omezenou životnost, proto je důležité zálohovat důležitá data.
- Nezapisujte na kartu, pokud je baterie málo nabitá. Nízké napětí baterie může ovlivnit přesnost zápisu.
- Nevyjímajte kartu, pokud probíhá čtení nebo zápis dat.



Více podrobností o používání paměťových karet naleznete v příručce dodávané s těmito kartami.

Poznámky k ochraně proti zápisu

Paměťové mediální karty mají funkci pro ochranu.

- Karta SD (paměťová karta SD, paměťová karta SDHC a paměťová karta SDXC)
- Memory Stick (Memory Stick, Memory Stick PRO)



Nastavte přepínač ochrany proti zápisu do uzamčené polohy, pokud si nepřejete zapisovat data.

Vkládání paměťových médií

Následující pokyny se týkají všech typů podporovaných paměťových zařízení. Chcete-li vložit paměťové médium, postupujte podle těchto kroků:

1. Otočte paměťové médium tak, aby kontakty (kovové plochy) směřovaly dolů.
2. Vložte paměťové médium do slotu paměťových médií v levé části počítače.
3. Mírně na paměťové médium zatlačte, aby se zajistilo pevné propojení.

Obrázek 3-10 Vkládání paměťových médií (L770/L775/L770D/L775D)

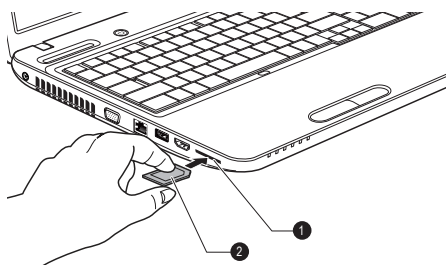

1. Slot paměťových médií

2. Paměťová média



- Před vložením paměťového média se ujistěte, že je správně otočeno. Jestliže vložíte médium špatným směrem, může se stát, že nebude možné je vyjmout.
- Při vkládání paměťového média se nedotýkejte kovových kontaktů. Paměť karty by mohla být vystavena statické elektřině, která by mohla zničit uložená data.
- Během kopírování souborů nevyvínejte počítač a nepřecházejte do režimu spánku či hibernace - mohlo by dojít ke ztrátě dat.

Vyjímání paměťových médií

Následující pokyny se týkají všech typů podporovaných paměťových zařízení. Chcete-li vyjmout paměťové médium, postupujte podle těchto kroků:

1. Otevřete ikonu **Bezpečně odstranit hardware a vysunout médium** na panelu úloh Windows.
2. Ukažte na **paměťové médium** a klikněte levým ovládacím tlačítkem Touch Padu.
3. Uchopte médium a vytažením je vyjměte z počítače.



- Před vyjmutím paměťového média nebo vypnutím počítače se ujistěte, že indikátor **slotu pro paměťová média** nesvítí. Pokud paměťové médium vyjmete nebo vypnete počítač, zatímco počítač s paměťovým médiem pracuje, může dojít ke ztrátě dat nebo poškození média.
- Nevyjímejte paměťové médium, pokud je počítač v režimu Spánku nebo Hibernace. Počítač by mohl být destabilizován, případně by mohlo dojít ke ztrátě dat na paměťovém médiu.
- Karty miniSD/microSD nevyjímejte, dokud je ve slotu paměťových médií zasunut adaptér.

Přídavný paměťový modul

Do počítače je možné instalovat další paměti pro zvýšení celkové kapacity systémové paměti. Tato část popisuje, jak instalovat a vyjmát paměťové moduly.



- *Před instalací nebo výměnou paměťového modulu položte pod počítač podložku, aby nedošlo k poškrábání nebo poškození víka. Nepoužívejte podložky, které jsou vyrobeny z materiálů zachycujících nebo vytvářejících statickou elektřinu.*
- *Při instalaci nebo vyjímání paměťového modulu dbejte, abyste se nedotkli jiných vnitřních ploch počítače.*



- *Používejte pouze paměťové moduly schválené společností TOSHIBA.*
- *Nepokoušejte se instalovat paměťový modul za následujících podmínek.*
 - a. *Počítač je zapnut.*
 - b. *Počítač byl vypnut v režimu Spánku nebo Hibernace.*
 - c. *Funkce spuštění po síti LAN je zapnuta.*
 - d. *Funkce bezdrátové komunikace je zapnutá.*
 - e. *Je povolena funkce USB spánku a nabíjení.*
- *Postupujte opatrně, aby vám do počítače neupadly šroubky či jiný cizí materiál. Mohlo by dojít k selhání počítače či k úrazu elektrickým proudem.*
- *Přídavný paměťový modul je citlivá elektronická součástka, která může být vážně poškozena statickou elektřinou. Lidské tělo může být nabit statickou elektřinou, před dotykem nebo instalací přídavných paměťových modulů je proto potřeba provést vybití. Pro vybití statické elektřiny se stačí holou rukou dotknout jakékoliv kovové části.*



Pro povolení a utažení zajišťovacích šroubků použijte křížový šroubovák s bodovou velikostí 1 - použitím nesprávného šroubováku může dojít k poškození hlav šroubů.

Instalace paměťového modulu

Chcete-li nainstalovat paměťový modul, postupujte v krocích, které jsou podrobně uvedeny dále:

1. Vypněte počítač - zkontrolujte, zda je indikátor **Napájení** zhasnutý (je-li potřeba, viz část [Vypnutí napájení](#) v kapitole 1, Začínáme).
2. Odpojte AC napájecí adaptér a veškeré kabely a periferie od počítače.
3. Zavřete zobrazovací panel.
4. Otočte počítač dolní stranou vzhůru a vyjměte baterii (je-li potřeba, viz část [Výměna baterie](#) v kapitole 5, Napájení a režimy po zapnutí).

5. Povolte šroub, který drží paměťový modul na svém místě - všimněte si, že tento šroub je přichycen ke krytu, aby nedošlo k jeho ztrátě.



Použijte šroubovák Phillips velikosti 1.

6. Zasuňte nehet nebo tenký předmět pod kryt a zdvihněte jej.

Obrázek 3-11 Sejmutí krytu paměťového modulu (L770/L775/L770D/L775D)

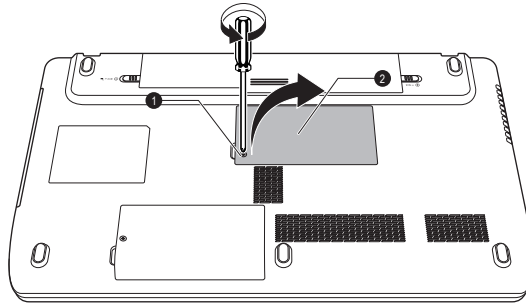

1. Šroub

2. Kryt paměťového modulu

7. Vyrovnajte zářez paměťového modulu se zářezem ve slotu pro paměť a jemně zasuňte modul do slotu v úhlu asi 30 stupňů, poté jej přidržte dole, aby zapadl na obou stranách na své místo.

Obrázek 3-12 Usazení paměťového modulu (L770/L775/L770D/L775D)

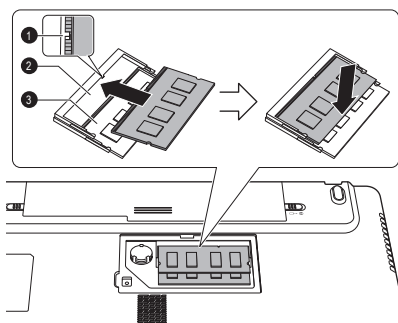

1. Drážka
2. Slot B

3. Slot A



- Do počítače se za žádných okolností nesmějí dostat kovové předměty, například šrouby, svorky nebo sponky na papír. Cizí kovové předměty by mohly způsobit zkrat, který může následně poškodit počítač nebo vyvolat požár s rizikem vážného zranění.
- Nedotýkejte se konektorů na paměťovém modulu a na počítači. Nečistoty na konektorech mohou způsobit problémy s přístupem k paměti.



- Slot A je rezervován pro první paměťový modul. Použijte slot B pro rozšiřující modul. Pokud je instalována jen jeden modul, použijte slot A.
- Vyrovnajte drážky podél hran paměťového modulu s pojistnými zářezkami na konektoru a vložte modul, aby pevně zapadl do konektoru - pokud je pro vás instalace modulu obtížná, jemně špičkou prstu vyhněte pojistné zářezky směrem ven.
- Dále se ujistěte, že držíte paměťový modul podél levé a pravé strany - v těchto hranách jsou drážky.

- Nasaďte kryt paměťového modulu na své místo a zajistěte jej šroubem.



Dbejte, aby kryt paměťového modulu byl pevně zavřen.

Obrazek 3-13 Usazení krytu paměťového modulu (L770/L775/L770D/L775D)

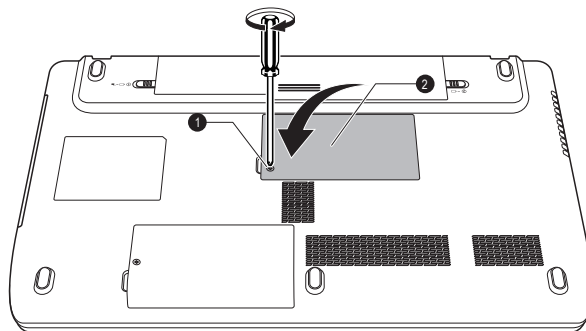

1. Šroub

2. Kryt paměťového modulu

- Vložte baterii – viz část *Výměna baterie* v kapitole 5, Napájení a režimy při zapnutí, je-li potřeba.
- Otočte počítač.
- Zapněte počítač a zjistěte, zda byla přidaná paměť rozpoznána - pro potvrzení použijte -> **Ovládací panely** -> **Systém a zabezpečení** -> ikona **Systém**.

Vyjmutí paměťového modulu

Chcete-li vyjmout paměťový modul, postupujte takto:

- Vypněte počítač - zkontrolujte, zda je indikátor **Napájení** zhasnutý (je-li potřeba, viz část *Vypnutí napájení* v kapitole 1, Začínáme).
- Odpojte AC napájecí adaptér a veškeré kabely a periferie od počítače.
- Zavřete zobrazovací panel.
- Otočte počítač dolní stranou vzhůru a vyjměte baterii.
- Povolte šroub, který drží paměťový modul na svém místě - všimněte si, že tento šroub je přichycen ke krytu, aby nedošlo k jeho ztrátě.
- Zasuňte nehet nebo tenký předmět pod kryt a zdvihněte jej.
- Zatlačte zářez směrem od modulu, aby se uvolnil - pružina bude tlačit jeden konec modulu pod úhlem nahoru.



8. Uchopte modul za hrany po stranách a vyjměte jej z počítače.

- *Pokud jste používali počítač delší dobu, mohou být paměťové moduly a obvody v blízkosti paměťových modulů horké. V takovém případě nechejte paměťové moduly před jejich výměnou vychladnout na pokojovou teplotu. Pokud se jich jinak dotknete, můžete být popáleni.*
- *Nedotýkejte se konektorů na paměťovém modulu a na počítači. Nečistoty na konektorech mohou způsobit problémy s přístupem k paměti.*

Obrázek 3-14 Vyjmutí paměťového modulu (L770/L775/L770D/L775D)

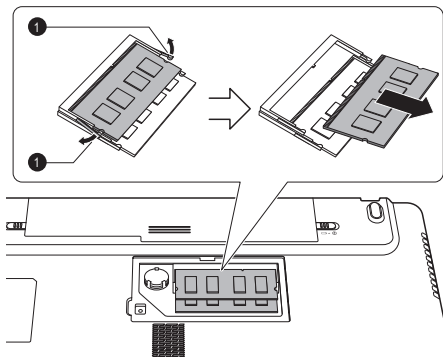

1. Západky

9. Nasadíte kryt paměťového modulu na své místo a zajistíte jej šroubem.



Dbejte, aby kryt paměťového modulu byl pevně zavřen.

10. Vložte baterii.

11. Otočte počítač.

Externí monitor

Externí RGB analogový monitor lze připojit k portu pro externí monitor, který je umístěn na počítači. Chcete-li připojit monitor, postupujte podle těchto kroků:

Připojení kabelu monitoru

1. Připojte kabel monitoru do portu externího RGB monitoru.

Obrázek 3-15 Připojení kabelu monitoru do portu externího RGB monitoru (L770/L775/L770D/L775D)

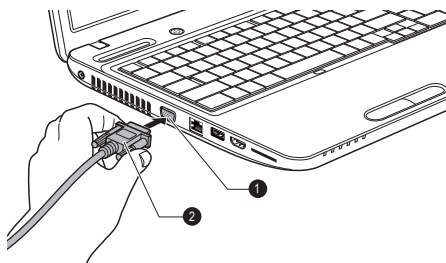

1. Port externího RGB monitoru

2. Kabel monitoru



Na portu externího RGB monitoru tohoto počítače nejsou zajišťovací šroubky pro kabel externího monitoru. Přesto je však možné použít kabely externího monitoru, které mají konektory s upevňovacími šrouby.

2. Zapněte napájení externího monitoru.

Počítač po zapnutí automaticky rozpozná monitor a určí, zda jde o monitor barevný či černobílý. Pokud se vyskytnou problémy se zobrazením obrazu na správném monitoru, měli byste zvážit změnu nastavení displeje pomocí horkých kláves **FN + F5** (pokud pak odpojíte externí monitor před vypnutím počítače, nezapomeňte znovu stisknout horké klávesy **FN + F5**, aby došlo k přepnutí na interní displej).

Viz část [Klávesnice](#), kde se dočtete podrobnosti o horkých klávesách pro změnu nastavení monitoru.



Neodpojujte externí monitor, pokud je počítač v režimu Spánku nebo Hibernace. Před odpojením externího monitoru vypněte počítač.

Při zobrazení plochy na externím analogovém monitoru se někdy plocha zobrazí ve středu monitoru s černými pruhy okolo (s malou velikostí).

V takovém případě si přečtete příručku k monitoru a nastavte takový režim zobrazení, který je v monitoru podporován. Pak se plocha zobrazí ve vhodné velikosti a se správným poměrem stran.

HDMI

Některé modely jsou vybaveny výstupním portem HDMI.

K výstupnímu portu HDMI na počítači je možné připojit monitor HDMI. Chcete-li připojit monitor, postupujte podle těchto kroků:



Protože nebyla potvrzena operace portu pro všechny monitory HDMI (High-Definition Multimedia Interface), některé HDMI monitory nemusí správně fungovat.

Připojení výstupního portu HDMI

1. Zastrčte jeden konec kabelu HDMI do portu HDMI v zařízení.
2. Zastrčte druhý konec kabelu HDMI do výstupního portu HDMI v počítači.

Obrázek 3-16 Připojení výstupního portu HDMI (L770/L775/L770D/L775D)

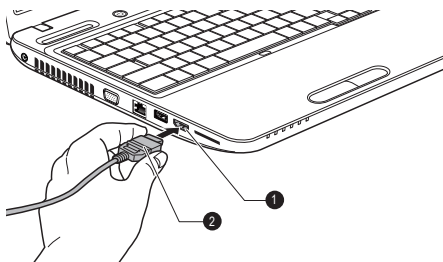

1. Výstupní port HDMI

2. KABEL HDMI



Připojte zařízení HDMI k počítači nebo je odpojte od počítače za těchto podmínek:

- *Počítač je zapnut.*
- *Počítač je zcela vypnutý.*

Neprovádějte tyto úkony v režimu spánku nebo hibernace.



- *Pokud připojíte televizi nebo externí monitor k portu HDMI, zobrazovací výstupní zařízení je nastaveno na HDMI.*
- *Když odpojíte kabel HDMI a chcete jej opět připojit, počkejte alespoň 5 sekund, než jej znovu připojíte.*
- *Pokud změníte výstupní zobrazovací zařízení pomocí kombinace horkých kláves **FN + F5**, zařízení pro přehrávání zvuku nemusí být přepnuto automaticky. Aby bylo možné v tomto případě nastavit přehrávací zařízení jako zobrazovací výstupní zařízení, nastavte přehrávací zařízení ručně následujícím způsobem:*
 - Klikněte na **Start** -> **Ovládací panely** -> **Hardware a zvuk** -> **Zvuk**.*
 - Na kartě **Přehrávání** vyberte přehrávací zařízení, na které chcete přepnout.*
 - Chcete-li používat vnitřní reproduktory v počítači, zvolte možnost **Reproduktory**. Chcete-li používat televizi jako externí monitor připojený k počítači, vyberte jiné přehrávací zařízení.*
 - Klikněte na tlačítko **Nastavit výchozí**.*
 - Kliknutím na **OK** zavřete dialog Zvuk.*

Nastavení pro zobrazení videa v HDMI

Chcete-li sledovat video v zařízení HDMI, nezapomeňte provést následující nastavení, aby nedošlo k tomu, že se nebude nic zobrazovat.



*Před zahájením přehrávání videa nezapomeňte vybrat horké klávesy **FN + F5** za účelem výběru zobrazovacího zařízení. Během přehrávání neměňte zobrazovací zařízení.*

Neměňte zobrazovací zařízení za následujících podmínek.

- Při čtení nebo zápisu dat.
- Při průběhu komunikace.

Vyberte formát HD

Chcete-li vybrat režim zobrazení, postupujte takto:

1. Klikněte na tlačítko **Start** a klikněte na **Ovládací panely**.
2. Klikněte na položku **Vzhled a personalizace**.
3. Klikněte na položku **Zobrazení**.
4. Klikněte na položku **Změnit nastavení zobrazení**.
5. Klikněte na položku **Upřesnit nastavení**.
6. Klikněte na položku **Uvést všechny režimy**.
7. V části **Uvést všechny režimy** vyberte jednu z níže uvedených možností.

Režim zobrazení v části Uvést všechny režimy	HD formát
1920 krát 1080, True Color (32 bitů), 60 Hertz	1080p
1920 krát 1080, True Color (32 bitů), 30 Hertz (prokládané)	1080i
1280 krát 720, True Color (32 bitů), 60 Hertz	720p
720 krát 576, True Color (32 bitů), 50 Hertz	576p
720 krát 480, True Color (32 bitů), 60 Hertz	480p



Výše uvedený režim zobrazení je typický režim zobrazení HDMI. Možné režimy zobrazení se budou lišit pro různé HDMI monitory.

HDMI 1.4 3D Video

Jen některé modely jsou vybaveny funkcí NVIDIA HDMI 1.4 3D Video.

Jestliže je televize připojena k portu HDMI a podporuje funkci 3D, je možné vybrat funkci NVIDIA HDMI 1.4 3D Video následujícím postupem.

Než nastavíte funkci HDMI 1.4 3D Video, zkontrolujte, zda máte hotové nastavení připojení k Internetu, aby bylo možné přijímat oznámení z Internetu.



- *Vzhledem k tomu, že zatím nebyly plně testovány všechny porty všech 3D televizí, může se stát, že funkce HDMI 1.4 3D Video nebude u některých modelů 3D televizí funkční.*
- *Postupujte v krocích, které jsou uvedeny pro nastavení funkce **HDMI 1.4 3D Video** níže, a během nastavování 3D Vision nedělejte žádné jiné úkony.*

1. Připojte se k televizi, která podporuje 3D.
2. Stiskněte **FN + F5** a nastavte zobrazovací zařízení na možnost „Jen HDMI zařízení“.
3. Klikněte na **Start -> Všechny programy -> NVIDIA Corporation -> 3D Vision -> Aktivovat 3D Vision**.
4. Objeví se obrazovka „Nastavení HDMI 1.4 3D Video“ (pokud se objeví obrazovka „Nastavení NVIDIA 3D Vision“, funkce HDMI 1.4 3D Video není ve vaší televizi podporována. Klikněte na „Konec“ a skončete nastavení).
5. Klikněte na tlačítko **Další**.
6. Objeví se obrazovka „Zapněte si brýle“. Zapněte si brýle pro 3D TV a klikněte na tlačítko **Další**.
7. Když se objeví obrazovka „Otestujte nastavení hardwaru“, nasadte si brýle, střídavě zavírejte oči a vyberte obraz, který vidíte.
8. Klikněte na tlačítko **Další** (pokud se objeví obrazovka „Test hardwaru se nepovedl“, vaše televize nepodporuje funkci HDMI 1.4 3D Video. Klikněte na „Konec“ a skončete nastavení).
9. Když se objeví obrazovka „Ověřte svou schopnost sledovat stereoskopický 3D obsah“, nasadte si brýle a vyberte obraz, který vidíte.
10. Klikněte na položku **Informace o zdraví a bezpečnosti**, spustí se prohlížeč Internet Explorer a zobrazí se „Informace o zdraví a bezpečnosti“. Pečlivě si je přečtěte.
11. Po přečtení informací na panelu úloh vyberte „Průvodce nastavením GeForce 3D Vision“.
12. Zaškrtněte políčko „Přečetl/a jsem si 'Informace o zdraví a bezpečnosti a rozumím jim““.
13. Klikněte na tlačítko **Další**.
14. Klikněte na tlačítko **Dokončit**.

Funkce HDMI 1.4 3D Video je podporována jen pro dvě rozlišení: 1920x1080 24Hz a 1280x720 60Hz.

Rozlišení je možné přeonfigurovat následujícím postupem:

1. Klikněte na **Start -> Ovládací panely -> Hardware a zvuk -> Ovládací panel NVIDIA**.
2. Klikněte na položku **Změnit rozlišení** v části **Vybrat úkol...**

3. Vyberte jednu z níže uvedených hodnot rozlišení v části „Rozlišení“:
 HD 3D: 1080p, 1920 x 1080
 HD 3D: 720p, 1280 x 720
 4. Klikněte na tlačítko **Použít**.
- Nyní se můžete dívat na 3D video na své 3D televizi.

Bezpečnostní zámek

Bezpečnostní zámky umožňují připevnit počítač ke stolu nebo k jinému těžšímu předmětu, abyste zabránili jeho neoprávněnému použití nebo zcizení. Počítač má slot pro bezpečnostní zámek na pravé straně, kam je možné připevnit jeden konec bezpečnostního kabelu, a druhý konec se připevní ke stolu nebo podobnému předmětu. Způsoby připevnění bezpečnostních kabelů se pro různé produkty liší. Více informací vyhledejte v pokynech pro produkt, který používáte.

Připojení bezpečnostního zámku

Chcete-li připojit bezpečnostní kabel k počítači, postupujte takto:

1. Natočte počítač tak, aby směřoval svou pravou stranou směrem k vám.
2. Vyrovnajte bezpečnostní kabel se slotem pro zámek a zajistěte jej na místě.

Obrázek 3-17 Bezpečnostní zámek (L770/L775/L770D/L775D)

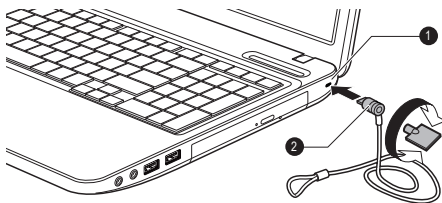

1. Slot bezpečnostního zámku

Volitelné příslušenství TOSHIBA

Můžete přidávat řadu možností a příslušenství, aby byl váš počítač ještě výkonnější a snáze se ovládal. Následující seznam podrobně uvádí jako ukázkou některé položky, které jsou k dostání u vašeho prodejce TOSHIBA:

Paměťová sada

Do počítače lze snadno instalovat paměťový modul s kapacitou 1 GB, 2 GB nebo 4 GB (DDR3-1066/1333).

Dostupná možnost doplnění paměti závisí na schválení společnosti TOSHIBA.

Univerzální napájecí adaptér	Pokud často používáte počítač na více místech, může být výhodné, když si pro každé místo zakoupíte zvláštní adaptér, abyste nemuseli adaptér přenášet.
Hlavní baterie	Lze zakoupit náhradní baterii. Viz kapitolu 5, Napájení a režimy po zapnutí , kde najdete další informace.

Zvukový systém

V této části jsou popsány některé funkce pro ovládání zvuku.

Směšovač hlasitosti

Nástroj Směšovač hlasitosti umožňuje ovládat hlasitost zvuku pro přehrávání zařízení a aplikací v systému Windows.

- Chcete-li spustit nástroj Směšovač hlasitosti, klikněte pravým tlačítkem myši na ikonu reproduktoru v hlavním panelu a v dílčí nabídce vyberte možnost **Otevřít směšovač hlasitosti**.
- Chcete-li upravit úroveň hlasitosti v reproduktorech nebo ve sluchátkách, přemístěte posuvník **Reproduktory**.
- Chcete-li upravit úroveň hlasitosti používané aplikace, přemístěte posuvník pro příslušnou aplikaci.

Úroveň mikrofonu

Chcete-li změnit úroveň nahrávání z mikrofonu, postupujte následovně.

1. Klikněte pravým tlačítkem na ikonu reproduktoru na hlavním panelu a v dílčí nabídce vyberte možnost **Záznamová zařízení**.
2. Vyberte **Mikrofon** a klikněte na **Vlastnosti**.
3. Na kartě **Úrovně** přemístěte posuvník **Mikrofon** za účelem zvýšení nebo snížení úrovně hlasitosti mikrofonu.

Máte-li pocit, že úroveň hlasitosti mikrofonu není odpovídající, přemístěte posuvník **Zesílení mikrofonu** na vyšší úroveň.

Vylepšení zvuku

Chcete-li použít pro reprodukci zvukové efekty, postupujte následovně.

1. Klikněte pravým tlačítkem na ikonu reproduktoru v hlavním panelu a v dílčí nabídce vyberte možnost **Přehrávací zařízení**.
2. Vyberte **Reproduktory** a klikněte na **Vlastnosti**.
3. Na kartě **Obohacení** vyberte požadované zvukové efekty a klikněte na **Použít**.

Správce zvuku Realtek HD Audio Manager

Konfiguraci audia je možné potvrdit nebo změnit pomocí **Správce zvuku Realtek**. Chcete-li spustit **Správce zvuku Realtek**, klikněte na **Start -> Ovládací panely**, zvolte možnost **Velké ikony** v části **Zobrazit podle** a potom klikněte na položku **Správce zvuku Realtek HD**.

Při prvním spuštění Správce zvuku Realtek uvidíte dvě karty zařízení. Výchozím výstupním zařízením jsou **Reproduktory**. **Výchozím vstupním zařízením je mikrofon**. Chcete-li změnit výchozí zařízení, klikněte na tlačítko **Nastavit výchozí zařízení** pod kartou vybraného zařízení.

Informace

Kliknutím na **informační**  tlačítko se zobrazí informace o hardwaru, informace o softwaru a nastavení jazyka.

Řízení spotřeby

Zvukový ovladač v počítači lze vypnout, pokud se zvuková funkce nepoužívá. Chcete-li upravit konfiguraci řízení výkonu zvuku, klikněte na tlačítko správy napájení  .

- Jestliže se zapne řízení výkonu zvuku, kruhové tlačítko nahoře vlevo v Řízení spotřeby je modré a vypouklé.
- Pokud je řízení výkonu zvuku vypnuté, tlačítko je černé a zapuštěné.

Konfigurace reproduktoru

Klikněte na tlačítko **Auto test** , pokud chcete potvrdit, že zvuk z interního reproduktoru nebo ze sluchátek přichází ze správného směru.

Výchozí formát

Je možné změnit rychlost vzorkování a bitovou hloubku zvuku.

Dolby Advanced Audio

Funkce Dolby Advanced Audio poskytuje úžasný poslechový zážitek z každého páru reproduktorů nebo ze sluchátek. Tím, že dodá do filmů, hudby a her novou úroveň reálnosti, se stává něčím, co zákazníkům požadujícím kvalitní zvuk dosud u počítačů chybělo. Některé modely podporují funkci Dolby Advanced Audio.

Funkce Dolby Advanced Audio obsahuje:

- Vysokofrekvenční rozšíření: analyzuje a obnovuje vysoké frekvence ztracené při kódování. Funguje v každém reproduktoru a dává zvuku vyšší úroveň, než jaká byla doposud možná.
- Optimalizace zvuku: opravuje běžné zvukové problémy způsobené omezeními notebooku a poskytuje lepší zábavní zážitek.
- Přirozený bas: rozšiřuje basovou odezvu reproduktorů až o jednu oktávu.

- Sluchátka Dolby: vytvoří osobní prostorový zvuk v kterýchkoliv sluchátkách.

Chcete-li se dostat k funkci Dolby Advanced Audio, postupujte v krocích podrobně uvedených dále:

1. Klikněte pravým tlačítkem na ikonu reproduktoru v hlavním panelu a v dílčí nabídce vyberte možnost **Přehrávací zařízení**.
2. Vyberte **Reproduktory** a klikněte na **Vlastnosti**.
3. Klikněte na kartu Dolby.

Video režim

Nastavení videorežimu se konfiguruje v dialogu **Rozlišení obrazovky**.

Chcete-li otevřít dialog **Rozlišení obrazovky**, klikněte na **Start** -> **Ovládací panely** -> **Vzhled a přizpůsobení** -> **Zobrazení** -> **Změnit nastavení obrazovky**.



Jestliže spouštíte některé aplikace (například 3D aplikace nebo přehrávání videa, atd.), mohou se na obrazovce vyskytovat ruchy, blikání nebo výpadky rámců.

Jestliže k tomuto dochází, upravte rozlišení displeje na nižší hodnotu, aby se obraz zobrazoval správně.

Tento problém se může vyřešit také vypnutím rozhraní Windows Aero™.

Zacházení s počítačem

V této části jsou vysvětleny způsoby zacházení s počítačem a jeho údržba.

Čištění počítače

Pro zajištění dlouhého a bezproblémového provozu chraňte počítač před prachem a nečistotami a v jeho blízkosti zacházejte opatrně s tekutinami.

- Dávejte pozor, abyste do počítače nevylili tekutinu. Jestliže se počítač namočí, ihned vypněte napájení a nechte počítač úplně uschnout - měli byste nechat počítač nechat zkontrolovat u autorizovaného servisního poskytovatele, aby byl posouzen rozsah případného poškození.
- Plastové díly počítače čistěte látkou navlhčenou vodou.
- Obrazovku displeje je možné čistit tak, že stříknete malé množství čističe skla na měkký, čistý hadřík a obrazovku hadříkem jemně utřete.



Nikdy nestříkejte čistič přímo na počítač a zabraňte, aby se tekutina dostala do jakékoli části počítače. K čištění počítače nikdy nepoužívejte kyselé nebo žíravé látky.

Přeprava počítače

Přestože je počítač zkonstruován tak, aby umožňoval flexibilní každodenní používání, měli byste při jeho přemisťování dodržovat několik jednoduchých zásad, aby byla zajištěna jeho bezchybná funkčnost.

- Přesvědčte se, že před manipulací s počítačem všechny jeho disky ukončily činnost - zkontrolujte, zda jsou indikátory HDD a další indikátory (jsou-li nějaké) na přední straně počítače zhasnuté.
- Vypněte počítač.
- Odpojte síťový adaptér a všechna periferní zařízení před přenášením počítače.
- Zavřete zobrazovací panel.
- Nedržte počítač za panel displeje.
- Před přepravou počítače jej vypněte, odpojte napájecí adaptér a nechte jej vychladnout - nedodržení tohoto pokynu může vést k lehkému poranění teplem.
- Dbejte, aby počítač nebyl vystaven nárazu nebo úderu - pokud tento pokyn nedodržíte, může dojít k poškození počítače, jeho selhání nebo ke ztrátě dat.
- Nepřepravujte počítač s nainstalovanými kartami - mohlo by dojít k poškození buď počítače, nebo karty a v důsledku k závadě celého produktu.
- Pro přepravu počítače vždy používejte vhodnou brašnu.
- Při přenášení počítače jej pevně držte tak, aby neupadl nebo o něco nezavadil.
- Během přenášení nedržte počítač za vyčnívající části.

Odvod tepla

Pro ochranu před přehřátím je procesor vybaven interním snímačem teploty, který v případě, že vnitřní teplota počítače dosáhne určité úrovně, zapne chladicí ventilátor nebo sníží rychlost procesoru. Máte možnost vybrat, zda se má tato teplota řídit nejprve zapnutím větráku a poté podle potřeby snížením rychlosti procesoru, nebo nejdříve snížením rychlosti procesoru a až poté podle potřeby zapnutím větráku. Obě tyto funkce se řídí v rámci Možností napájení.

Pokud teplota procesoru klesne na normální úroveň, ventilátor se vypne a procesor se vrátí na svou standardní rychlost.



Pokud teplota procesoru při jakémkoli nastavení dosáhne nepřijatelné úrovně, systém se automaticky vypne, aby nedošlo k jeho poškození. V takovém případě dojde ke ztrátě všech neuložených dat v paměti.

Kapitola 4

Nástroje a pokročilé použití

Tato kapitola popisuje nástroje a speciální funkce tohoto počítače a pokročilé způsoby použití některých nástrojů.

Nástroje a aplikace

V této části jsou popsány předem nainstalované nástroje, které se dodávají s počítačem, a jsou zde uvedeny podrobné instrukce, jak tyto nástroje spouštět. Další informace o funkcích těchto nástrojů najdete v online příručce každého nástroje, v souborech nápovědy nebo v souboru README.TXT (je-li k dispozici).

Řízení spotřeby TOSHIBA	Řízení spotřeby TOSHIBA poskytuje funkce pro různé způsoby řízení spotřeby.
Corel Digital Studio pro TOSHIBA	Aplikace Corel Digital Studio pro TOSHIBA umožňuje uživatelům vytvářet filmové disky Blu-ray, video disky DVD nebo disky s prezentací pomocí uživatelsky příjemného rozhraní, které obsahuje funkce orientované na specifické úlohy.
TOSHIBA PC Diagnostic Tool	Diagnostický nástroj TOSHIBA PC zobrazuje základní informace o konfiguraci systému a umožňuje testovat funkce některých zabudovaných zařízení počítače.
Nástroj hesla TOSHIBA	Nástroj Heslo TOSHIBA umožňuje nastavit heslo omezující přístup k počítači.
Paměťové karty TOSHIBA	Paměťové karty TOSHIBA představují rychlý způsob, jak měnit vybrané funkce systému. <ul style="list-style-type: none"> ■ Funkce horké klávesy
HW Setup	Tento nástroj umožňuje přizpůsobit nastavení hardwaru podle toho, jak pracujete s počítačem a jaká přídatná zařízení používáte.

Zpřístupnění TOSHIBA	Nástroj Zpřístupnění TOSHIBA poskytuje podporu pohybově postižené uživatele v případě, kdy potřebují používat funkce horkých kláves TOSHIBA. Nástroj umožňuje změnit klávesu FN na "přičytnou", tj. můžete ji jednou stisknout, uvolnit a pak stisknout některou z kláves Funkce za účelem přístupu k dané funkci. Po nastavení zůstane klávesa FN aktivní až do stisku jiné klávesy.
Rozpoznávání tváře TOSHIBA	Nástroj pro rozpoznávání tváře TOSHIBA Face Recognition používá ověřovací knihovnu pro ověřování dat obličejů uživatelů při přihlášení do Windows. Pokud ověření proběhne úspěšně, uživatel je automaticky přihlášen do Windows. Uživatel tak nemusí zadávat heslo a proces přihlášení je snadnější. Další informace uvádí část Používání Rozpoznávání tváře TOSHIBA .
TOSHIBA VIDEO PLAYER	Tento software je určen pro přehrávání médií Video. Rozhraní a funkce přehrávače se zobrazují na displeji. Klikněte na Start -> Všechny programy -> TOSHIBA VIDEO PLAYER -> TOSHIBA VIDEO PLAYER . Podrobnosti o používání přehrávače TOSHIBA VIDEO PLAYER najdete v souboru nápovědy.
Ovladač Bluetooth pro Windows od firmy Toshiba	Tento software umožňuje komunikaci mezi počítačem a externími zařízeními Bluetooth, jako jsou tiskárny a mobilní telefony. Funkce Bluetooth nelze používat v modelech, kde není nainstalován modul Bluetooth.
TOSHIBA Assist	TOSHIBA Assist je grafické uživatelské rozhraní, které umožňuje přístup k určitým nástrojům, pomůckám a aplikacím usnadňujícím používání a konfiguraci počítače. Chcete-li se dostat k tomuto nástroji, klikněte na Start -> Všechny programy -> TOSHIBA -> Nástroje -> TOSHIBA Assist .

TOSHIBA ConfigFree	<p>TOSHIBA ConfigFree je sada nástrojů, které usnadňují ovládání komunikačních zařízení a síťových připojení, pomáhají v identifikaci komunikačních problémů a umožňují vytvářet profily, pokud je potřeba přepínat mezi různými umístěními a komunikačními sítěmi.</p> <p>Chcete-li se dostat k tomuto nástroji, klikněte na Start -> Všechny programy -> TOSHIBA -> ConfigFree.</p>
Nástroj TOSHIBA eco	<p>Tento počítač je vybaven „režimem eco“. Tento režim mírně snižuje výkon některých zařízení za účelem snížení spotřeby elektrické energie. Trvalým využitím tohoto režimu můžete dosáhnout měřitelné úspory energie. Nástroj TOSHIBA eco pomáhá monitorovat úspory energie díky zobrazení přibližné spotřeby energie v reálném čase. Dále zobrazuje přibližnou celkovou spotřebu energie a přibližnou celkovou úsporu energie při používání režimu eco každý den, týden a měsíc. Při trvalém využití režimu eco je možné sledovat úspory energie.</p> <p>Chcete-li se dostat k tomuto nástroji, klikněte na Start -> Všechny programy -> TOSHIBA -> Nástroje -> Nástroje eco.</p>
TOSHIBA Disc Creator	<p>Můžete vytvářet disky CD a DVD v různých formátech včetně zvukových disků CD, které mohou být přehrávány na standardních CD přehrávačích, a datových disků CD/DVD, kam lze ukládat kopie souborů a složek z pevného disku počítače.</p> <p>Chcete-li spustit tento nástroj, klikněte na Start -> Všechny programy -> TOSHIBA -> Aplikace CD&DVD -> Disc Creator.</p>
Nástroj Výstraha HDD/SSD TOSHIBA	<p>Tento nástroj obsahuje funkce průvodce, které sledují provozní stav diskové jednotky a provádějí zálohu systému.</p> <p>Chcete-li se dostat k tomuto nástroji, klikněte na Start -> Všechny programy -> TOSHIBA -> Nástroje -> Výstraha HDD SSD.</p>

TOSHIBA Service Station	<p>Tato aplikace umožňuje, aby váš počítač automaticky vyhledával softwarové aktualizace TOSHIBA nebo jiná upozornění od společnosti TOSHIBA, které jsou specifické pro váš počítačový systém a jeho programy. Pokud je tato aplikace aktivována, pravidelně vysílá na naše servery omezené množství systémových informací, se kterými je zacházeno přísně podle pravidel a předpisů a v souladu s příslušnými zákony na ochranu dat.</p> <p>Chcete-li se dostat k tomuto nástroji, klikněte na Start -> Všechny programy -> TOSHIBA -> Nástroje -> Service Station.</p>
TOSHIBA Nástroj spánku	<p>Tento nástroj je schopen aktivovat a deaktivovat funkci Spánek a dobíjení.</p> <p>Ukazuje pozici portů USB, které podporují funkci USB Spánek a dobíjení a zobrazuje zbývající kapacitu baterie.</p> <p>Chcete-li spustit tento nástroj, klikněte na tlačítko Start -> Všechny programy -> TOSHIBA -> Nástroje -> Nástroj spánku.</p>
TOSHIBA Bulletin Board	<p>Aplikace Bulletin Board představuje místo, kde je možné pohodlně vyvěšovat položky pro vizuální organizování zábavným a kreativním způsobem.</p> <p>Stačí přetáhnout a upustit vaše oblíbené obrázky, soubory nebo poznámky, a tím se tyto položky přišpendlí na vývěsku. Aplikaci je možné využít k vytváření zkratk v podobě miniatur, připomínek, seznamů úkolů, atd., ve vašem osobním stylu.</p> <p>Chcete-li se dostat k tomuto nástroji, klikněte na Start -> Všechny programy -> TOSHIBA -> TOSHIBA Bulletin Board.</p>
TOSHIBA ReelTime	<p>Tato aplikace je grafický nástroj pro zobrazení historie/indexů, který umožňuje zobrazit soubory, se kterými se naposledy pracovalo, v zábavném a snadno použitelném formátu. Je možné zobrazit a procházet historii otevřených nebo importovaných souborů pomocí miniatur v intuitivním uživatelském rozhraní.</p> <p>Chcete-li se dostat k tomuto nástroji, klikněte na Start -> Všechny programy -> TOSHIBA -> TOSHIBA ReelTime.</p>

Indikátor bezdrátové sítě TOSHIBA Wireless LAN

V závislosti na zakoupeném modelu zobrazuje nástroj indikátoru bezdrátové sítě TOSHIBA Wireless LAN Indicator stav připojení systému k bezdrátové síti Wireless LAN na přihlašovací obrazovce.

Ještě před přihlášením do Windows je možné rychle zjistit aktuální stav připojení do bezdrátové sítě Wireless LAN.

Chcete-li změnit nastavení tohoto nástroje, klikněte na **Start -> Všechny programy -> TOSHIBA -> Síť -> Indikátor bezdrátové sítě -> Nastavení**.

TOSHIBA Media Controller

Tato aplikace umožňuje ovládat hudbu, fotografie a videa pomocí streamování obsahu do libovolného kompatibilního zařízení ve vaší domácnosti.

Chcete-li se dostat k tomuto nástroji, klikněte na **Start -> Všechny programy -> TOSHIBA -> TOSHIBA Media Controller -> TOSHIBA Media Controller**.

Další informace najdete v nápovědě aplikace TOSHIBA Media Controller.

Modul plug-in TOSHIBA Resolution+ pro Windows Media Player

Modul plug-in umožňuje konverzi nahoru pro wmv a mp4 videa v přehrávači Windows Media Player.

Další informace najdete v nápovědě pro modul plug-in TOSHIBA Resolution+ pro Windows Media Player.

K té se dostanete, pokud kliknete na **Start -> Všechny programy -> TOSHIBA -> TOSHIBA Resolution+ Plug-in pro Windows Media Player -> Nápověda pro TOSHIBA Resolution+ Plug-in pro Windows Media Player**.

Zvláštní funkce

Následuje popis funkcí, které jsou jedinečné pro počítače TOSHIBA nebo jsou nové a usnadňují používání počítače.

Pro přístup ke každé funkci slouží následující postupy.

*1 Chcete-li se dostat k funkci Možnosti napájení, klikněte na **Start -> Ovládací panely -> Systém a zabezpečení -> Možnosti napájení**.

Horké klávesy	Horké klávesy jsou určité kombinace kláves, které umožňují rychle změnit konfiguraci systému přímo z klávesnice, aniž by se musel spouštět konfigurační program.
Automatické vypnutí displeje *1	Tato funkce automaticky vypne napájení panelu displeje, pokud po nějakou dobu nepřijde žádný vstup z klávesnice, a napájení se obnoví při dalším stisku klávesy. Toto lze určit v Možnostech napájení.
Automatické vypnutí HDD *1	Tato funkce automaticky vypne napájení pevného disku, pokud k němu není po určitou dobu uskutečněn přístup, a napájení se obnoví při příštím přístupu na disk. Toto lze určit v Možnostech napájení.
Automatický režim Spánek/Hibernace *1	Tato funkce automaticky přepne systém buď do režimu spánku, nebo do režimu hibernace, pokud po určitou dobu nepřijde žádný vstup nebo není aktivován žádný hardware. Toto lze určit v Možnostech napájení.
Heslo při zapnutí	Existují dvě úrovně zabezpečení heslem, správce a uživatel, bránící nepovolenému přístupu k počítači.
Okamžité zabezpečení	Funkce určité horké klávesy automaticky zamkne systém za účelem zabezpečení dat.
Inteligentní napájení *1	Mikroprocesor v inteligentním síťovém zdroji určí nabití baterie, automaticky spočítá zbývající kapacitu baterie a ochrání elektronické součástky před abnormálními stavy, jako je napětové přetížení z napájecího adaptéru střídavého napětí (AC). Toto lze určit v Možnostech napájení.
Režim úspory baterie *1	Tato funkce umožňuje nastavit počítač tak, aby se šetřila energie baterie. Toto lze určit v Možnostech napájení.
Napájení panelu zap/vyp *1	Tato funkce automaticky vypne napájení počítače, pokud je zavřen panel displeje, při otevření panelu displeje jej znovu zapne. Toto lze určit v Možnostech napájení.
Automatické přepnutí do režimu Hibernace při slabé baterii *1	Když je kapacita baterie vyčerpána do té míry, že v provozu počítače nelze pokračovat, přejde systém automaticky do režimu Hibernace a vypne své napájení. Toto lze určit v Možnostech napájení.

Odvod tepla *1	Pro ochranu před přehřátím je procesor vybaven interním teplotním čidlem, které v případě, že vnitřní teplota počítače dosáhne určité úrovně, zapne chladicí ventilátor nebo sníží rychlost procesoru. Toto lze určit v Možnostech napájení.
Režim Hibernace	Tato funkce umožňuje vypnutí napájení počítače, aniž by bylo nutné ukončit software. Obsah hlavní paměti se automaticky uloží na pevný disk, abyste po příštím zapnutí počítače mohli pokračovat tam, kde jste předtím skončili. Viz část <i>Vypnutí napájení</i> v kapitole 1, Začínáme, kde najdete podrobnosti.
Režim spánku	Pokud potřebujete přerušit práci, můžete použít tuto funkci, která umožňuje vypnutí počítače bez nutnosti ukončení používaných programů. Data se udržují v hlavní paměti počítače, abyste po opětovném zapnutí mohli pokračovat v práci tam, kde jste předtím skončili.
Funkce USB Probuzení	Tato funkce zotaví počítač z režimu spánku v závislosti na externích zařízeních, která jsou připojena do USB portů. Je-li například myš nebo klávesnice připojena k portu USB, kliknutím myši nebo stiskem klávesnice dojde k probuzení počítače.
Funkce Spánek a dobíjení	Tato funkce umožňuje nabíjet externí zařízení kompatibilní s USB, například mobilní telefony nebo přenosné digitální hudební přehrávače, prostřednictvím portu USB i v případě, že počítač se nachází ve stavu spánku, hibernace nebo je vypnutý. Tato funkce spadá do rámce nástroje spánku TOSHIBA.
TOSHIBA PC Health Monitor	Aplikace TOSHIBA PC Health Monitor aktivně sleduje řadu systémových funkcí, jako je spotřeba energie, kondice baterie a chlazení systému, a podává informace o důležitých stavech systému. Tato aplikace umí rozpoznat sériová čísla systému a jednotlivých součástí a sleduje specifické aktivity týkající se jejich využití.

Používání nástroje TOSHIBA Spánek

Tento nástroj ukazuje, zda je funkce Spánek a dobíjení zapnutá nebo vypnutá a ukazuje pozice portů, které podporují funkci USB Spánek a dobíjení. Rovněž zobrazuje zbývající kapacitu baterie.



Nástroj spánku TOSHIBA je podporován pouze v modelech L770/L775/L770D/L775D.

Spánek a dobíjení

Počítač je schopen dodávat napájení sběrnice USB (DC 5V) na port USB port i tehdy, kdy je počítač vypnutý. Možnost „Vypnout napájení“ zahrnuje režim spánku, režim hibernace a stav úplného vypnutí.

Tuto funkci je možné použít pro porty, které podporují funkci Spánek a dobíjení (dále zde nazývané „kompatibilní porty“).

Kompatibilní porty jsou porty USB, které jsou označeny ikonou se symbolem (\neq).

Funkci Spánek a dobíjení můžete používat k dobíjení určitých externích zařízení, která jsou kompatibilní s USB, což jsou například mobilní telefony nebo přenosné digitální hudební přehrávače.

Tato funkce Spánek a dobíjení však nebude fungovat s určitými externími zařízeními, přestože jsou kompatibilní se specifikací USB. V takových případech zapněte počítač, aby se zařízení dobíjelo.



- *Jestliže je funkce Spánek a dobíjení zapnuta, napájení sběrnice USB (DC 5V) bude dodáváno na kompatibilní porty i tehdy, kdy je počítač vypnutý. Napájení sběrnice USB (DC 5V) je podobným způsobem dodáváno do externího zařízení, které je připojeno do kompatibilního portu. Některá externí zařízení však nemohou být dobijena pouhým připojením k napájení sběrnice USB (DC 5V). Pokud jde o specifikace externích zařízení, obraťte se na výrobce zařízení nebo si před použitím pečlivě přečtěte specifikace daného externího zařízení.*
- *Při použití funkce spánku a dobíjení bude nabíjení externích zařízení trvat déle, než při použití jejich vlastních nabíječek.*
- *Pokud je aktivována funkce Spánek a dobíjení, baterie počítače se bude v době hibernace nebo vypnutí vybíjet. Proto se doporučuje v době používání funkce Spánek a dobíjení připojit k počítači AC adaptér.*
- *Externí zařízení připojená k napájení sběrnice USB (DC 5V) způsobují, že rozhraní ZAP/VYP pro napájení počítače mohou vždy být v provozním stavu.*
- *Pokud se v externím zařízení, které je připojeno ke kompatibilnímu portu USB, vyskytne nadměrný proud, napájení sběrnice USB (DC 5V) se může vypnout z bezpečnostních důvodů.*

- *Jestliže je funkce Spánek a dobíjení zapnuta, nebude pro kompatibilní porty fungovat funkce USB Probuzení. Pokud je v takovém případě k dispozici port, který nemá ikonu kompatibility s funkcí USB Spánek a dobíjení (+), připojte myš nebo klávesnici k němu. Jestliže jsou všechny porty opatřeny ikonou kompatibility s funkcí Spánek a dobíjení (+), změňte funkci Spánek a dobíjení na vypnutou. Funkce USB Probuzení bude nyní fungovat, ale funkce USB Spánek a dobíjení bude vypnutá.*



Kovové sponky na papír nebo vlasové spony budou při dotyku s porty USB vyvíjet teplo. Nedovolte, aby porty USB přišly do styku s kovovými předměty, například při přenášení počítače v tašce.

Spuštění nástroje TOSHIBA Spánek

Chcete-li spustit tento nástroj, klikněte na **Start -> Všechny programy -> TOSHIBA -> Nástroje -> Nástroj spánku.**

Zapnutí funkce Spánek a dobíjení

Tento nástroj slouží k zapnutí a vypnutí funkce Spánek a dobíjení.

Zaškrtněte políčko **Spánek a dobíjení** za účelem zapnutí této funkce pro kompatibilní porty USB. Výchozí stav je vypnuto.

Nastavení režimu napájení

Váš počítač má několik režimů dobíjení, které zajišťují podporu mnoha různých zařízení, pokud jde o funkci USB Spánek a dobíjení.

Automatický režim (výchozí) je vhodný pro širokou řadu digitálních audio přehrávačů.

Zjistit, který režim se hodí pro vaše USB zařízení, však není možné bez vyzkoušení. Následujícím způsobem vyzkoušejte každý z režimů a postupujte od **Automatického režimu** k **Alternativnímu režimu**(*1), abyste našli vhodný režim pro dobíjení vašeho USB zařízení.

Může se stát, že s některými připojenými externími zařízeními tato funkce nebude fungovat, přestože je vybrán příslušný režim. V takové situaci zrušte zaškrtnutí políčka Aktivovat Spánek a dobíjení a přestaňte tuto funkci používat.

*1. Některé počítače nepodporují všechny režimy.

Nastavení baterie

Tento nástroj lze použít k zadání spodního limitu zbývající životnosti baterie pro funkci Spánek a dobíjení. Přemístěním posuvníku se zadá spodní limit. Jestliže zbývající životnost baterií klesne pod toto nastavení, funkce Spánek a dobíjení bude vypnuta.

Používání nástroje pro rozpoznávání tváře TOSHIBA

Nástroj pro rozpoznávání tváře TOSHIBA Face Recognition používá ověřovací knihovnu pro ověřování dat obličejů uživatelů při přihlášení do Windows. Uživatel tak nemusí zadávat heslo a proces přihlášení je snadnější.



- *Nástroj pro rozpoznávání tváře TOSHIBA nezaručuje správnou identifikaci uživatele. Změny podoby zaregistrovaného uživatele, například změny účesu, nasazená čepice nebo brýle, mohou mít vliv na úspěšnost rozpoznání, pokud tyto změny nastanou následně po registraci uživatele.*
- *Nástroj pro rozpoznávání tváře TOSHIBA může nesprávně rozpoznat obličeje, které se podobají zaregistrovanému uživateli.*
- *Pro účely vysoké bezpečnosti není nástroj rozpoznávání tváře TOSHIBA vhodnou náhradou hesel ve Windows. Pokud bezpečnost představuje vysokou prioritu, použijte k přihlášení hesla Windows.*
- *Jasně světlo nebo stíny v pozadí mohou zabránit správnému rozpoznání uživatele. V takovém případě se přihlaste pomocí hesla Windows. Jestliže se rozpoznání uživatele opakovaně nepovede, přečtěte si v dokumentaci, jak je možné výkon v rozpoznávání zlepšit.*
- *V případě selhání rozpoznání tváře nástroj Rozpoznávání tváře TOSHIBA zaznamená data obličeje do protokolu. Při přenosu práv vlastnictví nebo při likvidaci svého počítače proveďte odinstalaci aplikace nebo odstraňte všechny protokoly, které aplikace vytvořila. Podrobnosti, jak to provést, uvádí soubor nápovědy.*
- *Rozpoznávání tváře TOSHIBA je možné využít pouze v systému Windows Vista a Windows 7.*

Poznámka

Toshiba nezaručuje, že nástroj rozpoznávání tváře bude zcela bezpečný a bez chyb. Společnost TOSHIBA nezaručuje, že nástroj pro rozpoznávání obličejů vždy přesně vyloučí neoprávněné uživatele. Toshiba není odpovědná za selhání nebo škody, ke kterým může dojít z důvodu použití tohoto softwaru nebo nástroje rozpoznávání tváře.

SPOLEČNOST TOSHIBA, JEJÍ POBOČKY A DODAVATELÉ NENESOU ŽÁDNOU ODPOVĚDNOST ZA ŠKODY NEBO ZTRÁTU OBCHODNÍCH PŘÍLEŽITOSTÍ, ZISKU, PROGRAMŮ, DAT, SÍŤOVÝCH SYSTÉMŮ NEBO VYJÍMATELNÝCH ÚLOŽNÝCH MÉDIÍ, KTERÉ MOHOU BÝT ZPŮSOBENY POUŽÍVÁNÍM PRODUKTU NEBO BÝT JEHO DŮSLEDKEM, A TO I V PŘÍPADĚ OZNÁMENÍ TAKOVÉ MOŽNOSTI.

Jak si zaregistrovat data pro rozpoznávání tváře

Pořídte si fotografii pro účely ověření obličeje a zaregistrujte si data potřebná pro přihlášení. Data potřebná pro přihlášení je možné zaregistrovat následujícím způsobem:

1. Chcete-li spustit tento nástroj, klikněte na **Start -> Všechny programy -> TOSHIBA -> Nástroje -> Rozpoznávání tváře**.

Přihlášenému uživateli, který zatím není zaregistrován, se objeví obrazovka **Registrace**.

Přihlášenému uživateli, který je již zaregistrován, se objeví obrazovka **Správa**.

2. Klikněte na položku **Spustit jako správce** dole vlevo na obrazovce **Správa** a potom klikněte na tlačítko **Zaregistrovat**. Objeví se obrazovka **Registrace**.

Jestliže nemáte v úmyslu si postup nejprve nacvičit, klikněte na tlačítko **Další** na obrazovce **Registrace**.

Jestliže nemáte v úmyslu si postup nejprve nacvičit, klikněte na tlačítko **Přeskočit** na obrazovce **Registrace**.

3. Kliknutím na tlačítko **Další** se spustí návod. Provedte nácvik podle pokynů

Kliknutím na tlačítko **Zpět** je možné si procvičit návod ještě jednou.

4. Kliknutím na tlačítko **Další** se spustí postup pořízení obrázku.

Upravte si pozici obličeje tak, aby se vešel do rámečku ve tvaru obličeje.

5. Po správném umístění obličeje se spustí nahrávání.

Začněte velmi pomalu hýbat krkem doleva a doprava a poté nahoru a dolů.

6. Proces registrace bude ukončen až po opakovaném provedení pohybu krkem doleva, doprava, nahoru a dolů.

Pokud se registrace podaří, na obrazovce se objeví následující zpráva:

"Registrace byla úspěšná. Nyní provedeme ověřovací test. Klikněte na tlačítko Další. "

Kliknutím na tlačítko **Další** se provede ověřovací test.

7. Provedte ověřovací test. Natočte hlavu k obrazovce jako při registraci.

Pokud se ověření nepovede, klikněte na tlačítko **Zpět** a zaregistrujte se znovu. Viz krok 6 od kroku 4.

8. Jestliže ověření proběhlo úspěšně, klikněte na tlačítko **Další** a zaregistrujte si účet.

9. Zaregistrujte si účet. Vyplňte všechna pole.

10. Objeví se obrazovka **Správa**. Zobrazí se název zaregistrovaného účtu. Pokud na něj kliknete, pořízený snímek vašeho obličeje se zobrazí vlevo.

Jak odstranit data rozpoznávání tváře

Odstraňte obrazová data, informace o účtu a data osobního záznamu, která jste vytvořili v průběhu registrace. Chcete-li odstranit data rozpoznávání tváře, postupujte takto:

1. Chcete-li spustit tento nástroj, klikněte na **Start -> Všechny programy -> TOSHIBA -> Nástroje -> Rozpoznávání tváře**. Objeví se obrazovka **Správa**.
2. Vyberte uživatele, který je zobrazen na obrazovce **Správa**.
3. Klikněte na tlačítko **Odstranit**. "**Chystáte se odstranit data uživatele. Chcete pokračovat?**" se objeví na obrazovce.
 - Jestliže nechcete data odstranit, klikněte na tlačítko **Ne** a vrátíte se na obrazovku **Správa**.
 - Kliknutím na tlačítko **Ano** se vybraný uživatel odebere z obrazovky **Správa**.

Jak spustit soubor nápovědy

Další informace o tomto nástroji najdete v souboru nápovědy.

1. Chcete-li spustit soubor nápovědy, klikněte na tlačítko **Nápověda** na obrazovce **Správa**.

Přihlášení do Windows pomocí nástroje pro rozpoznávání tváře TOSHIBA

V této části je vysvětlen postup přihlášení do Windows pomocí nástroje pro rozpoznávání tváře TOSHIBA. K dispozici jsou dva režimy ověření.

- **Obrazovka přihlášení v režimu 1:N:** pokud je ve výchozím nastavení vybrán vzor ověření, můžete se přihlásit bez použití klávesnice nebo myši.
- **Obrazovka Režim přihlášení 1:1 :** tento režim je v podstatě stejný jako režim AUTO, ale obrazovka **Vybrat účet** se objeví dříve než obrazovka **Zobrazit pořízený obrázek** a bude potřeba vybrat účet uživatele, který má být ověřován, za účelem spuštění procesu ověřování.

Obrazovka přihlášení v režimu 1:N

1. Zapněte počítač.
2. Objeví se obrazovka **Vybrat dlaždice**.
3. Zvolte možnost **Spustit rozpoznávání tváře** (👤).
4. Zobrazí se zpráva „**Please face the camera**“ (Natočte tvář směrem ke kameře).
5. Zahájí se ověřování. Pokud ověřování proběhne úspěšně, obrazová data pořízená v kroku 4 se projasní a umístí na sebe.

Jestliže se v průběhu ověřování vyskytne chyba, vrátíte se na obrazovku **Vybrat dlaždice**.

6. Zobrazí se **uvítací** obrazovka systému Windows a dojde k automatickému přihlášení do systému Windows.

Obrazovka Režim přihlášení 1:1

1. Zapněte počítač.
2. Objeví se obrazovka **Vybrat dlaždice**.
3. Zvolte možnost **Spustit rozpoznávání tváře** (FR).
4. Objeví se obrazovka **Vybrat účet**.
5. Vyberte účet a klikněte na tlačítko **šipky**.
6. Zobrazí se zpráva „**Please face the camera**“ (Natočte tvář směrem ke kameře).
7. Zahájí se ověřování. Pokud ověřování proběhne úspěšně, obrazová data pořízená v kroku 6 se projasní a umístí na sebe.
Jestliže se v průběhu ověřování vyskytne chyba, vrátíte se na obrazovku **Vybrat dlaždice**.
8. Zobrazí se **uvítací** obrazovka systému Windows a dojde k automatickému přihlášení do systému Windows.
Jestliže ověření proběhlo úspěšně, ale následně se v průběhu přihlášení do Windows vyskytlá chyba ověření, budete požádáni o zadání informací o účtu.

Nástroj hesla

Nástroj hesla umožňuje zachovat další úroveň zabezpečení a poskytuje dvě úrovně zabezpečení heslem: Uživatel a Správce.



Hesla nastavená funkcí Nástroj hesla TOSHIBA se liší od hesel v systému Windows.

Uživatelské heslo

Pro spuštění nástroje klikněte na následující položky:

Start -> Všechny programy -> TOSHIBA -> Nástroje -> TOSHIBA Assist -> SECURE -> Uživatelské heslo

■ **Registrováno**

Kliknutím zaregistrujte heslo s nejméně 10 znaky. Po ověření hesla bude při spuštění počítače vyžadováno zadání hesla.

■ **Není registrováno**

Kliknutím odstraňte registrované heslo. Před vymazáním hesla musíte nejdříve správně zadat platné heslo.

■ **Řetězec vlastníka** (textové pole)

Toto pole můžete použít pro přiřazení textu tomuto heslu. Po zadání textu klikněte na **Použít** nebo **OK**. Po spuštění počítače se tento text zobrazí společně s požadavkem o zadání hesla.

Heslo správce

Pokud je nastaveno heslo správce, mohou být při přihlášení uživatele pomocí hesla uživatele některé funkce omezeny. Chcete-li nastavit heslo správce, klikněte na **Start -> Všechny programy -> TOSHIBA -> Nástroje -> TOSHIBA Assist -> ZABEZPEČENÍ -> Heslo správce**.

Tento nástroj vám umožní následující:

- Registrovat nebo odstranit heslo správce.
- Určit omezení pro obecné uživatele.

Spuštění počítače zabezpečeného heslem

Chcete-li spustit počítač pomocí hesla uživatele, postupujte takto:

1. Počítač zapněte, jak je popsáno v kapitole 1, [Začínáme](#). Na displeji se zobrazí následující zpráva:

Zadejte heslo []



V tomto okamžiku nepracují horké klávesy FN + F1 až F9. Tyto funkce budou k dispozici po zadání hesla.

3. Zadejte heslo.
4. Stiskněte **ENTER**.



Pokud vložíte chybné heslo třikrát za sebou, počítač se vypne. V tomto případě musíte počítač znovu zapnout a zadat správné heslo.

HW Setup

Tato část vysvětluje, jak pomocí programu TOSHIBA HW Setup provést konfiguraci počítače a uvádí informace týkající se nastavení pro různé funkce.

Přístup k programu HW Setup

Chcete-li spustit program HW Setup, klikněte na **Start -> Všechny programy -> TOSHIBA -> Nástroje -> HW Setup**.

Okno HW Setup

Okno HW Setup obsahuje řadu karet (Obecné, Heslo, Zobrazení, Nastavení spouštění, Klávesnice, LAN, SATA a USB), pomocí kterých lze konfigurovat specifické funkce počítače..

V okně jsou dále umístěna tři tlačítka: OK, Storno a Použít.

OK	Potvrdí vaše změny a zavře okno HW Setup.
Storno	Zavře okno bez potvrzení vašich změn.
Použít	Potvrdí všechny vaše změny bez zavření okna HW Setup.

Obecné

Tato záložka zobrazuje verzi systému BIOS/EC a obsahuje dvě tlačítka: **Výchozí** a **O aplikaci**.

Výchozí	Navrátí všechny hodnoty v programu HW Setup na výchozí nastavení.
O aplikaci	Zobrazí verzi programu HW Setup.

Nastavení

Toto pole zobrazuje nainstalovanou **verzi BIOS, datum a verzi EC**.

Heslo

Tato volba umožňuje nastavit nebo zrušit heslo uživatele pro zapnutí.

Uživatelské heslo

Umožňuje zaregistrovat nové heslo nebo změnit/odebrat stávající heslo.

Není registrováno	Změní nebo odebere heslo. (Výchozí)
Registrováno	Vybere heslo. Objeví se dialog pro nastavení hesla.

Zadání hesla uživatele:

- Zvolte možnost **Registrováno**, aby se zobrazila následující výzva:

Zadejte heslo:

Zadejte heslo s maximální délkou 10 znaků. Zadávaný znak se zobrazí jako hvězdička.
- Klikněte na **OK**. Objeví se následující hlášení, pobízející k potvrzení hesla.

Opakujte heslo:
- Pokud se řetězce znaků shodují, heslo je zaregistrováno. Klikněte na **OK**. Pokud heslo nesouhlasí, objeví se následující hlášení. Musíte postup zopakovat od kroku 1.

Chyba zadání!!!

Zrušení hesla uživatele:

- Zvolte **Není registrováno** pro zobrazení následující výzvy:

Zadejte heslo:
- Vložte momentálně registrované heslo. Zadávané znaky se zobrazují jako hvězdičky.

3. Klikněte na **OK**. Pokud řetězec, který jste zadali souhlasí s registrovaným heslem, je heslo zrušeno a objeví se hlášení:

Není registrováno

Pokud heslo nesouhlasí, objeví se následující hlášení. Musíte postup zopakovat od kroku 1.

Neplatné heslo.

Vlastní řetězec

Toto prázdné pole se používá k zobrazení zprávy, když se při spouštění zobrazí pole pro heslo. Pokud heslo není zaregistrované, tato zpráva se nezobrazí.

Displej

Na této kartě lze upravit nastavení displeje počítače buď na interní displej, nebo na externí monitor.

Zobrazení při zapnutí

Tato karta umožňuje vybrat displej, který se použije po zapnutí počítače. Všimněte si, že toto nastavení je k dispozici pouze ve standardním režimu VGA a není k dispozici jako součást vlastností Pracovní plochy Windows.



Zobrazení při zapnutí je podporováno u některých modelů.

Automatická volba	Vybere externí monitor, pokud je připojen, jinak vybere interní displej (výchozí).
Pouze displej počítače	Vybere interní LCD displej i v případě, že je připojen externí monitor.

Nastavení spouštění

Tato funkce umožňuje upravit nastavení spouštění.

Volby priority spouštění

Na této kartě je možné nastavit prioritu pro spouštění počítače. Objeví se okno Možnosti priority spouštění. Kliknutím na šipky nahoru a dolů je možné upravit prioritu.

Pro změnu bootovacího disku postupujte následovně.

1. Stiskněte **F12** a spusťte počítač. když se objeví obrazovka **TOSHIBA Leading Innovation >>>**, uvolněte klávesu **F12**.
2. Použijte tlačítka ovládání ukazatele nahoru a dolů pro označení požadované jednotky a stiskněte klávesu **ENTER**.



Pokud bylo nastaveno heslo správce, funkce ruční volby spouštěcího zařízení mohou být omezeny.

Způsoby výběru spouštěcího zařízení popsané výše nezmění nastavení priority spouštění, které byly nakonfigurovány v programu HW Setup. Kromě toho, pokud stisknete jakoukoli jinou klávesu kromě uvedených, nebo pokud požadované zařízení není nainstalováno, systém bude pokračovat ve spouštění podle aktuálního nastavení v HW Setup, které je k dispozici.

Rychlost spouštění

Tato možnost umožňuje nastavit rychlost spouštění systému.

Rychlé	Zkrátí dobu spouštění systému. Systém lze spouštět jen z vestavěného HDD a v průběhu procesu spouštění je podporován pouze interní LCD a klávesnice.
Normální	Systém se spustí normální rychlostí. (Výchozí)

Otevření panelu - zapnutí

Tato funkce umožňuje změnit nastavení položky **Otevření panelu - zapnutí**.

Zapnuto	Aktivuje funkci Otevření panelu - zapnutí . Jestliže otevřete zobrazovací panel při vypnutém počítači, automaticky dojde ke spuštění systému.
Vypnuto	Deaktivuje funkci Otevření panelu - zapnutí (výchozí).



Funkce zapnutí při otevření panelu je podporována jen u některých modelů.

Klávesnice

Spuštění z klávesnice

Pokud je tato funkce zapnuta a je-li počítač v režimu Spánku, můžete systém zapnout stiskem libovolné klávesy. Pamatujte však, že tato metoda je účinná pouze pro vestavěnou klávesnici a pouze v případě, kdy je počítač ve spánkovém režimu.

Zapnuto	Zapne funkci Spuštění z klávesnice.
Vypnuto	Vypne funkci Spuštění z klávesnice (výchozí).

LAN

Spuštění ze sítě LAN

Tato funkce umožňuje, aby se zapnulo napájení počítače v případě, že ze sítě LAN přijde probouzečící paket (paket Magic).



Neinstalujte nebo nevyjímejte paměťový modul, pokud je zapnuta funkce spuštění ze sítě LAN.



- *Funkce spuštění ze sítě LAN nepracuje, pokud není připojen napájecí síťový adaptér. Nechejte jej připojený, pokud používáte tuto funkci.*
- *Pokud jde o probuzení sítě LAN ze stavu spánku nebo hibernace, musíte zaškrtnout políčko "Povolit, aby zařízení probudilo počítač" ve vlastnostech Zařízení LAN. (Tato funkce nemá vliv na probuzení sítě LAN ze stavu spánku nebo hibernace.)*

Napájení se automaticky zapne při přijetí signálu z počítače správce prostřednictvím sítě.

Je-li Zabudovaná síť LAN **Zapnutá**, je možné změnit tato nastavení.

Při používání funkce probouzení ze sítě LAN připojte napájecí adaptér. Výdrž baterií bude kratší, než jak je uvedeno v této příručce, pokud se tato funkce zapne. Viz část Doba vybití baterií v kapitole 5, Napájení a režimy při zapnutí.

Zapnuto	Aktivuje probuzení ze sítě LAN ze stavu vypnutí.
Vypnuto	Vypne probuzení ze sítě LAN při vypnutí. (Výchozí)

Vestavené funkce LAN

Tato funkce zapíná nebo vypíná vestavěné funkce sítě LAN.

Zapnuto	Zapne vestavěné funkce sítě LAN. (Výchozí hodnota).
Vypnuto	Vypíná vestavěné funkce sítě LAN.

USB

Legacy USB Support (Podpora USB Legacy)

Tato možnost slouží k zapnutí nebo vypnutí Emulace USB Legacy. Pokud váš operační systém nepodporuje USB, můžete i tak použít USB myš a klávesnici nastavením položky Legacy USB Support na aktivovanou hodnotu.

Zapnuto	Zapne emulaci USB v režimu Legacy. (Výchozí.)
Vypnuto	Vypne emulaci USB v režimu Legacy.

SATA

Tato funkce umožňuje nastavit podmínky pro SATA.

Nastavení rozhraní SATA

Tato funkce slouží k nastavení rozhraní SATA.

Výkon	Umožňuje práci HDD na plný výkon. (Výchozí)
Výdrž baterie	Umožní práci HDD v režimu výdrže baterie. Při volbě tohoto nastavení se sníží výkon.

TOSHIBA PC Health Monitor

Aplikace TOSHIBA PC Health Monitor aktivně sleduje řadu systémových funkcí, jako je spotřeba energie, kondice baterie a chlazení systému, a podává informace o důležitých stavech systému. Tato aplikace umí rozpoznat sériová čísla systému a jednotlivých součástí a sleduje specifické aktivity týkající se počítače a jeho využití.

Nashromážděné informace zahrnují dobu provozu zařízení a počet spuštění nebo změn stavu (tj. počet použití vypínače a kombinace klávesy **FN**, AC adaptér, baterie, LCD, ventilátor, HDD, hlasitost zvuku, spínač bezdrátové komunikace, informace o TOSHIBA Express Port Replicator a USB), datum počátečního použití systému a využití počítače a zařízení (tj. nastavení napájení, teplota a dobíjení baterie, CPU, paměť, doba podsvícení a teploty různých zařízení). Uložená data využívají velmi malou část celkové kapacity pevného disku, přibližně 10MB nebo méně za rok.

Tyto informace slouží k identifikaci a oznamování stavů systému, které mohou mít vliv na výkon vašeho počítače TOSHIBA. Lze je také využít při diagnostice problémů, pokud počítač vyžaduje provedení servisních úkonů společnostmi TOSHIBA nebo autorizovanými poskytovateli služeb společnosti TOSHIBA. Kromě toho může Toshiba použít tyto informace pro účely analýz zajištění jakosti.

Na základě omezení použití uvedených výše mohou být data zaznamenaná na HDD přenášena do umístění mimo vaši zemi nebo region (např. mimo Evropskou unii). Tyto země mohou, ale nemusí mít stejné zákony na ochranu dat nebo na úrovně ochrany dat, jaké jsou vyžadovány ve vaší domovské zemi nebo ve vašem regionu.

Po zapnutí je možné nástroj TOSHIBA PC Health Monitor kdykoliv vypnout tím, že se provede odinstalace softwaru pomocí funkce **Odinstalace programu v Ovládacích panelech**. Tímto způsobem se automaticky odstraní všechny nashromážděné informace z HDD.

Software TOSHIBA PC Health Monitor nijak nerozšiřuje ani nemění povinnosti společnosti TOSHIBA v rámci standardní omezené záruky. Platí veškeré podmínky a omezení standardní omezené záruky poskytované společnostmi TOSHIBA.

Spuštění nástroje TOSHIBA PC Health Monitor

Nástroj TOSHIBA PC Health Monitor je možné spustit těmito způsoby:

- Klikněte na **Start -> Všechny programy -> TOSHIBA -> Nástroje -> PC Health Monitor**.
- Klikněte na ikonu () v oznamovací oblasti a poté klikněte na položku "**Aktivovat PC Health Monitor...**" při prvním spuštění aplikace a na položku "**Spustit PC Health Monitor...**" při každém dalším spuštění.

Bez ohledu na použitou metodu se zobrazí obrazovka s vysvětlením pro nástroj TOSHIBA PC Health Monitor.

Kliknutím na tlačítko **Další** se objeví obrazovka **Poznámka a přijetí softwaru PC Health Monitor**. Přečtěte si pečlivě zobrazené informace. Zvolte možnost **PŘIJÍMÁM** a kliknutím na **OK** se program aktivuje. Aktivací softwaru TOSHIBA PC Health Monitor vyjadřujete souhlas s těmito podmínkami a ustanoveními a s použitím a sdílením nashromážděných informací. Po aktivaci programu se objeví obrazovka TOSHIBA PC Health Monitor a program začne monitorovat systémové funkce a shromažďovat informace.

Jestliže se zobrazí zpráva TOSHIBA PC Health Monitor.

Zpráva se zobrazí, pokud jsou zjištěny jakékoliv změny, které mohou narušit činnost programu. Postupujte podle pokynů zobrazených ve zprávě na obrazovce.

Obnovení systému

V jednotce pevného disku je skrytý oddíl pro Možnosti obnovy systému v případě problému.

Rovněž je možné vytvořit média obnovení pro účely obnovy systému.

V této části budou popsány následující položky:

- Možnosti obnovení systému
- Vytvořit médium pro obnovení
- Obnova předem nainstalovaného softwaru z vytvořených záchranných médií
- Obnova předem nainstalovaného softwaru z jednotky záchranného pevného disku
- Objednání disků obnovení od společnosti TOSHIBA

Možnosti obnovení systému

Funkce Možnosti obnovy systému je nainstalována na pevném disku při dodávce z továrny. V nabídce Možnosti obnovy systému jsou nástroje pro nápravu potíží se spouštěním, pro spouštění diagnostiky nebo obnovení systému.

Nápověda a podpora Windows uvádí další informace o **Nápravě spouštění**.

Možnosti obnovy systému lze spouštět také ručně za účelem nápravy problémů.

Postup je následující. Postupujte podle pokynů v nabídce na obrazovce.

1. Vypněte napájení počítače.
2. Při zapínání počítače podržte klávesu **F8**.
3. Zobrazí se nabídka **Rozšířené možnosti spouštění**. Pomocí kláves se šipkami vyberte možnost **Opava počítače** a stiskněte **ENTER**.
4. Postupujte podle pokynů na obrazovce.



V příručce k systému Windows® najdete další informace o zálohování systému (včetně funkce zálohy systémového obrazu).

Vytvoření záchranného média

Tato část popisuje, jak vytvořit záchranná média.



- *Při vytváření médií obnovení se ujistěte, že je připojen napájecí adaptér.*
- *Ujistěte se, že jsou ukončeny všechny softwarové programy kromě programu Recovery Media Creator.*
- *Nespouštějte jiný software, například spořič obrazovky, který by mohl zatížit procesor.*
- *Provozujte počítač při plném napájení.*
- *Nepoužívejte žádný režim úspory energie.*
- *Nezapisujte na média, pokud je spuštěn program pro vyhledávání virů. Ukončete jej, vypněte veškerý antivirový software a programy, které na pozadí automaticky kontrolují soubory.*
- *Nepoužívejte nástroje, včetně těch, které jsou určeny ke zrychlení práce jednotky pevného disku. Tyto nástroje mohou způsobit nestabilitu operace nebo poškození dat.*
- *Během zápisu nebo přepisu na média nepoužívejte funkce pro vypnutí počítače, přechod do režimu spánku nebo hibernace.*
- *Položte počítač na vodorovný povrch a vyhněte se místům vystaveným vibracím, jako jsou letadla, vlaky nebo vozidla.*
- *Nepoužívejte nestabilní podložku, například skládací stůl.*

Obraz obnovy pro software ve vašem počítači se uloží na pevný disk a je možné jej zkopírovat buď na disk DVD nebo do USB flash paměti následujícím způsobem:

1. Vyberte prázdné DVD.

Aplikace umožňuje vybírat z řady různých médií, na která můžete obraz zkopírovat, včetně disků DVD-R, DVD-R DL, DVD-RW, DVD+R, DVD+R DL a DVD+RW.



- *Některá z uvedených médií nemusí být kompatibilní s externí jednotkou optických disků připojenou k počítači. Před pokračováním je tedy třeba ověřit, zda externí jednotka optických médií podporuje dané prázdné médium.*

2. Zapněte počítač a počkejte, až se z pevného disku zavede operační systém Windows 7 jako obvykle.
3. Do externí jednotky optických disků vložte první prázdný disk.
4. Klikněte dvakrát na ikonu **Recovery Media Creator** na pracovní ploše systému Windows 7 nebo vyberte aplikaci z nabídky **Start**.
5. Po spuštění aplikace Recovery Media Creator vyberte typ média a název, se kterým chcete kopii vytvořit. Potom klikněte na tlačítko **Create** (Vytvořit).

Obnova předem nainstalovaného softwaru z vytvořených záchranných médií

Pokud dojde k poškození předem instalovaných souborů, je možné použít proces obnovy s využitím buď vámi vytvořených záchranných médií, nebo jednotky pevného disku s cílem uvést počítač do stavu, v jakém se nacházel, když jste jej obdrželi. Chcete-li provést tuto obnovu, postupujte podle kroků uvedených níže.



*Pokud byla stiskem klávesy **FN + ESC** aktivována funkce ztlumení zvuku, před zahájením procesu obnovy ji deaktivujte, aby byly slyšet zvuky. Viz část **Klávesnice** v kapitole 3, **Základy provozu**, kde najdete další podrobnosti.*

Možnosti obnovy systému nelze použít, jestliže se obnovuje předem nainstalovaný software bez Možností obnovy systému.



Když budete znovu instalovat operační systém Windows, přeformátuje se pevný disk a všechna data budou ztracena.

1. Vložte disk obnovy do jednotky optických disků.
2. Vypněte napájení počítače.
3. Přidržte klávesu **F12** na klávesnici a zapněte počítač - když se objeví obrazovka s logem **TOSHIBA Leading Innovation >>>**, uvolněte klávesu **F12**.
4. Pomocí kurzorových kláves nahoru a dolů zvolte příslušnou funkci v nabídce podle vašeho skutečného média obnovy. Viz část **Nastavení spuštění**, kde najdete další informace.
5. Objeví se nabídka, kde je potřeba dále postupovat podle uvedených pokynů.



*Pokud jsou nainstalovány ovladače/nástroje, je možné provést nastavení těchto ovladačů/nástrojů z následujícího umístění. Chcete-li otevřít soubory nastavení, klikněte na **Start -> Všechny programy -> TOSHIBA -> Aplikace a ovladače**.*



*Jestliže jste se rozhodli odebrat oddíl pro obnovení a nyní se pokoušíte vytvořit médium obnovení, objeví se následující hlášení: „**Aplikaci Recovery Media Creator není možné spustit, protože neexistuje žádný oddíl obnovení.**“*

Pokud neexistuje žádný oddíl pro obnovení, aplikace Recovery Media Creator nemůže vytvořit médium obnovy.

Pokud jste však již vytvořili záchranné médium, můžete je použít k obnově oddílu pro obnovení.

Pokud jste si nevytvořili „Médium obnovy“, požádejte o pomoc společnost TOSHIBA.

Obnova předem nainstalovaného softwaru z jednotky záchranného pevného disku

Část prostoru na pevném disku je nakonfigurována jako skrytý oddíl pro obnovení. Tento oddíl ukládá soubory, které slouží k obnovení předem nainstalovaného softwaru v případě výskytu problému.

Jestliže následně znovu nastavíte svou jednotku pevného disku, neměňte nebo nepřidávejte oddíly jiným způsobem, než jaký je uveden v příručce, jinak můžete zjistit, že pro požadovaný software není dostatek místa.

Kromě toho platí, že pokud používáte program pro uspořádání oddílů na pevném disku od jiného výrobce, může dojít k tomu, že nebude možné nastavit počítač.



*Pokud byla stiskem klávesy **FN + ESC** aktivována funkce ztlumení zvuku, před zahájením procesu obnovy ji deaktivujte, aby byly slyšet zvuky. Viz část **Klávesnice** v kapitole 3, **Základy provozu**, kde najdete další podrobnosti.*

Možnosti obnovy systému nelze použít, jestliže se obnovuje předem nainstalovaný software bez Možností obnovy systému.



Když budete znovu instalovat operační systém Windows, přeformátuje se pevný disk a všechna data budou ztracena.

1. Vypněte počítač.
2. Zapněte počítač a když se objeví obrazovka TOSHIBA, opakovaně stiskněte klávesu F8.

3. Zobrazí se nabídka Rozšířené možnosti spuštění. Pomocí kláves se šipkami vyberte možnost Oprava počítače a stiskněte ENTER.
4. Vyberte svoje preferované uspořádání klávesnice a stiskněte Další.
5. Chcete-li mít přístup k procesu obnovy, přihlaste se jako uživatel s dostatečným oprávněním.
6. Klikněte na položku TOSHIBA HDD Recovery na obrazovce Možnosti obnovy systému.
7. Postupujte podle pokynů na obrazovce v dialogu TOSHIBA HDD Recovery. Počítač se obnoví do stavu od výrobce.

Objednání disků obnovení od společnosti TOSHIBA*

Disky pro obnovení produktu si můžete objednat v online prodejně TOSHIBA Europe Backup Media Online Shop.



** Všimněte si, že tato služba není bezplatná.*

1. Navštivte stránky <https://backupmedia.toshiba.eu> na Internetu.
2. Postupujte podle pokynů na obrazovce. Disky pro obnovení obdržíte během dvou týdnů od objednání.

Kapitola 5

Napájení a režimy při zapnutí

Zdroje napájení počítače zahrnují AC adaptér, baterie a interní baterie. Tato kapitola uvádí informace, jak těchto zdrojů napájení co nejefektivněji využít, dále informace o nabíjení a výměně baterií, rady ohledně šetření kapacity baterií a využívaní různých režimů zapnutí.

Podmínky napájení pro C670/C670D

Provozní schopnost počítače a stav nabití baterií jsou ovlivněny různými stavy napájení, například zda je připojen napájecí adaptér, jestli je nainstalována baterie a jaká je úroveň jejího nabití.



Indikátor LED v níže uvedené tabulce představuje indikátor DC IN/Baterie.

		Počítač zapnut	Počítač vypnut (nepracuje)
Napájecí adaptér připojen	Baterie plně nabitá	<ul style="list-style-type: none"> • Pracuje • Nenabíjí se • LED: zelený 	<ul style="list-style-type: none"> • Nenabíjí se • LED: zelený
	Baterie částečně nabitá	<ul style="list-style-type: none"> • Pracuje • Nabíjí se • LED: oranžově 	<ul style="list-style-type: none"> • Rychlé nabíjení • LED: oranžově
	Baterie není instalována	<ul style="list-style-type: none"> • Pracuje • Nenabíjí se • Indikátor LED: zhasnutý 	<ul style="list-style-type: none"> • Nenabíjí se • Indikátor LED: zhasnutý

		Počítač zapnut	Počítač vypnut (nepracuje)
Napájecí adaptér není připojen	Zbývající kapacita baterie je nad bodem sepnutí vybité baterie	<ul style="list-style-type: none"> • Pracuje • Indikátor LED: zhasnutý 	
	Zbývající kapacita baterie je pod bodem sepnutí vybité baterie	<ul style="list-style-type: none"> • Pracuje • LED: bliká žlutě 	
	Zbývající kapacita baterie je vyčerpána	Počítač se vypíná	
	Baterie není instalována	<ul style="list-style-type: none"> • Nepracuje • Indikátor LED: zhasnutý 	

Podmínky napájení pro L770/L775/L770D/L775D

Provozní schopnost počítače a stav nabití baterií jsou ovlivněny různými stavy napájení, například zda je připojen adaptér (AC), jestli je nainstalována baterie a jaká je úroveň jejího nabití.

		Počítač zapnut	Počítač vypnut (nepracuje)
Napájecí adaptér připojen	Baterie plně nabita	<ul style="list-style-type: none"> • Pracuje • Nenabíjí se • LED: Baterie bílá DC IN bílá	<ul style="list-style-type: none"> • Nenabíjí se • LED: Baterie bílá DC IN bílá
	Baterie nabita částečně nebo nenabita	<ul style="list-style-type: none"> • Pracuje • Nabíjí se • LED: Baterie oranžově DC IN bílá	<ul style="list-style-type: none"> • Rychlé nabíjení • LED: Baterie oranžově DC IN bílá
	Baterie není instalována	<ul style="list-style-type: none"> • Pracuje • Nenabíjí se • LED: Baterie zhasnuto DC IN bílá	<ul style="list-style-type: none"> • Nenabíjí se • LED: Baterie zhasnuto DC IN bílá
Napájecí adaptér není připojen	Zbývající kapacita baterie je nad bodem sepnutí vybité baterie	<ul style="list-style-type: none"> • Pracuje • LED: Baterie oranžově DC IN nesvítí	
	Zbývající kapacita baterie je pod bodem sepnutí vybité baterie	<ul style="list-style-type: none"> • Pracuje • LED: Baterie bliká žlutě DC IN nesvítí	
	Zbývající kapacita baterie je vyčerpána	Počítač se vypíná	
	Baterie není instalována	<ul style="list-style-type: none"> • Nepracuje • LED: Baterie zhasnuto DC IN nesvítí	

Sledování stavu napájení pro C670/C670D

Jak ukazuje níže uvedená tabulka, indikátory **DC IN/Baterie** a **Napájení** na panelu indikátorů systému informují o provozuschopnosti počítače a stavu nabití baterie.

Indikátor DC IN/Baterie

Kontrolou indikátoru **DC IN/Baterie** určíte stav hlavní baterie a stav napájení, pokud je připojen napájecí adaptér. Je potřebné si všimnout následujících stavů indikátoru:

Bliká oranžově	Baterie je málo nabitá, je potřeba připojit AC adaptér, aby se baterie dobila. Rovněž může indikovat problém s napájením. Nejdříve byste měli zkusit zapojit napájecí adaptér do jiné elektrické zásuvky - pokud stále nefunguje, obraťte se na svého prodejce.
Oranžová	Je připojen adaptér a probíhá dobíjení baterie.
Zelená	Je připojen adaptér a baterie je zcela nabitá.
Zhasnut	Za jiných okolností indikátor nesvítí.



*Pokud se hlavní baterie při nabíjení příliš zahřeje, nabíjení se zastaví a indikátor **DC IN/Baterie** zhasne. Když teplota baterie poklesne na normální hodnotu, nabíjení se obnoví - tento proces proběhne bez ohledu na to, zda je počítač zapnutý nebo vypnutý.*

Indikátor napájení

Zkontrolujte indikátor **Napájení** za účelem zjištění stavu napájení počítače - je třeba sledovat tyto stavy indikátoru:

Zelená	Počítač je napájen a je zapnutý.
Bliká zeleně	Indikuje, že počítač je v režimu Spánku a k dispozici je dostatek energie (AC adaptér nebo baterie) pro udržení tohoto stavu. V režimu Spánku se tento indikátor rozsvítí na jednu sekundu a zhasne na dvě sekundy.
Zhasnut	Za jiných okolností indikátor nesvítí.

Sledování napájení pro modely L770/L775/L770D/L775D

Jak je uvedeno v tabulce níže, indikátory **Baterie**, **DC IN** a **Napájení** na panelu indikátorů systému vás informují o provozuschopnosti počítače a o stavu nabití baterie.

Indikátor baterie

Zkontrolujte indikátor **Baterie** za účelem zjištění stavu nabití baterie. Stav baterie indikují tyto kontrolky:

Bliká oranžově	Baterie je málo nabitá, je potřeba připojit AC adaptér, aby se baterie dobila.
Oranžová	Je připojen adaptér a probíhá dobíjení baterie.
Bílá	Je připojen adaptér a baterie je zcela nabitá.
Zhasnut	Za jiných okolností indikátor nesvítí.



*Pokud se baterie při nabíjení příliš zahřeje, nabíjení se zastaví a indikátor **Baterie** zhasne. Když teplota baterie poklesne na normální hodnotu, nabíjení se obnoví - tento proces proběhne bez ohledu na to, zda je počítač zapnutý nebo vypnutý.*

Indikátor DC IN

Zkontrolujte indikátor **DC IN**, abyste zjistili stav připojeného adaptéru - je potřeba sledovat tyto stavy indikátoru:

Bílá	Indikuje, že adaptér je připojen a správně napájí počítač.
Zhasnut	Za jiných okolností indikátor nesvítí.

Indikátor napájení

Zkontrolujte indikátor **Napájení** za účelem zjištění stavu napájení počítače - je třeba sledovat tyto stavy indikátoru:

Bílá	Počítač je napájen a je zapnutý.
Bliká oranžově	Indikuje, že počítač je v režimu Spánku a k dispozici je dostatek energie (AC adaptér nebo baterie) pro udržení tohoto stavu. V režimu Spánku se tento indikátor rozsvítí na jednu sekundu a zhasne na dvě sekundy.
Zhasnut	Za jiných okolností indikátor nesvítí.

Baterie

V této části jsou vysvětleny typy baterií, způsoby zacházení s nimi, jejich používání a dobíjení.

Typy baterií

Počítač má tři různé typy baterií.

Baterie

Pokud není připojen napájecí adaptér střídavého proudu (AC), je hlavním zdrojem napájení počítače výměnná baterie, složená z bloku lithium-iontových článků, popisovaná v této příručce pod pojmem baterie. Je možné zakoupit přídatné baterie pro prodloužení provozu počítače bez připojení adaptéru střídavého proudu; výměna baterií by se neměla provádět při připojení AC adaptéru.

Před vyjmutím baterie uložte data a vypněte počítač nebo uveďte počítač do režimu Hibernace. Mějte na paměti, že uvedením počítače do režimu Hibernace se sice obsah paměti uloží na jednotku pevného disku, ale z bezpečnostních důvodů je vhodné uložit vlastní data také ručně.

Baterie hodin RTC (Real Time Clock)

Baterie hodin reálného času (RTC) napájí vnitřní hodiny a kalendář a udržují konfiguraci systému, pokud je počítač vypnutý. Pokud se tato baterie RTC úplně vybit, systém ztratí tyto informace a hodiny reálného času a kalendář přestanou fungovat - v takovém případě se při zapnutí objeví následující zpráva:

****** Chyba napájení RTC ****Zkontrolujte systém. Potom stiskněte klávesu [F2].**

Nastavení hodin reálného času můžete změnit, pokud při zapnutí počítače stisknete klávesu **F2** a poté klávesu **F2** uvolníte, když se objeví obrazovka **TOSHIBA Leading Innovation >>>**. Viz kapitolu 6 *Odstraňování závad*, kde jsou uvedeny další informace.

Péče o baterii a její použití

V této části jsou uvedena důležitá bezpečnostní upozornění týkající se správného zacházení s bateriemi.

Viz přiloženou **příručku s pokyny pro bezpečí a pohodlí**, kde jsou uvedeny podrobná opatření upozornění a pokyny pro manipulaci.



- *Ujistěte se, že je baterie bezpečně instalována v počítači, než ji začnete nabíjet. Při nesprávné instalaci by mohlo dojít ke vzniku kouře, ohně nebo by baterie mohla prasknout.*
- *Udržujte baterie mimo dosah dětí a nezletilých. Mohlo by dojít k poranění.*



- *Lithium-iontová baterie může při nesprávné výměně, použití, manipulaci nebo likvidaci explodovat. Baterie likvidujte v souladu s požadavky platných předpisů. Používejte pouze baterie, doporučené firmou TOSHIBA.*

- *Baterie RTC je lithium iontová baterie a měla by být vyměňována pouze vaším prodejcem, nebo servisním zástupcem firmy TOSHIBA. Baterie může při nesprávné výměně, manipulaci, použití nebo likvidaci explodovat. Baterie likvidujte v souladu s požadavky platných předpisů.*
- *Nabíjejte baterii pouze při okolní teplotě od 5 do 35 stupňů Celsia. V opačném případě by mohlo dojít k úniku roztoku elektrolytu, snížení účinnosti baterie a zkrácení její životnosti.*
- *Nikdy neinstalujte nebo nevyjímejte baterii, pokud jste předtím nevyli napájení a neodpojili napájecí adaptér. Nikdy nevyjímejte baterii, pokud je počítač vypnut ve spánkovém režimu. Mohlo by dojít ke ztrátě dat.*



Nevyjímejte baterii, pokud je zapnuta funkce spuštění ze sítě LAN. Dojde ke ztrátě dat. Před vyjmutím baterie vypněte funkci spuštění ze sítě LAN.

Nabíjení baterií

Pokud energie baterie poklesne na nízkou úroveň, indikátor **DC IN/Baterie** nebo **Baterie** začne žlutě blikat, čímž oznamuje, že energie baterie vystačí pouze na několik minut provozu. Budete-li pokračovat v používání počítače, zatímco indikátor **DC IN/Baterie** nebo **Baterie** bliká, přejde počítač do režimu hibernace, aby nedošlo ke ztrátě žádných dat, a poté se automaticky vypne.

Vybitou baterii musíte opět dobít.

Postupy

K nabití hlavní baterie instalované v počítači je nutné připojit napájecí adaptér do zdířky DC IN 19 V a druhou zástrčku napájecího adaptéru zasunout do funkční elektrické zásuvky. Při nabíjení baterie bude indikátor **DC IN/Baterie** nebo **Baterie** svítit žlutě.



K nabíjení baterie používejte pouze počítač připojený k adaptéru střídavého proudu nebo nabíječku baterií TOSHIBA. Nikdy se baterii nepokoušejte nabít jiným druhem nabíječky.

Poznámka k nabíjení baterie

Baterie se nezačne ihned nabíjet za těchto podmínek:

- Baterie je příliš horká nebo studená (pokud je baterie extrémně horká, nemusí se vůbec nabít). Pro zajištění úplného nabití baterie byste ji měli nabíjet za pokojové teploty 5° až 35°C (41° až 95°C).
- Baterie je téměř zcela vybitá. V takovém případě nechte AC adaptér několik minut připojený a baterie by se měla začít nabíjet.

Indikátor **DC IN/Baterie** nebo **Baterie** může vykazovat rapidní snížení provozní doby baterie, pokud baterii dobijíte za následujících podmínek:

- Baterie nebylo dlouhou dobu používána.
- Baterie byla zcela vybita a po dlouhou dobu ponechána v počítači.
- Studená baterie byla instalována do teplého počítače.

V takových případech byste měli postupovat takto:

1. Zcela vybijte baterii tak, že ji necháte v zapnutém počítači, dokud se napájení automaticky nevypne.
2. Připojte AC adaptér ke konektoru DC IN 19V v počítači a do funkční elektrické zásuvky.
3. Dobíjejte baterii, dokud nezačne indikátor **DC IN/Baterie** svítit zeleně, nebo indikátor **Baterie** nezačne svítit bíle.

Opakujte tento postup dvakrát až třikrát, dokud baterie nedosáhne své původní kapacity.

Sledování kapacity baterie

Zbývající energii baterie je možné sledovat následujícími způsoby.

- Kliknutím na ikonu baterie na hlavním panelu
- Pomocí okna Stav baterie v Centru mobility Windows



- *Po zapnutí počítače byste měli počkat nejméně 16 sekund, než se načtou informace o zbývající energii akumulátoru. Důvod je ten, že počítač potřebuje tuto dobu ke zjištění zbývající kapacity baterie a k výpočtu zbývající provozní doby na základě tohoto údaje a okamžité spotřeby energie.*
- *Pamatujte, že skutečná zbývající provozní doba se může od vypočítané provozní doby mírně lišit.*
- *Opakované vybíjení a dobíjení akumulátoru postupně snižuje jeho celkovou kapacitu. V tomto ohledu je třeba poznamenat, že často používaný starší akumulátor nevydrží napájet stejně dlouho jako akumulátor nový, i když je oba zcela dobijete.*

Maximalizace provozní doby baterie

Použitelnost baterie závisí na tom, jak dlouho je schopna poskytovat energii na jedno nabití, přičemž doba udržení nabití baterie závisí na následujících faktorech:

- Rychlost procesoru
- Jas displeje
- Režim spánku systému
- Režim hibernace systému
- Doba vypnutí displeje
- Doba pro automatické vypnutí pevného disku

- Jak často a po jak dlouhou dobu používáte pevný disk a externí diskové(c) jednotky, například jednotku optických médií.
- Nakolik je akumulátor nabitý v okamžiku, kdy s ním začnete pracovat.
- Jak používáte doplňková zařízení, například USB zařízení, napájená z baterie.
- Zda máte zapnutý režim Spánku, který šetří energii baterie, pokud často vypínáte a zapínáte počítač.
- Kam ukládáte vaše programy a data.
- Zda zavíráte panel displeje, což šetří energii v případě, že nepoužíváte klávesnici.
- Okolní teplota - při nízkých teplotách se provozní doba zkracuje.
- Stav kontaktů baterie - měli byste se vždy přesvědčit, že kontakty baterie jsou čisté, případně je před instalací ořídit čistým suchým hadříkem.

Prodloužení životnosti baterie

Chcete-li prodloužit životnost baterie:

- Alespoň jednou měsíčně odpojte počítač od zdroje napájení a provozujte jej pouze z baterie až do úplného vybití baterie. Předtím proveďte tyto kroky:
 1. Vypněte napájení počítače.
 2. Odpojte napájecí adaptér střídavého napětí (AC) a zapněte napájení počítače – pokud se nezapne, přejděte ke kroku 4.
 3. Provozujte počítač na baterie po dobu pěti minut. Pokud zjistíte, že energie hlavní baterie vystačí alespoň na pět minut provozní doby, pokračujte v práci až do úplného vybití hlavní baterie. Jestliže však indikátor **DC IN/Baterie** nebo **Baterie** bliká nebo se vyskytuje nějaké jiné upozornění signalizující nízkou úroveň nabití baterie, přejděte ke kroku 4.
 4. Připojte napájecí adaptér ke konektoru DC IN 19 V v počítači a do funkční elektrické zásuvky. Indikátor **DC IN** by měl svítit bíle a indikátor **Baterie** (nebo indikátor **DC IN/Baterie** by měl svítit žlutě) na znamení, že baterie se nabíjí, pokud však indikátor **DC IN** nebo indikátor **DC IN/Baterie** nesvítí, znamená to, že napájení není k dispozici - zkontrolujte připojení napájecího adaptéru a napájecího kabelu.
 5. Dobíjejte baterii, dokud indikátor **Baterie** nesvítí žlutě, nebo indikátor **DC IN/Baterie** nesvítí zeleně.
- Pokud máte více baterií, používejte je střídavě.
- Pokud nebudete počítač delší dobu používat, například déle než jeden měsíc, baterii z něj vyjměte.
- Náhradní baterie uchovávejte na chladném a suchém místě mimo přímý sluneční svit.

Výměna baterie

Pamatujte, že baterie je klasifikována jako spotřební položka.

Provozní doba baterie se bude postupně snižovat opakovaným nabíjením a vybíjením a když dosáhne konce své životnosti, bude nutné ji vyměnit. Kromě toho můžete vybitou baterii vyměnit za nabitou náhradní baterii, pokud pracujete dlouho mimo dosah elektrické sítě.

V této části je vysvětlen postup vyjmutí a vložení baterie. Nejprve je v následujících krocích podrobně vysvětlen způsob vyjmutí baterie.



- *Nevyjímejte baterii, pokud je počítač vypnut ve spánkovém režimu. Data jsou uložena v paměti RAM, takže by při výpadku napájení mohlo dojít k jejich ztrátě.*
- *V režimu Hibernace může dojít ke ztrátě dat, pokud vyjmete baterii nebo odpojíte napájecí adaptér před dokončením ukládání obsahu paměti. Vyčkejte, dokud nezhasne indikátor **jednotky pevného disku/ jednotky optického disku**.*
- *Nedotýkejte se západky baterie, když držíte počítač, aby baterie nevypadla z důvodu neúmyslného uvolnění západky baterie a nezpůsobila poranění.*

Vyjmutí baterie

Při vyjmutí vybité baterie postupujte podle následujících kroků:

1. Uložte svá data.
2. Vypněte napájení počítače - zkontrolujte, že indikátor **Napájení** nesvítí.
3. Odpojte od počítače všechny kabely a periferie.
4. Zavřete zobrazovací panel a otočte počítač hlavou dolů.
5. Přesuňte zámek baterie (1) do odemknuté polohy (↶).
6. Posuňte a podržte západku baterie (2), aby se baterie uvolnila a poté ji vyjměte z počítače.

Obrázek 5-1 Uvolnění baterie (L770/L775/L770D/L775D)

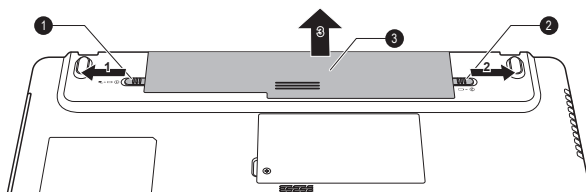

1. Zámek baterie

2. Západka pro uvolnění baterie

3. Baterie

Instalace baterie

Při instalaci baterie postupujte podle těchto kroků:



Nedotýkejte se západky baterie, když držíte počítač, aby baterie nevypadla z důvodu neúmyslného uvolnění západky baterie a nezpůsobila poranění.

1. Vložte baterii a zatlačte ji co nejvíce do počítače.
2. Zkontrolujte, zda sedí baterie na svém místě a zámek je v uzamknuté poloze.
3. Otočte počítač.

Režimy při zapnutí

Počítač má následující tři různé režimy zapnutí:

- Režim vypnutí: počítač se vypne bez uložení dat - před vypnutím počítače je nutné vždy uložit svou práci.
- Režim hibernace: data z paměti se uloží na jednotku pevného disku.
- Režim spánku: data zůstanou uložena v paměti počítače.



Viz části [Zapnutí napájení](#) a [Vypnutí napájení](#) v kapitole 1, [Začínáme](#), kde jsou uvedeny další informace.

Nástroje Windows

V Možnostech napájení je možné nakonfigurovat různá nastavení pro režimy Spánek a Hibernace (k této funkci se dostanete pomocí nabídky **Start -> Ovládací panely -> Systém a zabezpečení -> Možnosti napájení**).

Horké klávesy

Můžete použít horké klávesy **FN + F3** pro přechod do spánkového režimu a **FN + F4** pro přechod do režimu hibernace.

Zapnutí a vypnutí panelem displeje

Počítač můžete nastavit tak, že se automaticky vypne při zavření panelu displeje a při otevření panelu displeje se opět zapne. Všimněte si, že tato funkce je k dispozici pouze v režimu Spánek nebo Hibernace, nikoliv v režimu Vypnutí.



Jestliže je funkce vypnutí panelem aktivována a ručně ukončíte Windows, nezavírejte zobrazovací panel počítače dříve, než se dokončí proces vypínání.

Automatický režim Spánku/Hibernace

Tato funkce automaticky vypíná počítač v režimu spánku nebo hibernace, pokud jej nepoužijete během nastavené doby. Popis nastavení této prodlévky je uveden v části [Zvláštní funkce](#) v kapitole 4.

Kapitola 6

Odstraňování závad

Společnost TOSHIBA zkonstruovala tento počítač tak, aby měl dlouhou životnost, pokud by se však vyskytly problémy, je možné pomocí postupů detailně popsanych v této kapitole určit jejich příčinu.

Všichni uživatelé by se měli seznámit s touto kapitolou, protože znalost potenciálních obtíží může v první řadě pomoci problémům předcházet.

Postup při řešení problémů

Řešení problémů bude mnohem snazší, budete-li se držet následujících zásad:

- Pokud zjistíte problém, ihned zastavte práci, protože další úkony mohou vést ke ztrátě dat nebo poškození, nebo se mohou zničit hodnotné informace, které mohou vést k vyřešení problému.
- Sledujte, co se děje - poznamenejte si chování systému a činnosti, které jste prováděli bezprostředně před výskytem problému. Vytvořte si otisk obrazovky aktuálního zobrazení.

Také mějte na paměti, že témata a postupy zmíněné v této části jsou pouze pomocné; nejsou konečným řešením problémů. Ve skutečnosti lze mnoho problémů vyřešit jednoduše, jsou však i takové, se kterými budete potřebovat pomoci od Podpory TOSHIBA - budete-li potřebovat konzultovat svou situaci, připravte si detailní popis problému předem.

Předběžný kontrolní seznam

Nejdříve byste měli zvážit nejjednodušší řešení - níže uvedená opatření jsou jednoduchá, jejich opomenutí však může vést k vážným problémům.

- Před zapnutím počítače zapněte všechna periferní zařízení - to znamená tiskárnu a všechna externí zařízení, která používáte.
- Před připojením externího zařízení byste měli nejprve vypnout počítač, potom počítač opět zapněte, aby rozpoznal nové zařízení.
- Zkontrolujte, zda jsou všechna volitelná příslušenství správně nakonfigurována v programu nastavení počítače a že je zaveden veškerý software ovladačů (viz dokumentaci pro volitelné příslušenství, kde jsou uvedeny další informace o instalaci a konfiguraci).
- Zkontrolujte všechny kabely, zda jsou správně a pevně připojeny k počítači - uvolněné kabely mohou být zdrojem chyb signálu.
- Zkontrolujte, zda z připojených kabelů netrčí volné dráty a zda konektory mají všechny kolíky.

- Zkontrolujte, zda jsou správně vložena média CD/DVD/BD.

Vždy se snažte udělat si podrobné poznámky o svém sledování a uchovejte je ve stálém protokolu chyb - to vám pomůže popsat vyskytující se problémy Podpoře TOSHIBA. Kromě toho, bude-li se problém opakovat, protokol vám jej umožní rychleji rozpoznat.

Analýza problému

Občas vám bude počítač signalizovat, že něco není v pořádku. V této souvislosti je potřeba mít na paměti tyto otázky:

- Která část počítače nefunguje správně - klávesnice, jednotka pevného disku, panel displeje, touch pad, ovládací tlačítka touch padu - protože každé z těchto zařízení bude vytvářet jiné příznaky.
- Zkontrolujte možnosti v rámci operačního systému, aby bylo jisté, že konfigurace je nastavena správně.
- Co se zobrazuje na displeji? Zobrazují se nějaká sdělení či náhodné znaky? Vytvořte si otisk obrazovky aktuálního zobrazení a pokud je to možné, vyhledejte hlášení v dokumentaci počítače, softwaru nebo operačního systému.
- Zkontrolujte, že jsou všechny připojovací kabely správně a pevně připojeny, protože uvolněné kabely mohou způsobovat chybové nebo dočasné signály.
- Svítí nějaké indikátory, a pokud ano, jakou mají barvu, svítí trvale nebo blikají? Poznamenejte si, co vidíte.
- Slyšíte nějaké pípání, a pokud ano, jsou dlouhá nebo krátká, jsou to vysoké nebo nízké tóny? Vydává počítač nějaké nezvyklé zvuky? Poznamenejte si, co slyšíte.

Poznamenejte si své postřehy, abyste je mohli podrobně popsat Podpoře TOSHIBA.

Software

Příčinou problémů může být software nebo disk. Nedaří-li se vám nahrát do počítače sadu softwarových programů, může být poškozeno médium nebo program - v těchto případech zkuste načíst jinou kopii softwaru, pokud je to možné.

Jestliže se objevuje chybové hlášení při používání nějakého softwarového balíku, měli byste se podívat do dokumentace, která je s ním dodána, protože obvykle obsahuje část pro odstraňování problémů nebo souhrn chybových hlášení.

Dalším krokem by mělo být prověření významu hlášení ve vztahu k dokumentaci operačního systému.

Hardware

Pokud jste nezjistili žádný problém se softwarem, zkontrolujte nastavení a konfiguraci hardwaru. Nejprve projděte položky v předběžném kontrolním seznamu podle popisu uvedeného výše, a pokud stále nemůžete napravit problém, zkuste identifikovat zdroj - v další části jsou uvedeny kontrolní seznamy pro jednotlivé komponenty a periferie.



Před použitím periferního zařízení nebo softwaru, který není autorizovaným produktem společnosti TOSHIBA, se ujistěte, zda lze zařízení nebo software s počítačem používat. Použitím nekompatibilních zařízení můžete poškodit počítač nebo způsobit zranění.

Vyskytnou-li se problémy

Váš program přestal reagovat

Jestliže pracujete s programem a dojde k náhlému zamrznutí všech operací, nejspíše to znamená, že program přestal odpovídat. Havarovaný program můžete ukončit, aniž by bylo nutné vypnout operační systém nebo zavřít ostatní programy.

Pro zavření programu, který přestal reagovat:

1. Stiskněte **CTRL, ALT a DEL** současně (jednou), potom klikněte na **Správce spuštění úloh**. Objeví se okno Správce úloh Windows®.
2. Klikněte na kartu **Aplikace**. Pokud program přestal odpovídat, jsou vedle jeho názvu zobrazena slova „neodpovídá.“
3. Klikněte na název programu, který chcete zavřít a pak klikněte na **Ukončit úlohu**. Zavření selhavšího programu by vám mělo umožnit dále pracovat. Pokud ne, pokračujte dalším krokem.
4. Zavírejte zbývající programy jeden po druhém tak, že vyberete program a kliknete na možnost **Ukončit úlohu**. Zavření všech programů by vám mělo umožnit pokračovat v práci. Jestliže tomu tak není, vypněte počítač a restartujte jej.

Počítač se nezapne

Zkontrolujte, zda AC adaptér a napájecí kabel jsou správně připojeni a zda je vložena nabitá baterie.

Jestliže používáte AC adaptér, zkontrolujte, zda funguje použitá elektrická zásuvka, například tak, že do ní připojíte jiné zařízení, třeba lampu.

Ověřte zapnutí počítače pohledem na indikátor ZAP/VYP.

Jestliže indikátor svítí, počítač je zapnutý. Zkuste také vypnout a zapnout počítač.

Jestliže používáte AC adaptér, zkontrolujte, zda je počítač napájen z vnějšího zdroje pohledem na indikátor napájení střídavým proudem (AC).

Jestliže indikátor svítí, počítač je připojen k funkčnímu zdroji externího napájení.

Kontrolní seznam pro hardware a systém

Tato kapitola se zabývá problémy způsobenými hardwarem počítače nebo připojenými periferními zařízeními. Základní problémy mohou nastat v následujících oblastech:

- Napájení
- Klávesnice
- Interní zobrazovací panel
- Jednotka pevného disku
- Jednotka optických disků
- Karta paměťových médií
- Ukazovací zařízení
- USB zařízení
- Příkladový paměťový modul
- Zvukový systém
- Externí monitor
- LAN
- Bezdrátová síť Wireless LAN
- Bluetooth

Napájení

Pokud počítač není připojen do zásuvky střídavého proudu, je primárním zdrojem napájení baterie. Počítač má však další zdroje napájení zahrnující inteligentní napájecí zdroj a baterii reálného času (RTC), které rovněž mohou souviset s problémy napájení.

Napájení ze sítě

Pokud se vyskytnou potíže se zapnutím počítače s připojeným napájecím adaptérem, měli byste zkontrolovat stav indikátoru **DC IN/Baterie**. Viz kapitolu 5, *Napájení a režimy po zapnutí*, kde najdete další informace.

Problém	Postup
AC adaptér nenapájí počítač	<p>Ujistěte se, že napájecí šňůra a adaptér jsou pevně připojeny k počítači a do elektrické zásuvky.</p> <p>Zkontrolujte stav napájecí šňůry a kontaktů. Jestliže je kabel rozřepený nebo poškozený, měl by se vyměnit, jsou-li kontakty zašpiněné, je potřeba je vyčistit čistým bavlněným hadříkem.</p> <p>Jestliže AC adaptér stále nenapájí počítač, měli byste se obrátit na Podporu TOSHIBA.</p>

Baterie

Pokud si myslíte, že je problém způsoben baterií, zkontrolujte stav indikátoru **DC IN** a rovněž indikátoru **Baterie** nebo indikátoru **DC IN/Baterie**.

Problém	Postup
Baterie nenapájí počítač elektrickým proudem.	Baterie může být vybitá - připojte AC adaptér a nabijte baterii.
Baterie se nenabíjí, pokud je připojen AC adaptér (Indikátor Baterie nebo DC IN/Baterie nesvítí žlutě).	<p>Pokud je baterie úplně vybitá, nezačne se dobíjet ihned a před dalším pokusem je třeba počkat několik minut. Jestliže se baterie stále nenabíjí, měli byste zkontrolovat elektrickou zásuvku, kam je připojen AC adaptér - to lze udělat připojením jiného spotřebiče do této zásuvky.</p> <p>Zkontrolujte, zda je baterie na dotek horká nebo studená - v takovém případě se nenabíjí a před dalším pokusem je potřeba ji nechat, aby dosáhla pokojové teploty.</p> <p>Odpojte AC adaptér, vyjměte baterii a zkontrolujte, zda mají čisté kontakty - v případě potřeby je vyčistěte měkkým suchým hadříkem mírně navlhčeným v alkoholu.</p> <p>Připojte AC adaptér a vyměňte baterii, dbejte při tom, aby byla správně usazena v počítači.</p> <p>Pro modely L770/L775/L770D/L775D: Zkontrolujte indikátor Baterie - jestliže nesvítí, nabíjejte baterii počítače po dobu alespoň dvacet minut. Pokud se indikátor Baterie po této době rozsvítí, nechte baterii nabíjet ještě alespoň dalších dvacet minut a pak teprve zapněte počítač. Pokud však indikátor stále nesvítí, životnost baterie se možná chýlí ke konci a je potřeba ji vyměnit. Pokud se nedomníváte, že životnost baterie končí, obraťte se na Podporu TOSHIBA.</p> <p>Pro modely C670/C670D: Zkontrolujte indikátor DC IN/Baterie - jestliže svítí žlutě, dobíjejte baterii, dokud nezačne indikátor DC IN/Baterie svítit zeleně. Jestliže svítí zeleně, odpojte AC adaptér a můžete pracovat s počítačem. Jestliže se počítač vypne, baterie může být na konci své životnosti a může být nutné ji vyměnit. Pokud se nedomníváte, že životnost baterie končí, obraťte se na Podporu TOSHIBA.</p>

Problém	Postup
Baterie nenapájí počítač očekávanou dobu	Jestliže často dobíjíte částečně nabitou baterii, baterie se možná nedobíjí na svůj plný potenciál - v takovém případě je potřeba baterii úplně vybit a znovu ji nabít. Zaškrtněte možnost Řízení spotřeby v části Vybrat plán napájení v Možnostech napájení .

Hodiny reálného času

Problém	Postup
Na obrazovce je zobrazena následující zpráva: Chyba napájení RTC. Zkontrolujte systém. Potom stiskněte klávesu [F2].	Baterie reálných hodin (RTC) se vybila - bude potřeba nastavit datum a čas v aplikaci nastavení BIOS následujícím postupem: <ol style="list-style-type: none"> 1. Zapněte počítač. 2. Stiskněte klávesu F2, když se objeví obrazovka TOSHIBA Leading Innovation >>> – dojde k načtení aplikace pro nastavení systému BIOS. 3. Nastavte datum v poli Systémové datum. 4. Nastavte čas v poli Systémový čas. 5. Stiskněte klávesu F10 - zobrazí se potvrzující zpráva. 6. Stiskněte klávesu ENTER - aplikace pro nastavení BIOS se ukončí a počítač se restartuje.

Klávesnice

Problémy s klávesnicí mohou být způsobeny nastavením a konfigurací počítače - viz část [Klávesnice](#) v kapitole 3, Základy provozu, kde najdete další informace.

Problém	Postup
Výstup na obrazovce je zkomolený	Podívejte se do dokumentace svého softwaru, aby bylo jisté, že software nějakým způsobem neprovádí přemapování klávesnice (přemapování znamená změnu přiřazených funkcí každé klávesy). Pokud stále není možné používat klávesnici, měli byste se obrátit na Podporu TOSHIBA.

Interní zobrazovací panel

Problémy se zobrazovacím panelem počítače mohou souviset s nastavením a konfigurací počítače - viz část HW Setup v kapitole 4, Nástroje a pokročilé použití, kde najdete další informace.

Problém	Postup
Žádné zobrazení	Stiskněte horké klávesy FN + F5 za účelem nastavení priority zobrazení a zkontrolujte, zda není nastaven výstup na externí monitor.
Na zobrazovacím panelu počítače se objevují otisky.	Tyto otisky mohou pocházet od kontaktu s klávesnicí nebo polohovacím zařízením Touch Pad při zavřeném zobrazovacím panelu. Zkuste otisky odstranit jemným otřením zobrazovacího panelu čistým suchým hadříkem a pokud se to nepovede, použijte kvalitní čistič na LCD obrazovky. Ve druhém případě byste měli vždy postupovat podle instrukcí pro čistič obrazovek a měli byste zobrazovací panel před zavřením nechat uschnout.

Jednotka pevného disku

Problém	Postup
Počítač se nespouští z pevného disku	Zkontrolujte, zda se v jednotce optických disků nenachází disk - pokud ano, vyjměte jej a zkuste spustit počítač znovu. Nemá-li tento zákrok žádný účinek, zkontrolujte nastavení funkce Priorita spouštění v nástroji TOSHIBA HW Setup - další informace uvádí část Nastavení spouštění v kapitole 4, Nástroje a pokročilé použití.
Pomalý výkon	Soubory na pevném disku mohou být fragmentovány - v takovém případě byste měli spustit nástroj Defragmentace a zjistit stav souborů na pevném disku. Informace o provozu a používání nástroje Defragmentace najdete v dokumentaci operačního systému a online souborech nápovědy. Jako poslední možnost se nabízí přeformátování jednotky pevného disku a nové zavedení operačního systému a všech ostatních souborů a dat. Jestliže stále nelze vyřešit tento problém, obraťte se na Podporu TOSHIBA.

Jednotka optických disků

Další informace najdete v kapitole 3, [Základy provozu](#).

Problém	Postup
Nelze přistupovat k disku CD/DVD/BD v jednotce	Zkontrolujte, zda je zásuvka jednotky bezpečně zavřena. Tlačte jemně až zaskočí na místo. Otevřete zásuvku a ověřte, že je disk správně uložen. Musí ležet potištěnou stranou vzhůru. Cizí předmět v zásuvce disku může blokovat laserový paprsek při čtení disku. Ověřte, že zde není žádná překážka. Vyjměte všechny cizí předměty. Zkontrolujte, jestli není disk znečištěn. Pokud je, otřete jej jemnou látkou zvlhčenou vodou nebo neutrálním čisticím prostředkem. Podrobnosti o čištění najdete v části Péče o média v kapitole 3.

Karta paměťových médií

Další informace uvádí kapitola 3, [Základy provozu](#).

Problém	Postup
Dochází k chybě karty paměťových médií.	Vyjměte kartu paměťových médií z počítače a znovu ji vložte, aby bylo jisté, že je správně připojena. Jestliže problém přetrvává, podívejte se do dokumentace karty paměťových médií, kde najdete další informace.
Nelze zapisovat na kartu paměťových médií.	Vyjměte kartu paměťových médií z počítače a zkontrolujte, zda není chráněna proti zápisu.
Nelze číst soubor	Zkontrolujte, zda požadovaný soubor je skutečně uložen na kartě paměťových médií, která je vložena do počítače. Jestliže stále nelze vyřešit tento problém, obraťte se na Podporu TOSHIBA.

Polohovací zařízení

Pokud používáte myš USB, podívejte se také na část týkající se [myši USB](#) v této kapitole a do dokumentace k myši.

Touch Pad

Problém	Postup
Ploška Touch Pad nefunguje.	<p>Zkontrolujte nastavení Volby zařízení.</p> <p>Klikněte na Start -> Ovládací panely -> Hardware a zvuk -> Myš.</p> <p>Stiskem kláves FN + F9 nebo tlačítkem zapnutí/vypnutí Touch Padu proveďte zapnutí.</p>
Kurzor na obrazovce nereaguje na činnost polohovacího zařízení	<p>V tomto případě může být systém zaneprázdněn - po krátké chvilce zkuste znovu pohnout myš.</p>
Dvojité kliknutí nefunguje	<p>V takovém případě zkuste nejdříve změnit rychlost dvojitého kliknutí v ovládacím panelu myši.</p> <ol style="list-style-type: none"> 1. Chcete-li se dostat k tomuto nástroji, klikněte na Start -> Ovládací panely -> Hardware a zvuky -> Myš. 2. V okně Vlastnosti myši klikněte na kartu Tlačítka. 3. Nastavte rychlost poklikání podle pokynů a klikněte na tlačítko OK.
Ukazatel na obrazovce se pohybuje příliš rychle nebo příliš pomalu	<p>V takovém případě zkuste nejdříve změnit nastavení rychlosti v ovládacím panelu myši.</p> <ol style="list-style-type: none"> 1. Chcete-li se dostat k tomuto nástroji, klikněte na Start -> Ovládací panely -> Hardware a zvuky -> Myš. 2. V okně Vlastnosti myši klikněte na kartu Možnosti ukazatele. 3. Nastavte rychlost ukazatele podle vašich požadavků a klikněte na tlačítko OK.
Reakce plošky Touch pad je buď příliš citlivá, nebo nedostatečně citlivá.	<p>Nastavte úroveň citlivosti na dotyk.</p> <p>Chcete-li se dostat k tomuto nastavení, klikněte na Start -> Ovládací panely -> Hardware a zvuky -> Myš.</p> <p>Jestliže stále nelze vyřešit tento problém, obraťte se na Podporu TOSHIBA.</p>

Myš USB

Problém	Postup
Kurzor na obrazovce nereaguje na pohyb myši	<p>V tomto případě může být systém zaneprázdněn - po krátké chvilce zkuste znovu pohnout myši.</p> <p>Odpojte myš od počítače a znovu ji připojte do volného portu USB, aby bylo jisté, že je správně připojena.</p>
Dvojité kliknutí nefunguje	<p>V takovém případě zkuste nejdříve změnit rychlost dvojitého kliknutí v ovládacím panelu myši.</p> <ol style="list-style-type: none"> 1. Chcete-li se dostat k tomuto nástroji, klikněte na Start -> Ovládací panely -> Hardware a zvuky -> Myš. 2. V okně Vlastnosti myši klikněte na kartu Tlačítka. 3. Nastavte rychlost poklikání podle pokynů a klikněte na tlačítko OK.
Ukazatel na obrazovce se pohybuje příliš rychle nebo příliš pomalu	<p>V takovém případě zkuste nejdříve změnit nastavení rychlosti v ovládacím panelu myši.</p> <ol style="list-style-type: none"> 1. Chcete-li se dostat k tomuto nástroji, klikněte na Start -> Ovládací panely -> Hardware a zvuky -> Myš. 2. V okně Vlastnosti myši klikněte na kartu Možnosti ukazatele. 3. Nastavte rychlost ukazatele podle vašich požadavků a klikněte na tlačítko OK.
Ukazatel na obrazovce se pohybuje zmateně	<p>Prvky myši, které detekují pohyb, mohou být špinavé - podívejte se do dokumentace k myši, kde najdete pokyny k čištění.</p> <p>Jestliže stále nelze vyřešit tento problém, obraťte se na Podporu TOSHIBA.</p>

USB zařízení

Kromě informací uvedených v této části se podívejte také do dokumentace, která byla dodána s USB zařízením.

Problém	Postup
Zařízení USB nefunguje	<p>Odpojte zařízení USB od počítače a znovu je připojte do volného portu USB, aby bylo jisté, že je správně připojeno.</p> <p>Zkontrolujte, zda jsou správně instalovány požadované USB ovladače - za tím účelem se podívejte do dokumentace zařízení i dokumentace operačního systému.</p>

Funkce Spánek a dobíjení

Další informace uvádí část [Používání nástroje TOSHIBA Spánek](#) v kapitole 4, Nástroje a pokročilé použití.

Problém	Postup
Nemohu používat funkci Spánek a dobíjení.	<p>Funkce Spánek a dobíjení může být vypnutá.</p> <p>Zaškrtněte políčko "Aktivovat Spánek a dobíjení" v nástroji TOSHIBA Spánek, aby se tato funkce zapnula.</p> <p>Pokud se v externím zařízení, které je připojeno ke kompatibilnímu portu USB, vyskytne nadměrný proud, napájení sběrnice USB (DC 5V) se může vypnout z bezpečnostních důvodů. Pokud k tomuto dojde, odpojte externí zařízení, pokud je nějaké připojené. Poté vypněte a zapněte počítač, aby se funkce obnovila. Pokud funkci nelze i nadále používat, přestaňte je připojeno externí zařízení, přestaňte toto externí zařízení používat, protože jeho proud je větší, než je přijatelná hodnota pro tento počítač.</p> <p>Některá externí zařízení neumí používat funkci Spánek a dobíjení. V takovém případě vyzkoušejte jednu nebo více z následujících metod.</p> <ul style="list-style-type: none"> ■ Vyberte jiný režim. ■ Vypněte počítač při připojeném externím zařízení. ■ Připojte externí zařízení po vypnutí počítače. <p>Pokud funkci nelze i nadále používat, změňte nastavení na vypnutý stav a přestaňte funkci používat.</p>

Problém	Postup
Baterie se rychle vybijí, přestože mám vypnutý počítač.	Pokud je aktivována funkce Spánek a dobíjení, baterie počítače se bude během režimu hibernace nebo po vypnutí počítače vybíjet. Připojte k počítači AC adaptér nebo vypněte funkci Spánek a dobíjení.
Externí zařízení připojené do kompatibilního portu nefunguje.	Některá externí zařízení nemusí při připojení do kompatibilního portu fungovat, přestože je funkce Spánek a dobíjení zapnutá. Připojte externí zařízení znovu po zapnutí počítače. Jestliže externí zařízení stále nefunguje, připojte je do portu, který není označen ikonou kompatibilní funkce Spánek a dobíjení (\neq), nebo vypněte funkci USB Spánek a dobíjení.
Funkce „USB Probuzení“ nefung.	Jestliže je funkce Spánek a dobíjení zapnutá, funkce Probuzení nefunguje pro ty porty, které podporují funkci USB Spánek a dobíjení. V takovém případě použijte port, který není označen ikonou kompatibilní funkce USB Spánek a dobíjení (\neq), nebo vypněte funkci USB Spánek a dobíjení.

Přídavný paměťový modul

Viz též kapitolu 3, *Základy provozu*, kde jsou uvedeny další informace o instalaci a odebírání paměťových modulů.

Problém	Postup
Jestliže je paměťový modul vložen do Slotu B a ve Slotu A není žádný paměťový modul, dojde k chybě.	Vyjměte paměťový modul ze Slotu B a vložte jej do Slotu A.

Zvukový systém

Kromě informací uvedených v této části se podívejte také do dokumentace dodávané se zvukovým zařízením.

Problém	Postup
Není slyšet žádný zvuk	<p>Upravte hlasitost.</p> <p>Chcete-li zvýšit hlasitost, stiskněte horké klávesy FN + 4, chcete-li ji snížit, stiskněte horké klávesy FN + 3.</p> <p>Zkontrolujte nastavení hlasitosti softwaru.</p> <p>Zkontrolujte, zda je vypnuté ztlumení zvuku.</p> <p>Zkontrolujte pevnost připojení sluchátek.</p> <p>Ve Správci zařízení Windows zkontrolujte, zda je zvukové zařízení aktivováno a správně funguje.</p>
Je slyšet nepříjemný zvuk	<p>V takovém případě se může ozývat zpětná vazba buď z interního mikrofonu, nebo z externího mikrofonu připojeného k počítači - viz část Zvukový systém v kapitole 3, <i>Základy provozu</i>, kde jsou uvedeny další informace.</p> <p>Hlasitost není možné upravit během spouštění nebo vypínání Windows.</p> <p>Jestliže stále nelze vyřešit tento problém, obraťte se na Podporu TOSHIBA.</p>

Externí monitor

Viz také kapitolu 3, *Základy provozu*, a dokumentaci k monitoru, kde jsou uvedeny další informace.

Problém	Postup
Monitor se nezapne	<p>Po kontrole, zda je zapnuté napájení monitoru, zkontrolujte propojení a ujistěte se, že napájecí šňůra a adaptér jsou pevně připojeny k počítači a do elektrické zásuvky.</p>

Problém	Postup
Žádné zobrazení	<p>Zkuste nastavit kontrast a jas ovládacími prvky na externím monitoru.</p> <p>Stiskněte horké klávesy FN + F5 pro změnu priority zobrazení a ujistěte se, že není nastaveno zobrazení pouze na interním displeji.</p> <p>Zkontrolujte, zda je připojen externí monitor.</p> <p>Jestliže je externí monitor nastaven jako primární zobrazovací zařízení v režimu rozšířené pracovní plochy, nebude nic zobrazovat, když se počítač zapne z režimu spánku a externí monitor byl během režimu spánku odpojen.</p> <p>Aby k tomuto nedocházelo, neodpojujte externí monitor, pokud je počítač v režimu Spánku nebo Hibernace.</p> <p>Nezapomeňte vypnout počítač před odpojením externího monitoru.</p> <p>Pokud jsou zobrazovací panel a externí monitor nastaveny do režimu klonu a jsou vypnuty časovačem, zobrazovací panel nebo externí displej nemusí po opětovném zapnutí nic zobrazovat.</p> <p>Pokud k tomuto dojde, stiskem FN +F5 resetujte zobrazovací panel a externí monitor do režimu klonu.</p>
Dochází k chybám zobrazení	<p>Zkontrolujte, že je kabel externího monitoru pevně připojen k počítači.</p> <p>Jestliže stále nelze vyřešit tento problém, obraťte se na Podporu TOSHIBA.</p>

LAN

Problém	Postup
Není přístup k síti LAN	<p>Zkontrolujte pevnost připojení kabelu mezi konektorem LAN a rozbočovačem LAN.</p>
Funkce spuštění po síti LAN nefunguje	<p>Ujistěte se, že je připojen napájecí adaptér. Funkce spuštění ze sítě LAN nepracuje, pokud není připojen napájecí síťový adaptér.</p> <p>Pokud problém přetrvává, obraťte se na správce sítě LAN.</p>

Bezdrátová síť Wireless LAN

Pokud následující postupy neobnoví přístup k síti LAN, kontaktujte vašeho správce sítě LAN. Další informace o bezdrátové komunikaci najdete v kapitole 3, [Základy provozu](#).

Problém	Postup
Nelze přistupovat k síti Wireless LAN	Zkontrolujte, zda je zapnutá funkce bezdrátové komunikace počítače. Pokud problém přetrvává, kontaktujte správce sítě LAN.

Bluetooth

Další informace o bezdrátové komunikaci Bluetooth najdete v kapitole 3, [Základy provozu](#).

Problém	Postup
Nelze přistupovat k zařízení Bluetooth	Ujistěte se, zda je zapnutá funkce bezdrátové komunikace počítače. Ujistěte se, že aplikace Bluetooth Manager je spuštěná a že napájení externího zařízení Bluetooth je zapnuté. Ujistěte se, že v počítači nejsou nainstalovány žádné volitelné adaptéry Bluetooth - zabudovaný hardware Bluetooth neumí současně pracovat s dalším řadičem Bluetooth. Jestliže stále nelze vyřešit tento problém, obraťte se na Podporu TOSHIBA.

Podpora TOSHIBA

Pokud potřebuje poradit s používáním počítače nebo máte při jeho používání jakékoliv problémy, kontaktuje společnost TOSHIBA, která vám poskytne další technickou podporu.

Dříve než zavoláte

Některé problémy mohou být způsobeny softwarem nebo operačním systémem, je proto důležité nejdříve se pokusit využít všech dostupných možností pomoci. Předtím, než se rozhodnete kontaktovat společnost TOSHIBA, zkuste provést následující opatření:

- Pročtete si kapitoly o odstraňování závad v dokumentaci k softwaru a/ nebo k periferním zařízením.

- Pokud se vyskytuje problém při spouštění softwarových aplikací, přečtěte si dokumentaci k softwaru, zejména pak navrhované způsoby odstraňování závad, a zvažte zavolání do oddělení technické podpory dané softwarové společnosti.
- Obratě se na prodejce, od kterého jste si koupili počítač a/nebo software - představují nejlepší zdroj informací a podpory.

Technická podpora TOSHIBA

Pokud jste stále nebyli schopni problém vyřešit a máte podezření, že se jedná o potíže s hardwarem, napište společnosti TOSHIBA na adresu uvedenou v příložené brožuře se záručními informacemi nebo navštivte server www.toshiba-europe.com na Internetu.

Dodatek A

Specifikace

Tento dodatek shrnuje technické specifikace počítače.

Fyzické rozměry

Velikost 413.6 (š) × 270 (h) × 28 / 37.9 (v) milimetrů
(nezahrnuje ty součásti, které přečnívají přes obrys těla počítače).

Požadavky na prostředí

Podmínky	Okolní teplota	Relativní vlhkost
Provoz	5°C (41°F) až 35°C (95°F)	20% až 80% (nekondenzující)
Mimo provoz	-20°C (-4°F) až 60°C (140°F)	10% až 90% (nekondenzující)
Teplota vlhkého teploměru	26°C maximálně	
Podmínky	Nadmořská výška (od hladiny moře)	
Provoz	-60 až 3 000 metrů	
Mimo provoz	-60 až 10 000 metrů maximálně	

Požadavky na napájení

AC adaptér	100-240 V AC 50 nebo 60 Hz (cyklů za sekundu)
Počítač	19 V DC

Přiřazení pinů externího RGB monitoru

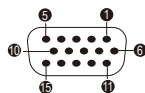

Pin	Název signálu	Popis	I/O
1	CRV	Červený video signál	O
2	CGV	Zelený video signál	O
3	CBV	Modrý video signál	O
4	Rezervováno	Rezervováno	
5	GND	Uzemnění	
6	GND	Uzemnění	
7	GND	Uzemnění	
8	GND	Uzemnění	
9	+5 V	Napájení	
10	GND	Uzemnění	
11	Rezervováno	Rezervováno	
12	SDA	Datový signál	I/O
13	HSYNC	Horizontální synchronizační signál	O
14	VSYNC	Vertikální synchronizační signál	O
15	SCL	Datový hodinový signál	O

I/O (I): Vstup do počítače

I/O (O): Výstup z počítače

Dodatek B

Napájecí kabel a konektory

Vstupní zástrčka napájecí šňůry střídavého proudu musí být kompatibilní s různými mezinárodními zdrojovými výstupy střídavého proudu, kabel musí dále vyhovovat normám regionu, v němž bude výrobek užíván. Všechny kabely musí splňovat následující specifikace:

Průřez vodiče:	Minimálně 0,75 mm ²
Jmenovitý proud:	Minimálně 2,5 ampéry
Jmenovité napětí:	125 nebo 250 V AC (v závislosti na normách dané země/regionu)

Certifikační agentury

Čína:	CQC, CEMC		
Spojené státy a Kanada:	Uvedeno UL a certifikováno CSA		
	Ne. 18 AWG, typ SVT nebo SPT-2		
Austrálie:	AS		
Japonsko:	DENANHO		
Evropa:			
Rakousko:	OVE	Itálie:	IMQ
Belgie:	CEBEC	Nizozemí:	KEMA
Dánsko:	DEMKO	Norsko:	NEMKO
Finsko:	FIMKO	Švédsko:	SEMKO
Francie:	LCIE	Švýcarsko:	SEV
Německo:	VDE	Velká Británie:	BSI

V Evropě musí být napájecí kabely se dvěma vodiči typu VDE, H05VVH2-F nebo H03VVH2-F a kabely se třemi vodiči musí být typu VDE, H05VV-F.

Pro Spojené státy a Kanadu musí být konfigurace dvoukolíkové zásuvky 2-15P (250V) nebo 1-15P (125V) a konfigurace tříkolíkové zásuvky musí

být 6-15P (250V) nebo 5-15P (125V), jak je určeno příručkou U.S. National Electrical a částí II kanadského zákona o elektrické energii.

Následující příklady zachycují tvary zástrček v USA a Kanadě, Velké Británii, Austrálii, Evropě a v Číně.

Spojené státy

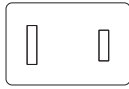

Schváleno UL

Velká Británie

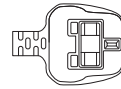

Schváleno BS

Austrálie

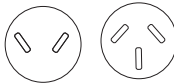

Schváleno AS

Evropa

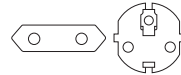

Schváleno příslušnou agenturou

Kanada

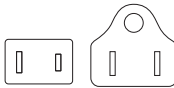

Schváleno CSA

Čína



Schváleno CCC

Dodatek C

Právní poznámky

Tato kapitola uvádí právní poznámky týkající se počítačů TOSHIBA.

Neplatné ikony

Některé skříňové počítače jsou navrženy tak, aby do nich mohly být instalovány veškeré doplňkové komponenty dané série produktů. Mějte proto na paměti, že váš vybraný model nemusí mít všechny funkce a specifikace, které odpovídají všem ikonám nebo spínačům uvedeným na skříňové počítače.

CPU

Právní poznámky ohledně výkonu procesoru („CPU“).

Výkonnost procesoru ve vašem počítači se může odlišovat od specifikací za následujících podmínek:

- použití některých periferních zařízení
- napájení z baterie místo napájení ze sítě
- použití některých multimédií, počítačem generované grafiky nebo aplikací videa.
- použití standardních telefonních linek nebo síťových spojení s nízkou rychlostí
- použití složitějšího modelovacího software, jako jsou špičkové návrhářské aplikace
- současné použití více aplikací nebo funkcí
- použití počítače v místech s nízkým tlakem (velká nadmořská výška > 1 000 metrů nebo > 3 200 stop nad mořem)
- použití počítače při teplotách mimo teplotní rozsah od 5 °C do 30 °C nebo >25 °C ve velkých nadmořských výškách (všechny teplotní údaje jsou přibližné a mohou se lišit podle konkrétního modelu počítače – podrobnosti naleznete v dokumentaci počítače nebo na webových stránkách Toshiba na adrese www.pcsupport.toshiba.com).

Výkon procesoru se může rovněž odlišovat od specifikací v závislosti na konfiguraci počítače.

Za některých okolností se může váš počítač automaticky vypnout. Jde o normální ochrannou funkci navrženou ke snížení rizika ztráty dat nebo poškození zařízení, pokud není používáno za doporučených podmínek. Chcete-li se vyhnout ztrátě dat, vždy si vytvářejte záložní kopie dat jejich pravidelným ukládáním na externí médium. Pro dosažení optimálního výkonu vždy počítač používejte jen za doporučených podmínek. Přečtěte si

informace o dalších omezeních, které jsou uvedeny v dokumentaci o produktu. Obraťte se na technickou službu a podporu TOSHIBA a vyhledejte další informace v kapitole 6, [Odstraňování závad](#).

64-bitové výpočty

64-bitové procesory mohou využívat výhod 32 a 64-bitových výpočtů.

64-bitové výpočty vyžadují, aby byly splněny následující požadavky na hardware a software:

- 64-bitový operační systém
- 64-bitový procesor, čipová sada a BIOS (Basic Input/Output System)
- 64-bitové ovladače zařízení
- 64-bitové aplikace

Některé ovladače zařízení a/nebo aplikace nemusí být kompatibilní se 64-bitovým procesorem a nemusí správně fungovat.

Paměť (hlavní systém)

Část hlavní systémové paměti může být grafickým systémem využívána pro grafický výkon a může se tak snižovat velikost hlavní systémové paměti, která je k dispozici pro ostatní výpočetní činnosti. Velikost hlavní systémové paměti vyhrazené pro podporu grafiky závisí na grafickém systému, používaných aplikacích, velikosti systémové paměti a dalších faktorech.

Jestliže je váš počítač konfigurován s pamětí více než 3 GB, paměť může být uváděna jen jako přibližně 3 GB (v závislosti na specifikacích hardwaru počítače).

To je správné, protože operační systém obvykle zobrazuje dostupnou paměť místo fyzické paměti (RAM) zabudované do počítače.

Různé komponenty systému (například GPU na video adaptéru a zařízení PCI, jako je Wireless LAN, atd.) vyžadují svůj vlastní prostor v paměti. Protože 32bitový operační systém nemůže využít více než 4 GB paměti, tyto systémové prostředky přesahují možnosti fyzické paměti. To, že takto překrytá paměť není dostupná pro operační systém, je dáno technickým omezením. Přestože některé nástroje mohou zobrazit skutečnou fyzickou paměť v počítači, paměť dostupná pro operační systém bude stále pouze přibližně 3 GB.

Pouze počítače v konfiguraci s 64bitovým operačním systémem mohou adresovat 4 GB nebo více systémové paměti.

Životnost baterie

Životnost baterií se může výrazně lišit v závislosti na modelu, konfiguraci, aplikacích, nastavení řízení spotřeby a využívaných funkcích výrobku, jakož i na přirozených odchylkách výkonu daných návrhem jednotlivých součástí. Publikované hodnoty životnosti baterií jsou určeny pro vybrané modely a konfigurace, které Toshiba testuje v době publikace. Čas dobíjení

závisí na použití. Baterie nelze dobíjet, pokud počítač pracuje na plný výkon.

Poté, co baterie absolvují mnoho cyklů nabití a vybití, ztrácejí svou schopnost pracovat na plný výkon s maximální kapacitou a je potřeba je vyměnit. To je normální jev u všech baterií. Chcete-li si koupit nové baterie, vyhledejte informace o příslušenství dodávané spolu s počítačem.

Kapacita jednotky pevného disku (HDD)

1 Gigabajt (GB) označuje $10^9 = 1\,000\,000\,000$ bajtů s mocninou 10. Operační systém počítače nicméně uvádí kapacitu při užití mocnin 2, kde je definice $1\text{ GB} = 2^{30} = 1\,073\,741\,824$ bajtů, může tedy zdánlivě vykazovat nižší kapacitu. Volná kapacita média může být rovněž menší, pokud produkt zahrnuje jeden nebo více předem instalovaných operačních systémů, jako je operační systém Microsoft a předem instalované aplikace nebo média. Skutečná formátovaná kapacita se může lišit.

LCD

Při dlouhodobém používání a podle způsobu používání počítače se jas LCD displeje snižuje. To je přirozená charakteristika LCD technologie.

Maximálního jasu lze dosáhnout pouze při práci v režimu napájení ze sítě. Při práci s využitím baterie obrazovka ztmavne a není možné zvýšit její jas.

Grafický procesor („GPU“)

Výkon grafického procesoru („GPU“) se může lišit v závislosti na modelu, konfiguraci, aplikacích, nastavení řízení spotřeby a používaných funkcích. Výkon GPU je optimalizován pouze při práci v režimu napájení ze sítě a při práci na baterie může výrazně klesnout.

Celková dostupná grafická paměť je součtem vyhrazené video paměti, systémové video paměti a sdílené systémové paměti. Sdílená systémová paměť se bude lišit v závislosti na velikosti systémové paměti a na dalších faktorech.

Bezdrátová síť Wireless LAN

Přenosová rychlost na bezdrátové síti LAN a dosah bezdrátové sítě LAN se může lišit podle okolního elektromagnetického prostředí, překážek, konstrukce a konfigurace přístupových bodů a konstrukce klientské stanice a konfigurace software a hardware.

Skutečná přenosová rychlost bude vždy nižší než teoretická maximální rychlost.

Ochrana proti kopírování

Příslušné normy ochrany proti kopírování zahrnuté do některých médií mohou zabránit nebo omezit záznam nebo přehrávání médií.

Dodatek D

Informace o bezdrátových zařízeních

Interoperabilita bezdrátové sítě Wireless LAN

Bezdrátová síť Wireless LAN je kompatibilní s dalšími systémy sítí LAN, které využívají rádiové technologie Direct Sequence Spread Spectrum (DSSS) /Orthogonal Frequency Division Multiplexing (OFDM), a splňuje následující normy:

- Norma IEEE 802.11 pro síť Wireless LAN (Revize a/b/g/n nebo b/g/n), jak je definována a schválena Institut pro elektrotechniku a elektroniku.
- Certifikace Wireless Fidelity (**Wi-Fi**®) dle definice **Wi-Fi Alliance**®.

Logo „**Wi-Fi CERTIFIED**™“ představuje certifikační značku aliance **Wi-Fi Alliance**®.

Kompatibilita bezdrátové technologie Bluetooth

Karty Bluetooth™ společnosti TOSHIBA jsou navrženy tak, aby byly kompatibilní s libovolnými produkty technologie Bluetooth, které jsou založeny na rádiové technologii FHSS (Frequency Hopping Spread Spectrum) a vyhovují následujícím:

- Specifikace Bluetooth verze 3.0+HS nebo Ver. 3.0 (podle zakoupeného modelu) na základě definice a schválení skupiny Bluetooth Special Interest Group.
- Certifikace loga bezdrátové technologie Bluetooth na základě definice skupiny Bluetooth Special Interest Group.

UPOZORNĚNÍ pro bezdrátová zařízení



Bezdrátová zařízení nemají provedeno úplné ověření připojení a fungování se všemi zařízeními, která používají rádiovou technologii Wireless LAN nebo Bluetooth.

Zařízení Bluetooth a Wireless LAN pracují ve stejném pásmu rádiových frekvencí a mohou se navzájem rušit. Pokud používáte zařízení Bluetooth a bezdrátovou síť LAN současně, můžete v některých případech pozorovat zhoršení výkonu sítě nebo může dojít i ke ztrátě spojení se sítí.

Pokud takový problém zjistíte, okamžitě vypněte zařízení Bluetooth nebo bezdrátovou síť LAN.

Pokud máte dotazy týkající se karty Wireless LAN nebo Bluetooth od firmy TOSHIBA, navštivte stránky <http://www.pc.support.global.toshiba.com>.

V Evropě navštivte stránky <http://www.toshiba-europe.com/computers/tn/bluetooth.htm>

Tento Bluetooth produkt není kompatibilní se zařízeními, která využívají specifikaci Bluetooth Verze 1.0B.

Bezdrátová zařízení a vaše zdraví

Bezdrátové produkty, stejně jako ostatní rádiové produkty, vysílají elektromagnetické vlnění o určité frekvenci. Úroveň energie vysílané bezdrátovými produkty je ale mnohem nižší, než u jiných radiokomunikačních zařízení, například mobilních telefonů.

Jelikož bezdrátové produkty pracují podle vodítek daných bezpečnostními standardy a doporučeními pro bezpečnost rádiových frekvencí, společnost TOSHIBA věří, že je jejich používání pro zákazníky bezpečné. Tyto normy a doporučení jsou výsledkem shody mezi členy vědecké komunity a pramení z diskuse mezi výbory, složenými z vědců, kteří neustále revidují a interpretují rozsáhlou vědeckou literaturu.

V některých případech může být použití bezdrátových produktů omezeno správcem budovy, provozovatelem dopravního prostředku, nebo zodpovědnými představiteli příslušné organizace. Je tomu tak například:

- při používání zařízení bezdrátových produktů na palubě letadel nebo
- v jakémkoli jiném prostředí, kde může dojít k nebezpečnému rušení jiných důležitých zařízení či spojení.

Pokud si nejste jisti opatřeními, jež se vztahují na použití bezdrátových zařízení v určitém prostředí či organizaci (např. letiště), doporučuje se požádat o povolení k použití těchto bezdrátových zařízení příslušné zodpovědné orgány.

Informace o rádiových předpisech

Bezdrátové zařízení musí být instalována a používáno přesně podle instrukcí od výrobce, popsaných v uživatelském manuálu, který je dodáván společně s produktem. Tento produkt odpovídá následujícím normám pro rádiovou komunikaci a bezpečnost.

Evropa

Omezení využití frekvencí 2400,0 - 2483,5 MHz v Evropě

Francie:	Venkovní použití je omezeno na 10 m W.e.i.r.p. v rámci pásma 2454-2483.5 MHz	Použití vojenské radiolokace. V minulých letech probíhalo převádění pásma 2,4 GHz za účelem zavedení aktuálního volnějšího předpisu. Plná implementace je plánována na rok 2012..
Itálie:	-	Pro soukromé použití se požaduje obecné povolení, pokud se WAS/ RLAN používají mimo vlastní prostory. Pro veřejné použití se požaduje obecné povolení.
Lucembursko:	Implementováno	Obecné povolení požadované pro dodávku sítě a služeb.
Norsko:	Implementováno	Tato část se nevztahuje na zeměpisnou oblast s poloměrem 20 km od středu Ny-Alesund.
Ruská federace:	-	Pouze pro použití uvnitř.

Omezení využití frekvencí 5150 - 5350 MHz v Evropě

Itálie:	-	Pro soukromé použití se požaduje obecné povolení, pokud se WAS/ RLAN používají mimo vlastní prostory.
Lucembursko:	Implementováno	Obecné povolení požadované pro dodávku sítě a služeb.

Ruská federace:	Omezeno	<p>e.i.r.p 100 mW. Povolení používání uvnitř budov, v uzavřených průmyslových a skladových prostorách a na palubách letadel.</p> <ol style="list-style-type: none"> 1. Povolení používání pro místní síť servisní komunikace posádek letadel na palubě letadel v prostoru letišť a ve všech fázích letu. 2. Povolení používání pro veřejný přístup do bezdrátových místních sítí na palubách letadel během letu ve výšce nad 3000 m.
------------------------	---------	--

Omezení využití frekvencí 5470 - 5725 MHz v Evropě

Itálie:	-	Pro soukromé použití se požaduje obecné povolení, pokud se WAS/ RLAN používají mimo vlastní prostory.
Lucembursko:	Implementováno	Obecné povolení požadované pro dodávku sítě a služeb
Ruská federace:	Omezeno	<p>e.i.r.p 100 mW. Povolení používání uvnitř budov, v uzavřených průmyslových a skladových prostorách a na palubách letadel.</p> <ol style="list-style-type: none"> 1. Povolení používání pro místní síť servisní komunikace posádek letadel na palubě letadel v prostoru letišť a ve všech fázích letu. 2. Povolení používání pro veřejný přístup do bezdrátových místních sítí na palubách letadel během letu ve výšce nad 3000 m.

Aby byly dodrženy evropské zákony využití pásem pro provoz bezdrátových sítí Wireless LAN, platí pro venkovní použití výše uvedená omezení v kanálech 2,4 GHz a 5 GHz. Uživatel by měl použít nástroj Wireless LAN a ověřit si aktuální provozní kanály. Pokud jsou provozovány kanály mimo povolený rozsah frekvencí pro užití vně budov, musí uživatel

kontaktovat národní regulační úřad, který mu přidělí licenci pro provoz v exteriéru.

Kanada - Industry Canada (IC)

Toto zařízení vyhovuje normě RSS 210 IC (Industry Canada). Provozování podléhá následujícím dvěma podmínkám: (1) toto zařízení nesmí způsobovat interference, a (2) toto zařízení musí akceptovat jakékoliv interference, včetně těch, které mohou způsobovat nežádoucí funkce tohoto zařízení.

Označení "IC" před číslem certifikátu zařízení pouze označuje, že byly splněny kanadské technické normy.

Federální komise pro komunikace USA (FCC)

Toto zařízení bylo testováno a sledováno vyhovujícím limitům pro Třídou B digitálních zařízení, dle Části 15 pravidel FCC. Tyto limity jsou navrženy pro zajištění rozumné ochrany před škodlivým rušením u instalací v obytných prostorách.

Viz část uvádějící informace FCC, kde najdete podrobné informace.

Upozornění: Expozice radiovému frekvenčnímu záření

U obou antén je výstupní výkon záření bezdrátového zařízení hluboko pod limity FCC pro expozici radiovému frekvenčnímu záření. Přesto by bezdrátové zařízení mělo být používáno takovým způsobem, aby kontakt člověka s tímto zařízením byl v běžném provozu minimalizován.

V běžných provozních podmínkách by vzdálenost mezi anténou a uživatelem neměla být menší než 20 cm. Podívejte se do uživatelské příručky počítače, kde najdete detaily týkající se umístění antény.

Osoba instalující toto rádiové zařízení musí zajistit, že anténa není umístěna nebo nasměrována tak, že by došlo k překročení limitů pro rádiová pole podle zdravotních norem platných v Kanadě, jak je uvedeno v zákoně č. 6 dostupném na serveru Health Canada na adrese www.hc-sc.gc.ca

Upozornění: Požadavky na vysokofrekvenční rušení

Toto zařízení je díky použitému frekvenčnímu rozsahu 5,15 až 5,25 GHz určeno k používání uvnitř.

Taiwan

- Článek 12** Bez povolení uděleného od NCC není dovoleno, aby jakákoliv společnost, podnik nebo uživatel měnili frekvenci, zvyšovali vysílací výkon nebo měnili originální charakteristiku a výkon schváleného zařízení využívajícího rádiovou frekvenci s nízkým výkonem.
- Článek 14** Zařízení využívající rádiové frekvence s nízkým výkonem nesmí ovlivňovat bezpečnost letadel a rušit legální komunikace;
- Pokud by takový stav byl zjištěno, uživatel musí okamžitě ukončit provoz zařízení, aby bylo dosaženo stavu s nulovým rušením.
- Zmíněná legální komunikace znamená radiovou komunikaci, která je provozována ve shodě s telekomunikačním zákonem.
- Zařízení využívající radiovou frekvenci s nízkým výkonem musí být schopno připouštět rušení od legální komunikace nebo zařízení, která vyzařují radiové vlny ISM.

Provoz zařízení v Japonsku

V Japonsku přesahuje frekvenční pásmo 2 400 MHz až 2 483,5 MHz pro druhou generaci datových komunikačních systémů s nízkým výkonem, jako je i toto zařízení, pásmo pro identifikační systémy mobilních objektů (radiostanice a radiostanice s nízkým výkonem).

1. Důležitá poznámka

Frekvenční pásmo tohoto zařízení může pracovat v rámci stejného rozsahu průmyslových zařízení, vědeckých zařízení, zdravotnických zařízení, mikrovlnných trub, licencovaných radiostanic a nelicencovaných nízkovýkonných radiostanic pro systémy mobilní identifikace objektů (RFID), které se používají na továrních výrobních linkách (jiné radiostanice).

1. Před použitím tohoto zařízení se ujistěte, že neruší výše uvedená zařízení.
2. Jestliže toto zařízení způsobuje rušení RF jiným radiostanicím, ihned změňte používanou frekvenci, změňte místo používání nebo vypněte zdroj emisí.
3. Jestliže máte problémy s rušením, které způsobuje tento produkt jiným radiostanicím, obraťte se na servisního zástupce TOSHIBA.

2. Indikace bezdrátové sítě Wireless LAN

Na zařízení naleznete tato označení.



1. 2.4: Toto zařízení pracuje s frekvencí 2,4 GHz.
2. DS : Toto zařízení používá modulaci DS–SS.
3. OF : Toto zařízení používá modulaci OFDM.
4. 4 : Dosah rušení tohoto zařízení je menší než 40 m.
5. ■ ■ ■ : Toto zařízení používá frekvenční pásmo od 2400 MHz do 2483,5 MHz. Je možné se vyhnout pásmům identifikačních systémů mobilních objektů.

3. Indikace pro Bluetooth

Na zařízení naleznete tato označení.



1. 2.4: Toto zařízení pracuje na frekvenci 2,4 GHz.
2. FH: Toto zařízení používá modulaci FH–SS.
3. 1: Dosah rušení tohoto zařízení je menší než 10 m.
4. ■ ■ ■ : Toto zařízení používá frekvenční pásmo od 2400MHz do 2483,5 MHz. Není možné se vyhnout pásmům identifikačních systémů mobilních objektů.

4. O asociaci JEITA

Bezdrátová síť 5 GHz Wireless LAN podporuje kanál W52/W53/W56.

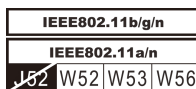

Autorizace zařízení

Toto zařízení vlastní osvědčení o shodě s technickými předpisy a je zařazeno do třídy rádiových zařízení s nízkým výkonem pro datovou komunikaci podle japonského zákona o telekomunikačních společnostech.

- Atheros AR9285 Wireless Network Adapter b/g/n(b/g) module
Název rádiového zařízení: AR5B95
DSP Research, Inc.
Číslo schválení: D081038003

- Realtek® RTL8188CE Wireless LAN 802.11n PCI-E NIC b/g/n
Wireless LAN
Název rádiového zařízení: RTL8188CE
DSP Research, Inc.
Číslo schválení: D100075001
- Atheros AR9002WB-1NG Wireless Network Adapter b/g/n(b/g)
Wireless LAN a Bluetooth
Název rádiového zařízení: AR5B195
DSP Research, Inc.
Číslo schválení: D091014003

Uplatňují se následující omezení:

- Zařízení nesmí být rozebíráno nebo pozměněno.
- Bezdrátový modul nesmí být instalován do jiného zařízení.

Při používání bezdrátového zařízení v libovolné zemi nebo libovolném regionu se podívejte do části Schválené země/regiony k použití v online příručce.

Rádiová schválení pro bezdrátová zařízení

Schválené země/regiony pro Atheros® AR9285 Wireless Network Adapter b/g/n (b/g) Wireless LAN

Toto zařízení je schváleno podle norem pro rádiovou komunikaci v zemích/regionech uvedených v následující tabulce.



Nepoužívejte toto zařízení v zemích/regionech, které nejsou uvedeny v tabulce dole.



- *Dostupný kanál připojení Peer-to-peer podle ad-hoc režimu je Ch1-Ch11.*
- *Spojení s přístupovým bodem podle režimu Infrastructure je Ch1-Ch13.*

Leden 2011

Albánie	Argentina	Austrálie	Ázerbajdžán
Bahrain	Belgie	Bolívie	Bosna a Hercegovina
Bulharsko	Černá hora	Česká republika	Čína
Dánsko	Dominikánská republika	Egypt	Ekvádor
El Salvador	Estonsko	Filipíny	Finsko

Francie	Ghana	Guatemala	Hong Kong
Chile	Chorvatsko	Indie	Indonésie
Irsko	Island	Itálie	Japonsko
Jemen	Jižní Afrika	Jižní Korea	Jordánsko
Kambodža	Kanada	Katar	Kazachstán
Keňa	Kolumbie	Kostarika	Kuvajt
Kypr	Kyrgyzstán	Libanon	Lichtenštejn.
Litva	Lotyšsko	Lucembursko	Maďarsko
Makedonie	Malajsie	Malta	Mexiko
Monako	Německo	Nizozemí	Norsko
Nový Zéland	Omán	Pákistán	Panama
Papua Nová Guinea	Paraguay	Peru	Polsko
Portoriko	Portugalsko	Rakousko	Rumunsko
Řecko	Saudská Arábie	Singapur	Slovenská republika
Slovensko	Spojené arabské emiráty	Spojené státy	Srbsko
Srí Lanka	Španělsko	Švédsko	Švýcarsko
Taiwan	Thajsko	Turecko	UK
Ukrajina	Uruguay	Venezuela	Vietnam
Zimbabwe			

Schválené země/regiony pro Realtek® RTL8188CE Wireless LAN 802.11n PCI-E NIC b/g/n Wireless LAN

Toto zařízení je schváleno podle norem pro rádiovou komunikaci v zemích/regionech uvedených v následující tabulce.



Nepoužívejte toto zařízení v zemích/regionech, které nejsou uvedeny v tabulce dole.



- *Režim ad-hoc není k dispozici v režimu 802.11n.*
- *Dostupný kanál připojení Peer-to-peer podle ad-hoc režimu je Ch1-Ch11.*

■ *Spojení s přístupovým bodem podle režimu Infrastructure je Ch1-Ch13.*

Leden 2011

Albánie	Austrálie	Ázerbajdžán	Bahrain
Belgie	Bolívie	Bosna a Hercegovina	Brazílie
Bulharsko	Černá hora	Česká republika	Čína
Dánsko	Dominikánská republika	Egypt	Ekvádor
El Salvador	Estonsko	Filipíny	Finsko
Francie	Ghana	Guatemala	Hong Kong
Chile	Chorvatsko	Indie	Indonésie
Irsko	Island	Itálie	Japonsko
Jižní Afrika	Jižní Korea	Jordánsko	Kambodža
Kanada	Katar	Kazachstán	Keňa
Kolumbie	Kostarika	Kuvajt	Kypr
Kyrgyzstán	Lesotho	Libanon	Lichtenštejnsko
Litva	Lotyšsko	Lucembursko	Maďarsko
Makedonie	Malajsie	Malta	Mexiko
Monako	Mosambik	Namibie	Německo
Nizozemí	Norsko	Nový Zéland	Omán
Pákistán	Panama	Papua Nová Guinea	Paraguay
Peru	Polsko	Portoriko	Portugalsko
Rakousko	Rumunsko	Řecko	Saudská Arábie
Senegal	Singapur	Slovenská republika	Slovinsko
Spojené arabské emiráty	Spojené státy	Srbsko	Srí Lanka
Španělsko	Švédsko	Švýcarsko	Taiwan
Thajsko	Turecko	UK	Ukrajina
Uruguay	Venezuela	Vietnam	

Schválené země/regiony pro Atheros AR9002WB-1NG Wireless Network Adaptor b/g/n(b/g) Wireless LAN a Bluetooth

Toto zařízení je schváleno podle norem pro rádiovou komunikaci v zemích/regionech uvedených v následující tabulce.



Nepoužívejte toto zařízení v zemích/regionech, které nejsou uvedeny v tabulce dole.



- *Dostupný kanál připojení Peer-to-peer podle ad-hoc režimu je Ch1-Ch11.*
- *Spojení s přístupovým bodem podle režimu Infrastructure je Ch1-Ch13.*

Leden 2011

Albánie	Alžírsko	Angola	Argentina
Austrálie	Ázerbajdžán	Bahrain	Bangladéš
Belgie	Bělorusko	Bolívie	Bosna a Hercegovina
Botswana	Brazílie	Bulharsko	Burkina Faso
Burundi	Čadská republika	Černá hora	Česká republika
Čína	Dánsko	Demokratická republika Kongo	Dominikánská republika
Džibutská republika	Egypt	Ekvádor	El Salvador
Estonsko	Filipíny	Finsko	Francie
Gambie	Ghana	Gruzie	Guatemala
Honduras	Hong Kong	Chile	Chorvatsko
Indie	Indonésie	Irsko	Island
Itálie	Izrael	Japonsko	Jemen
Jižní Afrika	Jižní Korea	Jordánsko	Kambodža
Kamerun	Kanada	Katar	Kazachstán
Keňa	Kolumbie	Komory	Kostarika
Kuvajt	Kypr	Kyrgyzstán	Lesotho

Libanon	Libérie	Libye	Lichtenštejn.
Litva	Lotyšsko	Lucembursko	Madagaskar
Maďarsko	Malajsie	Malawi	Malta
Maroko	Mauricius	Mexiko	Monako
Mosambik	Namibie	Německo	Niger
Nigérie	Nikaragua	Nizozemí	Norsko
Nový Zéland	Omán	Pákistán	Panama
Paraguay	Peru	Pobřeží slonoviny	Polsko
Portoriko	Portugalsko	Rakousko	Reunion
Rumunsko	Rwanda	Řecko	Saudská Arábie
Senegal	Sierra Leone	Singapur	Slovenská republika
Slovinsko	Spojené arabské emiráty	Spojené státy	Srbsko
Srí Lanka	Středoafriká republika	Svazijsko	Španělsko
Švédsko	Švýcarsko	Tádžikistán	Taiwan
Thajsko	Togo	Tunisko	Turecko
Turkmenistán	UK	Ukrajina	Uruguay
Venezuela	Vietnam	Zambie	Zimbabwe

Rejstřík

A

AC adaptér
konektor DC IN 19V 2-2,
2-10
připojení 1-3

Automatické
vypnutí displeje 4-6
vypnutí jednotky pevného
disku 4-6
vypnutí systémového
napájení 5-11

B

Baterie
hodiny reálného času 2-17,
5-6
prodloužení životnosti 5-9
sledování kapacity 5-8
výměna 5-10

Bezdrátová komunikace
indikátor 2-9

Bezdrátová síť Wireless
LAN 3-24

bezdrátovou komunikaci 3-23

Bezpečnostní zámek 3-42

Bluetooth
Bluetooth Stack pro
Windows od firmy
Toshiba 4-2
problémy 6-15

C

Čištění počítače 3-45

D

DC IN
indikátor 2-1, 2-9

Diagnostický nástroj
TOSHIBA PC 4-1

Displej
- snížení jasu 3-4
- zvýšení jasu 3-4
HWSetup 4-16
obrazovka 2-6, 2-15
závěsy 2-8, 2-16

Doplňkový
AC adaptér 3-43

Duální polohovací zařízení
ovládací tlačítka Touch
Padu 3-1
používání 3-1
Touch Pad 3-1

E

Externí monitor
problémy 6-13

F

FN + 1 (zmenšení) 3-4

FN + 2 (TOSHIBA Zooming Utility - zvětšení) 3-4

FN + 2 (zvětšení) 3-4

FN + ESC (Ztlumit) 3-4

FN + F1 (Zamknout) 3-4

FN + F2 (Plán napájení) 3-4

FN + F3 (Spánek) 3-4

FN + F4 (Hibernace) 3-4

FN + F5 (Výstup) 3-4

FN + F6 (Snížení jasu) 3-4

FN + F7 (Zvýšení jasu) 3-4

FN + F8 (Bezdrátové funkce) 3-4

FN + F9 (Touch Pad) 3-4

FN + mezera (Zoom) 3-4

Funkční klávesy 3-2

G

Grafický řadič 2-18

H

Heslo

Správce 4-14

Spuštění počítače 4-14

uživatel 4-13

Horké klávesy

Bezdrátové funkce 3-4

Hibernace 3-4

Plán napájení 3-4

Snížení jasu 3-4

Spánek 3-4

Touch Pad 3-4

Výstup 3-4

Zamknout 3-4

Zoom 3-4

Ztlumit 3-4

Zvýšení jasu 3-4

HW Setup

klávesnice 4-17

LAN 4-18

Obecné 4-15

okno 4-14

Priorita spouštění 4-16

přístup 4-14

SATA 4-19

USB 4-18

Ch

Chladicí průduchy 2-2, 2-5, 2-10, 2-13

I

Indikátor baterie 5-5

Indikátor DC IN 5-5

J

Jednotka DVD Super Multi používání 3-6

Jednotka pevného disku 2-17

Jednotka pevného disku pro obnovení 4-23

K

karta paměťového média vyjmutí 3-32

Karta SD/SDHC/SDXC formátování 3-30
poznámka 3-29

kartu paměťového média
vkládání 3-31

Klávesnice

Funkce horkých kláves 3-3
Funkční klávesy F1...F9
3-2
problémy 6-6
Příchytá klávesa FN 3-5
speciální klávesy
Windows 3-5

Kontrolní seznam zařízení 1-1

L

LAN

problémy 6-14
připojení 3-27
typy kabelů 3-27

M

Média obnovení 4-22

MultiMediaCard
vyjmutí 3-32

N

Napájení

podmínky 5-1
Režim hibernace 1-9
Režim spánku 1-7
Režim vypnutí (Spouštěcí
režim) 1-7

Napájení panelu
zap/vyp 4-6

O

Odvod tepla 3-46, 4-7

Otevření
displeje 1-5

P

Paměť
instalace 3-33
problémy 6-12
přídavná 3-42

Panel

napájení zap/vyp 5-11

Péče o média

Péče o karty 3-30
Péče o paměťové karty
3-31

Polohovací zařízení

Touch Pad 2-8, 2-16, 6-9

Priorita spouštění 4-16

Problémy

AC napájení 6-4
Analýza problému 6-2
baterie 6-4
Bluetooth 6-15
Externí monitor 6-13
hodiny reálného času 6-6
Jednotka optických
disků 6-8
jednotka pevného disku 6-7
Karta paměťových médií
6-8
Klávesnice 6-6
Kontrolní seznam pro
hardware a systém 6-4
LAN 6-14

myš USB 6-10	TOSHIBA ConfigFree 4-3
Napájení 6-4	TOSHIBA Disc Creator 3-12, 4-3
Podpora TOSHIBA 6-15	Typy baterií 5-5
Polohovací zařízení 6-8	
Přídavný paměťový modul 6-12	
Touch Pad 6-9	
USB zařízení 6-10	
Vnitřní zobrazovací panel 6-7	
Wireless LAN 6-15	
Zvukový systém 6-12	
	U
Přenášení počítače 3-46	USB zařízení problémy 6-10
Přídavná baterie 5-1	Úsporný režim baterie 4-6
R	V
Restartování počítače 1-11	Video RAM 2-17
Režim hibernace 1-9, 4-7	Video režim 3-45
Režim spánku nastavení 1-7	Vyjmutí paměti 3-36
Řadič zobrazení 2-18	Vypnutí napájení 1-7
S	Výstraha HDD/SSD TOSHIBA 4-3
Seznam dokumentace 1-1	Výstupní port HDMI 2-11
Slot paměťových médií 3-29	
Systémový automatický režim spánku 4-6	W
T	Webová kamera 2-7, 2-15
Tlačítko ZAP/VYP pro Touch Pad 2-16	Wireless LAN problémy 6-15
TOSHIBA Assist 4-2	

Z

Zapnutí
napájení 1-6
s heslem 4-6

Znaky ASCII 3-5

Zotavení pomocí záchranného
média 4-24

Zvukový systém
problémy 6-12