



Uživatelská příručka

Osobní počítač
Řada VGN-S

Obsah

Před zahájením práce	6
Upozornění.....	6
ENERGY STAR	7
Dokumentace	8
Ergonomická pravidla.....	11
Začínáme	13
Kontrolky	14
Připojení zdroje napájení.....	15
Používání akumulátoru.....	16
Bezpečné vypnutí počítače	20
Práce s počítačem VAIO	21
Používání klávesnice.....	22
Používání dotykové podložky	24
Používání tlačítek se speciálními funkcemi	25
Používání optické jednotky.....	26
Používání karet PC Card.....	34
Používání médií Memory Stick	38
Používání sítě Internet.....	42
Používání bezdrátové komunikace Wireless LAN (WLAN)	43
Používání funkce Bluetooth (pouze u vybraných modelů)	52

Práce s periferními zařízeními	59
Připojení replikátoru portů	60
Připojení externích reproduktorů	66
Připojení externího zobrazovacího zařízení	67
Výběr režimu zobrazení	71
Používání funkce více monitorů	72
Připojení externího mikrofону	74
Připojení zařízení s rozhraním USB	75
Připojení tiskárny	78
Připojení zařízení s rozhraním i.LINK	80
Připojení k síti (LAN)	82
Přizpůsobení počítače VAIO	84
Nastavení hesla	85
Nastavení počítače programem VAIO Control Center	87
Používání úsporných režimů	89
Řízení spotřeby programem VAIO Power Management	94
Nastavení jazyka ve Windows XP Professional	99
Konfigurace modemu	102
Nastavení tapety Sony	105
Instalace a aktualizace aplikací	106
Správa ovladačů	111
Inovování počítače VAIO	122
Přidávání a odebírání paměti	123

Bezpečnostní zásady	134
Manipulace s displejem	135
Používání zdroje napájení	136
Manipulace s počítačem	137
Manipulace s disketami	139
Manipulace s disky	140
Používání akumulátoru	141
Používání sluchátek	142
Používání médií Memory Stick	142
Manipulace s pevným diskem	143
Řešení potíží	144
Řešení potíží s optickou jednotkou	145
Řešení potíží s kartami PC Card	148
Řešení potíží s modemem	148
Řešení potíží bezdrátové technologie Bluetooth	150
Řešení potíží s bezdrátovými sítěmi	153
Řešení potíží řízení spotřeby	156
Řešení potíží s externími monitory	157
Řešení potíží se zvukem (reproduktory)	158
Řešení potíží se zvukem (mikrofon)	159
Řešení potíží s disketami	161
Řešení potíží s tiskárnami	162
Řešení potíží se zařízeními s rozhraním i.LINK	164

Možnosti podpory	165
Informace o podpoře společnosti Sony	165
e-Support	166
Ochranné známky	168

Před zahájením práce

Blahopřejeme vám k zakoupení tohoto počítače Sony VAIO® a vítáme vás v elektronické uživatelské příručce. Společnost Sony využila špičkových technologií v oblasti zvuku, obrazu, výpočetní techniky a komunikací, aby vám poskytla nejmodernější osobní počítač.

Upozornění

© 2005 Sony Corporation. Všechna práva vyhrazena.

Kopírování, překládání nebo převádění celé této příručky a v ní popsaného softwaru nebo jejich částí na jinou elektronickou formu bez předchozího písemného svolení je zakázáno.

Společnost Sony Corporation neposkytuje na tuto příručku, software ani další uvedené informace žádnou záruku a na žádnou z těchto položek výslovně neposkytuje žádné předpokládané záruky nebo záruky vztahující se k obchodovatelnosti nebo vhodnosti pro určitý účel. Společnost Sony Corporation nenese žádnou odpovědnost za nepřímé, následné nebo zvláštní škody, bez ohledu na to, zda se zakládají na trestném činu, smlouvě nebo jinak, které vznikly v souvislosti s touto příručkou, softwarem nebo dalšími uvedenými informacemi nebo jejich použitím.

Značky TM a [®] nejsou v této příručce uváděny.

Společnost Sony Corporation si vyhrazuje právo na úpravy této příručky nebo obsažených informací bez předchozího upozornění. Používání softwaru popsaného v této příručce se řídí podmínkami samostatné licenční smlouvy s uživatelem.

Obrázky v této příručce nemusí odpovídat zakoupenému modelu. Informace o konkrétní konfiguraci počítače VAIO najdete na listu Specifikace.

ENERGY STAR

Jako partner programu ENERGY STAR společnost Sony prohlašuje, že tento výrobek splňuje předpisy programu ENERGY STAR pro úsporu energie.

International ENERGY STAR Office Equipment Program je mezinárodní program, který podporuje používání energeticky úsporných počítačů a kancelářského vybavení. Tento program podporuje vývoj a šíření výrobků, jejichž funkce umožňují účinně snižovat spotřebu energie. Jedná se o otevřený systém s dobrovolnou účastí subjektů. Program je zaměřen na kancelářské vybavení, jako například počítače, displeje, tiskárny, faxy a kopírky. V rámci účastnických zemí se pro tyto produkty používají jednotné standardy a loga.

ENERGY STAR je registrovaná ochranná známka v USA.



Dokumentace

Sada dokumentace obsahuje tištěné informace a uživatelské příručky, které jsou určeny pro čtení v počítači.

Příručky jsou ve formátu PDF, takže si je můžete snadno prohlížet a tisknout.

Dobrým začátkem pro používání notebooku VAIO je portál **My Club VAIO** — obsahuje úplný souhrn všeho, co potřebujete pro dokonalé využití notebooku.

Uživatelské příručky jsou umístěny ve složce **Documentation**, kterou zobrazíte následujícím způsobem:

- 1 Klepněte na tlačítko **Start** a klepněte na ikonu **My Club VAIO** .
- 2 Klepněte na tlačítko **Documentation**.
- 3 Vyberte příručku, kterou si chcete přečíst.



Ručně se můžete k příručkám dostat procházením položek **My Computer > VAIO (C:)** (jednotka C) > **Documentation > Documentation** a otevřením složky ve vašem jazyce.

Dokumentace k současně dodávanému příslušenství může být uložena na samostatném disku.

Tištěná dokumentace

- List **Specifikace** — obsahuje tabulku technických údajů, seznam přiloženého softwaru, přehled všech ovládacích prvků a konektorů a na druhé straně postup nastavení počítače VAIO.
- Příručka k řešení potíží** — obsahuje řešení běžných potíží.
- Příručka k zotavení systému** — vysvětluje postup obnovení systému počítače.
- Příručky obsahující následující informace: záruční podmínky (**Sony Guarantee**), bezpečnostní předpisy (**Safety Regulations**), předpisy k modemu (**Modem Regulations**) a předpisy pro práci s bezdrátovými sítěmi (**Wireless LAN Regulations**).

Netištěná dokumentace

My Club VAIO

Ve složce **My Club VAIO** najdete tyto položky:

Složku **Documentation** obsahující:

- Přístup k uživatelské příručce (**User Guide**). Tato příručka podrobně vysvětluje funkce počítače VAIO, způsob bezpečného a důvěryhodného použití těchto funkcí, připojení periferních zařízení a další informace.
- Přístup k portálu **Help and Training**. Jde o portál nápovědy **VAIO Help and Support Center**.
- Důležité informace o tomto počítači ve formě poznámek a oznámení.

Ve složce **My Club VAIO** najdete také tyto položky:

- Accessories**
Chcete rozšířit možnosti svého počítače VAIO? Po klepnutí na tuto ikonu si můžete prohlédnout kompatibilní příslušenství.
- Software**
Cítíte se kreativně? Po klepnutí na tuto ikonu získáte přehled o svém softwaru a možnostech aktualizace.
- Wallpapers**
Po klepnutí na tuto ikonu si prohlédnete nejpopulárnější tapety Sony a Club VAIO.
- Links**
Po klepnutí na tuto ikonu si prohlédnete nejpopulárnější servery Sony a Club VAIO.

Help and Support Center

Nápověda **Help and Support Center** je vyčerpávající zdroj praktických rad, kurzů a prezentací výuky práce se systémem Microsoft Windows XP a počítačem VAIO.

V nápovědě můžete pomocí funkce hledání, rejstříku a obsahu zobrazit všechny zdroje nápovědy systému Windows včetně zdrojů umístěných v síti Internet.

Chcete-li otevřít nápovědu **Help and Support Center**, klepněte na tlačítko **Start** a klepněte na možnost **Help and Support**.

Další zdroje

- Podrobné informace o funkcích a řešení potíží s používaným softwarem najdete v souborech **elektronické nápovědy**.
- Elektronické výukové programy pro oblíbený software VAIO najdete na serveru www.club-vaio.com.

Ergonomická pravidla

Tento počítač budete používat jako přenosné zařízení v různých prostředích. Při používání počítače v kanceláři i v terénu v co největší míře dodržujte následující ergonomická pravidla:

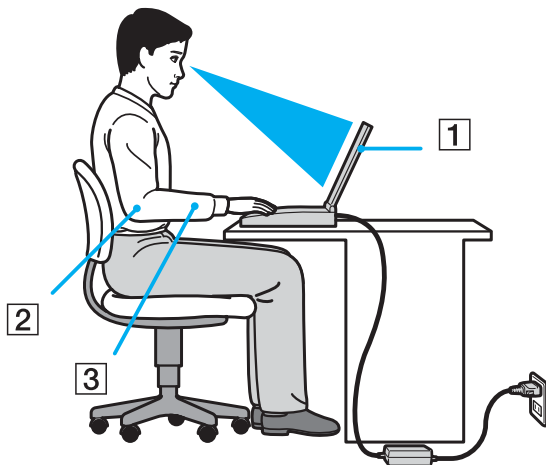

- ❑ **Poloha počítače** – postavte počítač přímo před sebe (1). Při používání klávesnice, dotykové podložky nebo externí myši udržujte předloktí vodorovně (2) a mějte zápěstí v neutrální, uvolněné poloze (3). Paže nechte volně splývat podél těla. Během práce s počítačem dělejte přestávky. Nadměrně dlouhé používání počítače může způsobit přetížení svalů nebo šlach.
- ❑ **Kancelářské vybavení a poloha** – použijte židli s dobrou opěrou zad. Nastavte výšku židle tak, aby celá plocha chodidel spočívala na podlaze. Pro zvýšení pohodlí lze použít opěrku chodidel. Sedněte volně a vzpřímeně. Neohýbejte se dopředu ani se nezaklánějte příliš dozadu.
- ❑ **Úhel pohledu na displej počítače** – pomocí funkce naklánění nastavte optimální polohu displeje. Správným nastavením polohy displeje lze snížit namáhání zraku a svalovou únavu. Rovněž nastavte jas zobrazení.









- ❑ **Osvětlení** – umístěte počítač tak, aby se na displeji neodráželo světlo nebo záblesky z oken nebo osvětlení. Používejte nepřímé osvětlení, světlo, které nevytváří na displeji jasná místa. Můžete také zakoupit příslušenství monitoru pro omezení odrazu světla. Správné osvětlení zvyšuje pohodlí a efektivitu práce.
- ❑ **Umístění externího monitoru** – při používání externího monitoru jej umístěte do vzdálenosti umožňující pohodlné sledování. Sedíte-li před monitorem, musí se obrazovka nacházet v rovině očí nebo o něco níže.

Začínáme

Tato část popisuje zahájení práce s počítačem VAIO.

- Kontrolky (str. 14)**
- Připojení zdroje napájení (str. 15)**
- Používání akumulátoru (str. 16)**
- Bezpečné vypnutí počítače (str. 20)**

Kontrolky

Kontrolka	Funkce
Napájení 	Svítlí, když je počítač zapnut, bliká v úsporném režimu (Standby) a nesvítlí, když je počítač v režimu spánku (Hibernate) nebo vypnut.
Baterie 	Svítlí, když je počítač napájen z akumulátoru, bliká, když se blíží stav nedostatečného napětí akumulátoru a dvojitě bliká při nabíjení.
Memory Stick Pro/Duo 	Svítlí, když systém na médium Memory Stick zapisuje data nebo je z něj čte. Když tato kontrolka svítí, nepřecházejte do úsporného režimu (Standby) ani počítač nevypínejte. Když kontrolka nesvítlí, počítač médium Memory Stick nepoužívá.
Optická jednotka 	Svítlí, když systém zapisuje data na optickou jednotku nebo je z ní čte. Když nesvítlí, počítač optickou jednotku nepoužívá.
Pevný disk 	Svítlí, když systém na pevný disk zapisuje data nebo je z něj čte. Když tato kontrolka svítí, nepřecházejte do úsporného režimu (Standby) ani počítač nevypínejte.
Num Lock 	Stisknutím klávesy Num LK aktivujete numerickou klávesnici. Dalším stisknutím této klávesy numerickou klávesnici deaktivujete. Když kontrolka nesvítlí, není numerická klávesnice aktivní.
Caps Lock 	Po stisknutí klávesy Caps Lock budete psát velká písmena. Pokud svítí tato kontrolka a stisknete klávesu Shift , budete psát malá písmena. Dalším stisknutím klávesy Caps Lock indikátor zhasnete. Když indikátor Caps Lock nesvítlí, můžete pokračovat v normálním psaní.
Scroll Lock 	Stisknutím klávesy Scroll Lock měníte způsob rolování displeje. Když indikátor Scroll Lock nesvítlí, můžete pokračovat v normálním rolování. Funkce klávesy Scroll Lock se liší podle programu, který právě používáte, a nepracuje ve všech programech.
Bluetooth  *	Svítlí, když je zapnut přepínač bezdrátového spojení WIRELESS a zapnuta technologie Bluetooth.
WIRELESS LAN	Svítlí, když pracuje funkce bezdrátové komunikace Wireless LAN.

* Pouze u vybraných modelů.

Připojení zdroje napájení

Jako zdroj napájení lze používat adaptér střídavého napětí nebo akumulátor.

Používání adaptéru střídavého napětí (AC)

Používání adaptéru střídavého napětí

- 1 Připojte jeden konec napájecího kabelu (1) k adaptéru střídavého napětí.
- 2 Připojte druhý konec napájecího kabelu k síťové zásuvce (2).
- 3 Připojte kabel adaptéru střídavého napětí (3) ke konektoru DC In (4) v počítači.

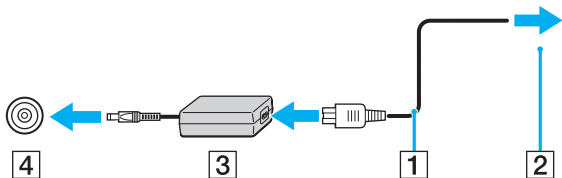

! Tvar konektoru pro přívod stejnosměrného napájení se liší podle adaptéru AC.

 Používejte počítač pouze s dodaným adaptérem střídavého napětí.

Chcete-li počítač zcela odpojit od napájení ze sítě, odpojte adaptér střídavého napětí.

Síťová zásuvka musí být snadno přístupná.

Pokud adaptér AC po delší dobu nepoužíváte, uveďte počítač do režimu spánku (**Hibernate**). Viz část **Používání režimu spánku (Hibernate)** (str. 92). Tento úsporný režim vám ušetří čas strávený vypínáním počítače normálním způsobem.

Používání akumulátoru

Akumulátor dodaný s počítačem není při zakoupení zcela nabitý.

Vložení akumulátoru

Vložení akumulátoru

- 1 Vypněte počítač a zavřete displej LCD.
- 2 Posuňte zámek (1) do polohy **UNLOCK**.

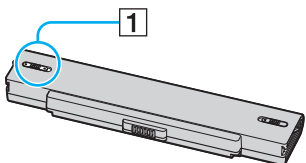

- 3 Zasuňte akumulátor do prostoru pro akumulátor, až uslyšíte zacvaknutí.

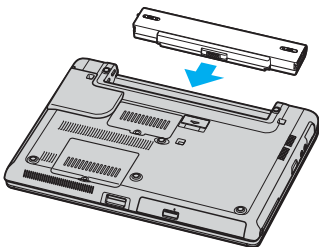

- 4 Pro zabezpečení akumulátoru v počítači posuňte zámek (1) do polohy **LOCK**.



Je-li počítač s vloženým akumulátorem přímo připojen ke zdroji střídavého napětí, používá napětí ze sítě.

Nabíjení akumulátoru

Akumulátor dodaný s počítačem není při zakoupení zcela nabitý.

Nabíjení akumulátoru

- 1 Vložte akumulátor.
- 2 Připojte k počítači adaptér střídavého napětí.
Počítač automaticky akumulátor nabíjí (při nabíjení dvojitě bliká kontrolka akumulátoru).

<i>Stav kontrolky akumulátoru</i>	<i>Význam</i>
Svíí	Počítač je napájen z akumulátoru.
Bliká	Napětí akumulátoru je nedostatečné.
Dvojitě bliká	Probíhá nabíjení akumulátoru.
Nesvíí	Počítač je napájen ze síťové zásuvky.



Pokud napětí akumulátoru klesá pod kritickou úroveň, blikají kontrolky akumulátoru i napájení.

Při napájení ze sítě nechávejte akumulátor vložený v počítači. Během používání počítače se bude akumulátor nabíjet.

Pokud úroveň napětí akumulátoru klesne pod 10 %, připojte adaptér AC a nechejte akumulátor nabít nebo vypněte počítač a vložte plně nabitý akumulátor.

Akumulátor dodaný s počítačem je lithium iontový akumulátor, který lze nabíjet kdykoli. Nabíjení částečně vybitého akumulátoru nemá vliv na jeho životnost.

Během napájení počítače z akumulátoru svítí kontrolka akumulátoru. Když je akumulátor téměř vybitý, začnou blikat kontrolky akumulátoru i napájení.

Při používání některých aplikací nebo periferních zařízení počítač pravděpodobně nepřejde do režimu spánku (**Hibernate**) ani v případě, kdy se akumulátor téměř vybijí. Chcete-li při napájení z akumulátoru zabránit ztrátě dat, je třeba data často ukládat a ručně aktivovat režim řízení spotřeby, jako například úsporný režim (**Standby**) nebo režim spánku (**Hibernate**). Pokud se akumulátor vybijí, když počítač vstupuje do úsporného režimu (**Standby**), ztratíte neuložená data. Návrat do předchozího pracovního stavu je nemožný. Ztrátě dat předejdete častým ukládáním.

Je-li počítač s vloženým akumulátorem přímo připojen ke zdroji střídavého napětí, používá napětí ze sítě.

Vyjmutí akumulátoru

Vyjmutí akumulátoru

- 1 Vypněte počítač a zavřete displej LCD.
- 2 Posuňte zámek (1) do polohy **UNLOCK**.

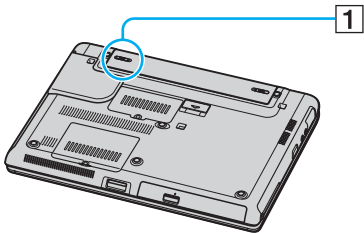

- 3 Posuňte a podržte západku (2) a vysuňte akumulátor z počítače.

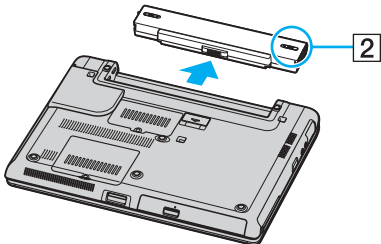

Při vyjmutí akumulátoru ze zapnutého počítače, který není připojen k adaptéru střídavého napětí, nebo při vyjmutí akumulátoru z počítače, který se nachází v úsporném režimu (**Standby**) může dojít ke ztrátě dat.

Bezpečné vypnutí počítače

Chcete-li zabránit ztrátě neuložených dat, vypínejte počítač řádným postupem popsáním níže.

Vypínání počítače

- 1 Vypněte všechna periferní zařízení připojená k počítači.
- 2 Klepněte na tlačítko **Start** a vyberte příkaz **Turn Off Computer**.
Systém zobrazí okno **Turn off computer**.
- 3 Klepněte na tlačítko **Turn Off**.
- 4 Dodržujte všechna upozornění na nutnost uložit dokumenty nebo možnost, že jsou přihlášení další uživatelé, a počkejte, dokud se počítač nevypne automaticky.
Kontrolka napájení zhasne.



V případě potíží s vypínáním počítače najdete další pokyny v příručce **Příručka k řešení potíží**.

Práce s počítačem VAIO

Jakmile jste si přečetli a porozuměli informacím na listu **Specifikace**, můžete začít počítač bezpečně a s důvěrou používat. Chcete-li využívat všech možností tohoto počítače VAIO, přečtěte si následující části.

- Používání klávesnice (str. 22)**
- Používání dotykové podložky (str. 24)**
- Používání tlačítek se speciálními funkcemi (str. 25)**
- Používání optické jednotky (str. 26)**
- Používání karet PC Card (str. 34)**
- Používání médií Memory Stick (str. 38)**
- Používání sítě Internet (str. 42)**
- Používání bezdrátové komunikace Wireless LAN (WLAN) (str. 43)**
- Používání funkce Bluetooth (pouze u vybraných modelů) (str. 52)**







Používání klávesnice

Klávesnice tohoto počítače je velmi podobná klávesnici stolního počítače, obsahuje však dodatečné klávesy, které zpřístupňují speciální funkce tohoto modelu.

Další informace o standardních klávesách najdete v nápovědě **Help and Support Centre** systému Windows po klepnutí na odkaz **Customizing your computer**.

Na webovém serveru služby VAIO-Link (www.vaio-link.com) je rovněž k dispozici slovníček pojmů pro pomoc při používání klávesnice.

Klávesové zkratky a funkce s klávesou Fn

Klávesová zkratka a funkce	Funkce
Fn +  (F2): vypínač reproduktoru	Zapíná a vypíná integrované reproduktory a sluchátka.
Fn +  (F3/F4): hlasitost reproduktorů	Slouží k nastavení hlasitosti integrovaného reproduktoru. Chcete-li zvýšit hlasitost, stiskněte klávesy Fn+F4 a poté klávesu ↑ nebo → nebo opakovaně stiskněte klávesy Fn+F4 . Chcete-li snížit hlasitost, stiskněte klávesy Fn+F3 a poté klávesu ↓ nebo ← nebo opakovaně stiskněte klávesy Fn+F3 .
Fn +  (F5/F6): ovládání jasu	Slouží k nastavení jasu displeje LCD. Chcete-li zvýšit intenzitu zobrazení, stiskněte klávesy Fn+F6 a poté klávesu ↑ nebo → nebo opakovaně stiskněte klávesy Fn+F6 . Chcete-li snížit intenzitu zobrazení, stiskněte klávesy Fn+F5 a poté klávesu ↓ nebo ← nebo opakovaně stiskněte klávesy Fn+F5 .
Fn +  /  (F7): přepnutí zobrazení na externí monitor	Přepíná mezi zobrazením na displeji LCD, externím zařízením (např. monitoru) a na obou zařízeních.
Fn +  (F12): Hibernate (režim spánku)	V tomto režimu má počítač nejnižší spotřebu energie. Po použití tohoto příkazu bude stav systému a periferních zařízení uloženo na pevný disk a napájení systému bude vypnuto. Chcete-li obnovit původní stav systému, stiskněte vypínač napájení. Podrobnosti o systému řízení spotřeby najdete v části Používání úsporných režimů (str. 89) .



Některé funkce jsou k dispozici až po spuštění operačního systému Windows.

Používání dotykové podložky

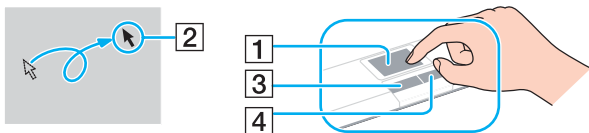

Klávesnice je vybavena dotykovou podložkou pro ovládání kurzoru (1). Pomocí dotykové podložky můžete kurzorem ukazovat na objekty na obrazovce, vybírat je, přetahovat a posouvat.



Akce	Popis
Ukázání	Posunutím prstu po dotykové podložce umístíte kurzor (2) na položku nebo objekt.
Klepnutí	Jednou stiskněte levé tlačítko (3).
Poklepání	Dvakrát stiskněte levé tlačítko.
Klepnutí pravým tlačítkem myši	Jednou stiskněte pravé tlačítko (4). V mnoha aplikacích se při této operaci zobrazí místní nabídka.
Přetáhnutí	Posouvejte prst a současně držte stisknuté levé tlačítko.
Posouvání	Posouváním prstu podél pravého okraje dotykové podložky posunete zobrazení svisle. Posouváním prstu podél spodního okraje dotykové podložky posunete zobrazení vodorovně (funkce posouvání je k dispozici pouze u aplikací, které podporují používání této funkce prostřednictvím dotykové podložky).

Používání tlačítek se speciálními funkcemi

Počítač VAIO je vybaven speciálními tlačítky, která usnadňují používání zvláštních funkcí počítače.

Tlačítko speciální funkce	Funkce
Tlačítka S1/S2  	Při výchozím nastavení tlačítko S1 zapíná a vypíná zvuk a tlačítko S2 přepíná zobrazení mezi displejem LCD a externím zařízením. Těmto tlačítkům můžete přiřadit i jiné často používané akce. Podrobnosti najdete v části Nastavení počítače programem VAIO Control Center (str. 87) .

Používání optické jednotky

Počítač VAIO je vybaven optickou jednotkou.

Vložení disku

- 1 Zapněte počítač.
- 2 Stisknutím tlačítka vysunutí (1) otevřete jednotku. Systém vysune přihrádku na disk.
- 3 Umístěte disk na střed přihrádky štítkem nahoru tak, aby zaklapl na místo.

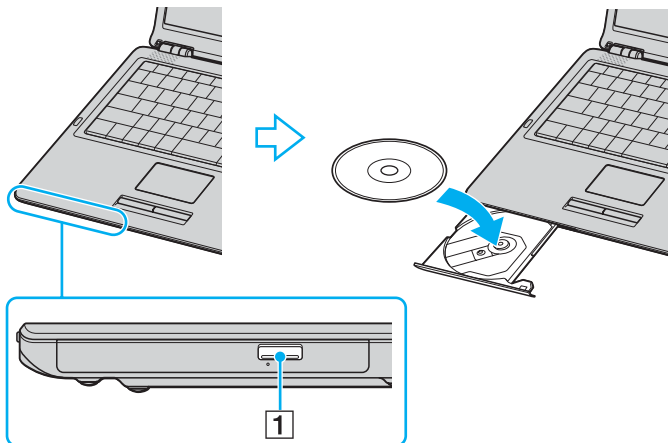

- 4 Lehce na přihrádku zatlačte. Přihrádka se zasune.

! Když se počítač nachází v některém úsporném režimu (**Standby** nebo **Hibernate**), nepokoušejte se optickou jednotku vyjmout. Mohlo by dojít k poruše počítače.



Pokud se chystáte používat externí optickou jednotku, připojte ji dříve, než spustíte jakýkoli předinstalovaný program pracující s disky CD/DVD.



Pokud máte při používání disků potíže, podívejte se do tištěné příručky **Příručka k řešení potíží**.

Umístění tlačítka vysunutí na jednotce závisí na zakoupeném modelu. Podrobnosti o modelu počítače najdete na listu **Specifikace**.

Čtení a zápis na disky CD a DVD

Podle zakoupeného modelu může počítač přehrávat i zapisovat disky CD a DVD. Typ optické jednotky nainstalované v počítači zjistíte v technických údajích. V následující tabulce zjistíte, které typy médií která optická jednotka podporuje.

Optická jednotka	Přehrávání	Záznam
CD-ROM	CD, CD-R a CD-RW	—
DVD-ROM	DVD a většina disků DVD-R, DVD-RW, DVD+R, DVD+RW a DVD+R DL (dvouvrstvé) *	—
CD-RW	CD, CD-R a CD-RW	CD-R a CD-RW
CD-RW/DVD-ROM	CD, CD-R, CD-RW, DVD, většina disků DVD-R, DVD-RW, DVD+R, DVD+R DL (dvouvrstvé)* a DVD+RW	CD-R a CD-RW
DVD-RW	CD, CD-R, CD-RW, DVD, DVD-R, DVD-RW, DVD+R, DVD+R DL (dvouvrstvé)* a DVD+RW	CD-R, CD-RW, DVD-R a DVD-RW
DVD±RW	CD, CD-R, CD-RW, DVD, DVD-R, DVD-RW, DVD+R, DVD+R DL (dvouvrstvé)* a DVD+RW	CD-R, CD-RW, DVD, DVD-R, DVD-RW, DVD+R, DVD+R DL (dvouvrstvé)* a DVD+RW

* Pouze u vybraných modelů.

! Tento výrobek je určen pro přehrávání disků splňujících specifikace normy Compact Disc Digital Audio (standardní CD). DualDisc je oboustranný disk sloužící na jedné straně nahraný materiál DVD a na druhé straně zvukový materiál. Zvukovou stranu disku DualDisc (strana neobsahující záznam DVD) nemusí být v tomto výrobku možné přehrát, protože nesplňuje normu pro disky CD.

! V současné době jsou k dispozici disky v mnoha formátech, a proto si před nákupem nahraných nebo prázdných disků pro počítač Sony VAIO pečlivě přečtěte údaje na obalu a zkontrolujte, zda jsou s optickou jednotkou počítače kompatibilní pro čtení i zápis. Společnost Sony NEZARUČUJE kompatibilitu jednotek VAIO CD s disky, které neodpovídají oficiálnímu standardnímu formátu "CD" (u jednotek DVD standardnímu formátu "DVD"). POUŽÍVÁNÍ NEODPOVÍDAJÍCÍCH DISKŮ MŮŽE TRVALE POŠKODIT POČÍTAČ VAIO NEBO ZPŮSOBIT SOFTWAREVÉ KONFLIKTY A HAVÁRIE POČÍTAČE.

Údaje o formátu disků zjistíte u vydavatele nahraného disku nebo u výrobce prázdných disků pro záznam.

Poznámky k zápisu dat na disk

- ❑ Aby bylo možno data z disku číst na optické jednotce, musíte před jeho vysunutím uzavřít relaci. Postupujte podle pokynů dodaných se softwarem.
- ❑ Používejte pouze kulaté disky. Nepoužívejte disky jiných tvarů (hvězda, srdce, karta, atd.), které mohou optickou jednotku poškodit.
- ❑ Během zapisování dat na disk do počítače nestrkejte a chraňte ho před otřesy.
- ❑ Před zápisem dat na disk deaktivujte spořič obrazovky a ukončete antivirový software.
- ❑ Během zápisu dat na disk nepoužívejte rezidentní software. Mohlo by dojít k poruše počítače.
- ❑ Před vypalováním disků pomocí příslušné aplikace nejprve ukončete a zavřete všechny ostatní aplikace.
- ❑ Nikdy se nedotýkejte povrchu disku. Otisky prstů a prach na povrchu disku mohou způsobit chyby při zapisování.
- ❑ Při práci s předinstalovaným softwarem a při práci se softwarem pro vypalování disků CD nepřepínejte režimy napájení.
- ❑ Nenalepujte na disky nálepky. Nálepky nevratně omezí použitelnost disku.
- ❑ Počítač napájejte adaptérem střídavého napětí nebo se ujistěte, že je akumulátor nabit nejméně na 50 procent.
- ❑ Některé přehrávače DVD a počítačové jednotky DVD nemusí dokázat přehrát disky DVD vytvořené softwarem **VAIO Zone**.



Jednotky podporují vysokorychlostní specifikaci CD-RW.

Jednotky podporují zápis na disky DVD-RW kompatibilní s verzí DVD-RW 1.1/1.2.*

Jednotky podporují čtení disků o průměru 8 cm, ale nikoli jejich zápis.

Protože maximální rychlost zápisu pro dvouvrstvé disky DVD+R DL (Double Layer) je 2,4x, může dokončení operace zápisu chvíli trvat.*

* V závislosti na zakoupeném modelu. Informace o tom, zda je model počítače vybaven optickou jednotkou schopnou zápisu na disky DVD, najdete na listu **Specifikace**.

Poznámky k přehrávání disků DVD

Pro dosažení optimálního výkonu při přehrávání disků DVD je třeba dodržovat následující doporučení.

- ❑ Disky DVD lze přehrávat pomocí optické jednotky a softwaru **VAIO Zone**. Podrobné informace najdete v souboru nápovědy k softwaru **VAIO Zone**.
 - ❑ Před přehráváním disku DVD s videem ukončete všechny spuštěné aplikace.
 - ❑ Během přehrávání disku DVD nepoužívejte rezidentní software pro urychlení přístupu k disku. Mohlo by dojít k poruše počítače.
 - ❑ Před přehráváním disku deaktivujte spořič obrazovky a ukončete antivirový software.
 - ❑ Některé 20 nebo 24bitově nahané disky mohou při přehrávání způsobovat rušení. Pokud máte připojena zvuková zařízení, může rušení poškodit reproduktory a váš sluch. Před přehráváním disku DVD snižte hlasitost.
 - ❑ Během přehrávání disku DVD nepřepínejte úsporné režimy.
 - ❑ Na disku DVD je uveden kód regionu, jenž označuje, ve kterém regionu a v jakém typu přehrávače lze disk přehrát. Pokud se na disku nebo jeho obalu nachází jiný kód než „2“ (Evropa je součástí regionu „2“) nebo „all“ (toto označení znamená, že disk lze přehrát ve většině světových regionů), znamená to, že v tomto přehrávači disk přehrát nelze.
- !
- Pokud změníte kód regionu DVD v době, kdy je spuštěn program **WinDVD**, začne nové nastavení platit, až program restartujete nebo vysunete a znovu zasunete disk.
- ❑ Nepokoušejte se změnit nastavení kódu regionu jednotky DVD. Na žádné potíže způsobené změnou kódu regionu jednotky DVD se nevztahuje záruka.
 - ❑ Pokud je počítač vybaven sítí Wireless LAN a ta je zrovna aktivní, může přehrávání disků DVD způsobovat přerušení zvuku nebo obrazu.
 - ❑ Přehráváte-li disk DVD (video nebo audio) a chcete odstranit zařízení USB, např. reproduktory USB, musíte nejprve zastavit přehrávání DVD. Odstranění zařízení USB při přehrávání disku DVD (video nebo audio) může způsobit poruchu.

Přehrávání disků CD

Přehrávání zvukového disku CD

- 1 Vložte disk do optické jednotky.
- 2 Pokud se po vložení zvukového disku CD neobjeví na obrazovce okno, klepněte na tlačítko **Start**, ukažte na položku **All Programs** a klepnutím otevřete program pro přehrávání disku CD, například program **SonicStage**.
Pokud počítač zobrazí okno **Audio CD**, vyberte klepnutím některou z možností.

Kopírování souborů na disky CD

Chcete-li zjistit, který typ disků CD počítač podporuje, přečtěte si část **Čtení a zápis na disky CD a DVD (str. 28)**.

Kopírování souborů na disk CD-RW nebo CD-R

- 1 Vložte do optické jednotky prázdný disk CD-R nebo CD-RW.
Pokud počítač zobrazí okno **CD Drive**, klepněte na možnost **Take no action**.
- 2 Současným stisknutím klávesy **Windows** a klávesy **E** otevřete program Windows Explorer.
- 3 V panelu **Folders** na levé straně najděte soubory nebo složky, které chcete kopírovat, a proveďte některou z následujících akcí:
 - Klepněte pravým tlačítkem myši na soubory nebo složky, ukažte na položku **Send To** a klepněte na název optické jednotky*.
 - Přetáhněte soubory nebo složky na ikonu optické jednotky v panelu **Files Stored on This Computer**.
- 4 Zavřete program Windows Explorer.
- 5 Klepněte na tlačítko **Start** a klepněte na možnost **My Computer**.
- 6 Klepněte na ikonu optické jednotky v poli **Devices with Removable Storage**. Počítač zobrazí nové okno obsahující kopírované soubory nebo složky v seznamu **Files Ready to Be Written to the CD**.
- 7 V poli **CD Writing Tasks** klepněte na možnost **Write these files to CD**.
- 8 Postupujte podle pokynů v okně **CD Writing Wizard**.

* Označení jednotky pro čtení a zápis se může lišit podle konfigurace hardwaru.



Během zapisování dat na disk do počítače nestrkejte a chraňte ho před otřesy.

Přehrávání disků DVD

Přehrávání disků DVD

- 1 Ukončete všechny spuštěné programy.
- 2 Vložte disk DVD do optické jednotky.
- 3 Klepněte na tlačítko **Start** a ukažte na položku **All Programs**.
- 4 Vyberte program pro práci s disky DVD.

Pokyny k používání programu najdete v příručce dodané s programem pro práci s disky DVD.

Kopírování souborů na disky DVD

Kopírování souborů na disk DVD-R nebo DVD-RW

- 1 Připojte k počítači adaptér střídavého napětí.
- 2 Vložte disk do optické jednotky.
- 3 Klepněte na tlačítko **Start** a ukažte na položku **All Programs**.
- 4 V podnabídce vyberte program pro práci s disky DVD, který chcete použít.

Pokyny k používání programu najdete v příručce dodané s programem pro práci s disky DVD.

Používání karet PC Card

Karty PC Card umožňují připojovat přenosná externí zařízení.

Vložení karty PC Card

Vložení karty PC Card

- 1 Zasuňte kartu PC Card do patice štítkem nahoru.
- 2 Kartu PC Card do patice lehce zatlačte.
Operační systém počítače kartu automaticky rozpozná.
Na hlavním panelu systému Windows se zobrazí ikona **Safely Remove Hardware**.

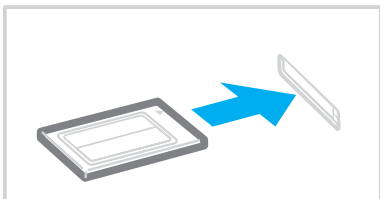



Po opakovaném přepnutí z úsporného režimu (**Standby**) nebo z režimu spánku (**Hibernate**) do normálního režimu (**Normal**) nebudou některá zařízení pravděpodobně fungovat správně. Pokud u některých karet PC Card přepnete při vložení kartě funkci řízení spotřeby z normálního režimu (**Normal**) na úsporný režim (**Standby**) nebo režim spánku (**Hibernate**), systém pravděpodobně nerozpozná zařízení připojené k počítači. Potíže odstraníte restartováním počítače. Restartováním vrátíte počítač do původního stavu.

Po dobu, po kterou je karta vložena, nemůže počítač přejít do režimu spánku (**Hibernate**). Může přejít do úsporného režimu (**Standby**). Před přechodem do režimu spánku (**Hibernate**) je doporučeno kartu vyjmout.

Některé karty PC Card nebo jejich funkce nemusejí být s počítačem kompatibilní.

Pokud jsou v počítači dvě patice pro karty PC Card:

- můžete do nich současně vložit dvě karty typu I, dvě karty typu II nebo jednu kartu typu III, a patice jsou kompatibilní s konektory CardBus,
- vkládejte kartu PC Card typu III do spodní patice,
- vždy používejte pro kartu PC Card stejnou patici. Záměna patic může způsobit u některých karet PC Card potíže.

Používejte nejaktuálnější softwarový ovladač od výrobce karty PC Card.

Pokud se na kartě **Device Manager** dialogového okna **System Properties** zobrazí vykřičník, odeberte ovladač a znovu jej nainstalujte.

Nezatlačujte kartu PC Card do patice silou. Hrozí poškození vývodů konektoru. Pokud kartu nelze zasunout, zkontrolujte, zda ji instalujete správným směrem. Další informace o používání najdete v příručce dodané s kartou.

Při přenášení počítače se nedotýkejte hlavy karty PC Card, při přitlačení nebo nárazu hrozí poškození vývodů konektoru.

Před instalací nebo vyjmutím karty PC Card není třeba vypínat počítač.

Vyjmutí karty PC Card

Při vyjímání karty PC Card ze zapnutého počítače postupujte podle následujících pokynů. Při nesprávném vyjmutí karty nemusí systém fungovat správně.

Vyjmutí karty PC Card



Chcete-li vyjmout kartu PC Card z vypnutého počítače, vynechejte kroky 1 až 7.

- 1 Na hlavním panelu systému Windows poklepejte na ikonu **Safely Remove Hardware**.
Počítač zobrazí okno **Safely Remove Hardware**.
- 2 Vyberte hardware, který chcete odpojit.
- 3 Klepněte na tlačítko **Stop**.
Počítač zobrazí okno **Stop a Hardware Device**.
- 4 Potvrďte, že lze zařízení bezpečně odebrat ze systému.
- 5 Klepněte na tlačítko **OK**.
Počítač zobrazí okno s oznámením, že zařízení lze bezpečně odebrat.
- 6 Klepněte na tlačítko **OK**.
- 7 Klepněte na tlačítko **Close**.
- 8 Stiskněte tlačítko pro uvolnění karty PC Card tak, aby se vysunulo.
- 9 Dalším stisknutím tlačítka pro uvolnění karty PC Card vysuňte kartu.
- 10 Kartu opatrně uchopte a vyjměte z patice.
- 11 Pokud tlačítko pro uvolnění karty PC zůstane vysunutě, zatlačte je zpět.



Pokud vyjmete kartu PC Card ze zapnutého počítače, může systém havarovat a může dojít ke ztrátě neuložených dat.

Před vyjímáním karty PC Card klepněte na ikonu karty PC Card na hlavním panelu a zastavte kartu. Před vyjímáním karty ukončete všechny aplikace, které kartu PC Card používají. V opačném případě by mohlo dojít ke ztrátě dat.

Používání médií Memory Stick

Počítač VAIO podporuje média Memory Stick. Médium Memory Stick je kompaktní, přenositelné a víceúčelové zařízení, které bylo navrženo zejména pro výměnu a sdílení dat mezi kompatibilními produkty, jako jsou digitální fotoaparáty, mobilní telefony a další zařízení. Protože se jedná o vyměnitelné zařízení, lze jej použít pro externí ukládání dat.

Podrobnosti o typech médií Memory Stick, které jsou kompatibilní s vaším počítačem, a jejich případných omezeních najdete na listu **Specifikace**.

- ❑ Média Memory Stick lze zakoupit na serveru Sony Style (www.sonystyle-europe.com) nebo u nejbližšího prodejce zařízení Sony.
- ❑ Podrobné informace o počítačích VAIO, které jsou kompatibilní s médii Memory Stick, najdete na serveru www.vaio-link.com.

Ochrana médií Memory Stick proti zápisu

Některá média Memory Stick jsou vybavena přepínačem, který je chrání před náhodným vymazáním nebo přepsáním cenných dat.

Ochranu proti přepsání lze nastavit posunutím přepínače vodorovně nebo svisle*. Chcete-li na médium Memory Stick uložit data, je třeba ochranu proti přepsání vypnout. Je-li ochrana proti přepsání zapnutá, lze data z média načítat, ale nelze je na něj ukládat.

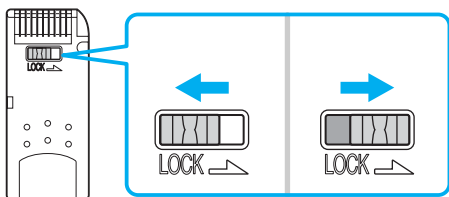

* Některá média Memory Stick ochranu proti přepsání nemají.

Připojení média Memory Stick

Existují 2 způsoby připojení média Memory Stick k počítači:

- ❑ pomocí zásuvky pro médium Memory Stick,
- ❑ pomocí patice pro kartu PC Card. Pro toto připojení potřebujete volitelný adaptér karet PC Card.

K počítači lze v jednom okamžiku připojit pouze jedno médium.

Připojení média Memory Stick do zásuvky Memory Stick

- 1 Vložte médium Memory Stick špičkou nahoru a směrem do zásuvky Memory Stick.
- 2 Opatrně zasuňte médium Memory Stick do zásuvky tak, aby zaklaplo na místo. Systém média Memory Stick automaticky rozpozná a zobrazí v okně **My Computer** jako místní disk s příslušným označením (podle konfigurace počítače).

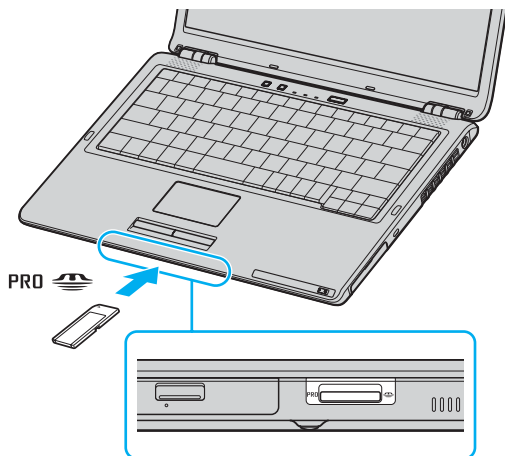



Umístění zásuvky pro médium Memory Stick závisí na modelu počítače. Podrobnosti o modelu počítače najdete na listu **Specifikace**.



Při instalaci do zásuvky uchopte médium Memory Stick tak, aby šipka směřovala správným směrem. Vyvarujte se poškození počítače nebo paměťové karty - pokud kartu nelze do zásuvky zasunout lehce, nepoužívejte nadměrnou sílu.

Do zásuvky Memory Stick nevkládejte více než jedno médium. Nesprávné vložení média může poškodit počítač.



Váš počítač podporuje média Memory Stick Duo. Více informací o médiích Memory Stick Duo najdete na serveru Memory Stick na adrese <http://www.memorystick.com/en/>.

Zobrazení obsahu

V závislosti na zakoupeném modelu může systém při vložení média Memory Stick zobrazit okno **Memory Stick**. V tomto okně můžete zobrazovat, tisknout, kopírovat nebo organizovat obrázky a data uložená na médiu Memory Stick. Pokud systém okno **Memory Stick** po vložení média Memory Stick nezobrazí, použijte tento postup:

Zobrazení obsahu

- 1 Klepněte na tlačítko **Start** a klepněte na možnost **My Computer**.
Počítač zobrazí okno **My Computer**.
- 2 Klepněte na možnost **Memory Stick**.
Počítač zobrazí okno **Memory Stick** a v něm obsah uložený na médiu Memory Stick.

Formátování média Memory Stick

Média Memory Stick jsou při nákupu naformátována a připravena k okamžitému použití. Pokud médium Memory Stick potřebujete přeformátovat, použijte program **Memory Stick Formatter** dodaný s médiem. Další informace o práci s programem Memory Stick Formatter najdete v souboru nápovědy k programu **Memory Stick Formatter**.



Při formátování média Memory Stick vymažete všechna uložená data. Před přeformátováním média Memory Stick se ujistěte, že na médiu nejsou soubory, které byste chtěli zachovat. Před formátováním média důležitá data zálohujte.

Formátování média Memory Stick

- 1 Klepněte na tlačítko **Start**, ukažte na položku **All Programs, Memory Stick Utility** a klepněte na položku **Memory Stick Formatter**.
Počítač zobrazí okno **Memory Stick Formatter**.
- 2 Klepněte na možnost **Start Format** a postupujte podle pokynů na obrazovce.
- 3 Po ukončení formátování klepněte na tlačítko **Exit**.

Vyjímání média Memory Stick

Vyjmutí média Memory Stick ze zásuvky Memory Stick

- 1 Zkontrolujte, zda nesvítí kontrolka Memory Stick.
- 2 Zatlačte médium Memory Stick směrem do počítače.
Médium se vysune.
- 3 Vytáhněte médium ze zásuvky.



Při vyjímání média Memory Stick postupujte vždy opatrně, aby nečekaně nevyskočilo.

Když svítí kontrolka používání média Memory Stick, nevyjímejte ho. Pokud to uděláte, může dojít ke ztrátě dat. Velké objemy dat se mohou zaznamenávat dlouho, proto před vyjímáním média Memory Stick kontrolujte, zda je kontrolka zhasnuta.

Používání sítě Internet

Nastavení telefonického připojení sítě

Před připojením k síti Internet musíte počítač připojit kabelem k telefonní lince (kabel není součástí dodávky). Po připojení telefonního kabelu jste připraveni k připojení do sítě Internet.

Připojení telefonního kabelu

- 1 Zasuňte jeden konec telefonního kabelu (1) do konektoru modemu  v počítači.
- 2 Druhý konec kabelu připojte do telefonní zásuvky (2).

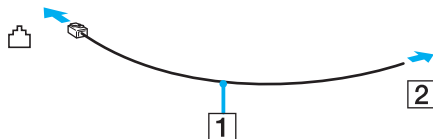

Tento počítač nepracuje na skupinových přípojkách, nelze ho připojit k mincovnímu telefonnímu automatu a nemusí pracovat s vícečetnými telefonními linkami ani pobočkovými ústřednami (PBX). Někteří z těchto připojení mohou vytvářet nadměrný elektrický proud a způsobit selhání interního modemu.

Pokud připojujete telefonní kabel procházející rozdělovačem kanálů, nemusí modem nebo připojené zařízení pracovat správně.

Nastavení telefonického připojení k síti Internet

- 1 Klepněte na tlačítko **Start**, ukažte na položku **All Programs, Accessories, Communications** a klepněte na možnost **New Connection Wizard**.
Počítač zobrazí dialogové okno **New Connection Wizard**.
- 2 Klepněte na tlačítko **Next**. Pokud počítač zobrazí okno **Location Information**, postupujte podle pokynů na obrazovce.
- 3 Pokud není vybrána možnost **Connect to the Internet**, klepněte na ni a klepněte na tlačítko **Next**.
- 4 Postupujte podle pokynů na obrazovce.

Používání bezdrátové komunikace Wireless LAN (WLAN)

Pomocí bezdrátové komunikace Sony Wireless LAN (WLAN) mohou všechna digitální zařízení vybavená komunikací WLAN vzájemně neomezeně komunikovat prostřednictvím výkonné sítě. Bezdrátová síť WLAN umožňuje uživateli přistupovat k místní síti (LAN) prostřednictvím bezdrátového (rádiového) připojení. To znamená, že už není potřeba vést kabely nebo dráty zdiemi a stropy.

Bezdrátová komunikace Sony WLAN podporuje všechny běžné činnosti sítě Ethernet, navíc s výhodami mobility a vzdáleného přístupu. Můžete přistupovat k informacím nebo internetovým, intranetovým a síťovým zdrojům dokonce i uprostřed jednání nebo na cestě.

Můžete komunikovat bez přístupového bodu, tj. komunikovat v omezené skupině počítačů (**ad hoc**). Můžete komunikovat i přes přístupový bod, což umožňuje vytvářet síť o plné infrastrukturu (**infrastruktura**).



V některých zemích může být používání produktů s funkcí WLAN omezeno místními zákony (například omezený počet kanálů). Proto si před aktivací funkce WLAN pečlivě přečtěte leták **Regulations**. Postup při výběru kanálů je uveden v další části této příručky (**Výběr kanálu pro bezdrátové připojení (str. 50)**).

Funkce WLAN využívá standard IEEE802.11b/g, který popisuje použitou technologii. Standard obsahuje metodu šifrování: **Wired Equivalent Privacy** (WEP - bezpečnostní protokol) a **WiFi Protected Access** (WPA - specifikace standardu spolupráce mezi bezpečnostními prvky zvyšujícími úroveň ochrany dat a řízení přístupu pro stávající síť WiFi), která byla navržena společně sdruženími IEEE a Wi-Fi Alliance. Specifikace WPA je navržena tak, aby zajišťovala dopřednou kompatibilitu se specifikací normy IEEE802.11i. Využívá protokol zdokonaleného šifrování dat TKIP (Temporal Key Integrity Protocol) a ověřování uživatele využívajícího protokoly 802.1X a EAP (Extensible Authentication Protocol). Šifrování dat chrání zranitelná bezdrátová spojení mezi klientskými počítači a přístupovými body. Kromě toho existují další používané mechanismy zabezpečení místních sítí LAN pro zajištění soukromí, ke kterým patří: zabezpečení heslem, šifrování mezi koncovými body, virtuální privátní síť a ověřování.

Zařízení pro bezdrátovou komunikaci WLAN, která používají standard IEEE802.11a, nemohou kvůli odlišným frekvencím komunikovat se zařízeními, která používají standard IEEE802.11b nebo g.

IEEE802.11b: rychlost tohoto spojení je 11 Mb/s, je tedy 30 až 100krát rychlejší než standardní telefonické připojení.



IEEE802.11a/g: rychlost tohoto spojení je 54 Mb/s, je tedy 5krát rychlejší než komunikace WLAN se standardem IEEE802.11b.

Komunikace bez přístupového bodu (připojení ad hoc)

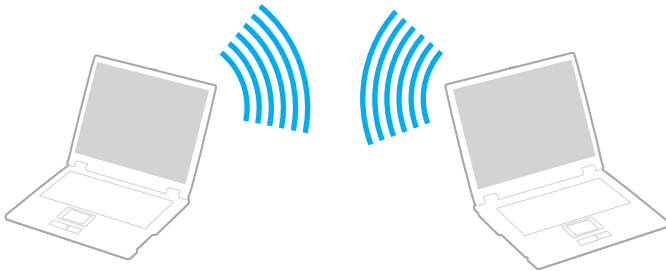
Síť ad hoc tvoří pouze samotná bezdrátová zařízení bez centrálního řídicího prvku nebo přístupového bodu. Každé zařízení komunikuje přímo s ostatními zařízeními sítě. Síť ad hoc lze snadno vytvořit i doma.



Komunikace bez přístupového bodu (připojení ad hoc)

- 1 Zapněte přepínač **WIRELESS** (u modelů s rozhraním Bluetooth^{*1}) nebo **WIRELESS LAN** (u modelů bez rozhraní Bluetooth).
Na počítačích s rozhraním Bluetooth poklepáním na ikonu  ( / ) na hlavním panelu zobrazte okno **Wireless Device Switch**. Zaškrtněte políčko **Enable 2.4 GHz Wireless LAN** a klepněte na tlačítko **OK**.
- 2 Klepněte na tlačítko **Start** a vyberte příkaz **Control Panel**.
- 3 Klepněte na tlačítko **Network and Internet Connections**.
- 4 Klepněte na tlačítko **Network Connections**.
Počítač zobrazí okno **Network Connections**.
- 5 Klepněte pravým tlačítkem myši na položku **Wireless Network Connection** a klepněte na možnost **Properties**.
Počítač zobrazí okno **Wireless Network Connection Properties**.
- 6 Vyberte kartu **Wireless Networks**.
- 7 Klepněte na tlačítko **Add...**
Počítač zobrazí okno **Wireless network properties**.
- 8 Zadejte hodnotu do pole **Network name (SSID)**^{*2}.
Můžete si zvolit název o délce **32** alfanumerických znaků.
- 9 V rozevíracím seznamu **Network Authentication** vyberte možnost **Open**.
- 10 V rozevíracím seznamu **Data Encryption** vyberte možnost **WEP**.
- 11 Zrušte nastavení přepínače **The key is provided for me automatically**.
Počítač zobrazí některé dosud skryté informace.
- 12 Zadejte hodnotu do pole **Network key**^{*2}.
Síťový klíč v tomto poli musí mít **5 nebo 13 alfanumerických znaků** nebo **10 nebo 26 hexadecimálních**^{*3} znaků. Můžete si vybrat kteroukoli možnost.
- 13 Zadejte přesně stejný klíč **Network key** znovu pro potvrzení.

- 14 Ve spodní části obrazovky zaškrtněte políčko **This is a computer-to-computer (ad hoc) network; wireless access points are not used.**
- 15 Klepněte na tlačítko **OK.**
V poli **Preferred networks** se objeví název **Network name.**
- 16 Klepněte na tlačítko **Advanced.**
Počítač zobrazí okno **Advanced.**
- 17 Vyberte přepínač **Computer-to-computer (ad hoc) networks only.**
- 18 Klepněte na tlačítko **Close.**
- 19 Klepněte na tlačítko **OK.**
Nyní je počítač připraven pro komunikaci s jiným počítačem.

*1 Informace o tom, zda je model počítače vybaven rozhraním Bluetooth, najdete na listu **Specifikace.**

*2 Chcete-li komunikovat mezi dvěma nebo více počítači, musíte nakonfigurovat všechny tyto počítače naprosto stejně. Ve všech počítačích je tedy nutné použít stejné hodnoty **Network Name** a **Network Key** jako v prvním nakonfigurovaném počítači.

*3 **Hexadecimální:** číselné vyjádření pomocí číslic 0-9 (s běžným významem) a písmen A-F (nebo a-f), která vyjadřují hexadecimální číslice (dekadických) hodnot 10 až 15.



Sítě ad hoc nepodporují specifikaci WPA.



Na území Francie povoluje zákon venkovní používání bezdrátové komunikace WLAN pouze na vyhrazených kanálech. Více informací najdete v letáku **Regulations.**

Odpojení od sítě mezi počítači (ad hoc)

- 1 Klepněte na tlačítko **Start** a vyberte příkaz **Control Panel**.
- 2 Klepněte na tlačítko **Network and Internet Connections**.
- 3 Klepněte na tlačítko **Network Connections**.
Počítač zobrazí okno **Network Connections**.
- 4 V pravé části **LAN or High-Speed Internet** poklepejte na možnost **Wireless Network Connection**.
Počítač zobrazí okno **Wireless Network Connection Status**.
- 5 Klepněte na tlačítko **Properties**.
Počítač zobrazí okno **Wireless Network Connection Properties**.
- 6 Na kartě **Wireless Networks** klepněte na tlačítko **Advanced**.
Počítač zobrazí okno **Advanced**.
- 7 Klepnutím vyberte možnost **Any available network (access point preferred)** a klepněte na tlačítko **Close**.
- 8 Klepněte na tlačítko **OK**.
- 9 Klepněte na tlačítko **Close**.
- 10 Vypněte přepínač **WIRELESS** nebo **WIRELESS LAN**.

Komunikace prostřednictvím přístupového bodu (infrastruktura)

Infrastrukturní síť rozšiřuje stávající kabelovou místní síť na bezdrátová zařízení prostřednictvím přístupového bodu, například zařízení **Sony Access Point**. Přístupový bod propojuje bezdrátovou a kabelovou místní síť a funguje jako centrální řídicí prvek bezdrátové místní sítě. Přístupový bod koordinuje přenos a příjem z více bezdrátových zařízení, která pracují ve specifikovaném rozsahu.

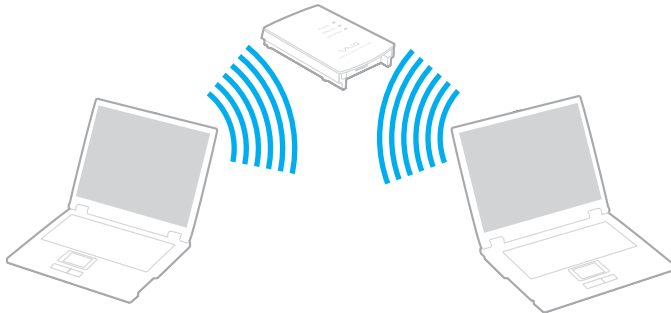

Připojení k bezdrátové síti

- 1 Zapněte přepínač **WIRELESS** (u modelů s rozhraním Bluetooth^{*}) nebo **WIRELESS LAN** (u modelů bez rozhraní Bluetooth).
Na počítačích s rozhraním Bluetooth poklepnutím na ikonu  ( / ) na hlavním panelu zobrazíte okno **Wireless Device Switch**. Zaškrtněte políčko **Enable 2.4 GHz Wireless LAN** a klepněte na tlačítko **OK**.
- 2 Klepněte na tlačítko **Start** a vyberte příkaz **Control Panel**.
- 3 Klepněte na tlačítko **Network and Internet Connections**.
- 4 Klepněte na tlačítko **Network Connections**.
Počítač zobrazí okno **Network Connections**.
- 5 V pravé části **LAN or High-Speed Internet** poklepejte na možnost **Wireless Network Connection**.
Počítač zobrazí okno **Wireless Network Connection**.
- 6 Vyberte síť, kterou chcete použít.
- 7 Zadejte hodnotu do pole **Network Key**.
- 8 Klepněte na tlačítko **Connect**.
Po 30 sekundách bude navázáno spojení.

* Informace o tom, zda je model počítače vybaven rozhraním Bluetooth, najdete na listu **Specifikace**.

Další informace o nastavení přístupového bodu najdete v dokumentaci dodané se zařízením **Access Point**.



Klíč WPA musí obsahovat alespoň 8 znaků.

Výběr kanálu pro bezdrátové připojení

Při konfiguraci 802.11b/g lze použít kanály 1 až 13.

(a) S přístupovým bodem („infrastruktura“)

- Bude použit kanál vybraný přístupovým bodem.

! Podrobnosti o volbě kanálu používaného přístupovým bodem najdete v příručce k přístupovému bodu.

(b) Bez přístupového bodu („ad hoc“)

- Pokud bezdrátové připojení naváže počítač VAIO, bude vybrán kanál 11.

! Na území Francie povoluje zákon venkovní používání bezdrátové komunikace WLAN pouze na vyhrazených kanálech. Více informací najdete v letáku **Regulations**.

- Pokud bezdrátové připojení naváže bezdrátové zařízení na druhé straně, bude bezdrátová komunikace vedena na kanálu vybraném tímto zařízením.



Pásmo 2,4 GHz používané zařízeními kompatibilními s Wireless LAN je využíváno i různými dalšími zařízeními. Ačkoli zařízení kompatibilní s bezdrátovými sítěmi LAN využívají technologii pro minimalizaci rušení z jiných zařízení, která používají stejné pásmo, může rušení snižovat rychlost nebo dosah komunikace nebo bezdrátové spojení přerušovat.

Rychlost komunikace závisí na vzdálenosti mezi komunikujícími zařízeními, existenci překážek mezi nimi, konfiguraci zařízení, rádiových podmínkách a použitým softwaru. Kromě toho může vlivem podmínek přenosu rádiových vln dojít k přerušení komunikace.

Dosah komunikace závisí na skutečné vzdálenosti mezi komunikačními zařízeními, existenci překážek mezi těmito zařízeními, rádiových podmínkách, okolním prostředím včetně existence zdí a materiálu těchto zdí, a použitým softwaru.

Používání zařízení se standardem IEEE802.11b a IEEE802.11g ve stejné bezdrátové síti může snížit rychlost komunikace vlivem rádiového rušení. Proto jsou zařízení standardu IEEE802.11g navržena s funkcí snižování rychlosti komunikace, aby zajistila komunikaci i s produkty standardu IEEE802.11b. Pokud rychlost komunikace není tak vysoká, jak jste očekávali, může pomoci změna bezdrátového kanálu na přístupovém bodu.





Na území Francie povoluje zákon venkovní používání bezdrátové komunikace WLAN pouze na vyhrazených kanálech. Více informací najdete v letáku **Regulations**.

Používání funkce Bluetooth (pouze u vybraných modelů)

Pomocí technologie Bluetooth můžete navázat komunikaci mezi počítačem a jinými zařízeními Bluetooth, například jiným počítačem nebo mobilním telefonem. Data mezi těmito zařízeními můžete v otevřeném prostoru přenášet bez kabelů až do vzdálenosti 10 metrů.

Informace o tom, zda je model počítače vybaven rozhraním Bluetooth, najdete na listu **Specifikace**.

Připojení k zařízení Bluetooth

- 1 Zapněte přepínač bezdrátové komunikace **WIRELESS**.
- 2 Poklepáním na ikonu  ( / ) na hlavním panelu zobrazte okno **Wireless Device Switch**.
- 3 Vyberte možnost **Bluetooth**.
- 4 Klepněte na tlačítko **OK**.

Poznámky k práci s bezdrátovou technologií Bluetooth

- ❑ Rychlost přenosu dat se může lišit v závislosti na následujících podmínkách:
 - ❑ překážky, např. zdi, které se nacházejí mezi zařízeními,
 - ❑ vzdálenost mezi zařízeními,
 - ❑ materiál použitý na stavbu zdí,
 - ❑ blízká přítomnost mikrovlnných trub a bezdrátových telefonů,
 - ❑ vysokofrekvenční rušení a další překážky dané prostředím,
 - ❑ konfigurace zařízení,
 - ❑ typ softwaru,
 - ❑ typ operačního systému,
 - ❑ současné použití technologií Wireless LAN a Bluetooth v počítači,
 - ❑ velikost přenášeného souboru.
- ❑ Uvědomte si, že vzhledem k omezením standardu Bluetooth může při nepřetržitém přenosu velkých souborů čas od času dojít k jejich poškození vlivem elektromagnetického rušení okolního prostředí.
- ❑ Všechna zařízení Bluetooth musí být certifikována, aby se zajistilo dodržení požadavků platného standardu. I když jsou podmínky standardu splněny, může se výkon jednotlivých zařízení, jejich technické údaje a provozní postupy lišit. Přenos dat nemusí být možný za všech situací.

- ❑ Pásmo 2,4 GHz, ve kterém pracují zařízení Bluetooth a bezdrátové sítě WLAN, používají různá zařízení. Zařízení Bluetooth využívají technologii, která minimalizuje vzájemné rušení s jinými zařízeními používajícími stejnou vlnovou délku. Rychlost komunikace a vzdálenosti mohou být nižší než standardní hodnoty. Rušení způsobené jinými zařízeními může přerušit komunikaci. Nepoužívejte současně funkci Bluetooth a bezdrátová komunikační zařízení, která využívají pásmo 2,4 GHz, například bezdrátovou síťovou kartu PC Card.



Než začnete využívat bezdrátovou technologii Bluetooth, seznamte se s dokumentem **Regulations Guide** (Průvodce předpisy).

- ❑ Bezdrátová technologie Bluetooth nemusí pracovat, pokud si nevyhovují zařízení nebo verze softwaru jiných výrobců.

Zabezpečení technologie Bluetooth

Bezdrátová technologie Bluetooth obsahuje funkci ověřování, která dovoluje ověření partnera, se kterým komunikujete. Funkce ověřování zabraňuje anonymnímu zařízení Bluetooth v přístupu k počítači.

Při první komunikaci mezi dvěma zařízeními Bluetooth je třeba stanovit a zaregistrovat společný klíč (**Passkey**). Jakmile je zařízení zaregistrováno, nemusíte již klíč (**Passkey**) znovu zadávat.

Chcete-li zabránit detekování jinými zařízeními Bluetooth, změňte podle návodu na následujících stránkách nastavení technologie Bluetooth.

Komunikace s jiným zařízením Bluetooth

Počítač můžete bez kabelů propojit s jiným zařízením Bluetooth, například dalším počítačem nebo mobilním telefonem.

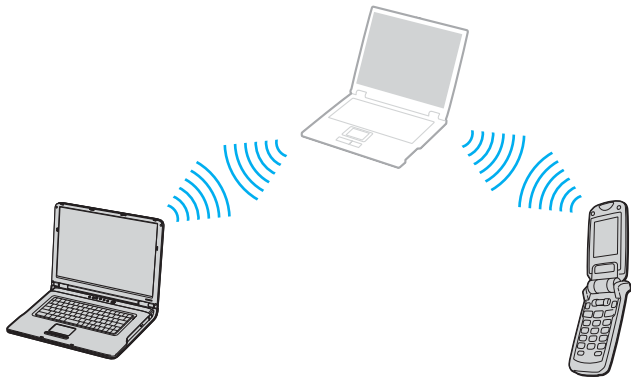

Komunikace s jiným zařízením Bluetooth

- 1 Zapněte přepínač bezdrátové komunikace **WIRELESS**.
- 2 Klepněte na tlačítko **Start** a vyberte příkaz **Control Panel**.
- 3 Klepněte na tlačítko **Network and Internet Connections**.
- 4 Klepněte na možnost **Bluetooth Devices**.
Počítač zobrazí okno **Bluetooth Device**.
- 5 Klepněte na tlačítko **Add**.
Počítač zobrazí průvodce **Add Bluetooth Device Wizard**.
- 6 Zaškrtněte políčko **My device is set up and ready to be found** a klepněte na tlačítko **Next**.
- 7 Vyberte vzdálené zařízení, ke kterému se chcete připojit. Je-li třeba, posuňte seznam **Bluetooth Device List** nahoru nebo dolů. Poté klepněte na tlačítko **Next**.
- 8 Vyberte jednu z následujících možností:
 - Chcete-li, aby klíč vygeneroval systém Windows, vyberte možnost **Choose a Passkey for me**.
 - Pokud dokumentace k druhému zařízení Bluetooth obsahuje klíč, klepněte na možnost **Use the passkey found in the documentation** a zadejte klíč.
 - Pokud chcete zadat vlastní klíč, klepněte na možnost **Let me use my own passkey** a zadejte klíč.
 - Pokud zařízení klíč nepoužívá, klepněte na možnost **Don't use a passkey**.
- 9 Pokračujte klepnutím na tlačítko **Next**.
- 10 Po úspěšném ověření vzdáleného spojení klepněte na tlačítko **Finish**.



Klíč se může pokaždé lišit, ale musí být vždy shodný na obou koncích komunikace.

Pro určitá zařízení, jako například myš, klíč zadat nelze.

Přenos dat z jednoho zařízení Bluetooth do jiného

- 1 Klepněte na tlačítko **Start**, ukažte na položku **All Programs, Accessories, Communications** a klepněte na možnost **Bluetooth File Transfer Wizard**.
Počítač zobrazí průvodce **Bluetooth File Transfer Wizard**.
- 2 Pokračujte klepnutím na tlačítko **Next**.
- 3 Postupujte podle pokynů na obrazovce.

Připojení do sítě pomocí zařízení Bluetooth

Pomocí spojení Bluetooth se můžete připojit do osobní sítě (personal area network, PAN), což je síť na bázi internetového protokolu IP.

- 1 Zapněte přepínač bezdrátové komunikace **WIRELESS**.
- 2 Klepněte na tlačítko **Start** a vyberte příkaz **Control Panel**.
- 3 Klepněte na tlačítko **Network and Internet Connections**.
- 4 Klepněte na tlačítko **Network Connections**.
- 5 Klepněte na možnost **Bluetooth Network Connection**.
Počítač zobrazí okno **Bluetooth Personal Area Network Device**.
 - Pokud se chcete připojit k zařízení Bluetooth, které není zobrazeno, klepněte na tlačítko **Add**.
 - Pokud se chcete připojit k zobrazenému zařízení Bluetooth, zvolte jeho ikonu a klepněte na tlačítko **Connect**.
- 6 Postupujte podle pokynů na obrazovce.

Ukončení spojení Bluetooth

Chcete-li spojení Bluetooth ukončit, vypněte přepínač **WIRELESS**. Kontrolka Bluetooth zhasne.

Práce s periferními zařízeními

Funkčnost počítače lze rozšířit pomocí různých portů, kterými je vybaven.

- Připojení replikátoru portů [\(str. 60\)](#)
- Připojení externích reproduktorů [\(str. 66\)](#)
- Připojení externího zobrazovacího zařízení [\(str. 67\)](#)
- Výběr režimu zobrazení [\(str. 71\)](#)
- Používání funkce více monitorů [\(str. 72\)](#)
- Připojení externího mikrofону [\(str. 74\)](#)
- Připojení zařízení s rozhraním USB [\(str. 75\)](#)
- Připojení tiskárny [\(str. 78\)](#)
- Připojení zařízení s rozhraním i.LINK [\(str. 80\)](#)
- Připojení k síti (LAN) [\(str. 82\)](#)

Připojení replikátoru portů

Připojení replikátoru portů dovoluje k počítači připojovat periferní zařízení, např. tiskárnu a externí zobrazovací zařízení.

Podle zakoupeného modelu může být s počítačem dodán replikátor portů. Pokud replikátor nebyl dodán s počítačem, můžete si ho zakoupit samostatně.

Informace o tom, zda je model počítače dodáván s replikátorem portů, najdete na listu **Specifikace**.

Umístění portů na replikátoru

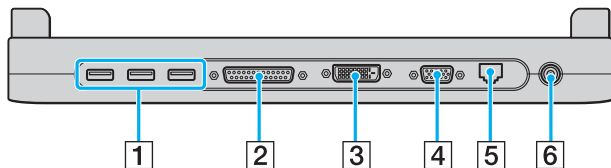

- 1 Porty Hi-Speed USB (USB 2.0)^{*1} (str. 75)
- 2 Port tiskárny (str. 78)
- 3 Port DVI-D^{*2} (str. 68)
- 4 Port monitoru (VGA) (str. 68)
- 5 Síťový port (Ethernet, 1000BASE-T / 100BASE-TX / 10BASE-T^{*3}) (str. 82)
- 6 Konektor ss napájení (str. 15)

^{*1} Podporuje vysokou, plnou i nízkou rychlost.

^{*2} Tento port je vypnut, když je model s integrovaným grafickým adaptérem Intel 915GM umístěn v doku.

^{*3} Spojení 1000BASE-T podporují pouze vybrané modely.



Replikátor portů lze napájet pouze adaptérem střídavého napětí dodávaným s počítačem. Během používání replikátoru portů neodpojujte adaptér ze zásuvky ani z replikátoru, mohlo by dojít k poškození dat nebo selhání hardwaru.



Port tiskárny na replikátoru portů je určen pouze pro připojení tiskárny.

Připojení počítače k replikátoru portů

Připojení počítače k replikátoru portů

- 1 Odpojte od počítače všechna periferní zařízení.
- 2 Zapojte napájecí kabel (1) do adaptéru AC a síťové zásuvky.

! Používejte pouze dodaný adaptér střídavého napětí.

- 3 Zapojte kabel připojený k adaptéru AC (2) do stejnosměrného napájecího konektoru (3) na replikátoru portů (4).

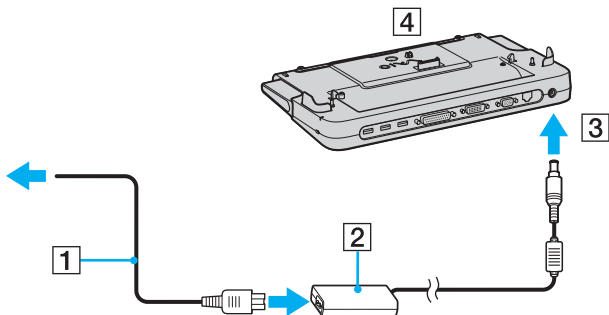

- 4 Otevřete kryt konektoru pro replikátor portů.

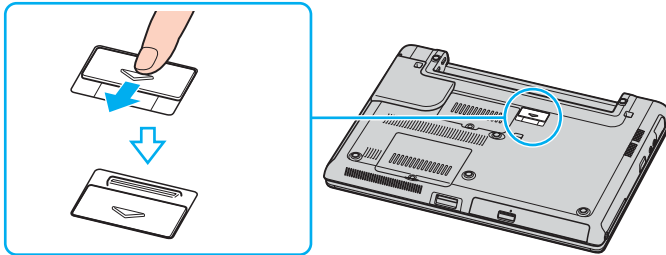

- 5 Vytáhněte přední podložku.

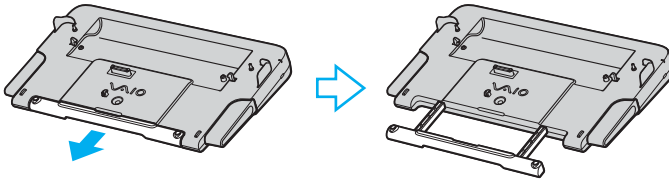

- 6 Srovnejte spodní konektor počítače s konektorem na replikátoru portů a zatlačte počítač na místo, až zaklapne.

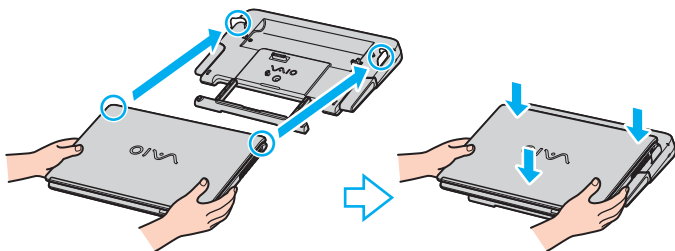

- 7 Zapněte počítač.



Používejte adaptér AC dodávaný s počítačem nebo doplňkový adaptér Sony.



Počítač s připojeným replikátorem portů nepřenášejte, mohlo by dojít k odpojení replikátoru a poškození replikátoru nebo počítače.

Odpojení počítače od replikátoru portů

! Zkontrolujte, zda je počítač před odpojením replikátoru vypnutý. Zabráníte tak ztrátě neuložených dat.

Odpojení počítače od replikátoru portů

- 1 Vypněte počítač a připojená periferní zařízení.
- 2 Stiskněte současně obě uvolňovací tlačítka (1).

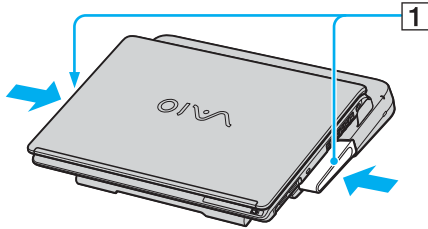

- 3 Zvedněte počítač z replikátoru portů.

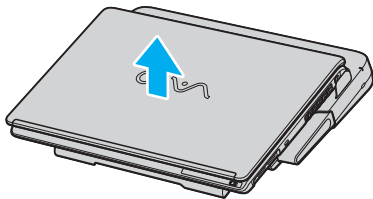

4 Zavřete konektor pro replikátor portů na spodní straně počítače.



Po odpojení počítače od replikátoru portů je velice důležité konektor pro replikátor portů uzavřít. Pokud kryt neuzavřete, může se dovnitř dostat prach a poškodit počítač.

Chcete-li počítač zcela odpojit od napájení ze sítě, odpojte adaptér střídavého napětí.

Připojení externích reproduktorů

Připojením externích reproduktorů k počítači je možné zvýšit kvalitu zvuku.

Připojení externích reproduktorů

- 1 Připojte kabel reproduktorů (1) ke konektoru sluchátek (2) Ω .
- 2 Druhý konec kabelu reproduktorů zastrčte do externího reproduktoru (3).
- 3 Před zapnutím reproduktorů snižte jejich hlasitost.

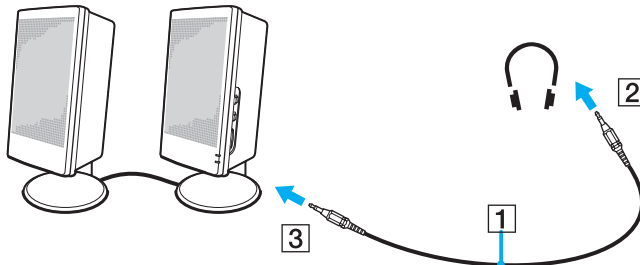

Používejte pouze reproduktory, které jsou určeny pro připojení k počítači.



Nepokládejte na reproduktory diskety. Hrozí poškození dat magnetickým polem reproduktorů.

Připojení externího zobrazovacího zařízení

K počítači lze připojit externí zobrazovací zařízení. K zařízením, se kterými lze počítač používat, patří například monitor nebo projektor.

- ❑ **Připojení běžného počítačového monitoru (str. 68)**
- ❑ **Připojení multimediálního monitoru (str. 69)**
- ❑ **Připojení projektoru (str. 70)**



Napájecí kabel připojujte až po připojení všech ostatních kabelů.

Připojená externí zobrazovací zařízení budou fungovat jako sekundární zobrazení.

Pouze v systémech Windows můžete použít externí displej k nastavení funkce více monitorů.

Připojení běžného počítačového monitoru

Počítačový displej (monitor) lze k počítači připojit přímo nebo přes (volitelný) replikátor portů.

Připojení běžného počítačového monitoru

- 1 Je-li to nutné, připojte jeden konec kabelu napájení (1) k monitoru a druhý konec do síťové zásuvky.
- 2 Pokud chcete připojit monitor VGA, připojte datový kabel monitoru (2) (není součástí dodávky) ke konektoru monitoru (VGA) (3) v počítači nebo replikátoru portů.
- 3 Pokud chcete připojit monitor TFT/DVI, připojte datový kabel monitoru (není součástí dodávky) ke konektoru DVI-D na replikátoru portů.

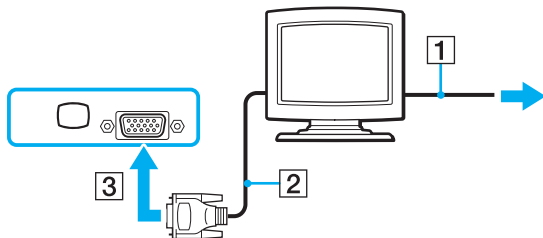

DVI-D je zkratka výrazu **Digital Visual Interface - Digital**. Je to druh konektoru DVI, který podporuje pouze digitální videosignály, nikoli analogové videosignály. Má 24 vývodů.

Konektor **DVI-I (Digital Visual Interface - Integrated)** podporuje digitální i analogové videosignály. Má 29 vývodů.



Kabel pro propojení zařízení DVI-I a VGA nelze připojit ke konektoru DVI-D!

Připojení multimediálního monitoru

Počítač můžete připojit k multimediálnímu monitoru s vestavěnými reproduktory a mikrofonom.

Připojení multimediálního monitoru

- 1 Zasuňte napájecí kabel multimediálního počítačového monitoru (1) do zásuvky.
- 2 Připojte datový kabel monitoru (2) (není součástí dodávky) ke konektoru monitoru (VGA) (3) □ v počítači nebo (volitelném) replikátoru portů.
- 3 Připojte kabel reproduktorů (4) ke konektoru sluchátek (5) 🎧 v počítači.
- 4 Připojte kabel mikrofону (6) ke konektoru mikrofону (7) 🎤 v počítači.

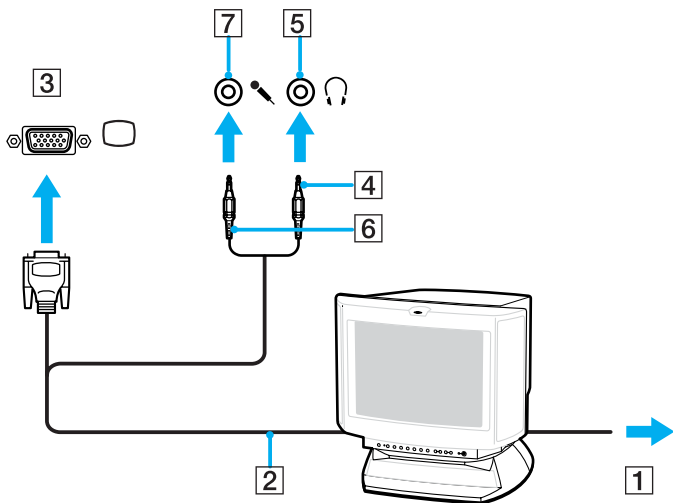

Připojení projektoru

Projektor (např. projektor Sony LCD) lze k počítači připojit přímo nebo přes replikátor portů.

Připojení projektoru

- 1 Zapojte napájecí kabel projektoru (1) do síťové zásuvky.
- 2 Připojte datový kabel RGB (2) ke konektoru monitoru (VGA) (3) □ v počítači nebo (volitelném) replikátoru portů.
- 3 Připojte audio kabel (4) (není součástí dodávky) do konektoru sluchátek (5) ♪.
- 4 Připojte datový kabel RGB a zvukový kabel ke konektorům projektoru (6).

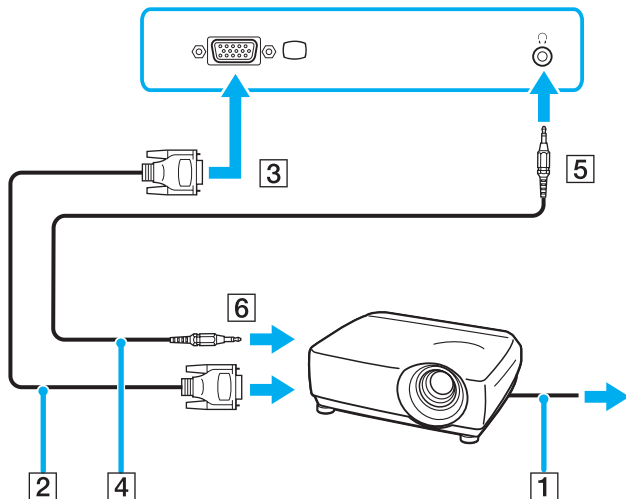

Výběr režimu zobrazení

Tento počítač používá grafický adaptér NVIDIA. Je-li k počítači připojeno externí zobrazovací zařízení (např. běžný počítačový monitor), můžete si vybrat, které zařízení se bude používat jako primární. Chcete-li používat displej LCD počítače i externí zobrazovací zařízení současně, najdete další informace v části **Používání funkce více monitorů** (str. 72).

Volba zobrazovacího zařízení

- 1 Klepněte na tlačítko **Start** a vyberte příkaz **Control Panel**.
- 2 Klepněte na možnost **Appearance and Themes**.
- 3 Klepněte na ikonu **Display**.
- 4 Klepněte na kartu **Settings**.
- 5 Klepněte na tlačítko **Advanced**.
- 6 Klepněte na kartu, jejíž název začíná slovem **GeForce**.
- 7 V nabídce vlevo vyberte možnost **nView Display Settings**.
Chcete-li změnit aktuální zobrazení, vyberte požadované zobrazení v rozevíracím seznamu **Current display**.
Chcete-li používat současně displej LCD počítače i externí zobrazovací zařízení, vyberte v rozevíracím seznamu **nView Display mode** možnost **Clone**.
Chcete-li vybrat zobrazovací zařízení, použijte rozevírací seznam **Primary Display/Secondary Display**.
- 8 Klepněte na tlačítko **OK** a potom na tlačítko **YES**.

Používání funkce více monitorů

Funkce práce s více monitory umožňuje zobrazit části pracovní plochy na několika samostatných zobrazovacích zařízeních. Je-li například ke konektoru monitoru (VGA) připojen externí monitor, může displej LCD počítače a externí displej fungovat jako jedna pracovní plocha.

Kurzor můžete přesouvat z jednoho monitoru na druhý. Tato funkce umožňuje přetahovat objekty, například otevřená okna aplikací nebo panely nástrojů, z jednoho monitoru na druhý.

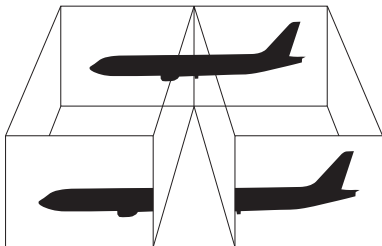

Je možné, že externí monitor nebo televizor funkci více monitorů nepodporuje.

Některé aplikace možná nebudou s nastavením více monitorů kompatibilní.

Při používání režimu více monitorů dbejte na to, aby počítač nepřešel do úsporného režimu (**Standby**) nebo do režimu spánku (**Hibernate**). V opačném případě není zaručen řádný návrat do normálního režimu (**Normal**).

Pokud každý monitor používá jiné barevné nastavení, nerozdělujte jedno okno tak, aby bylo zobrazeno na obou monitorech. V opačném případě software pravděpodobně nebude pracovat správně.

Nastavte u obou monitorů méně barev a nižší rozlišení.

Volba režimu více monitorů

- 1 Klepněte na tlačítko **Start** a vyberte příkaz **Control Panel**.
- 2 Klepněte na možnost **Appearance and Themes**.
- 3 Klepněte na ikonu **Display**.
- 4 Vyberte kartu **Settings**.
- 5 Klepněte na tlačítko **Advanced**.
- 6 Klepněte na kartu, jejíž název začíná slovem **GeForce**.
- 7 V nabídce vlevo vyberte možnost **nView Display Settings**.
- 8 V rozevíracím seznamu **nView Display Mode** vyberte možnost **Dualview**.
- 9 V rozevíracím seznamu **Primary display** vyberte možnost **Laptop Display**.
- 10 Klepněte na tlačítko **OK**.



Chcete-li režim více monitorů deaktivovat, zrušte zaškrtnutí políčka provedené v kroku 6.



Režim více monitorů můžete zapnout a vypnout také pouhým stisknutím jednoho z tlačítek **S**, pokud mu v programu **VAIO Control Center** přiřadíte funkci **Multiple Monitors**. Podrobnosti o změně nastavení tlačítek najdete v části **Nastavení počítače programem VAIO Control Center** ([str. 87](#)).



Pro každý monitor můžete také nastavit barvy zobrazení a rozlišení a přizpůsobit režim více monitorů.

Připojení externího mikrofonu

Chcete-li používat vstupní zvukové zařízení (například pro konverzaci na Internetu), je třeba k počítači připojit externí mikrofon.

Připojení externího mikrofonu

Připojte kabel mikrofonu (1) ke konektoru mikrofonu (2) .

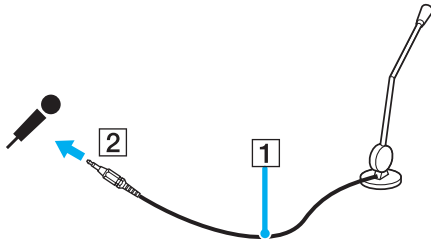

Používejte pouze mikrofon, který je určen pro připojení k počítači.

Připojení zařízení s rozhraním USB

Chcete-li předejít poškození počítače a zařízení USB, dodržujte tyto pokyny:

- ❑ Při přesouvání počítače s připojeným zařízením USB se vyvarujte otřesů nebo působení síly na konektory USB.
- ❑ Nevkládejte počítač s připojenými zařízeními USB do tašky nebo kufříku.

Připojení myši s rozhraním USB

Připojení myši s rozhraním USB

- 1 Zvolte požadovaný konektor USB (1) .
- 2 Připojte kabel myši USB (2) ke konektoru tohoto rozhraní.
- 3 Nyní můžete začít myš USB používat (3).

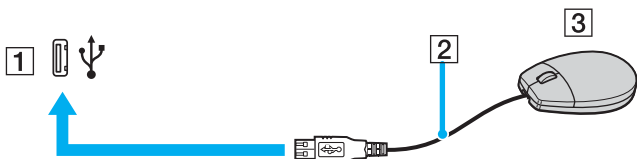

Ovladač myši USB je v počítači VAIO předinstalován. Díky tomu stačí připojit myš USB ke konektoru USB a můžete zahájit práci.

Připojení disketové jednotky s rozhraním USB

K tomuto počítači můžete zakoupit a připojit disketovou jednotku s rozhraním USB.

Připojení disketové jednotky s rozhraním USB

- 1 Zvolte požadovaný konektor USB .
- 2 Připojte kabel disketové jednotky USB ke konektoru tohoto rozhraní. Logo VAIO na disketové jednotce musí směřovat nahoru. Nyní můžete začít disketovou jednotku USB používat.

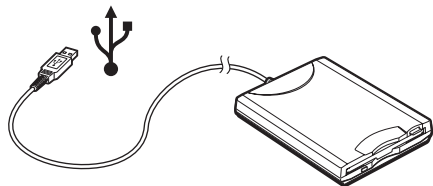

! Při práci s disketovou jednotkou USB nepůsobte na konektor USB silou. Mohlo by dojít k poruše.

Odpojení disketové jednotky s rozhraním USB

Disketovou jednotku USB můžete odpojit, i když je počítač zapnut. Když se počítač nachází v některém úsporném režimu (**Standby** nebo **Hibernate**), může pokus o odpojení jednotky vést k selhání počítače.

Je-li počítač vypnutý, můžete kabel USB odpojit od počítače přímo.

Odpojení disketové jednotky s rozhraním USB

- 1 Ukončete všechny programy přistupující k disketové jednotce.
- 2 Na hlavním panelu systému Windows poklepejte na ikonu **Safely Remove Hardware**.
Počítač zobrazí okno **Safely Remove Hardware**.
- 3 Vyberte disketovou jednotku, kterou chcete odpojit.
- 4 Klepněte na tlačítko **Stop**.
Počítač zobrazí okno **Stop a Hardware device**.
- 5 Zkontrolujte, zda je vybrána disketová jednotka, a klepněte na tlačítko **OK**. Počítač zobrazí zprávu potvrzující, že je bezpečné hardwarové zařízení odebrat.
- 6 Odpojte disketovou jednotku od počítače.

Připojení tiskárny

Chcete-li tisknout dokumenty, můžete k počítači připojit tiskárnu, která je kompatibilní s operačním systémem Windows.

Připojení tiskárny přes rozhraní USB

K počítači můžete připojit tiskárnu s rozhraním USB, která je kompatibilní s použitou verzí operačního systému Windows.

Připojení tiskárny přes rozhraní USB

- 1 Připojte napájecí kabel tiskárny do zásuvky (1).
- 2 Zvolte požadovaný konektor USB (3) .
- 3 Zapojte jeden konec kabelu USB tiskárny (2) do konektoru USB a druhý do tiskárny.

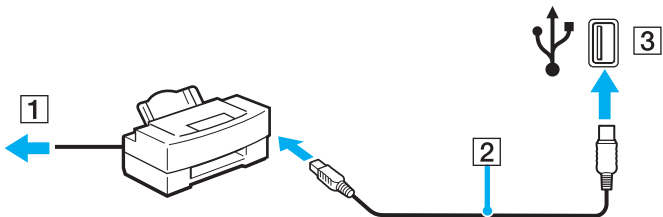

Připojení tiskárny přes konektor tiskárny (paralelní port)

Připojení tiskárny přes konektor tiskárny (paralelní port)

- 1 Připojte napájecí kabel tiskárny (1) do síťové zásuvky.
- 2 Zapojte kabel tiskárny (2) dodaný s tiskárnou do konektoru tiskárny (3)  v počítači nebo (volitelném) replikátoru portů*.

* V závislosti na zakoupeném modelu. Podrobnosti o modelu počítače najdete na listu **Specifikace**.

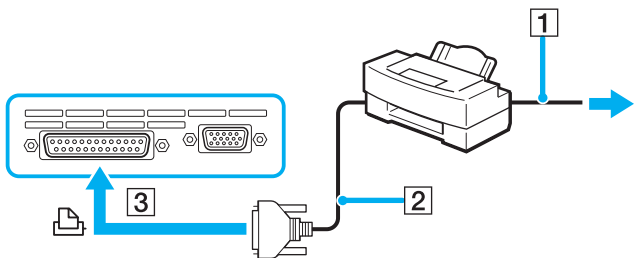

Před připojením tiskárny vypněte počítač a tiskárnu a odpojte adaptér střídavého napětí ze zásuvky.

Připojení zařízení s rozhraním i.LINK

Poznámky k připojování zařízení s rozhraním i.LINK

- ❑ Tento počítač je vybaven konektorem rozhraní i.LINK (IEEE1394), který lze použít k připojení zařízení s tímto rozhraním, například digitální kamery, nebo k propojení dvou počítačů VAIO za účelem kopírování, odstraňování nebo upravování souborů.
- ❑ Ačkoli jsou externí zařízení s rozhraním i.LINK obvykle napájena z konektorů tohoto rozhraní, příslušný konektor v tomto počítači napájení neposkytuje.
- ❑ Konektor rozhraní i.LINK podporuje přenosové rychlosti maximálně do 400 Mb/s. Skutečná přenosová rychlost ovšem závisí na rychlosti externího zařízení.
- ❑ Kabely i.LINK, které jsou kompatibilní s tímto počítačem VAIO, jsou označeny následujícími identifikačními čísly: VMC-IL4415 (kabel o délce 1,5 m s konektory se 4 vývody na každém konci) a řada VMC-IL4408 (kabel o délce 0,8 m s konektory se 4 vývody na každém konci).
- ❑ Připojení k jiným kompatibilním zařízením přes rozhraní i.LINK není zcela zaručeno.
- ❑ Připojení přes rozhraní i.LINK se liší podle aplikací, operačního systému a použitých kompatibilních zařízení. Další informace najdete v příručce dodané se softwarem.
- ❑ Před připojením k tomuto počítači zkontrolujte provozní podmínky periferních zařízení kompatibilních s rozhraním i.LINK (pevný disk, jednotka CD-RW atd.) a jejich kompatibilitu s operačním systémem.

Připojení digitální videokamery

Připojení digitální videokamery

- 1 Připojte jeden konec kabelu i.LINK (1) ke konektoru i.LINK (2) v počítači a druhý konec ke konektoru DV In/Out (3) na digitální videokameře.
- 2 Spustěte aplikaci **DVgate Plus**.

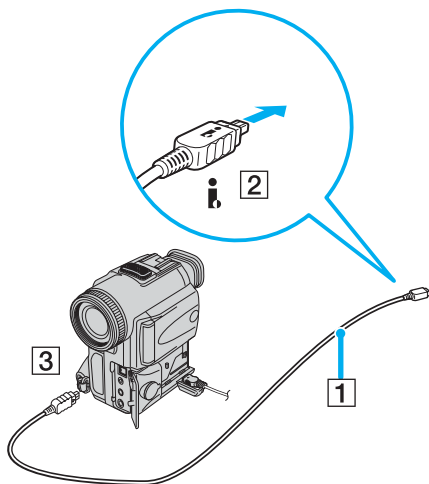

Konektory digitálních videokamer Sony označené **DV Out**, **DV In/Out** nebo **i.LINK** jsou kompatibilní s rozhraním i.LINK.

Digitální videokamera Sony je použita jako příklad. U jiných digitálních videokamer se způsob zapojení může lišit.

Při práci s připojením přes rozhraní i.LINK není možné pracovat s obrázky uloženými na médiu Memory Stick.

Připojení k síti (LAN)

Tento počítač lze síťovým kabelem Ethernet připojit k sítím typu 1000BASE-T/100BASE-TX/10BASE-T*. Připojte jeden konec volitelného síťového kabelu k síťovému konektoru (Ethernet) na zadní straně počítače a druhý konec k síti. Podrobné informace o nastavení a zařízeních potřebných pro připojení k síti získáte od správce sítě.

* V závislosti na zakoupeném modelu. Informace o tom, zda model počítače podporuje síť 1000BASE-TX, najdete na listu **Specifikace**.

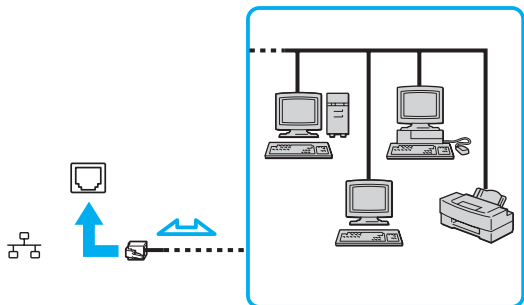

Počítač lze připojit k síti při výchozím nastavení.

Je-li počítač umístěn v doku, můžete používat pouze síťový konektor (Ethernet) na volitelném replikátoru portů.

! Do síťového konektoru (Ethernet) v počítači nelze připojovat síťové a telefonní linky. Je-li síťový konektor (LAN) připojen k dále uvedeným telefonním linkám, může vysoký elektrický proud do konektoru způsobit poškození, přehřátí nebo požár.

- Domácí telefony (interkom) nebo pracovní telefonní linky (pobočkové ústředny).
- Síťové linky, např. 1000BASE-T, 100BASE-TX a 10BASE-T (podle zakoupeného modelu).
- Veřejné telefonní linky.
- Pobočkové telefonní ústředny.
- Jiné než uvedené linky.

! K síťovému konektoru v počítači nepřipojujte telefonní kabel.

Přizpůsobení počítače VAIO

Tato část stručně popisuje, jak lze změnit hlavní nastavení počítače. Kromě jiného se naučíte, jak připravit modem k použití, jak používat a upravovat vzhled softwaru Sony, pomocných programů a další informace.

- ❑ **Nastavení hesla (str. 85)**
- ❑ **Nastavení počítače programem VAIO Control Center (str. 87)**
- ❑ **Používání úsporných režimů (str. 89)**
- ❑ **Řízení spotřeby programem VAIO Power Management (str. 94)**
- ❑ **Nastavení jazyka ve Windows XP Professional (str. 99)**
- ❑ **Konfigurace modemu (str. 102)**
- ❑ **Nastavení tapety Sony (str. 105)**
- ❑ **Instalace a aktualizace aplikací (str. 106)**
- ❑ **Správa ovladačů (str. 111)**

Nastavení hesla

Pro nastavení hesla použijte jednu z funkcí systému BIOS.

Jakmile heslo jednou zadáte, budete je muset napsat vždy, když se objeví logo VAIO. Takto můžete počítač ochránit před zneužitím.



Bez zadání hesla nelze počítač spustit. Heslo nesmíte zapomenout.

Pokud heslo zapomenete a budete potřebovat odbornou pomoc pro jeho zrušení, bude vám účtován poplatek.

Zadání hesla

Zadání hesla

- 1 Zapněte počítač.
- 2 Jakmile počítač zobrazí logo **VAIO**, stiskněte klávesu **F2**.
Počítač zobrazí obrazovku nastavení systému BIOS.
- 3 Klávesami **←** nebo **→** vyberte obrazovku **Security**, vyberte možnost **Set Machine Password** a stiskněte klávesu **Enter**.
- 4 Na obrazovce zadání hesla **dvakrát** zadejte heslo a stiskněte klávesu **Enter**.
Heslo může mít **maximálně 7 znaků**.



Následující postup nakonfiguruje počítač tak, aby při zapnutí počítače nebo zobrazení obrazovky nastavení systému BIOS požadoval heslo.

- 5 V části **Security** zvolte možnost **Password When Power ON**.
Stisknutím mezerníku změňte nastavení z hodnoty **Disabled** na hodnotu **Enabled**.
- 6 Klávesami **←** nebo **→** vyberte možnost **Exit a Exit (Save Changes)** a stiskněte klávesu **Enter**.
Na obrazovce **Setup Confirmation** zkontrolujte, zda je vybrána hodnota **Yes**, a stiskněte klávesu **Enter**.

Změna nebo odstranění hesla

Změna nebo odstranění hesla

- 1 Zapněte počítač.
- 2 Jakmile počítač zobrazí logo **VAIO**, stiskněte klávesu **F2**.
Počítač zobrazí obrazovku nastavení systému BIOS.
- 3 Na výzvu **Enter Password** zadejte platné heslo.
- 4 Klávesami **←** nebo **→** vyberte obrazovku **Security**, vyberte možnost **Set Machine Password** a stiskněte klávesu **Enter**.
- 5 Na obrazovce pro zadání hesla zadejte **jednou platné heslo** a poté **dvakrát nové heslo** a stiskněte klávesu **Enter**.
Chcete-li heslo odstranit, ponechejte pole **Enter New Password** a **Confirm New Password** prázdná a stiskněte klávesu **Enter**.
- 6 Klávesami **←** nebo **→** vyberte možnost **Exit** a **Exit (Save Changes)** a stiskněte klávesu **Enter**.
Na obrazovce **Setup Confirmation** zkontrolujte, zda je vybrána hodnota **Yes**, a stiskněte klávesu **Enter**.

Nastavení počítače programem VAIO Control Center

Pomocný program **VAIO Control Center** slouží ke zjištění informací o systému a zadávání preferencí chování systému.

Práce s programem VAIO Control Center

- 1 Klepněte na tlačítko **Start**, ukažte na položku **All Programs** a poté klepněte na položku **VAIO Control Center**. Počítač zobrazí okno **VAIO Control Center**.

<i>Položka</i>	<i>Popis</i>
System information	Zobrazí informace o operačním systému a konfiguraci hardwaru.
Initial Setting	Zde můžete určit pořadí zařízení, ve kterých bude počítač po spuštění hledat spustitelný operační systém.
Built-in Pointing Device	Slouží k povolení nebo zakázání integrovaného polohovacího zařízení.
S Button	Zde můžete měnit funkce přiřazené tlačítkům S počítače. K dispozici jsou tyto předdefinované možnosti: Muting ^{*1} , Stand by , Hibernate , Max Brightness , External Display ^{*2} , Launch Application , VAIO Zone , SSMS Audio Filter , Multiple Monitors , VAIO Power Management Viewer
Plug and Display	Slouží k určení nastavení pro automatický výstup na externí zobrazovací zařízení.
VAIO Power Management Viewer	Zde můžete měnit nastavení řízení spotřeby. Můžete zde také nastavit alokaci spotřeby energie, a to úpravou nastavení na kartě VAIO Power Management. Chcete-li měnit nastavení, přihlaste se jako správce.
Wireless Switch Settings ^{*3}	Slouží k výběru možností bezdrátové funkce, která se aktivuje při zapnutí přepínače WIRELESS na počítači.

^{*1} Výchozí nastavení tlačítka S1

^{*2} Výchozí nastavení tlačítka S2

^{*3} Pouze u vybraných modelů. Informace o tom, zda je model počítače vybaven rozhraním Bluetooth, najdete na listu **Specifikace**.

- 2 Vyberte požadovanou položku a změňte nastavení.
- 3 Po dokončení klepněte na tlačítko **OK**.
Změna nastavení požadované položky bude dokončena.



Více informací o každé možnosti zobrazíte klepnutím na tlačítko **Help** v okně **VAIO Control Center**.

Když okno **VAIO Control Center** otevřete jako uživatel s omezenými právy, nebudou některé z položek vidět.

Používání úsporných režimů

Při napájení počítače z akumulátoru můžete využít nastavení řízení spotřeby k prodloužení výdrže akumulátoru. Kromě normálního provozního režimu, ve kterém lze vypínat některá konkrétní zařízení, je počítač vybaven dvěma zvláštními úspornými režimy: **Standby** (Úsporný režim) a **Hibernate** (Režim spánku). Při napájení z akumulátoru si uvědomte, že pokud se zbývající kapacita akumulátoru sníží na kritickou úroveň, přejde počítač automaticky do režimu spánku (**Hibernate**) nezávisle na zvoleném nastavení řízení spotřeby.



Pokud úroveň napětí akumulátoru klesne pod 10 %, připojte adaptér AC a nechejte akumulátor nabít nebo vypněte počítač a vložte plně nabitý akumulátor.

Používání normálního režimu (Normal)

V tomto režimu se počítač nachází při běžném používání. Je-li tento režim aktivní, svítí zelená kontrolka napájení. Chcete-li v době, kdy s počítačem nepracujete, ušetřit energii, můžete vypnout některé konkrétní zařízení, například displej nebo pevný disk.

Používání úsporného režimu (Standby)

V úsporném režimu (Standby) počítač vypne displej a nastaví pevný disk a procesor do režimu nízké spotřeby. Je-li tento režim aktivní, bliká oranžová kontrolka napájení.

Zapnutí úsporného režimu (Standby)

- 1 Klepněte na tlačítko **Start** a vyberte příkaz **Turn Off Computer**.
- 2 Klepněte na tlačítko **Stand By**.

Návrat do normálního režimu

Stiskněte libovolnou klávesu.



Pokud stisknete a podržíte tlačítko napájení na déle než čtyři sekundy, počítač se automaticky vypne. Ztratíte všechna neuložená data.

Pokud se počítač nachází v úsporném režimu (**Standby**) nelze vkládat disky.

Z úsporného režimu (**Standby**) se počítač zapíná rychleji než z režimu spánku (**Hibernate**).

V úsporném režimu (**Standby**) je spotřeba energie větší než v režimu spánku (**Hibernate**).

Pokud se akumulátor vybije při přechodu počítače do úsporného režimu (**Standby**), ztratíte všechna neuložená data. Návrat do předchozího pracovního stavu je nemožný. Ztrátě dat předejdete častým ukládáním.

Pokud je počítač napájen ze síťové zásuvky a během 25 minut jej nepoužijete, přejde do úsporného režimu (**Standby**). Tuto dobu můžete změnit změnou nastavení úsporného režimu (**Standby**).

Změna nastavení úsporného režimu

- 1 Klepněte pravým tlačítkem myši na ikonu **power status** na hlavním panelu.
- 2 Zvolte možnost **Adjust Power Properties**.
Počítač zobrazí okno **Power Options Properties**.
- 3 Vyberte kartu **Power Schemes**.
- 4 Změňte nastavení pro možnost **Settings for VAIO optimized power scheme**.

Používání režimu spánku (Hibernate)

V režimu spánku (**Hibernate**) je stav systému uložen na pevný disk a vypnuto napájení. I když se akumulátor vybije, data nebudou ztracena. Je-li tento režim aktivní, kontrolka napájení nesvítí.

Zapnutí režimu spánku (**Hibernate**)

Stiskněte klávesy **Fn+F12**.

Počítač zobrazí obrazovku **Hibernating** a počítač přejde do režimu spánku (**Hibernate**).

Další možnost:

- 1 Klepněte na tlačítko **Start** a vyberte příkaz **Turn Off Computer**.
- 2 Stiskněte a podržte klávesu **Shift** a klepněte na položku **Hibernate**.

Návrat do normálního režimu

Zapněte počítač stisknutím vypínače.

Počítač se vrátí do předchozího stavu.



Pokud stisknete a podržíte tlačítko napájení na déle než čtyři sekundy, počítač se automaticky vypne.

Pokud adaptér AC po delší dobu nepoužíváte, uveďte počítač do režimu spánku (**Hibernate**). Tento úsporný režim vám ušetří čas strávený vypínáním počítače normálním způsobem.

Pokud se počítač nachází v režimu spánku (**Hibernate**), nelze vkládat disky.

Aktivace režimu spánku (**Hibernate**) trvá déle než aktivace úsporného režimu (**Standby**).

Návrat do normálního režimu (**Normal**) z režimu spánku (**Hibernate**) trvá déle než návrat z úsporného režimu (**Standby**).

V režimu spánku (**Hibernate**) je spotřeba energie nižší než v úsporném režimu (**Standby**).

Dokud nezhasne kontrolka napájení, počítač nepřemísťujte.

Řízení spotřeby programem VAIO Power Management

System řízení spotřeby pomáhá nastavit schémata napájení počítače napájeného ze sítě nebo z akumulátoru tak, aby odpovídaly vašim požadavkům na spotřebu.

VAIO Power Management je aplikace vyvinutá výhradně pro počítače VAIO. Tato aplikace umožňuje vylepšit funkce řízení spotřeby systému Windows pro lepší provoz počítače a delší výdrž akumulátoru.

Zapnutí funkcí řízení spotřeby VAIO Power Management

Při spuštění počítače zobrazí systém na hlavním panelu ikonu **power status**. Tato ikona označuje, jaký typ zdroje energie je právě využíván, například napájení ze sítě. Pokud na tuto ikonu poklepáte, zobrazí počítač okno **Power Meter** a v něm aktuální stav napájení.

Funkce VAIO Power Management jsou přidány do okna **Power Options Properties** systému Windows.

Zapnutí funkcí řízení spotřeby VAIO Power Management

- 1 Klepněte pravým tlačítkem myši na ikonu **power status** na hlavním panelu.
- 2 Zvolte možnost **Adjust Power Properties**.
Počítač zobrazí okno **Power Options Properties**.
- 3 Vyberte kartu **VAIO Power Management**.

Obnovení výchozího nastavení

- 1 Na kartě **VAIO Power Management** klepněte na tlačítko **Advanced**.
Počítač zobrazí okno **VAIO Power Management**.
- 2 Klepněte na tlačítko **Reset by default**.
Počítač zobrazí okno **Confirm**.
- 3 Zvolte možnost **Restore all power schemes to the original factory default settings**.
- 4 Klepněte na tlačítko **OK**.
Pro všechny možnosti schémat napájení budou obnovena výchozí nastavení.

Zapnutí schémat napájení VAIO Power Management

Aplikace **VAIO Power Management** nabízí několik předdefinovaných **schémat napájení**. Každé schéma obsahuje skupinu nastavení řízení spotřeby, která jsou zaměřena na konkrétní cíle při řízení spotřeby. Můžete si vybrat od maximálního řízení spotřeby až po žádné řízení spotřeby.

Zapnutí schématu napájení VAIO Power Management

- 1 Klepněte pravým tlačítkem myši na ikonu **power status** na hlavním panelu.
- 2 Zvolte možnost **Adjust Power Properties**.
Počítač zobrazí okno **Power Options Properties**.
- 3 Vyberte kartu **Power Schemes**.
- 4 V rozevíracím seznamu **Power schemes** vyberte schéma napájení.
- 5 Pokud nyní vyberete kartu **VAIO Power Management**, uvidíte, že je zvolené schéma napájení zobrazeno vpravo od textu **Power Scheme**.
- 6 V případě potřeby můžete změnit položky seznamu, například jas displeje.
- 7 Klepněte na tlačítko **OK**.
Schéma napájení bylo aktivováno.



Pro nastavení schématu napájení musíte mít přístupová práva správce počítače.

Více informací o kartách **VAIO Power Management** a **Power Schemes** najdete v elektronické nápovědě k aplikaci **VAIO Power Management**.

Schéma napájení	Popis
Power Management Off	Vypne všechny funkce řízení spotřeby, například úsporný režim (Standby) a režim spánku (Hibernate).
VAIO Optimized	Výchozí stav řízení spotřeby pro všechny zdroje napájení.
VAIO Maximum Battery	Aktivuje funkce umožňující dosáhnout maximální výdrže akumulátoru a dobrého výkonu při napájení z akumulátoru. Sníží jas displeje a po uplynutí určeného intervalu přepíná systém do úsporného režimu (Standby).
VAIO Ultimate Battery	Rozšiřuje schéma VAIO Maximum Battery o úplné vypnutí optické jednotky.



Pokud máte mobilní počítač, může být na hlavním panelu zobrazena ikona řízení procesoru. Ikona řízení procesoru (CPU) označuje nastavení řízení procesoru Performance, Adaptive, Battery Life. Pokud chcete ikonu zobrazit, klepněte na kartě **VAIO Power Management** na tlačítko **Advanced**. Zaškrtněte políčko **Show CPU status icon in the taskbar** a klepněte na tlačítko **OK**.

Další informace o ikoně řízení procesoru najdete v elektronické nápovědě (**Other Information - Icons on the Notification Area**).

VAIO Power Management Viewer

Spuštění programu VAIO Power Management Viewer

Klepněte na ikonu  na kartě **VAIO Power Management**.

Program můžete spustit také klepnutím na tlačítko **Start**, ukázáním na možnost **All Programs**, **VAIO Control Center** a klepnutím na tlačítko **VAIO Power Management Viewer**.

Program VAIO Power Management Viewer obsahuje dvě karty: **Running on batteries** a **Plugged in**. Program po spuštění automaticky zobrazí kartu odpovídající aktuálnímu schématu napájení. Graf na každé kartě znázorňuje určenými barvami výkon při aktuálním schématu napájení a při upraveném schématu napájení.

Změna schématu napájení

V rozevřacím seznamu programu VAIO Power Management Viewer vyberte schéma napájení.

Zobrazení výkonu při použití schématu napájení upraveného pomocí funkcí VAIO Power Management

Pokud pracují programy **VAIO Power Management** i **VAIO Power Management Viewer**, zobrazuje program **VAIO Power Management Viewer** výkon při použití schématu napájení upraveného funkcemi **VAIO Power Management**.



Schéma napájení můžete nastavit nebo upravit v programu **VAIO Power Management**.

Nastavení jazyka ve Windows XP Professional

Počítače se systémem Windows XP Professional jsou vybaveny funkcí **Multilingual User Interface (MUI)**. To umožňuje změnit anglický operační systém, některé aplikace a rozložení klávesnice do jazyka, jaký si vyberete: **čeština, finština, francouzština, holandština, italština, japonština, němčina, portugalština, řečtina, španělština** nebo **švédština**.

Je důležité, abyste během instalace Windows vybrali správnou klávesnici.

Volba správného nastavení klávesnice při instalaci Windows

- 1 Při prvním spuštění klepněte v okně průvodce **Windows XP Setup Wizard** na tlačítko **Next** a poté znovu na tlačítko **Next**. Počítač zobrazí okno **Select Your System Settings**.
- 2 Odpovězte na následující tři otázky:
 - Bydlím nejbliže této oblasti.
 - Většinou píšu v tomto jazyce.
 - Používám tento typ klávesnice.
- 3 V okně **End User License Agreement** potvrďte souhlas s licenčními podmínkami a klepněte na tlačítko **Next**.
- 4 Pokračujte v nastavování Windows, dokud jej nedokončíte.

Nastavení země a jazyka můžete změnit podle svého přání hned po restartování Windows.

Změna nastavení země a jazyka

- 1 Klepněte na tlačítko **Start** a vyberte příkaz **Control Panel**.
- 2 V okně **Control Panel** poklepejte na ikonu **Regional and Language Options**. Pokud tuto ikonu nevidíte, klepněte na možnost **Switch to Classic View** na levé straně.
- 3 Na kartě **Regional Options** okna **Regional and Language Options** vyberte v oblasti **Standards and formats** v rozevírací nabídce **jazyk**.
- 4 Na kartě **Advanced** okna **Regional and Language Options** vyberte v oblasti **Language for non-Unicode programs** v rozevírací nabídce svůj **jazyk**.
- 5 Pro změnu jazyka nabídek, oken a souborů elektronické nápovědy, které jsou součástí systému Microsoft Windows, zvolte v okně **Regional and Language Options** kartu **Languages**.



Aplikace, které nejsou součástí systému Windows, zůstávají v angličtině i po změně těchto nastavení.

- 6 V rozevíracím seznamu vyberte jazyk.
- 7 Klepnutím na tlačítko **Apply** změny provedte. Systém vás požádá o odhlášení a nové přihlášení. Teprve poté se změna nového jazyka projeví.
- 8 Klepněte na tlačítko **Start** a vyberte položku **Log Off**.
- 9 V okně **Log Off Windows** klepněte na možnost **Log Off**. Je-li třeba, zadejte při opětovném přihlášení heslo. Všechny nabídky, soubory s nápovědou a ikony jsou poté zobrazeny ve vybraném jazyce. Některé části však mohou zůstat v angličtině.

Změna rozložení klávesnice

- 1 Klepněte na tlačítko **Start** a vyberte příkaz **Control Panel**.
- 2 V okně **Control Panel** poklepejte na ikonu **Regional and Language Options**.
Pokud tuto ikonu nevidíte, klepněte na možnost **Switch to Classic View** na levé straně.
- 3 Na kartě **Languages** okna **Regional and Language Options** klepněte na tlačítko **Details**.
Počítač zobrazí okno **Text Services and Input Languages**.
- 4 Na kartě **Settings** okna **Text Services and Input Languages** vyberte v rozevírací nabídce **Default input language** klávesnici.
- 5 Pokud není požadovaná klávesnice k dispozici, klepněte na tlačítko **Add**.
Počítač zobrazí okno **Add Input Language**.
- 6 V rozevíracích nabídkách vyberte jazyk pro zadávání a klávesnici.
- 7 Klepnutím na tlačítko **OK** zavřete okno **Add Input Language**.
- 8 Klepnutím na tlačítko **OK** zavřete okno **Regional and Language Options**.

Konfigurace modemu

Než můžete poprvé začít používat interní modem (ne všechny modemy jsou integrované), nebo pokaždé, když modem používáte na cestách, musí definice země aktivní oblasti v dialogovém okně **Phone and Modem Options** souhlasit se zemí, odkud vytáčíte telefonní číslo.

Možná si mezi možnostmi pro aktuální ovladač modemu všimnete karty **Country Selector**. Karta **Country Selector** není trvalá, a proto ji ke změně nastavení země nepoužívejte. Spolehlivý je pouze následující postup.

Změna nastavení země pro modem

- 1 Klepněte na tlačítko **Start** a vyberte příkaz **Control Panel**.
- 2 Poklepejte na možnost **Phone and Modem Options**.
Počítač zobrazí okno **Phone and Modem Options**.
Pokud možnost **Phone and Modem Options** není zobrazena, klepněte vlevo na příkaz **Switch to Classic View**.
- 3 Na kartě **Dialing Rules** vyberte svou oblast.
- 4 Pro změnu aktuální konfigurace klepněte na tlačítko **Edit**.
Počítač zobrazí okno **Edit Location**.
nebo
Pro novou konfiguraci modemu klepněte na tlačítko **New**.
Počítač zobrazí okno **New Location**.
- 5 Zkontrolujte nastavení země či regionu a zkontrolujte, zda souhlasí s místem, odkud vytáčíte telefonní číslo.



V některých zemích nebo oblastech nemusí být podporována pulsní volba.

- 6 Pokud nastavení umístění změníte, klepněte na tlačítko **Apply** a poté na tlačítko **OK**.
Počítač zobrazí okno **Phone and Modem Options**.
- 7 Zkontrolujte, zda je v seznamu na kartě **Modems** uveden váš modem.
Pokud modem v seznamu není, klepněte na tlačítko **Add** a řiďte se pokyny průvodce.
- 8 Klepněte na tlačítko **Apply/OK**. Modem je nakonfigurován.



Než použijete nové nastavení země, zkontrolujte, zda není telefonní kabel připojen k telefonní lince.

Aktualizace ovladače modemu

Aktualizace ovladače modemu

- 1 Klepněte na tlačítko **Start** a vyberte příkaz **Control Panel**.
- 2 Klepněte na položku **Printers and Other Hardware**.
- 3 Klepněte na možnost **Phone and Modem Options**.
Počítač zobrazí okno **Phone and Modem Options**.
- 4 Klepněte na kartu **Modems** a poté klepněte na možnost **Properties**. Počítač zobrazí vlastnosti modemu.
Počítač zobrazí okno **Modem Properties**.
- 5 Na kartě **Driver** klepněte na tlačítko **Update driver**.
Počítač zobrazí okno **Hardware Update Wizard**.
Postupujte podle pokynů na obrazovce. Ovladač můžete vyhledat systémem Windows nebo jeho umístění zadat sami.

Nastavení tapety Sony

Počítač Sony VAIO nabízí kromě mnoha jiných funkcí i volbu tapet.

Tapetu neboli pozadí pracovní plochy můžete měnit tak často, jak chcete. K dispozici je několik tapet VAIO, ze kterých si můžete vybrat.

Nastavení jiné tapety VAIO

- 1 Klepněte na tlačítko **Start** a vyberte příkaz **Control Panel**.
- 2 Klepněte na možnost **Appearance and Themes**.
- 3 Klepněte na ikonu **Display**.
- 4 Klepněte na kartu **Desktop**.
Počítač zobrazí seznam tapet Windows a VAIO.
- 5 V seznamu **Background** vyberte tapetu.
V monitoru nad seznamem **Background** uvidíte náhled tapety.
- 6 Pomocí rozevíracího seznamu **Position** upravte umístění tapety.
- 7 Po vybrání vhodné tapety klepněte na tlačítko **Apply**.
- 8 Klepněte na tlačítko **OK**.
V počítači je nastavena vybraná tapeta.



Vyšší rozlišení obrazovky zmenšuje velikost položek na obrazovce a zvětšuje relativní prostor pracovní plochy.

Rozlišení obrazovky nemusí být možné zvýšit nad určitou úroveň. Rozsah možných rozlišení určuje například monitor a videoadaptér.

Instalace a aktualizace aplikací

V této části se dozvíte, jak instalovat, spouštět a odinstalovávat software. Navíc se dozvíte, jak z webu stáhnout nejnovější aktualizace.

- ❑ **Instalace softwaru** ([str. 107](#))
- ❑ **Změna nebo odstranění softwaru** ([str. 108](#))
- ❑ **Upozornění** ([str. 109](#))
- ❑ **Stahování softwaru** ([str. 110](#))

Instalace softwaru

Podrobnosti o instalování přidruženého softwaru z dodávaného **disku pro obnovu systému** nebo pevného disku najdete v tištěné příručce **Příručka k zotavení systému**.

U softwaru dodávaného s příslušenstvím nejprve zkontrolujte postup instalace příslušenství.

Pro instalaci ostatního softwaru použijte následující postup.

Před instalací aplikací:

- Nainstalujte a připojte hardwarové zařízení, je-li to nutné (viz část **Správa ovladačů (str. 111)**).
- Ukončete všechny spuštěné aplikace.

Instalace aplikace

- 1 Klepněte na tlačítko **Start** a vyberte příkaz **Control Panel**.
- 2 Klepněte na možnost **Add or Remove Programs**.
- 3 Klepněte na tlačítko **Add New Programs** a poté na tlačítko **CD or Floppy**.
Počítač zobrazí okno **Install Program From Floppy Disk or CD-ROM**.
- 4 Vložte první instalační disketu nebo disk CD-ROM a klepněte na tlačítko **Next**.
Počítač zobrazí okno **Run Installation Program**.
- 5 Postup dokončete podle pokynů na obrazovce.



Nástroj **Add or Remove Programs** umožňuje instalovat pouze programy napsané pro operační systémy Windows.

Změna nebo odstranění softwaru

Aplikace můžete kdykoli odstranit nebo změnit. Dříve než začnete, měněnou nebo odstraňovanou aplikaci ukončete.

Změna nebo odstranění softwaru

- 1 Klepněte na tlačítko **Start** a vyberte příkaz **Control Panel**.
- 2 Klepněte na možnost **Add or Remove Programs**.
- 3 Vyberte software, který chcete změnit nebo odstranit.
 - Pro změnu programu klepněte na tlačítko **Change/Remove** nebo na tlačítko **Change** a postupujte podle pokynů na obrazovce.
 - Chcete-li program odinstalovat, klepněte na tlačítko **Change/Remove** nebo na tlačítko **Remove** a poté klepněte na tlačítka **Next** a **OK**.

Pokud počítač zobrazí okno **Locked file detected**, klepněte na tlačítko **Reboot**. Po dokončení odinstalování se počítač restartuje a všechny dříve používané soubory jsou odstraněny.

Pokud počítač zobrazí okno **Shared file detected**, je doporučeno klepnout na tlačítko **No** a sdílené soubory zachovat. Klepněte na tlačítko **Close**.
Software bude odinstalován.



Klepnete-li na tlačítko **Change or Remove**, mohou být některé programy odstraněny bez dalšího varování. **Předem se ujistěte, že je opravdu chcete odstranit.**



Podle nastavení v poli **Sort by** můžete programy různě řadit.

Nástroj **Add or Remove Programs** umožňuje odstraňovat pouze programy napsané pro operační systémy Windows. U jiných programů zkontrolujte v dokumentaci, zda nemáte odstranit i jiné soubory (například soubory INI).

Upozornění

Ochrana souborů Windows

Instalace nového programu může přepsat sdílené systémové soubory, například **dynamicky propojované knihovny** (soubory DLL)* a spustitelné soubory (soubory EXE). Když dojde k přepsání systémových souborů, je výkonnost systému nepředvídatelná, programy chybují a operační systém může havarovat.

Nikdy neodstraňujte soubory s následujícími příponami: SYS, DLL, OCX, TTF nebo FON.

Ve Windows XP chrání systémové soubory SYS, DLL, OCX, TTF, FON a EXE před přepsáním program **Windows File Protection**. Program **Windows File Protection** pracuje na pozadí a ochraňuje všechny soubory instalované programem **Windows Setup**.

Program **Windows File Protection** odhaluje pokusy jiných programů o nahrazení nebo přesunutí chráněného systémového souboru. Kontroluje také digitální podpis souboru.

* Funkce operačního systému, která umožňuje ukládat spustitelné rutiny (obecně sloužící k provádění určité funkce nebo množiny funkcí) do samostatných souborů s příponou DLL. Tyto rutiny jsou načítány, jen když je volající program potřebuje.

Ověřování podpisu souboru

Když do počítače nainstalujete novou aplikaci, může dojít k přepsání systémových souborů a souborů ovladačů zařízení nepodepsanými nebo nekompatibilními verzemi, což vede k nestabilitě systému.

Systémové soubory a soubory ovladačů zařízení dodávané s Windows XP jsou vybaveny digitálním podpisem, který označuje, že soubory jsou originální, nezměněné systémové soubory nebo že byly schváleny společností Microsoft pro používání v systému Windows.

Stahování softwaru

Nejnovější aktualizace softwaru pro tento počítač je také možné stáhnout z našeho webového serveru.

Stažení nejnovějších inovací

- 1 Přejděte na server www.vaio-link.com a vyberte si jazyk.
- 2 Vyberte možnost **Drivers and Updates** a postupujte podle pokynů.



Chcete-li aplikaci nainstalovat, přečtěte si část **Instalace softwaru** (str. 107).

Správa ovladačů

Ovladač je software, který umožňuje používání hardwarových zařízení. Chcete-li například používat tiskárnu, musíte nejprve nainstalovat její ovladač. Mnoho ovladačů, například ovladač myši, je součástí operačního systému.

Tato část vysvětluje, jak ovladače instalovat, kontrolovat, aktualizovat nebo odinstalovat.

Objasňuje také funkci vracení Windows XP Rollback.

Nakonec se ještě dozvíte, jak stáhnout nejnovější ovladače z našeho webového serveru.

- ❑ **Instalace ovladače (str. 112)**
- ❑ **Kontrola instalace ovladače (str. 114)**
- ❑ **Aktualizace ovladače (str. 116)**
- ❑ **Odinstalování ovladače (str. 117)**
- ❑ **Obnovení ovladače (str. 119)**
- ❑ **Stahování ovladačů (str. 121)**

Instalace ovladače

Další informace o instalaci a obnovování instalací ovladačů najdete v tištěné příručce **Příručka k zotavení systému**.

Instalace ovladače uloženého na jednotce C:

- 1 Přejděte do složky **C:\Drivers**.
- 2 Vyberte správnou složku.
Potřebujete-li například aktualizovat ovladač modemu, vyberte složku **Modem**.
- 3 Je-li ve složce soubor EXE, poklepejte na něj a postupujte podle pokynů na obrazovce.
Pokud soubor EXE neexistuje, musíte otevřít složku **Device Manager** a aktualizovat ovladač (viz druhá možnost v kapitole **Aktualizace ovladače (str. 116)**).

Je-li ovladač na disku CD-ROM nebo na disketě dodané s příslušenstvím a ovladač nemá vlastní instalační proceduru, postupujte při instalaci takto:

- 1 Vložte instalační disk CD-ROM nebo disketu dodanou se zařízením do optické jednotky.
- 2 Připojte zařízení, které potřebuje ovladač, k počítači.
Počítač zobrazí okno **Found New Hardware Wizard**.
- 3 Vyberte možnost **Specify a location** a klepněte na tlačítko **Next**.
- 4 Když instalujete ovladač z dodaného disku CD-ROM (nebo diskety) z jednotky CD-ROM (nebo disketové jednotky) připojené k počítači, vyberte složku **Drivers** na optickém disku.
- 5 Když instalujete ovladač po zkopírování obsahu dodaného disku CD-ROM (nebo diskety) na pevný disk, přejděte do podadresáře, který ovladač obsahuje. Podadresář by se měl nacházet ve složce, kterou jste zkopírovali z disku CD-ROM (nebo diskety).
- 6 Klepnutím na tlačítko **OK** zahajte hledání.

- 7 Klepněte na tlačítko **Next** ovladač nainstalujte.
Po instalaci ovladače počítač zobrazí další okno.
- 8 Klepněte na tlačítko **Finish**.
Můžete být požádáni o restartování počítače.
- 9 Klepněte na tlačítko **Yes**.
Ovladač je nainstalován.



Pro instalaci ovladače zařízení se musíte k počítači přihlásit jako uživatel s právy správce.

Kontrola instalace ovladače

Po restartování počítače zkontrolujte, zda zařízení pracuje správně.

Kontrola instalace ovladače

- 1 Klepněte na tlačítko **Start** a vyberte příkaz **Control Panel**.
- 2 Klepněte na tlačítko **Performance and Maintenance**.
- 3 Klepněte na tlačítko **System**.
- 4 Klepněte na kartu **Hardware** a klepněte na tlačítko **Device Manager**.
- 5 Poklepejte na možnost odpovídající typu instalovaného zařízení a potom poklepejte na zařízení. Počítač zobrazí dialogové okno **Properties**.
- 6 Zkontrolujte, zda je v oblasti **Device status** zobrazena zpráva **This device is working properly**.
- 7 Klepněte na tlačítko **OK**.
Zavřete všechna otevřená okna. Zařízení je připraveno k použití.

Zařízení nepracuje správně v následujících případech:

- Zařízení je v okně **Device Manager** zobrazeno se žlutým otazníkem nebo vykřičníkem.
Klepněte na zařízení pravým tlačítkem myši a klepněte na možnost **Uninstall**. Poté pokračujte od kroku 2 v části **Instalace ovladače (str. 112)**.
- Po poklepání na příslušnou kategorii v seznamu správce zařízení se zařízení nezobrazí.
Musíte zařízení odebrat. Přečtěte si informace v části **Odstalování ovladače (str. 117)**. Poté pokračujte od kroku 2 v části **Instalace ovladače (str. 112)**.
- Zařízení se objeví po poklepání na kategorii **Other devices**.
Klepněte na zařízení pravým tlačítkem myši a klepněte na možnost **Uninstall**. Poté pokračujte od kroku 2 v části **Instalace ovladače (str. 112)**.

- ❑ Pokud není zobrazena zpráva **This device is working properly**, zařízení nepracuje správně. Klepnutím na tlačítko **OK** zavřete okno **Properties**. Poté ovladač přeinstalujte. Chcete-li přeinstalovat ovladač, klepněte pravým tlačítkem myši na zařízení, vyberte možnost **Uninstall** a v zobrazeném okně **Confirm Device Removal** klepněte na tlačítko **OK**. Když počítač zobrazí požadavek na potvrzení restartování, klepněte na tlačítko **Yes** a počkejte, než počítač restartuje. Poté pokračujte od kroku 2 v části **Instalace ovladače (str. 112)**.
- ❑ Pokud zařízení není zobrazeno v dialogovém okně **Properties**, nepracuje správně. Pro kontrolu instalace ovladače opakujte kroky 1 až 4 z předchozích částí. Klepněte na zařízení a poté klepnutím na tlačítko **Uninstall** odstraňte ovladač. Klepnutím na tlačítko **Yes** restartujte počítač. Po restartování počítače pokračujte od kroku 2 v části **Odinstalování ovladače (str. 117)**.

Aktualizace ovladače

Aktualizace ovladače

- 1 Klepněte na tlačítko **Start** a vyberte příkaz **Control Panel**.
- 2 Klepněte na položku **Printers and Other Hardware**.
- 3 Klepněte na zařízení, které chcete vrátit.
- 4 Na kartě **Hardware** klepněte na možnost **Properties**.
- 5 Na kartě **Driver** klepněte na možnost **Update Driver**.
- 6 Postupujte podle pokynů na obrazovce. Ovladač můžete vyhledat systémem Windows nebo jeho umístění zadat sami.

nebo:

- 1 Klepněte na tlačítko **Start** a klepněte na možnost **My Computer**.
- 2 Klepněte na možnost **View system information** v levé části okna.
- 3 Klepněte na kartu **Hardware** a klepněte na tlačítko **Device Manager**.
- 4 Poklepejte na možnost odpovídající typu instalovaného zařízení a potom poklepejte na zařízení. Počítač zobrazí okno **Properties**.
- 5 Klepněte na kartu **Driver**.
- 6 Klepněte na tlačítko **Update Driver**.
Ovladač je aktualizován.



Pro instalaci ovladače zařízení se musíte k počítači přihlásit jako uživatel s právy správce.

Odinstalování ovladače

Během odinstalování ovladače ponechejte zařízení připojeno k počítači.

Odinstalování ovladače

- 1 Klepněte na tlačítko **Start** a vyberte příkaz **Control Panel**.
- 2 Klepněte na položku **Printers and Other Hardware**.
- 3 Klepněte na zařízení, které chcete vrátit.
- 4 Na kartě **Hardware** klepněte na možnost **Properties**.
- 5 Na kartě **Driver** klepněte na tlačítko **Uninstall**.
- 6 Po zobrazení okna **Confirm Device Removal** klepněte na tlačítko **OK**.
- 7 Pokud jste požádáni o restartování počítače, klepněte na tlačítko **Yes**.
Tlačítko **Uninstall** není k dispozici, pokud by odstranění ovladače způsobilo nefunkčnost zařízení.

nebo:

- 1 Klepněte na tlačítko **Start** a klepněte na možnost **My Computer**.
- 2 Klepněte na možnost **View system information** v levé části okna.
- 3 Klepněte na kartu **Hardware** a klepněte na tlačítko **Device Manager**.
- 4 Poklepejte na možnost odpovídající typu instalovaného zařízení a potom poklepejte na zařízení. Počítač zobrazí okno **Properties**.
- 5 Klepněte na kartu **Driver**.
- 6 Klepněte na tlačítko **Uninstall**.
- 7 Po zobrazení okna **Confirm Device Removal** klepněte na tlačítko **OK**. Ovladač je odinstalován.



Pro odinstalování ovladače zařízení musíte být k počítači přihlášení jako uživatel s právy správce.

Obnovení ovladače

System Restore je funkce systému Microsoft Windows XP, která v případě potíží uvede počítač do předchozího stavu beze ztráty osobních datových souborů.

Funkce System Restore monitoruje změny v systému a automaticky vytváří snadno identifikovatelné body obnovení. Tyto body obnovení dovolují vrátit systém do předchozího stavu. Vytvářejí se denně a v okamžicích důležitých systémových událostí (například při instalaci aplikace nebo ovladače).

Vrácení předchozího ovladače

- 1 Klepněte na tlačítko **Start** a vyberte příkaz **Control Panel**.
- 2 Klepněte na položku **Printers and Other Hardware**.
- 3 Klepněte na zařízení, které chcete vrátit.
- 4 Na kartě **Hardware** klepněte na možnost **Properties**.
- 5 Klepněte na kartu **Driver**.
- 6 Na kartě **Driver** klepněte na možnost **Roll Back Driver**.

nebo:

- 1 Klepněte na tlačítko **Start** a klepněte na možnost **My Computer**.
- 2 Klepněte na možnost **View system information** v levé části okna.
- 3 Klepněte na kartu **Hardware** a klepněte na tlačítko **Device Manager**.
- 4 Poklepejte na možnost odpovídající typu instalovaného zařízení a potom poklepejte na zařízení. Počítač zobrazí okno **Properties**.
- 5 Klepněte na kartu **Driver**.
- 6 Na kartě **Driver** klepněte na možnost **Roll Back Driver**.
Předchozí ovladač je vrácen zpět.



Pro tento postup musíte být k počítači přihlášení jako uživatel s právy správce.

Obnovení počítače neovlivní ani nezmění osobní datové soubory.

Další informace o funkci System Restore najdete v nápovědě **Help and Support Centre** systému Windows.

Stahování ovladačů

Nejnovější verze ovladačů pro tento počítač je také možné stáhnout z našeho webového serveru.

Stažení nejnovějších ovladačů

- 1 Přejděte na server www.vaio-link.com a vyberte si jazyk.
- 2 Vyberte možnost **Drivers and Updates** a postupujte podle pokynů.

Více informací se dozvíte v pokynech přiložených k zařízení nebo v tištěné příručce **Příručka k zotavení systému**.



Stažení nebo instalace ovladačů, které nejsou poskytovány službou VAIO-Link, může způsobit potíže s kompatibilitou.

Inovování počítače VAIO

Tento počítač a paměťové moduly obsahují velice přesné součástky a elektronické konektory. Aby nedošlo k nesprávnému používání a propadnutí záruky, doporučujeme dodržovat následující zásady:

- S instalací nového paměťového modulu se obraťte na prodejce.
- Pokud nejste důkladně obeznámeni s postupem při inovaci paměti počítače, neprovádějte instalaci sami.
- Nedotýkejte se konektorů ani neotevírejte paměťovou desku.

Typ modulu a velikost paměti instalované v počítači zjistíte na listu **Specifikace**.

Potřebujete-li pomoc, obraťte se na službu VAIO-Link.

Přidávání a odebírání paměti

Pokud chcete rozšířit možnosti počítače, můžete instalací volitelných modulů rozšířit kapacitu paměti. Před rozšířením kapacity paměti počítače si přečtěte upozornění a postupy na následujících stránkách. Počet dostupných patič se může lišit podle konfigurace počítače.

Poznámky k přidávání a odebírání paměťových modulů

- ❑ Při výměně paměti postupujte opatrně. Nesprávná instalace paměťových modulů může poškodit systém. Takové poškození má za následek neplatnost záruky výrobce.
- ❑ Používejte pouze paměťové moduly kompatibilní s tímto počítačem. Pokud počítač paměťový modul nerozpozná nebo se systém Windows chová nestabilně, obraťte se na prodejce nebo výrobce paměťového modulu.
- ❑ Elektronické součásti mohou být poškozeny výbojem statické elektřiny. Než se dotknete paměťového modulu, zajistěte dodržení následujících pokynů:
 - ❑ Postupy popsané v tomto dokumentu předpokládají, že je uživatel seznámen s obecnou terminologií používanou v oblasti osobních počítačů, bezpečnostními postupy a předpisy, které jsou nezbytné pro používání a upravování elektronického zařízení.
 - ❑ Před otevřením počítač vypněte a odpojte od zdrojů napájení (tzn. akumulátoru a adaptéru střídavého napětí) a od všech telekomunikačních linek, sítí a modemů. Při zanedbání této zásady hrozí nebezpečí zranění osob nebo poškození zařízení.
 - ❑ Paměťové moduly i jiné součásti může poškodit výboj statické elektřiny. Paměťové moduly instalujte pouze na pracovišti s ochranou proti elektrostatickým výbojům. Není-li takové pracoviště k dispozici, nepracujte v prostoru s koberec a nedotýkejte se materiálů, které vytvářejí nebo udržují statickou elektřinu (například celofánové obaly). Během postupu uzemňujte statickou elektřinu ze svého těla opakovaným dotýkáním nenatřené kovové části rámu.
 - ❑ Obal paměťového modulu otevřete až bezprostředně před výměnou. Obal chrání modul před statickou elektřinou.
- ❑ Pro ochranu před statickými výboji použijte speciální sáček dodaný s modulem nebo modul zabalte do hliníkové fólie.

- Pokud do patič pro paměťové moduly nebo do jiných vnitřních součástí počítače vniknou tekutiny, cizí látky nebo předměty, hrozí nebezpečí poškození počítače. Na náklady oprav takového poškození se nevztahuje záruka.
- Neumisťujte paměťové moduly na místa, kde by byly vystaveny:
 - zdroji tepla (radiátory nebo vzduchové kanály),
 - přímému slunečnímu záření,
 - nadměrné prašnosti,
 - mechanickým otřesům nebo nárazům,
 - silným magnetům nebo reproduktorům bez magnetického stínění,
 - okolní teplotě nad +35 °C nebo pod +5 °C,
 - vysoké vlhkosti.
- S paměťovým modulem zacházejte opatrně. Nedotýkejte se hran součástek a desek s integrovanými obvody uvnitř počítače, aby nedošlo ke zranění.

Vyjmutí a instalace paměťového modulu

Při výměně nebo přidávání paměťového modulu do patice paměťového modulu na spodní straně počítače postupujte takto:

- 1 Vypněte počítač a odpojte všechna periferní zařízení.
- 2 Odpojte počítač a vyjměte akumulátor.
- 3 Nechejte počítač vychladnout.
- 4 Uvolněte šroub na spodní straně počítače.

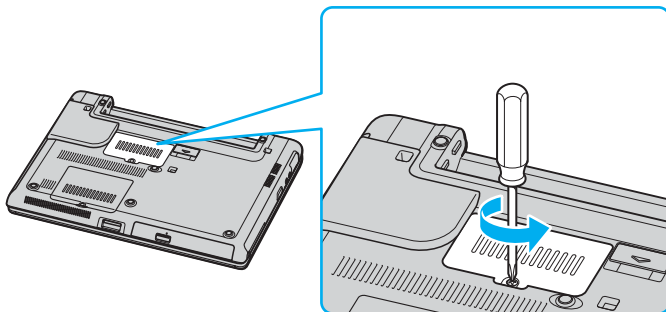

- 5 Dotkněte se kovového předmětu (např. panelu s konektory v zadní části počítače), abyste vybili statickou elektřinu.

6 Vyjmutí paměťového modulu:

- Odklopte úchyty ve směru šipek (1).
Paměťový modul je uvolněn.

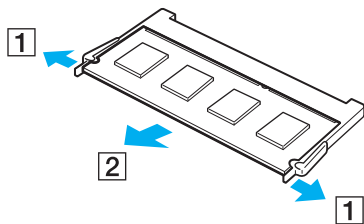

- Zkontrolujte, že je paměťový modul vykloněn směrem vzhůru, a pak jej vytáhněte ve směru šipky (2).

- 7 Zasuňte paměťový modul do patice a zatlačte jej tak, aby zaklapl na místo.

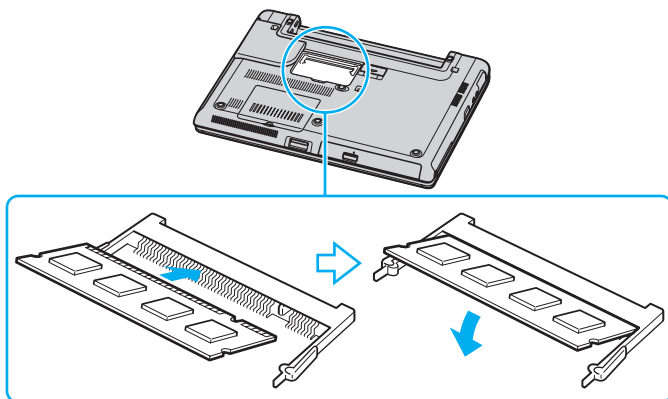

! Nedotýkejte se žádných jiných součástí na základní desce.

Do patice zasunujte paměťový modul stranou s výřezem.

- 8 Uzavřete kryt prostoru paměťového modulu a utáhněte šrouby na spodní straně počítače.
- 9 Znovu vložte akumulátor a zapněte počítač.

Výměna nebo přidávání paměťového modulu v patici pod klávesnicí

- 1 Vypněte počítač a odpojte všechna periferní zařízení.
- 2 Odpojte počítač a vyjměte akumulátor.
- 3 Nechejte počítač vychladnout.
- 4 Uvolněte dva šrouby na spodní straně počítače.

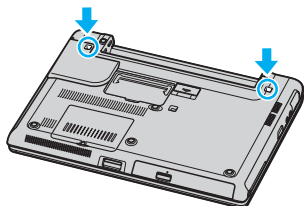

- 5 Posunutím západek v prostoru pro akumulátor odemkněte klávesnici.

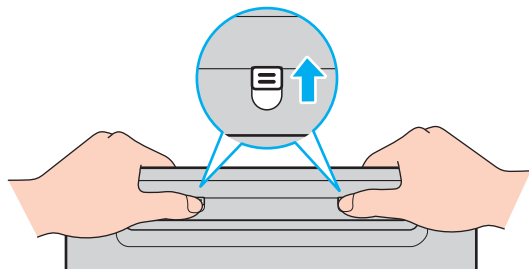

- 6 Otočte počítač a otevřete displej LCD.

- 7 Nadzvedněte klávesnici ze strany od displeje, překlopte ji přes dotykovou podložku a jemně ji opřete o počítač. Pracujte opatrně, abyste při zvedání klávesnice neodpojili kabel.

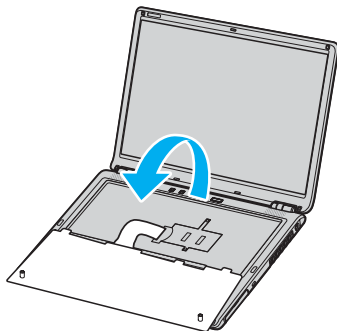

! Při překlápění klávesnice dodržujte tyto pokyny:

- Neodstraňujte klávesnici silou, mohli byste ji deformovat.
- Netahejte silou za kabel klávesnice, mohli byste ho poškodit.

Neodstraňujte jednotlivé klávesy.

- 8 Odšroubujte dva šrouby u patice a odstraňte kryt patice.

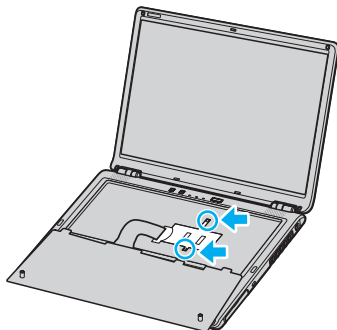

- 9 Dotkněte se kovového předmětu (např. panelu s konektory v zadní části počítače), abyste vybili statickou elektřinu.

- 10 Vyjmutí paměťového modulu:

- Odklopte úchyty ve směru šipek (1).
Paměťový modul je uvolněn.

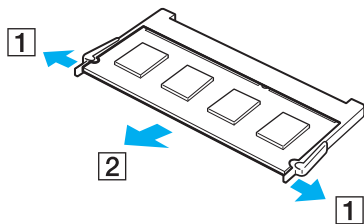

- Zkontrolujte, že je paměťový modul vykloněn směrem vzhůru, a pak jej vytáhněte ve směru šipky (2).

- 11 Vyjměte nový paměťový modul z obalu.

12 Nainstalujte paměťový modul.

- Zasuňte paměťový modul do patice.

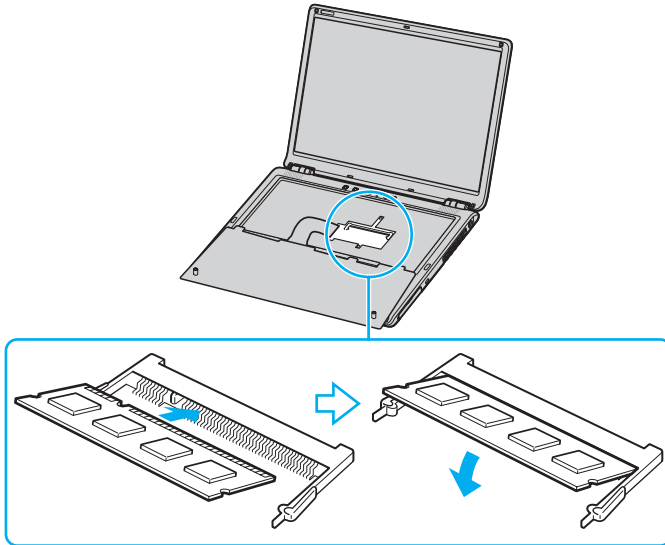

- Zatlačte modul tak, aby zaklapl na místo.

! Nedotýkejte se žádných jiných součástí na základní desce.

Do patice zasunujte paměťový modul stranou s výřezem.

13 Zavřete kryt modulu a utáhněte šrouby.

14 Opatrně znovu osadte klávesnici a zatlačte ji do počítače.

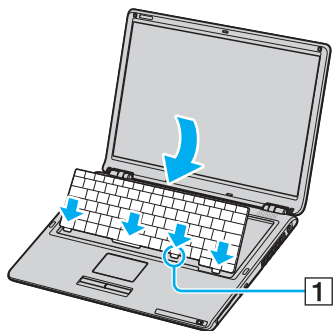

Klávesnici umístíte snadněji, když opatrně přitlačíte oblast označenou číslem (1).



Při vracení klávesnice dodržujte tyto pokyny:

- Nepoužívejte přehnanou sílu, mohli byste klávesnici deformovat.
- Netahejte silou za kabel klávesnice, mohli byste ho poškodit.

15 Zavřete displej a utáhněte šrouby na spodní straně počítače.

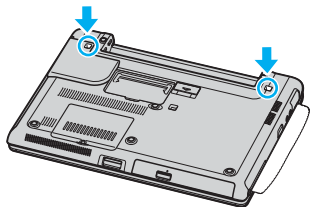

! Mezi displej a klávesnici vložte měkkou látku, abyste displej nepoškodili.

16 Znovu vložte akumulátor a zapněte počítač.

Zobrazení velikosti paměti

Zobrazení velikosti paměti

- 1 Zapněte počítač.
- 2 Klepněte na tlačítko **Start**, ukažte na položku **All Programs** a poté klepněte na položku **VAIO Control Center**.
- 3 V okně **VAIO Control Center** poklepejte na složku **System Information**.
- 4 Ve složce **System Information** poklepejte na ikonu **System Information**.
Nyní si můžete prohlédnout velikost systémové paměti. Pokud se po rozšíření paměti údaje nezmění, zopakujte celý postup a restartujte počítač.

Bezpečnostní zásady

V této části jsou uvedena bezpečnostní pravidla a zásady, které je třeba dodržovat, chcete-li zabránit možnému poškození počítače.

- Manipulace s displejem (str. 135)**
- Používání zdroje napájení (str. 136)**
- Manipulace s počítačem (str. 137)**
- Manipulace s disketami (str. 139)**
- Manipulace s disky (str. 140)**
- Používání akumulátoru (str. 141)**
- Používání sluchátek (str. 142)**
- Používání médií Memory Stick (str. 142)**
- Manipulace s pevným diskem (str. 143)**

Manipulace s displejem

- ❑ Nevystavujte displej přímému slunečnímu záření. To by mohlo displej poškodit. Při práci s počítačem u okna buďte opatrní.
- ❑ Zabraňte poškrábání nebo nadměrnému tlaku na displej LCD. Hrozí jeho selhání.
- ❑ Při používání počítače při nízkých teplotách může na obrazovce zůstat zbytkový obraz. Nejedná se o poruchu. Po obnovení normální teploty počítače se obrazovka vrátí k normální funkci.
- ❑ Když je na obrazovce delší dobu zobrazen stejný obraz, může dojít k výskytu zbytkového obrazu. Tento obraz za několik okamžiků zmizí. Chcete-li zabránit výskytu zbytkového obrazu, používejte spořič obrazovky.
- ❑ Obrazovka se během používání zahřívá. To je normální a nejedná se o poruchu.
- ❑ Displej byl vyroben pomocí velice přesné technologie. Přesto se mohou na displeji trvale zobrazovat malé černé nebo svítící body (červené, modré nebo zelené). Jde o normální výsledek výrobního postupu a nikoli o poruchu.
- ❑ Povrch displeje neotírejte silou. Mohlo by to displej poškodit. K otření používejte měkký a suchý hadřík.

Používání zdroje napájení

- Informace o spotřebě počítače najdete na listu **Specifikace**.
- Nepoužívejte jednu napájecí zásuvku společně s dalšími elektrickými zařízeními s vysokým příkonem, například s kopírkou nebo skartovačkou.
- Můžete si zakoupit prodlužovací kabel s přepěťovou ochranou. Tento doplněk zabraňuje poškození počítače náhlým přepětím (například za bouřky).
- Nepokládejte na napájecí kabel těžké předměty.
- Při odpojování uchopte kabel za zástrčku. Nikdy netahejte za samotný kabel.
- Nebudete-li počítač delší dobu používat, odpojte jej ze zásuvky.
- Síťová zásuvka musí být snadno přístupná.
- Pokud nepoužíváte adaptér střídavého napětí, odpojte jej ze síťové zásuvky.
- Používejte adaptér střídavého napětí přiložený k počítači nebo originální výrobky Sony. Nepoužívejte žádný jiný adaptér střídavého napětí, aby nedošlo k poruše.

Manipulace s počítačem

- K čištění skříně použijte suchý měkký hadřík nebo měkký hadřík lehce navlhčený v roztoku přípravku na mytí nádobí. Nepoužívejte abrazivní utěrky, čisticí prášky nebo rozpouštědla jako líh nebo benzín, která mohou poškodit povrchovou úpravu počítače.
- Pokud na počítač spadne pevný předmět nebo do něho vyteče kapalina, vypněte počítač a odpojte jej ze zásuvky. Než budete počítač znovu používat, nechte jej zkontrolovat kvalifikovaným odborníkem.
- Zabraňte pádu počítače a nepokládejte na něj těžké předměty.
- Neumisťujte počítač na místa vystavená:
 - zdroji tepla (radiátory nebo vzduchové kanály),
 - přímému slunečnímu záření,
 - nadměrné prašnosti,
 - vlhkosti nebo dešti,
 - mechanickým otřesům nebo nárazům,
 - silným magnetům nebo reproduktorům bez magnetického stínění,
 - okolní teplotě nad +35 °C nebo pod +5 °C,
 - vysoké vlhkosti.
- Do blízkosti počítače neumisťujte jiná elektronická zařízení. Elektromagnetické pole počítače může způsobit jejich selhání.
- Zajistěte dostatečné větrání, aby uvnitř počítače nedocházelo k hromadění tepla. Neumisťujte počítač na povrchy jako například pokrývky nebo potahy ani do blízkosti závěsů nebo záclon, které mohou zablokovat větrací otvory počítače.
- Počítač využívá vysokofrekvenční rádiové signály a může rušit příjem rozhlasového nebo televizního signálu. V takovém případě přemístěte počítač do dostatečné vzdálenosti od rozhlasového nebo televizního přijímače.
- Používejte pouze periferní zařízení a kabely rozhraní uvedené v technických údajích. V opačném případě mohou nastat potíže.

- ❑ Nepoužívejte porušené nebo poškozené propojovací kabely.
- ❑ Při rychlém přemístění počítače z chladného do teplého prostředí může uvnitř počítače dojít ke kondenzování vlhkosti. V takovém případě vyčkejte před spuštěním počítače alespoň jednu hodinu. Dojde-li k potížím, odpojte počítač ze síťové zásuvky a obraťte se na službu VAIO-Link.
- ❑ Před čištěním počítače je třeba odpojit napájecí kabel počítače.
- ❑ Abyste při poškození počítače nepřišli o data, pravidelně je zálohujte.

Manipulace s disketami

- ❑ Neotevírejte ručně kryt a nedotýkejte se povrchu diskety.
- ❑ Udržujte diskety v bezpečné vzdálenosti od magnetů.
- ❑ Udržujte diskety mimo přímé sluneční záření a působení dalších zdrojů tepla.
- ❑ Neukládejte diskety v blízkosti kapalin. Dbejte na to, aby se disketa nenamočila. Pokud disketu nepoužíváte, vždy ji z jednotky vyjměte a použijte obal.
- ❑ Pokud má disketa nálepku, ujistěte se, že je řádně připevněna. Pokud je okraj nálepky zkroucen, nálepka se může v jednotce přilepit a způsobit poruchu nebo poškodit disketu.

Manipulace s disky

- ❑ Nedotýkejte se povrchu disku.
- ❑ Disk nepusťte ani neohýbejte.
- ❑ Otisky prstů a prach na povrchu disku mohou způsobit chyby při načítání. Disk vždy uchopte za okraje a středový otvor (podle obrázku):

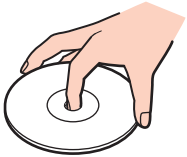

- ❑ Správná péče o disk je základní podmínkou dlouhodobé spolehlivosti. Nepoužívejte rozpouštědla jako benzín, ředidla, komerční čisticí prostředky ani antistatické spreje. Tyto látky mohou disk poškodit.
- ❑ Při běžném čištění uchopte disk za okraje a měkkým hadříkem otírejte povrch disku směrem od středu k okrajům.
- ❑ Pokud je disk silně znečištěn, navlhčete měkký hadřík ve vodě, dobře jej vyždímejte a otírejte povrch disku směrem od středu k okrajům. Veškerou zbývající vlhkost otřete suchým měkkým hadříkem.
- ❑ Nenalepujte na disky nálepky. Nálepky nevratně omezí použitelnost disku.

Používání akumulátoru

- ❑ Nevystavujte akumulátor teplotám nad 60 °C, například na přímém slunečním záření nebo v autě zaparkovaném na slunci.
- ❑ V chladném prostředí se výdrž akumulátoru zkracuje. Příčinou je snížená výkonnost při nízkých teplotách.
- ❑ Akumulátory nabíjejte při teplotě od 10 do 30 °C. Při nižších teplotách bude nabíjení trvat déle.
- ❑ Během používání a nabíjení se akumulátor zahřívá. To je normální a není třeba se znepokojovat.
- ❑ Uchovávejte akumulátor mimo dosah všech zdrojů tepla.
- ❑ Udržujte akumulátor v suchu.
- ❑ Akumulátor neotevírejte ani nezkoušejte demontovat.
- ❑ Nevystavujte akumulátor mechanickým nárazům.
- ❑ Nebudete-li počítač delší dobu používat, vyjměte akumulátor z počítače, abyste zabránili poškození akumulátoru.
- ❑ Pokud je po úplném nabití napětí akumulátoru stále nízké, pravděpodobně skončila jeho životnost a bude třeba ho vyměnit.
- ❑ Před dobíjením není třeba akumulátor vybit.
- ❑ Pokud jste akumulátor delší dobu nepoužívali, nabijte ho.

Používání sluchátek

- ❑ **Bezpečnost silničního provozu** – nepoužívejte sluchátka při řízení automobilu, při jízdě na kole ani při řízení jakéhokoli motorového vozidla. Může dojít k ohrožení bezpečnosti silničního provozu. Takové jednání je v některých oblastech nezákonné. Poslech hlasité hudby může rovněž znamenat nebezpečí při chůzi, zejména na přechodech pro chodce.
- ❑ **Ochrana před poškozením sluchu** – při používání sluchátek nepoužívejte příliš vysokou hlasitost. Odborníci na sluch varují před nepřetržitým a příliš dlouhým poslechem hlasitého zvuku. Začne-li vám zvonit v uších, snižte hlasitost nebo přestaňte sluchátka používat.

Používání médií Memory Stick

- ❑ Média nepoužívejte v místech vystavených působení statické elektřiny nebo rušení.
- ❑ Nedotýkejte se konektoru médií Memory Stick prsty nebo kovovými předměty.
- ❑ Používejte pouze štítky dodané s médiem Memory Stick.
- ❑ Média Memory Stick neohýbejte, nepusťte ani je nevystavujte silným nárazům.
- ❑ Média Memory Stick nedemontujte ani neupravujte.
- ❑ Média Memory Stick nevystavujte vlhkosti.
- ❑ Neumisťujte média Memory Stick na místa vystavená:
 - ❑ extrémně vysokým teplotám, například v automobilu zaparkovaném na slunci,
 - ❑ přímému slunečnímu záření,
 - ❑ vysoké vlhkosti,
 - ❑ korozivní látkám.
- ❑ Používejte úložná pouzdra dodávaná s médii Memory Stick.

Manipulace s pevným diskem

Data na pevném disku jsou uložena ve vysoké hustotě a jejich načítání a zápis jsou velmi rychlé. Mechanické otřesy, náraz nebo prach však mohou disk snadno poškodit.

Ačkoli je pevný disk vybaven vnitřním bezpečnostním zařízením proti ztrátě dat způsobené mechanickými otřesy, nárazy nebo prachem, je třeba s počítačem zacházet opatrně.

Aby nedošlo k poškození pevného disku, dodržujte následující zásady:

- Neprovádějte s počítačem náhlé pohyby.
- Udržujte počítač v bezpečné vzdálenosti od magnetů.
- Neumísťujte počítač na místa, která jsou vystavena mechanickým otřesům, ani jej neumísťujte do nestabilní polohy.
- Nepřenášejte zapnutý počítač.
- Nevypínejte ani nerestartujte počítač v okamžiku, kdy načítá nebo zapisuje data na disk.
- Nepoužívejte počítač v místech vystavených prudkým změnám teploty.



Při poškození pevného disku nebude možné data obnovit.

Řešení potíží

Tato část popisuje řešení běžných potíží, se kterými se můžete při práci s počítačem VAIO setkat. Mnohé potíže mají jednoduchá řešení. Nejprve vyzkoušejte nabídnutá řešení a teprve poté se obračejte na službu VAIO-Link.

- ❑ **Řešení potíží s optickou jednotkou (str. 145)**
- ❑ **Řešení potíží s kartami PC Card (str. 148)**
- ❑ **Řešení potíží s modemem (str. 148)**
- ❑ **Řešení potíží bezdrátové technologie Bluetooth (str. 150)**
- ❑ **Řešení potíží s bezdrátovými sítěmi (str. 153)**
- ❑ **Řešení potíží řízení spotřeby (str. 156)**
- ❑ **Řešení potíží s externími monitory (str. 157)**
- ❑ **Řešení potíží se zvukem (reproduktory) (str. 158)**
- ❑ **Řešení potíží se zvukem (mikrofon) (str. 159)**
- ❑ **Řešení potíží s disketami (str. 161)**
- ❑ **Řešení potíží s tiskárnami (str. 162)**
- ❑ **Řešení potíží se zařízeními s rozhraním i.LINK (str. 164)**

Řešení potíží s optickou jednotkou

Nelze otevřít přihrádku na disk

- Zkontrolujte, zda je počítač zapnutý, a stiskněte tlačítko pro vysunutí disku.
- Klepněte na tlačítko **Start** a klepněte na možnost **My Computer**. Klepněte pravým tlačítkem myši na optickou jednotku a vyberte příkaz **Eject**.
- Zkontrolujte, zda se počítač nenachází v úsporném režimu (**Standby**) nebo v režimu spánku (**Hibernate**).
- Pokud potíže potrvají, použijte následující postup:
Vypněte počítač, vložte do otvoru pro ruční vysunutí* přihrádky optické jednotky předmět s ostrým hrotem (například kancelářskou sponku) a přihrádku vysuňte.

* Umístění tlačítka a otvoru pro vysunutí závisí na modelu počítače. Podrobnosti o modelu počítače najdete na listu **Specifikace**.

Nelze přehrát disk

- Po vložení disku do jednotky několik sekund počkejte, až jej systém rozpozná.
- Potom zkuste disk načíst. Štítek disku musí směřovat nahoru.
- Pokud je pro přehrání disku nezbytný speciální software, nainstalujte jej podle pokynů programu.
- Zkontrolujte hlasitost reproduktorů.
- Vyčistěte disk vhodným čisticím prostředkem.
- Zkontrolujte, zda je počítač napájen pouze ze síťové zásuvky, a zkuste disk znovu načíst.
- V jednotce se může nacházet z kondenzovaná vlhkost. Vyjměte disk a nechejte jednotku přibližně 1 hodinu otevřenou. Během vysoušení z kondenzované vlhkosti vyjměte akumulátor.

Nelze přehrát disk DVD

- ❑ Jestliže se během používání přehrávače DVD zobrazí upozornění na kód regionu, je možné, že disk DVD, který se snažíte přehrát, není kompatibilní s optickou jednotkou. Kód regionu je uveden na obalu disku.
- ❑ Přejděte do okna **Control Panel - Display** a nastavte nižší rozlišení.
- ❑ Pokud se zobrazuje obraz, ale není slyšet zvuk, zkontrolujte následující položky:
 - ❑ Zkontrolujte, zda je vypnuto nastavení ztlumení zvuku přehrávače DVD.
 - ❑ Zkontrolujte nastavení **Master Volume** v okně ovládacího panelu **Sounds and Audio Device Properties**.
 - ❑ Jestliže jsou připojeny externí reproduktory, zkontrolujte nastavení hlasitosti reproduktorů v počítači a spojení mezi reproduktory a počítačem.
 - ❑ V okně **Device Manager** zkontrolujte, zda jsou správně nainstalovány vhodné ovladače. Pro zobrazení okna **Device Manager** klepněte na možnost **Start, Control Panel a Performance and Maintenance**. Klepněte na ikonu **System** a stiskněte tlačítko **Device Manager** na kartě **Hardware**.
- ❑ Znečištěný nebo poškozený disk může během načítání způsobit havárii počítače. V případě potřeby restartujte počítač, vyjměte disk a zkontrolujte, zda není znečištěný nebo poškozený.
- ❑ V softwaru DVD zkontrolujte nastavení Parental Guidance, které (je-li aktivní) může blokovat přehrávání některých disků DVD.



Výchozím kódem regionu přehrávače DVD v tomto počítači je kód 2. Nesnažte se toto nastavení pomocí funkce **Region Code Change** v systému Windows ani pomocí jiné softwarové aplikace měnit. Na selhání systému způsobené změnou kódu regionu přehrávače DVD uživatelem se nevztahuje záruka. Případné opravy musí hradit uživatel.

Neuvíde-li ikonu **Display** ihned po klepnutí na možnost **Control Panel**, klepněte vlevo na možnost **Switch to Classic View**.

Disk DVD nelze přehrát při duálním zobrazení

- ❑ Za následujících podmínek k potížím nedochází:
 - ❑ Při použití zobrazení pouze na monitoru CRT nebo pouze na displeji LCD.
 - ❑ Při přehrávání souborů MPEG nahraných na pevný disk pomocí aplikace **Windows Media Player 10** nebo **VAIO Zone**.

Rychlost načítání disků CD/DVD-RW je velmi nízká

Rychlost načítání disků CD/DVD-RW je obecně nižší než u disků -ROM nebo -R. Na rychlost načítání může mít rovněž vliv typ formátu.

Příhrádku na disk nelze vysunout ani stisknutím tlačítka pro vysunutí

- ❑ Zkontrolujte, zda je počítač zapnutý.
- ❑ Vysunutí disku pravděpodobně brání aplikace pro zápis na disk.
- ❑ Zkontrolujte, zda se počítač nenachází v úsporném režimu (**Standby**) nebo v režimu spánku (**Hibernate**).

Příhrádka na disk se vysunuje, i když byla řádně zasunuta na místo

- ❑ Zkontrolujte, zda je disk vložen štítkem nahoru.
- ❑ Vyčistěte disk a čočky optické jednotky vhodným čisticím prostředkem.
- ❑ Disk může být poškrábaný. Vyzkoušejte jiný disk a zjistěte, zda se jedná o tuto příčinu.
- ❑ V jednotce se může nacházet zkondenzovaná vlhkost. Vyjměte disk a nechejte jednotku přibližně 1 hodinu otevřenou. Během vysoušení zkondenzované vlhkosti vyjměte akumulátor.

Řešení potíží s kartami PC Card

Karta PC Card nepracuje

Zkontrolujte, zda je karta PC Card kompatibilní s použitou verzí operačního systému Windows.

Řešení potíží s modemem

Modem nefunguje nebo se nelze připojit

- Zkontrolujte, zda je k počítači připojena telefonní linka.
- Zkontrolujte, zda kromě modemu není k telefonní lince připojeno žádné jiné zařízení.
- Zkontrolujte, zda je telefonní linka funkční. Funkčnost linky můžete zkontrolovat tak, že k ní připojíte běžný telefonní přístroj a poslechnete si, zda se ze sluchátka ozývá oznamovací tón.
- Zkontrolujte, zda je správné telefonní číslo, které program používá k vytáčení. Je možné, že režim vytáčení modemu není kompatibilní s telefonní linkou.
- Pokud jste připojeni přes automatickou pobočkovou ústřednu (PABX), nemusí modem fungovat správně.
- V dialogovém okně **Phone and Modem Options (Control Panel / Printers and Other Hardware / Phone and Modem Options)** zkontrolujte, zda je na kartě **Modems** uveden požadovaný modem a zda jsou na kartě **Dialing Rules** uvedeny správné informace o umístění.
Pokud ikona **Phone and Modem Options** není zobrazena, klepněte vlevo na možnost **Switch to Classic View**.
- Pro připojení telefonního kabelu do telefonní zásuvky použijte zástrčku, která se v příslušné zemi používá. Jiný typ zástrčky může snížit kvalitu spojení.
- Tento počítač nelze připojit k mincovnímu telefonnímu automatu, k vícečetným telefonním linkám ani k pobočkové ústředně (PBX). Jestliže připojíte modem k paralelní telefonní lince, modem nebo jiné připojené zařízení nemusí fungovat správně. Některá z těchto připojení mohou vytvářet nadměrný elektrický proud a způsobit selhání interního modemu.

- ❑ Tento modem podporuje pouze signalizaci DTMF (tónovou volbu).
- ❑ Interní modem se používá pro přenos dat a faxů pomocí signalizace DTMF (tónová volba) ve veřejných sítích PSTN v následujících zemích: Belgie, Česká republika, Dánsko, Finsko, Francie, Island, Irsko, Itálie, Lucembursko, Německo, Nizozemí, Norsko, Portugalsko, Rakousko, Řecko, Španělsko, Švédsko, Švýcarsko a Velká Británie.
- ❑ V případě, že je počítač vybaven pružným krytem konektoru modemu, nevytahujte jej příliš prudce.

Modemové spojení je pomalé

Rychlost modemového spojení ovlivňuje řada faktorů, včetně rušení na telefonní lince nebo kompatibility s telefonním vybavením (např. s faxy nebo jinými modemy). Pokud se domníváte, že se modem nepřipojuje správně k jiným počítačovým modemům, faxům nebo k poskytovateli služeb Internetu, proveďte následující kroky:

- ❑ Požádejte telekomunikační společnost, aby zkontrolovala, zda na telefonní lince nedochází k rušení.
- ❑ Jestliže problém souvisí s faxem, vyzkoušejte, zda nejsou potíže s volaným faxovým přístrojem a zda je tento fax kompatibilní s faxmodemy.
- ❑ Máte-li problémy s připojením k poskytovateli služeb Internetu, ověřte, zda poskytovatel nemá technické problémy.
- ❑ Máte-li k dispozici druhou telefonní linku, zkuste připojit modem k této lince.

Řešení potíží bezdrátové technologie Bluetooth

Nelze používat funkce Bluetooth

- Pokud nesvítí kontrolka Bluetooth, zapněte přepínač **WIRELESS**.
- Funkce Bluetooth nelze používat v případě, že se počítač nachází v úsporném režimu. Obnovte normální režim a zapněte přepínač **WIRELESS**.

Připojené zařízení se neobjevilo v seznamu Bluetooth Device List

Pokud je připojené zařízení současně připojeno i k jiným zařízením, nemusí se objevit na kartě **Devices** okna **Bluetooth Device** nebo s ním nemusí být možné navázat spojení.

Není možné nalézt zařízení Bluetooth, se kterým si přejete komunikovat

- Ověřte, zda má zařízení, se kterým chcete komunikovat, zapnuty funkce Bluetooth. Podrobnosti najdete v příručce k zařízení.
- Pokud je zařízení, se kterým chcete komunikovat, již ve spojení s jiným zařízením Bluetooth, nemusí být nalezeno nebo nemusí být schopno s počítačem navázat spojení.
- Chcete-li povolit jiným zařízením Bluetooth komunikovat s počítačem, přejděte na kartu **Options** v okně **Bluetooth Device** a zaškrtněte políčko **Allow Bluetooth devices to connect to this computer**. Další informace o dialogovém okně Bluetooth Device najdete v části **Komunikace s jiným zařízením Bluetooth (str. 55)**.

Rychlost přenosu dat je nízká

Rychlost přenosu dat závisí na překážkách a na vzdálenosti mezi oběma zařízeními. Dále závisí na kvalitě rádiových vln, operačním systému a použitém softwaru. Zkuste přesunout počítač nebo umístit obě zařízení blíže k sobě.

Nelze komunikovat s jiným zařízením, přestože je vzdálenost menší než 10 metrů

- ❑ Vzdálenost postačující pro přenos dat může být kratší než 10 metrů. Závisí to na existujících překážkách mezi oběma zařízeními, na kvalitě rádiových vln, operačním systému nebo použitém softwaru. Zkuste přesunout počítač nebo umístit obě zařízení blíže k sobě.
- ❑ Pokud je zařízení, se kterým chcete komunikovat, již ve spojení s jiným zařízením Bluetooth, nemusí být nalezeno nebo nemusí být schopno s počítačem navázat spojení.
- ❑ Ověřte, zda má zařízení, se kterým chcete komunikovat, zapnuty funkce Bluetooth. Podrobnosti najdete v příručce k zařízení.

Nefunguje vysílání a příjem souborů

Při přenosu souborů pomocí průvodce **Bluetooth File Forwarding Wizard** musí být přijímací zařízení předem nastaveno na příjem příchozího vysílání.

Nastavení zařízení na příjem příchozího vysílání

- 1 Spusťte počítač a zapněte zařízení Bluetooth.
- 2 Klepněte na tlačítko **Start**, ukažte na položku **All Programs, Accessories, Communications** a klepněte na možnost **Bluetooth File Forwarding Wizard**.
- 3 Klepněte na tlačítko **Next**, zaškrtněte políčko u položky **Receive files** a klepněte na tlačítko **Next**.

*Počítač zobrazí na hlavním panelu zprávu **The Bluetooth device requires authentication.***

Cílové zařízení Bluetooth vyžaduje ověření spojení. Pro úspěšnou komunikaci s tímto zařízením je nutné vzájemné ověření.

Nelze se připojit ke službě podporované cílovým zařízením Bluetooth

Spojení je možné pouze pro služby podporované i počítačem s funkcí Bluetooth. Další informace najdete v nápovědě **Bluetooth Device** v operačním systému Windows XP nebo v pokynech či elektronické příručce k danému zařízení Bluetooth.

Nelze vyměňovat kontaktní údaje s mobilním telefonem

Funkce pro výměnu kontaktních údajů není podporována.

Řešení potíží s bezdrátovými sítěmi

Nelze používat funkce bezdrátové sítě Wireless LAN

Zkontrolujte, zda je zapnut přepínač **WIRELESS** (u modelů s rozhraním Bluetooth^{*}) nebo **WIRELESS LAN** (u modelů bez rozhraní Bluetooth) a zda svítí kontrolka WIRELESS LAN.

* Informace o tom, zda je model počítače vybaven rozhraním Bluetooth, najdete na listu **Specifikace**.

Přístupový bod bezdrátové sítě Wireless LAN nekomunikuje s počítačem

- Zkontrolujte, zda je zapnut přepínač **WIRELESS** (u modelů s rozhraním Bluetooth^{*}) nebo **WIRELESS LAN** (u modelů bez rozhraní Bluetooth) a zda svítí kontrolka WIRELESS LAN.
- Zkontrolujte, zda je zapnuto napájení přístupového bodu.
- Zkontrolujte, zda je přístupový bod zobrazen v okně **Available networks**.
 - Chcete-li toto okno zobrazit, klepněte na tlačítko Start a poté na položku **Control Panel**.
 - Klepněte na tlačítko **Network and Internet Connections**.
 - Klepněte na ikonu **Network Connections**.
 - Klepněte pravým tlačítkem myši na ikonu **Wireless Network Connection** a vyberte příkaz **Properties**.
 - Vyberte kartu **Wireless Networks**.
 - Zkontrolujte, zda je přístupový bod zobrazen v okně **Available networks**.
 - Na dostupnost připojení má vliv vzdálenost a překážky. Pravděpodobně bude třeba přemístit počítač dále od překážek nebo blíže k používanému přístupovému bodu.

* Informace o tom, zda je model počítače vybaven rozhraním Bluetooth, najdete na listu **Specifikace**.

Rychlost přenosu dat je nízká

- ❑ Maximální rychlost komunikace se může lišit v závislosti na překážkách nebo vzdálenosti mezi komunikačními zařízeními, rádiových vlnách, operačním systému nebo používaném softwaru. Odstraňte překážku nebo zmenšete vzdálenost mezi přístupovým bodem a počítačem.
- ❑ Ve stejném okamžiku může používaný přístupový bod komunikovat s jiným bodem. Přečtěte si příručku k přístupovému bodu.
- ❑ Pokud s jedním přístupovým bodem komunikuje několik počítačů současně, může dojít k přetížení bodu. Počkejte několik minut a přístup zopakujte.
- ❑ Při komunikaci zařízení pro bezdrátovou síťovou komunikaci standardu IEEE802.11g se zařízením standardu IEEE802.11b se rychlost komunikace běžně snižuje. Zařízení využívající standard IEEE802.11g jsou pětikrát rychlejší než zařízení využívající standard IEEE802.11b.

Nelze přistupovat k Internetu

- ❑ Zkontrolujte nastavení přístupového bodu. Přečtěte si příručku k přístupovému bodu.
- ❑ Zkontrolujte, zda spolu počítač a přístupový bod komunikují.
- ❑ Zmenšete vzdálenost mezi přístupovým bodem a počítačem.

Bezdrátovou síť LAN nelze používat

Zkontrolujte, zda je aktivní služba **Wireless Zero Configuration**.

Kontrola stavu služby Wireless Zero Configuration

- 1 Klepněte na tlačítko **Start** a vyberte příkaz **Control Panel**.
Počítač zobrazí okno **Control Panel**.
- 2 Klepněte na ikonu **Performance and Maintenance**.
- 3 Klepněte na ikonu **Administrative Tools**.
- 4 Poklepejte na ikonu **Services**.
Počítač zobrazí okno **Services**.
- 5 Zkontrolujte hodnoty **Status** a **Startup Type** pro službu **Wireless Zero Configuration**.
Pokud jsou ve sloupcích **Status** a **Startup Type** hodnoty **Started** a **Automatic**, je služba **Wireless Zero Configuration** aktivní.

Aktivace služby Wireless Zero Configuration

- 1 V okně **Services** klepněte pravým tlačítkem myši na službu **Wireless Zero Configuration** a klepněte na položku **Properties**.
Objeví se okno **Wireless Zero Configuration Properties**.
- 2 V poli **Startup Type** vyberte možnost **Automatic** a klepněte na tlačítko **Apply**.
- 3 V části **Service status** klepněte na tlačítko **Start**.
- 4 Klepnutím na tlačítko **OK** zavřete okno.

Řešení potíží řízení spotřeby

Nastavení řízení spotřeby nereaguje

Pokud zahájíte přechod do režimu s nižší spotřebou, například do režimu spánku (**Hibernate**), a potom změňte režim dříve, než se předchozí operace dokončí, může dojít k nestabilitě operačního systému v počítači.

Obnovení normální provozní stability počítače

- 1 Ukončete všechny spuštěné aplikace.
- 2 Stiskněte současně klávesy **Ctrl+Alt+Delete** a v rozevíracím seznamu nabídky vypnutí vyberte možnost **Restart**. Počítač se restartuje.
- 3 Pokud potíže potrvají, vypněte počítač stisknutím a podržením tlačítka napájení na déle než čtyři sekundy.

Řešení potíží s externími monitory

Nelze použít funkci Plug and Display

Funkce Plug and Display nemusí být dostupná pro všechny externí monitory ani pro všechny způsoby připojení. K výběru výstupního zařízení můžete použít klávesovou zkratku **Fn+F7**.

Nelze zobrazit obsah na dvou nebo více monitorech současně

Obsah nelze zobrazovat na více externích monitorech současně.
Vyberte jeden externí monitor.

Řešení potíží se zvukem (reproduktory)

Z reproduktorů nevychází žádný zvuk

- Je možné, že jsou integrované reproduktory vypnuty. Zapněte reproduktory stisknutím kláves **Fn+F2** nebo tlačítkem **S1** (při výchozím nastavení).
- Hlasitost reproduktorů je možná nastavena na minimum. Pro zvýšení hlasitosti stiskněte klávesy **Fn+F4** a poté **↑** nebo **→** nebo opakovaně stiskněte klávesy **Fn+F4**.
- Používáte-li externí reproduktory, zkontrolujte, zda jsou správně připojeny a zda je nastavena hlasitost. Zkontrolujte tlačítko pro vypnutí zvuku (jsou-li jím reproduktory vybaveny). Jsou-li reproduktory napájeny bateriemi, zkontrolujte, zda jsou správně nainstalovány a nabity.
- Odpojte zvukový kabel od konektoru sluchátek (je-li připojen).
- Je-li počítač napájen z akumulátoru, zkontrolujte, zda je akumulátor správně vložena a nabit.
- Používáte-li aplikaci, která je vybavena vlastní funkcí nastavení hlasitosti, zkontrolujte, zda je touto funkcí nastavena hlasitost.
- Zkontrolujte ovládání hlasitosti v systému Windows.

Řešení potíží se zvukem (mikrofon)

Mikrofon nefunguje

Používáte-li externí mikrofon, zkontrolujte, zda je správně připojen k příslušnému konektoru mikrofonu.

Hlasitost mikrofonu je příliš vysoká nebo příliš nízká

Podle následujícího postupu upravte hlasitost.

- 1 Klepněte na tlačítko **Start** a vyberte příkaz **Control Panel**.
Počítač zobrazí okno **Control Panel**.
- 2 Klepněte na položku **Sounds, Speech, and Audio Devices** a poté na položku **Sounds and Audio Devices**.
- 3 Na kartě **Audio** klepněte v oblasti **Sound recording** na tlačítko **Volume**.
- 4 Zkontrolujte, zda je zaškrtnuto políčko **Select** v části **Microphone Balance**. Není-li tomu tak, políčko zaškrtněte.
- 5 Posunováním jezdcy nahoru a dolů upravte hlasitost.
- 6 Je-li hlasitost stále ještě příliš vysoká nebo nízká, zvolte v nabídce **Options** položku **Advanced Controls**.
Počítač v části **Microphone Balance** zobrazí tlačítko **Advanced**.
- 7 Pro úpravu hlasitosti klepněte na tlačítko **Advanced** a v oblasti **Other Controls** zaškrtněte nebo zrušte zaškrtnutí políčka **Microphone Boost** nebo **+20db Gain**.

Monofonním mikrofonom je nahráván jen levý kanál zvuku

Nastavení kanálů můžete změnit takto.

- 1 Klepněte na tlačítko **Start** a vyberte příkaz **Control Panel**.
Počítač zobrazí okno **Control Panel**.
- 2 Klepněte na položku **Sounds, Speech, and Audio Devices** a poté na položku **Sounds and Audio Devices**.
- 3 Na kartě **Audio** klepněte v oblasti **Sound recording** na tlačítko **Volume**.
- 4 V nabídce **Options** vyberte příkaz **Advanced Controls**.
Počítač v části **Microphone Balance** zobrazí tlačítko **Advanced**.
- 5 Klepněte na tlačítko **Advanced** a v oblasti **Other Controls** zaškrtněte políčko **Mono Mic**.

!

Toto nastavení kanálu platí jen pro nahrávání zvuku mikrofonom.

Stereofonním mikrofonom se nenahrává stereofonní zvuk

Nastavení kanálů můžete změnit takto.

- 1 Klepněte na tlačítko **Start** a vyberte příkaz **Control Panel**.
Počítač zobrazí okno **Control Panel**.
- 2 Klepněte na položku **Sounds, Speech, and Audio Devices** a poté na položku **Sounds and Audio Devices**.
- 3 Na kartě **Audio** klepněte v oblasti **Sound recording** na tlačítko **Volume**.
- 4 V nabídce **Options** vyberte příkaz **Advanced Controls**.
Počítač v části **Microphone Balance** zobrazí tlačítko **Advanced**.
- 5 Klepněte na tlačítko **Advanced** a v oblasti **Other Controls** zrušte zaškrtnutí políčka **Mono Mic**.

Řešení potíží s disketami

Disketová jednotka USB nezapisuje na disketu

- Disketa je chráněna proti zápisu. Zrušte ochranu proti zápisu nebo použijte jinou disketu bez této ochrany.
- Zkontrolujte, zda je disketa správně vložena do disketové jednotky.
- Disketa je možná poškozena. Zkuste vložit jinou disketu.

Volitelná disketová jednotka USB není rozpoznána jako jednotka A

Nastavení disketové jednotky jako jednotky A

- 1 Zapněte počítač.
- 2 Připojte disketovou jednotku.
- 3 V nabídce **Start** vyberte příkaz **Control Panel**.
- 4 Klepněte na tlačítko **Performance and Maintenance**.
- 5 Klepněte na tlačítko **System**.
- 6 Vyberte kartu **Hardware** a klepněte na tlačítko **Device Manager**.
- 7 Vyberte položku **Universal Serial Bus controllers** a položku **Y-E Data USB Floppy**.
- 8 V nabídce Action klepněte na příkaz **Uninstall**.
- 9 Po opakovaném klepnutí na tlačítko **OK** zobrazí počítač zprávu **Confirmation of deletion of device**.
- 10 V nabídce **Action** vyberte příkaz **Scan for hardware changes**.
Disketová jednotka bude rozpoznána jako jednotka A.

Řešení potíží s tiskárnami

- ❑ Ujistěte se, že ovladač tiskárny podporuje operační systém Windows XP.
Požádejte výrobce tiskárny o ovladač, který podporuje Windows XP.
- ❑ Konektor tiskárny  na replikátoru portů je vnitřně propojen s rozhraním USB. Chcete-li zkontrolovat nastavení konektoru tiskárny, když je tiskárna připojena ke konektoru tiskárny na replikátoru portů, použijte tento postup.
 - 1 Klepněte na tlačítko **Start** a vyberte příkaz **Control Panel**.
 - 2 Klepněte na ikonu **Printers and Other Hardware**.
 - 3 Klepněte na ikonu **Printers and Faxes**.
 - 4 Pravým tlačítkem myši klepněte na tiskárnu a vyberte možnost **Properties**.
 - 5 Klepněte na kartu **Ports**.
 - 6 Zkontrolujte, zda je zaškrtnuto políčko **USB001**. Je-li zaškrtnuto jiné políčko, klepněte na políčko **USB001**.
 - 7 Klepněte na tlačítko **OK**.

Pokud uvedený postup nepomůže, odstraňte tiskárnu tak, že ji vyberete pravým tlačítkem myši a v okně uvedeném v kroku 3 zvolíte možnost „Delete“. Poté ovladač tiskárny nainstalujte znovu.

- ❑ Pokud tiskárna disponuje funkcemi obousměrné komunikace, můžete tisk umožnit, když tyto funkce na počítači zrušíte. Postupujte takto:

- 1 Klepněte na tlačítko **Start** a vyberte příkaz **Control Panel**.
- 2 Klepněte na ikonu **Printers and Other Hardware**.
- 3 Klepněte na ikonu **Printers and Faxes**.
- 4 Pravým tlačítkem myši klepněte na tiskárnu a vyberte možnost **Properties**.
- 5 Klepněte na kartu **Ports**.
- 6 Klepnutím zrušte zaškrtnutí tlačítka **Enable bidirectional support**.
- 7 Klepněte na tlačítko **OK**.



Tato změna v nastavení vypne funkce obousměrné komunikace tiskárny, např. přenos dat, monitorování stavu a vzdálený panel.

- ❑ Zkontrolujte fyzické spojení mezi počítačem a tiskárnou, adaptérem AC a napájecím kabelem a napájecím kabelem a síťovou zásuvkou a restartujte počítač.

Řešení potíží se zařízeními s rozhraním i.LINK

Nelze navázat spojení mezi dvěma počítači VAIO přes rozhraní i.LINK

- K propojení dvou počítačů musíte mít oprávnění správce.
- Odpojte a znovu připojte kabel rozhraní i.LINK.
- Pokud se nepodaří spojení navázat ani po chvíli, restartujte oba počítače.
- Pokud některý z počítačů právě ukončil úsporný režim, může to ovlivnit spojení. V takovém případě musíte před propojením počítače zcela restartovat.

Při nahrávání obrázků na digitální videozařízení pomocí aplikace DVgate Plus se zobrazí chybová zpráva

- Ukončete všechny spuštěné aplikace a restartujte počítač. K této chybě dochází při častém nahrávání obrázků na digitální videozařízení při práci s aplikací **DVgate Plus**.
- Pro možnost přenosu souborů do digitálního videozařízení musí být zařízení vybaveno konektorem DV In/Out.

Digitální zařízení nelze používat

- Zkontrolujte, zda je digitální videozařízení zapnuto a zda jsou správně připojeny kabely.
- Používáte-li více zařízení s rozhraním i.LINK, může některá kombinace zařízení způsobit nestabilitu systému. V takovém případě vypněte všechna připojená zařízení a odpojte ta, která nepoužíváte. Zkontrolujte připojení a poté znovu zapněte napájení.
- Důrazně doporučujeme používat pouze kabely rozhraní i.LINK značky Sony. Při používání kabelů jiných značek může dojít k potížím se zařízeními s tímto rozhraním.

Možnosti podpory

V této části najdete informace o tom, kde získat odpovědi na dotazy k počítači VAIO.

Informace o podpoře společnosti Sony

Odpovědi na své dotazy hledejte v následujících zdrojích informací v uvedeném pořadí.

Podrobnosti o tištěné a elektronické dokumentaci dodané s počítačem a o dalších zdrojích informací najdete v části **Dokumentace (str. 8)**.

- Pokyny pro používání softwaru najdete v souborech **elektronické nápovědy**, které jsou součástí softwaru.
- Použijte funkci hledání v nápovědě **Help and Support Center** zobrazené stisknutím klávesy **F1**.
- Webový server VAIO-Link**: pokyny pro řešení případných potíží s počítačem najdete na serveru VAIO-Link. Přejděte na adresu <http://www.vaio-link.com>.
- e-Support**: interaktivní část serveru <http://www.vaio-link.com>, která umožňuje komunikovat se specializovaným týmem odborné pomoci přes Internet. Pomocí vlastního účtu můžete snadno pokládat technické dotazy.
- Telefonní linky pomoci VAIO-Link**: než se obrátíte na službu VAIO-Link telefonicky, zkuste vyhledat řešení potíží v elektronické a tištěné dokumentaci.
- Navštivte ostatní webové servery společnosti Sony:
 - www.club-vaio.com, chcete-li se o řadě počítačů VAIO dozvědět více a stát se členy rozrůstající se komunity uživatelů systému VAIO,
 - www.sonymstyle-europe.com, chcete-li nakupovat online,
 - www.sony.net, chcete-li získat informace o dalších výrobcích Sony.



Pro přístup k uvedeným službám potřebujete připojení k Internetu.

e-Support

Co je e-Support?

Prohledali jste uživatelské příručky a webový server (www.vaio-link.com), a přesto jste nenašli odpověď na otázku nebo problém? e-Support je ideálním řešením právě pro vás!

Na interaktivním webovém portálu e-Support můžete zadávat veškeré technické dotazy, které se týkají počítače VAIO, a přijímat odpovědi od specializovaného týmu odborné pomoci.

Každý přijatý dotaz bude označen jedinečným číslem, aby byla zajištěna bezproblémová komunikace mezi vámi a týmem portálu e-Support.

Kdo může portál e-Support využívat?

K webovému portálu e-Support služby VAIO-Link mají neomezený přístup všichni zaregistrovaní zákazníci systému VAIO.

Jak lze k portálu e-Support přistupovat?

Po elektronické registraci počítače VAIO na serveru služby Club-VAIO (www.club-vaio.com) obdržíte během několika hodin automaticky zprávu s odkazem na webový portál e-Support, identifikátorem zákazníka a několika základními informacemi.

Pro aktivaci účtu stačí klepnout na odkaz uvedený v této zprávě.

Hned můžete zadat první dotaz.

K webovému portálu e-Support můžete přistupovat z libovolného počítače s aktivním připojením k Internetu.

Na webovém portálu e-Support je k dispozici úplný soubor nápovědy k používání této služby.

Mohu zadávat dotazy v rodném jazyce?

Vzhledem k tomu, že s týmem e-Support komunikujete přes portál, který vás propojuje přímo do naší centrální databáze, lze ve službě e-Support zadávat dotazy pouze v angličtině.

Mohu dotazy zadávat kdykoli?

Ano, dotazy lze zadávat nepřetržitě. Nezapomeňte však, že tým služby e-Support může odpovídat na dotazy pouze od pondělí do pátku od 8 do 18 hodin.

Je používání služby e-Support zpoplatněno?

Ne, tuto službu nabízíme všem registrovaným zákazníkům VAIO zcela zdarma!

Lze zjistit, kdy tým služby e-Support zpracoval zadaný dotaz?

Jakmile tým služby e-Support dotaz zpracuje, obdržíte zprávu, že je odpověď na dotaz k dispozici.

Ochranné známky

Sony, Battery Checker, Click to DVD, DVgate Plus, HotKey Utility, Keyboard Utility, Memory Stick Formatter, PictureGear Studio, Prepare your VAIO, SonicStage, SonicStage Mastering Studio, VAIO Control Center, VAIO Edit Components, VAIO Launcher, VAIO Media, VAIO Power Management, VAIO Power Management Viewer, Image Converter, VAIO Zone, VAIO Update, Memory Stick, logo Memory Stick, VAIO a logo VAIO jsou ochranné známky společnosti Sony Corporation.

Intel, Pentium a Intel SpeedStep jsou ochranné známky nebo registrované ochranné známky společnosti Intel Corporation.

Microsoft, Internet Explorer, Windows Movie Maker, Windows Media Player, Windows XP Professional, Windows XP Home Edition, MS Works 8.0, Microsoft Office 2003 SBE Trial version a logo Windows jsou ochranné známky nebo registrované ochranné známky společnosti Microsoft Corporation v USA a dalších zemích.

i.LINK je ochranná známka společnosti Sony, která označuje pouze produkty vybavené připojením IEEE1394.

Adobe, Adobe Acrobat Elements, Adobe Acrobat Professional, Adobe Photoshop Album, Adobe Reader, Adobe Premiere Standard a Adobe Photoshop Elements jsou ochranné známky společnosti Adobe Systems Incorporated.

MoodLogic je ochranná známka společnosti MoodLogic, Inc.

Norton Internet Security 2005 a Norton Password Manager 2004 jsou ochranné známky nebo registrované ochranné známky společnosti Symantec Corporation.

RecordNow! je ochranná známka společnosti Sonic.

WinDVD for VAIO je ochranná známka společnosti InterVideo, Inc.

Sun Java VM je ochranná známka společnosti Sun Microsystems, Inc.

Google Toolbar je ochranná známka společnosti Google.

Yahoo! Messenger je ochranná známka společnosti Yahoo!.

SafeGuard PrivateDisk je ochranná známka společnosti Utimaco Software.

My Club VAIO obsahuje software Macromedia Flash™ Player společnosti Macromedia, Inc. Copyright © 1995-2003 Macromedia, Inc. Všechna práva vyhrazena. Macromedia a Flash jsou ochranné známky společnosti Macromedia, Inc.

Textovou známku a loga Bluetooth vlastní společnost Bluetooth SIG, Inc. a společnost Sony Corporation je používá výhradně na licenčním základě. Ostatní ochranné známky a obchodní názvy jsou známkami příslušných vlastníků.

Všechny ostatní názvy systémů, výrobků a služeb jsou ochrannými známkami příslušných vlastníků. Značky TM a [®] nejsou v této příručce uváděny.

Technické údaje se mohou měnit bez předchozího upozornění. Všechny ostatní ochranné známky jsou ochrannými známkami příslušných vlastníků.

Přehled softwaru, který je k dispozici pro tento model, najdete na listu Specifikace.