

# Uživatelská příručka Mini

© Copyright 2009 Hewlett-Packard  
Development Company, L.P.

Microsoft a Windows jsou registrované  
ochranné známky společnosti Microsoft  
Corporation v USA.

Informace uvedené v této příručce se mohou  
změnit bez předchozího upozornění. Jediné  
záruky na produkty a služby společnosti HP  
jsou výslovně uvedeny v prohlášení o  
záruce, které je každému z těchto produktů  
a služeb přiloženo. Žádná ze zde uvedených  
informací nezakládá další záruky.  
Společnost HP není zodpovědná za  
technické nebo redakční chyby ani za  
opomenutí vyskytující se v tomto  
dokumentu.

První vydání: Květen 2009

Číslo dokumentu: 530935-221

### **Důležité informace o produktu**

Tato uživatelská příručka popisuje funkce,  
kterými je vybavena většina modelů. Některé  
funkce nemusí být u tohoto zařízení  
dostupné.

Nejaktuálnější informace z *Uživatelské  
příručky Mini* naleznete na Internetových  
stránkách společnosti HP na adrese  
<http://www.hp.com/support>.

## Poznámka k bezpečnostnímu varování

- △ **VAROVÁNÍ!** Abyste snížili možnost poranění způsobeného vysokou teplotou nebo přehřátí zařízení, nepokládejte si zařízení přímo na klín a nezakrývejte ventilační otvory zařízení. Používejte zařízení výhradně na rovném tvrdém povrchu. Dejte pozor, aby proudění vzduchu nebránil jiný pevný povrch, jako například tiskárna, ani měkký povrch, například polštáře, silné pokrývky či šaty. Do kontaktu s kůží nebo měkkým povrchem, jako jsou polštáře, silné pokrývky nebo šaty, nesmí přijít za provozu ani adaptér střídavého proudu. Zařízení a adaptér střídavého proudu splňují limity pro teplotu uživatelem přístupných povrchů, které jsou definovány v mezinárodním standardu pro bezpečnost zařízení informačních technologií (IEC 60950).



---

# Obsah

## 1 Poznání součástí

Určení hardwaru .....	1
Komponenty na horní straně .....	1
TouchPad .....	1
Kontrolka .....	2
Klávesy .....	3
Komponenty na přední straně .....	3
Komponenty na pravé straně .....	5
Komponenty na levé straně .....	5
Komponenty displeje .....	6
Komponenty na spodní straně .....	7
Antény pro bezdrátovou komunikaci .....	8
Další hardwarové komponenty .....	9
Identifikační štítky .....	9

## 2 Řízení spotřeby

Nastavení možností napájení .....	11
Použití úsporných režimů .....	11
Aktivace a ukončení úsporného režimu .....	11
Aktivace a ukončení režimu spánku .....	12
Použití schémat napájení .....	12
Zobrazení aktivního schématu .....	12
Výběr jiného schématu napájení .....	13
Přízpůsobení schémat napájení .....	13
Nastavení ochrany heslem při přechodu z úsporného režimu .....	13
Použití externího zdroje napájení .....	13
Připojení adaptéru střídavého proudu .....	14
Napájení z baterie .....	14
Zobrazení zbývajících úrovně nabití baterie .....	15
Vložení a vyjmutí baterie .....	15
Nabíjení baterie .....	16
Maximalizace doby vybití baterie .....	17
Stavy nízkého nabití baterie .....	17
Rozpoznání stavu nízkého nabití baterie .....	17

Řešení stavu nízkého nabití baterie .....	18
Řešení stavu nízkého nabití baterie, je-li k dispozici externí zdroj napájení .....	18
Řešení stavu nízkého nabití baterie, je-li k dispozici nabitá baterie .....	18
Řešení stavu nízkého nabití baterie, není-li k dispozici žádný zdroj napájení .....	18
Řešení stavu nízkého nabití baterie, nemůže-li zařízení ukončit režim spánku .....	18
Kalibrace baterie .....	18
Krok 1: Plně nabijte baterii .....	19
Krok 2: Zakázání režimu spánku a úsporného režimu .....	19
Krok 3: Vybijte baterii .....	19
Krok 4: Plně dobijte baterii .....	20
Krok 5: Opětovné povolení režimu spánku a úsporného režimu .....	20
Úspora energie baterií .....	20
Skladování baterie .....	20
Likvidace staré baterie .....	21
Vypnutí zařízení .....	21

### 3 Internet

Připojení na pevnou síť .....	22
Připojení k bezdrátové síti .....	24
Používání bezdrátových zařízení .....	24
Identifikace ikon bezdrátových zařízení a stavu sítě .....	24
Použití ovládacích prvků pro bezdrátovou komunikaci .....	25
Používání spínače pro bezdrátové připojení .....	25
Použití softwaru Správce připojení HP (pouze vybrané modely) .....	25
Použití softwaru HP Wireless Assistant .....	26
Provoz sítě WLAN .....	26
Nastavení WLAN .....	27
Zabezpečení sítě WLAN .....	27
Připojení k síti WLAN .....	28
Připojení k jiným sítím .....	29
Použití HP Mobile Broadband (pouze vybrané modely) .....	30
Vložení karty SIM .....	30
Vyjmutí karty SIM .....	31
Použití nástroje HP Mobile Broadband Setup Utility (pouze vybrané modely) .....	32

### 4 Multimédia

Funkce multimédií .....	33
Určení vašich multimediálních komponent .....	33
Nastavení hlasitosti .....	35
Multimediální software .....	36

Použití dalšího předinstalovaného multimediálního softwaru .....	36
Instalace multimediálního softwaru z Internetu .....	36
Audio .....	37
Připojení externích audio jednotek .....	37
Kontrola vašich audio funkcí .....	37
Video .....	38
Připojení externího monitoru nebo projektoru .....	38
Webová kamera .....	39
<b>5 Zabezpečení</b>	
Ochrana zařízení .....	40
Používání hesel .....	40
Hesla používaná v systému Windows .....	41
Hesla nastavená v nástroji Setup .....	42
Heslo správce .....	42
Správa hesla správce .....	42
Zadání hesla správce .....	43
Heslo vyžadované po zapnutí .....	43
Správa hesla vyžadovaného po zapnutí .....	43
Zadání hesla vyžadovaného po zapnutí .....	43
Používání antivirového softwaru .....	44
Používání softwaru brány firewall .....	44
Instalace důležitých aktualizací .....	44
<b>6 Digitální karty</b>	
Vložení digitální karty .....	46
Ukončení činnosti a vyjmutí digitální karty .....	47
<b>7 Zařízení USB</b>	
Použití zařízení USB .....	48
Připojení zařízení USB .....	48
Ukončení činnosti a odebrání zařízení USB .....	49
<b>8 Ukazovací zařízení a klávesnice</b>	
Nastavení předvoleb ukazovacího zařízení .....	50
Použití ukazovacích zařízení .....	50
Použití zařízení TouchPad .....	50
Připojení externí myši .....	50
Používání klávesnice .....	50
Používání klávesových zkratk .....	50
Aktivace úsporného režimu (fn+f1) .....	51
Přepínání obrazu displeje (fn+f2) .....	52
Snížení jasu obrazu (fn+f3) .....	52

Zvýšení jasu obrazu (fn+f4) .....	52
Aktivace funkce QuickLock (fn+f6) .....	52
Ztlumení hlasitosti reproduktoru (fn+f8) .....	53
Snížení hlasitosti reproduktoru (fn+f10) .....	53
Zvýšení hlasitosti reproduktoru (fn+f11) .....	53
<b>9 Jednotky</b>	
Určení nainstalovaných jednotek .....	54
Manipulace s diskovými jednotkami .....	54
Použití externích jednotek .....	55
Použití doplňkových externích zařízení .....	56
<b>10 Paměťové moduly</b>	
<b>11 Aktualizace softwaru</b>	
Aktualizace systému BIOS .....	61
Určení verze systému BIOS .....	61
Stažení aktualizace systému BIOS .....	61
Aktualizace programů a ovladačů .....	63
<b>12 Nástroj Setup</b>	
Spuštění nástroje Setup .....	64
Používání nástroje Setup .....	64
Změna jazyka nástroje Setup .....	64
Navigace a výběr položek v nástroji Setup .....	65
Zobrazení informací o systému .....	65
Obnovení výchozího nastavení nástroje Setup .....	65
Ukončení nástroje Setup .....	66
Nabídky nástroje Setup .....	66
Main menu (Hlavní nabídka) .....	66
Security menu (Nabídka zabezpečení) .....	66
System Configuration (Konfigurace systému), nabídka .....	66
Diagnostics menu (Nabídka diagnostika) .....	67
<b>Rejstřík .....</b>	<b>68</b>



# 1 Poznání součástí

## Určení hardwaru

Součásti zařízení se mohou lišit podle zeměpisné oblasti a modelu. Na obrázcích v této kapitole jsou zachyceny standardní funkce, které jsou součástí většiny modelů zařízení.

Chcete-li zobrazit seznam hardwaru nainstalovaného v zařízení, postupujte následovně:

1. Vyberte **Start > Tento počítač**.
2. V levé části okna Systémové úlohy vyberte položku **Zobrazit systémové informace**.
3. Vyberte kartu **Hardware > Správce zařízení**.

Pomocí nástroje Správce zařízení lze také přidávat hardware nebo upravovat konfiguraci zařízení.

## Komponenty na horní straně

### TouchPad

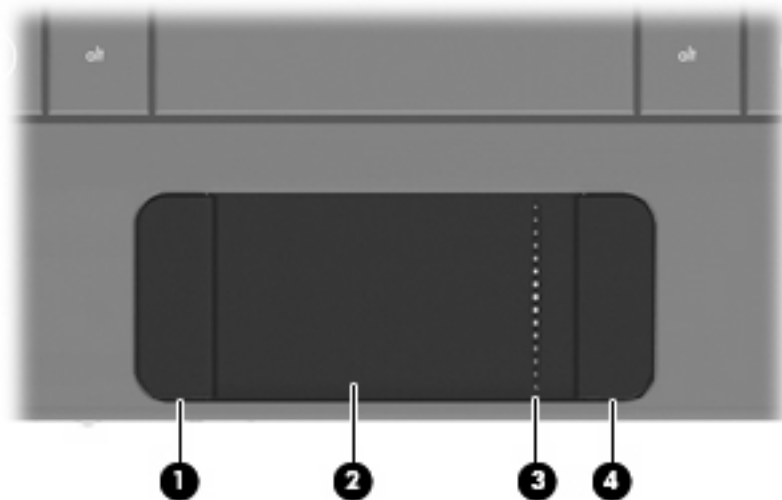

Komponenta	Popis
(1) Levé tlačítko zařízení TouchPad*	Používá se stejně jako levé tlačítko externí myši.
(2) TouchPad*	Slouží k přesunutí ukazatele, výběru nebo aktivaci položek na obrazovce.
(3) Oblast posunování zařízení TouchPad	Posouvá nahoru a dolů.

---

(4) Pravé tlačítko zařízení TouchPad\*

Používá se stejně jako pravé tlačítko externí myši.

---

\* V této tabulce je popsáno nastavení od výrobce. Chcete-li zjistit nebo změnit předvolby ukazovacího zařízení, vyberte položku **Start > Ovládací panel > Tiskárny a jiný hardware > Myš**.

---

## Kontrolka

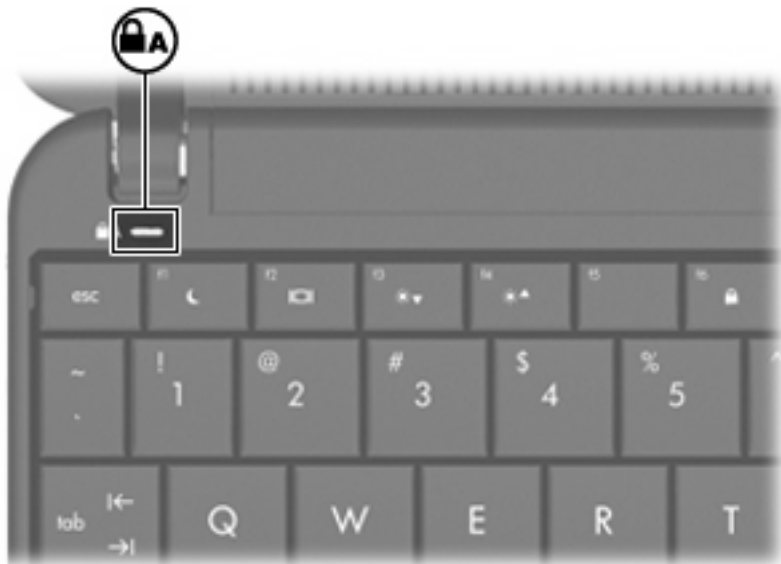

---

### Komponenta

### Popis

Kontrolka funkce caps lock

Svítil: Funkce Caps Lock je zapnutá.

---



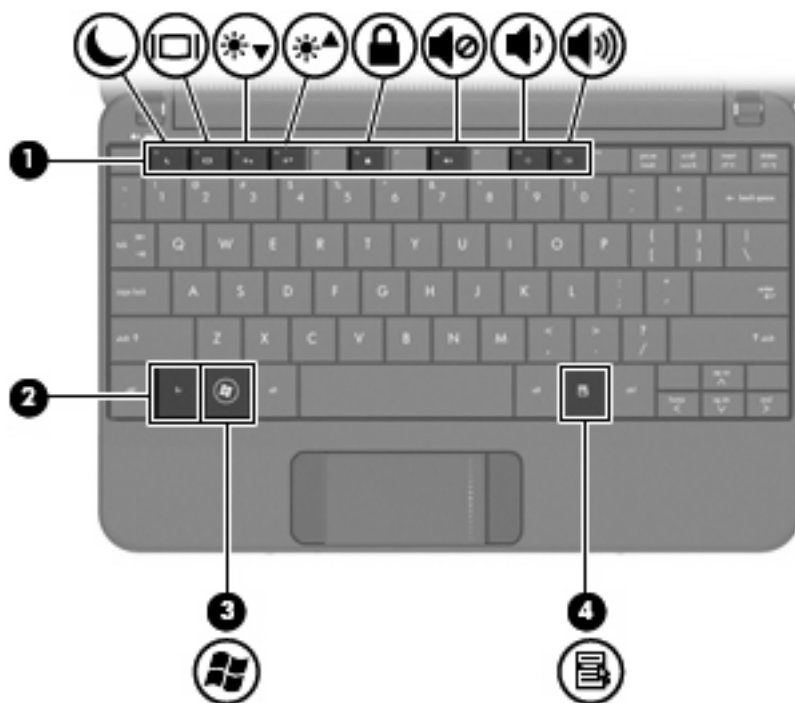

## Klávesy

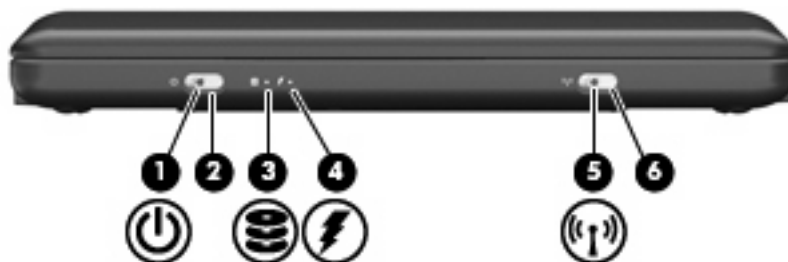

Komponenta	Popis
(1) Funkční klávesy	Stisknutím v kombinaci s klávesou <b>fn</b> lze aktivovat často používané systémové funkce.
(2) Klávesa <b>fn</b>	Stisknutím v kombinaci s funkční klávesou lze aktivovat často používané systémové funkce.
(3)  Logo Windows®, klávesa	Zobrazí nabídku Start systému Windows.
(4)  Klávesa aplikací systému Windows	Zobrazí místní nabídku položky, na které je umístěn ukazatel.



## Komponenty na přední straně

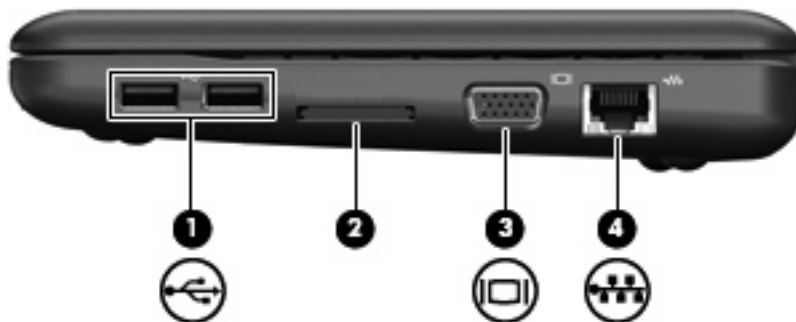

Komponenta	Popis
(1)  Kontrolka napájení	<ul style="list-style-type: none"> <li>• Svítí: Zařízení je zapnuté.</li> <li>• Bliká: Zařízení je v úsporném režimu.</li> <li>• Nesvítí: Zařízení je vypnuté nebo v režimu spánku.</li> </ul>
(2) Tlačítko napájení	<ul style="list-style-type: none"> <li>• Pokud je zařízení vypnuté, posunutím spínače zařízení zapnete.</li> <li>• Pokud je zařízení zapnuté, krátce posuňte spínač a zahájí se přechod do režimu spánku.</li> <li>• Pokud je zařízení v úsporném režimu, krátce posuňte spínač a tento režim se ukončí.</li> <li>• Pokud je zařízení v režimu spánku, krátce posuňte spínač a tento režim se ukončí.</li> </ul> <p data-bbox="943 709 1433 814">Pokud zařízení přestane reagovat a funkce vypnutí systému Windows nefungují, vypněte zařízení posunutím a podržením spínače napájení po dobu alespoň 5 sekund.</p> <p data-bbox="943 842 1433 919">Pokud chcete o nastavení získat více informací, vyberte <b>Start &gt; Ovládací panely &gt; Výkon a údržba &gt; Možnosti napájení</b>.</p>
(3)  Kontrolka jednotky	Bliká: Jednotka pevného disku nebo USB jednotka pracuje.
(4)  Kontrolka stavu baterie	<ul style="list-style-type: none"> <li>• Svítí: Baterie se nabíjí.</li> <li>• Bliká: Baterie, která je jediným zdrojem napájení, je téměř vybitá. Jakmile baterie dosáhne kritického stavu, kontrolka stavu baterie začne rychle blikat.</li> <li>• Nesvítí: Pokud je zařízení připojeno k externímu zdroji napájení, kontrolka nebude svítit, jestliže jsou všechny baterie v zařízení plně nabitě. Pokud zařízení není připojeno k externímu zdroji napájení, kontrolka bude zhasnutá, dokud baterie nedosáhne nízké úrovně nabití.</li> </ul>
(5)  Kontrolka bezdrátového připojení	<ul style="list-style-type: none"> <li>• Modrá: Integrované bezdrátové zařízení, například zařízení pro bezdrátovou síť WLAN, je zapnuto.</li> <li>• Žlutá: Všechna bezdrátová zařízení jsou vypnuta.</li> </ul>
(6) Spínač bezdrátového připojení	<p>Zapíná a vypíná funkci bezdrátového připojení, vlastní bezdrátové připojení však nevytváří.</p> <p><b>POZNÁMKA:</b> Aby bylo možné navázat bezdrátové připojení, musí být nastavena bezdrátová síť.</p>

## Komponenty na pravé straně



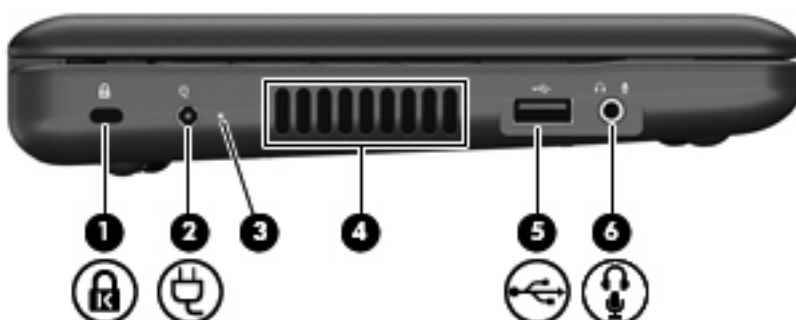

Komponenta	Popis
(1)  Porty USB (2)	Připojení volitelných zařízení USB.
(2) Slot pro digitální média	Podporuje následující formáty doplňkových digitálních karet: <ul style="list-style-type: none"><li>• Memory Stick (MS)</li><li>• MS/Pro</li><li>• Karta MultiMediaCard (MMC)</li><li>• Paměťová karta Secure Digital (SD)</li><li>• Karta xD-Picture</li></ul>
(3)  Port externího monitoru	Připojuje volitelný externí displej, jako např. monitor nebo projektor, k zařízení.
(4)  Zásuvka pro síť (RJ-45)	Slouží k připojení síťového kabelu.

## Komponenty na levé straně



Komponenta	Popis
(1)  Zásuvka pro bezpečnostní kabel	Slouží k připojení doplňkového bezpečnostního kabelu k zařízení. <b>POZNÁMKA:</b> Tento bezpečnostní kabel slouží jako odrazující prvek; neoprávněnému použití nebo krádeži zařízení však zcela zabránit nedokáže.

Komponenta	Popis
(2)  Konektor napájení	Slouží k připojení adaptéru střídavého proudu.
(3) Kontrolka adaptéru střídavého proudu	Svítlí: Počítač je připojen k externímu napájení. Nesvítlí: Počítač není připojen k externímu napájení.
(4) Větrací otvory	Umožňují proudění vzduchu k ochlazení vnitřních komponent.  <b>POZNÁMKA:</b> Ventilátor zařízení se zapíná automaticky, aby ochlazoval vnitřní součásti a zabraňoval přehřívání. Zapínání a vypínání interního ventilátoru během běžného používání počítače je tedy normální.
(5)  Port USB	Slouží k připojení doplňkového zařízení USB.
(6)  Zásuvka audio výstupu (pro náhlavní soupravu) / audio vstupu (mikrofon)	Slouží k připojení volitelných aktivních stereofonních reproduktorů, sluchátek, špuntů, náhlavní soupravy nebo televizního zvukového signálu. Lze jím připojit i volitelnou náhlavní soupravu.  <b>VAROVÁNÍ!</b> Abyste omezili riziko poškození sluchu, nastavte vhodnou hlasitost dříve, než si nasadíte sluchátka nebo náhlavní soupravu. Další bezpečnostní informace naleznete v <i>Poznámky o předpisech, bezpečnosti a prostředí</i> .  <b>POZNÁMKA:</b> Pokud je ke konektoru připojena audio komponenta, reproduktory zařízení jsou vypnuty.  Kabel audiokomponenty musí mít čtyřvodičový konektor.

## Komponenty displeje

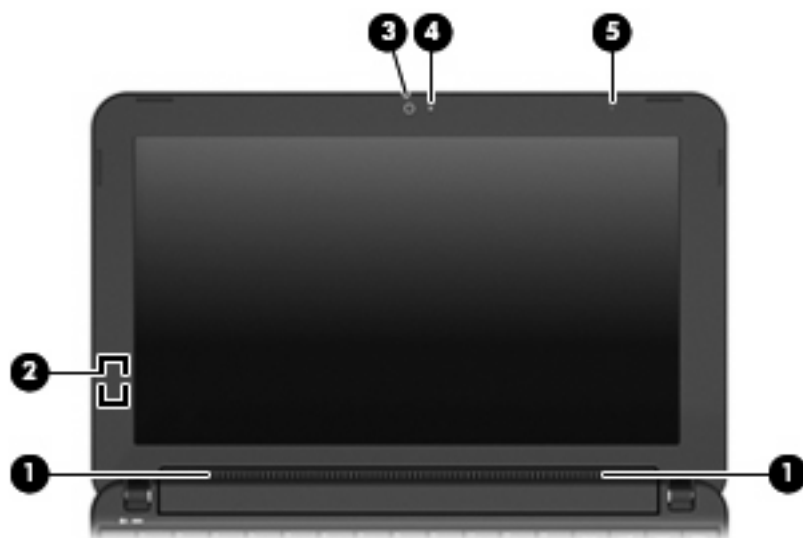

Komponenta	Popis
(1) Reproduktory (2)	Reprodukovují zvuk.
(2) Vestavěný spínač displeje	Vypne displej, pokud displej zavřete a počítač je zapnutý. <b>POZNÁMKA:</b> Tento vypínač displeje není zvenku zařízení viditelný.
(3) Webová kamera	Snímá statické fotografie a video. <b>POZNÁMKA:</b> Pokud chcete snímat video, musíte nainstalovat další software kamery.
(4) Kontrolka webové kamery	Svítlí: Webová kamera se používá.
(5) Vestavěný mikrofon	Zaznamenává zvuk.

## Komponenty na spodní straně

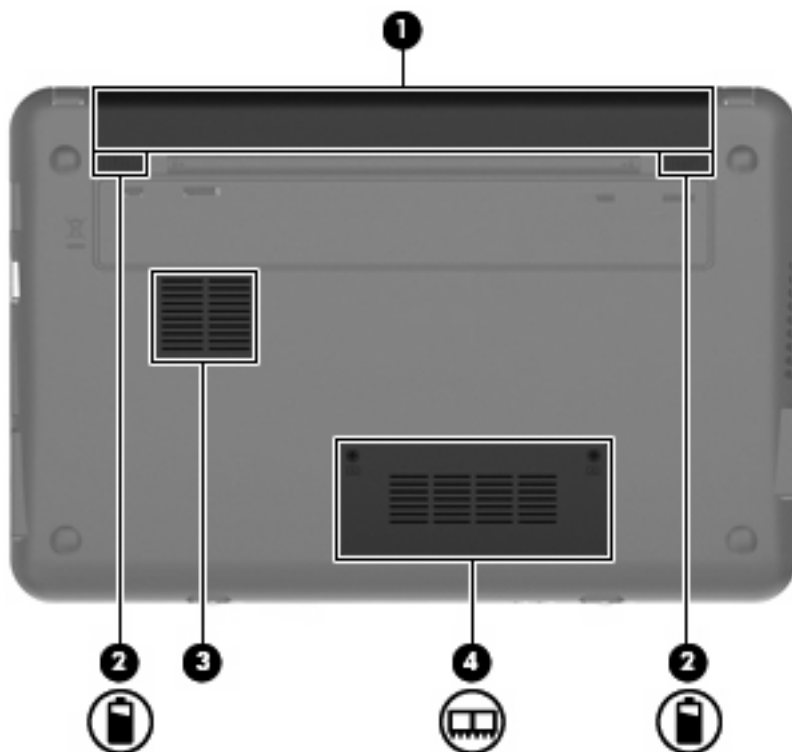

Komponenta	Popis
(1) Bateriová pozice	Udržuje baterii.
(2)  Uvolňovací západky baterie (2)	Slouží k uvolnění baterie z bateriové pozice.
(3) Ventilátor	Umožňuje proudění vzduchu k ochlazení vnitřních komponent.

Komponenta	Popis
(4)  Pozice paměťového modulu	Obsahuje zásuvku paměťového modulu.

**POZNÁMKA:** Ventilátor zařízení se zapíná automaticky, aby ochlazoval vnitřní součásti a zabraňoval přehřívání. Zapínání a vypínání interního ventilátoru během běžného používání počítače je tedy normální.

## Antény pro bezdrátovou komunikaci

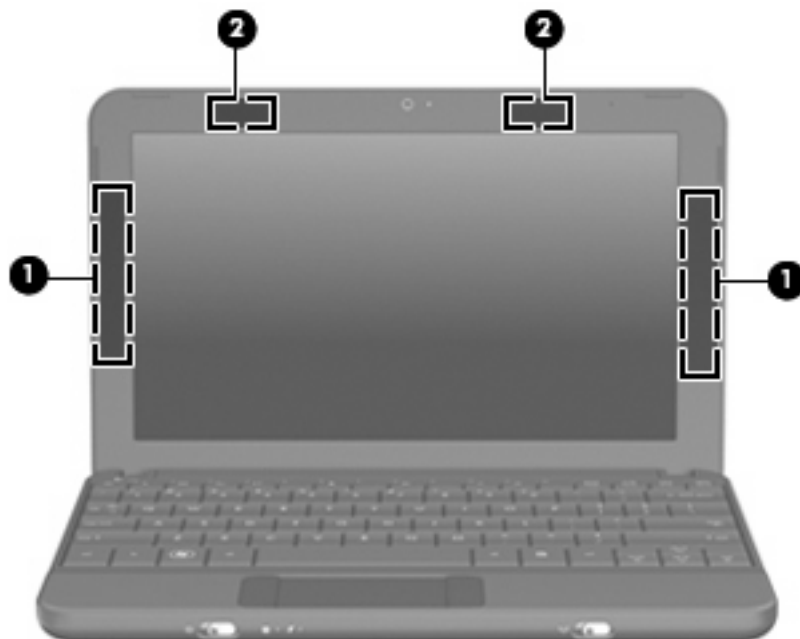

Komponenta	Popis
(1) WWAN antény (2) (pouze u vybraných modelů)*	Odesílá a přijímá signál bezdrátových zařízení v rozlehlých bezdrátových sítích WWAN.
(2) Anténa sítě WLAN (2)*	Odesílá a přijímá signál bezdrátových zařízení na místních bezdrátových sítích (WLAN).

\*Antény jsou ukryté v zařízení a nejsou vidět. Pro zajištění optimálního přenosu nezakryvejte oblasti antén.

Chcete-li získat informace o směrnících pro bezdrátová zařízení platných pro danou zemi nebo oblast, viz část *Poznámky o předpisech, bezpečnosti a prostředí*. Pokud chcete zobrazit tyto dokumenty, klepněte na **Start > Nápověda a odborná pomoc > Uživatelské příručky**.



## Další hardwarové komponenty



Komponenta	Popis
(1) Napájecí kabel*	Slouží k připojení adaptéru střídavého proudu k napájecí zásuvce.
(2) Adaptér střídavého proudu	Převádí střídavý proud na stejnosměrný.
(3) Baterie*	Napájí zařízení, když není připojeno k externímu zdroji napájení.

\* Jednotky bateriových zdrojů a napájecí kabely se mohou lišit v závislosti na oblasti a zemi použití.

## Identifikační štítky

Štítky na zařízení obsahují informace, které mohou být užitečné při řešení problémů se systémem nebo při cestování do zahraničí.

- Servisní štítek—Uvádí důležité informace včetně následujících:

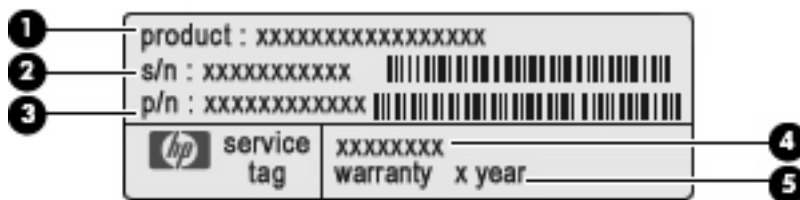

- Název produktu (1). Toto je název produktu, který je uveden na přední části vašeho zařízení.
- Výrobní číslo (s/n) (2). Toto je alfanumerické označení, které je unikátní pro každý produkt.
- Číslo dílu/číslo produktu (p/n) (3). Toto číslo poskytuje specifické informace o hardwarových komponentách produktu. Číslo dílu pomáhá servisnímu technikovi zjistit, které komponenty jsou zapotřebí.
- Popis modelu (4). Tento alfanumerický identifikátor potřebujete pro vyhledání dokumentace, ovladačů a podpory pro vaše zařízení.
- Záruční lhůta (5). Toto číslo uvádí záruční lhůtu (v rocích) vašeho zařízení.

Tyto informace si připravte, pokud chcete kontaktovat technickou podporu. Servisní štítek je upevněn na spodní straně zařízení.

- Certifikát pravosti produktu Microsoft®—Obsahuje kód Product Key systému Microsoft Windows®. Je možné, že tento kód budete potřebovat při aktualizaci nebo řešení problémů s operačním systémem. Tento certifikát je připevněn ke spodní části zařízení.
- Štítek s informacemi o předpisech—Obsahuje informace o shodě zařízení s platnými předpisy včetně následujících:
  - Informace o volitelných bezdrátových zařízeních a označení způsobilosti vyžadovaná v některých zemích, v nichž byla zařízení schválena pro použití. Volitelné zařízení může být bezdrátové zařízení na lokální síti (WLAN). Je možné, že tyto informace budete potřebovat při cestách do zahraničí.
  - Sériové číslo vašeho modulu HP Mobile Broadband (jen vybrané modely).

Štítek s informacemi o předpisech se nachází na spodní straně zařízení.

## 2 Řízení spotřeby

### Nastavení možností napájení

#### Použití úsporných režimů

Zařízení má dva režimy pro úsporu energie nastavené ve výrobě: Úsporný režim a režim spánku.

Při aktivaci úsporného režimu kontrolky napájení zablikají a obsah obrazovky zmizí. Vaše práce je uložena do paměti. Ukončení úsporného režimu je rychlejší než ukončení režimu spánku. Nachází-li se zařízení v úsporném režimu delší dobu nebo se během tohoto režimu baterie téměř vybité, přejde zařízení do režimu spánku.

Při aktivaci režimu spánku se vaše práce uloží do souboru režimu spánku na pevném disku a zařízení se vypne.

△ **UPOZORNĚNÍ:** Aby nedošlo ke snížení kvality zvuku nebo videa, narušení funkcí přehrávání zvuku nebo videa nebo ztrátě dat, neaktivujte úsporný režim ani režim spánku během čtení nebo zapisování na disk CD, DVD nebo na externí kartu médií.

📝 **POZNÁMKA:** Pokud je zařízení v úsporném režimu nebo režimu spánku, nelze inicializovat žádný typ síťové komunikace ani používat žádné funkce zařízení.

#### Aktivace a ukončení úsporného režimu

System je z výroby nastaven, aby úsporný režim aktivoval po 10 minutách nečinnosti při napájení z baterie a 25 minutách nečinnosti při napájení z externího zdroje.

Nastavení a časové limity napájení lze změnit pomocí okna Možnosti napájení v okně Ovládací panelu systému Windows.

Je-li zařízení zapnuto, lze úsporný režim aktivovat kterýmkoli z následujících způsobů:

- Stiskněte kombinaci kláves **fn+f1**.
- Vyberte položky **Start > Vypnout počítač > Úsporný režim**.

Ukončení úsporného režimu:

- ▲ Krátce posuňte spínač napájení.

Při ukončení úsporného režimu se kontrolka napájení rozsvítí a vaše práce se obnoví na obrazovce, kde jste naposledy pracovali.

📝 **POZNÁMKA:** Pokud jste nastavili, že při přechodu z úsporného režimu má být požadováno heslo, musíte před obnovením práce zadat své heslo k systému Windows.

## Aktivace a ukončení režimu spánku

Systém je z výroby nastaven, aby režim spánku aktivoval po 30 minutách nečinnosti, pokud je napájen z baterie nebo je-li baterie téměř vybitá.

 **POZNÁMKA:** Systém neaktivuje režim spánku při napájení z externího zdroje.

**POZNÁMKA:** Z důvodu snížení rizika ztráty informací pravidelně ukládejte svou práci.

Nastavení a časové limity napájení lze změnit pomocí okna Možnosti napájení v okně Ovládací panely systému Windows.

Aktivace režimu spánku:

1. Vyberte položky **Start > Vypnout počítač**.
2. Přidržte klávesu **shift** a vyberte položku **Režim spánku**.

– nebo –

▲ Pokud je zařízení zapnuto, posuňte spínač napájení.

Ukončení režimu spánku:

▲ Krátce posuňte spínač napájení.

Při ukončení režimu spánku se kontrolka napájení rozsvítí a vaše práce se obnoví na obrazovce, kde jste naposledy pracovali.

 **POZNÁMKA:** Pokud jste nastavili, že při přechodu z režimu spánku má být požadováno heslo, musíte před obnovením práce zadat své heslo k systému Windows.

## Použití schémat napájení

Schéma napájení je soubor nastavení systému, který řídí, jak zařízení využívá napájení. Schémata napájení mohou pomoci šetřit energii a maximalizovat výkon zařízení.

K dispozici jsou tato schémata napájení:

- přenosný počítač (doporučováno),
- doma nebo v kanceláři,
- prezentace,
- vždy zapnuto,
- minimální spotřeba,
- maximálně nabitá baterie.

Nastavení těchto plánů napájení lze změnit prostřednictvím nabídky Možnosti napájení.

## Zobrazení aktivního schématu

▲ Klepněte na ikonu **Měřič napájení** v oznamovací oblasti na pravé straně hlavního panelu.

–nebo–

Postupně klepněte na tlačítko **Start > Ovládací panely > Výkon a údržba > Možnosti napájení**.

## Výběr jiného schématu napájení

- ▲ Klepněte pravým tlačítkem myši na ikonu **Měřič napájení** v oznamovací oblasti v pravé části hlavního panelu a potom vyberte ze seznamu schéma napájení.

–nebo–

- Postupně klepněte na tlačítko **Start > Ovládací panely> Výkon a údržba> Možnosti napájení**.
- Vyberte schéma napájení ze seznamu **Schémat nastavení napájení**.
- Klepněte na tlačítko **OK**.

## Přizpůsobení schémat napájení

- Postupně klepněte na tlačítko **Start > Ovládací panely> Výkon a údržba> Možnosti napájení**.
- Vyberte schéma napájení ze seznamu **Schémat nastavení napájení**.
- Podle potřeby upravte nastavení **Napájen ze sítě** a **Napájen z baterií**.
- Klepněte na tlačítko **OK**.

## Nastavení ochrany heslem při přechodu z úsporného režimu

Chcete-li, aby zařízení při ukončení úsporného režimu požadovalo zadání hesla, proveďte tyto kroky:

- Klepněte pravým tlačítkem myši na ikonu **Měřič napájení** v oznamovací oblasti a potom klepněte na položku **Upravit nastavení napájení**.
- Klepněte na složku **Upřesnit**.
- Zaškrtněte políčko **Při přechodu z úsporného režimu se dotázat na heslo**.
- Klepněte na tlačítko **Použít**.

## Použití externího zdroje napájení

K externímu napájení přístroje lze použít některé z následujících zařízení:

- △ **VAROVÁNÍ!** Ke snížení možných bezpečnostních rizik používejte pouze adaptér střídavého proudu dodaný se zařízením, náhradní adaptér střídavého proudu od společnosti HP nebo kompatibilní adaptér střídavého proudu zakoupený jako příslušenství od společnosti HP.

- Schválený adaptér střídavého proudu
- Doplňková stolní jednotka nebo volitelné rozšiřující zařízení

K externímu zdroji napájení připojte zařízení za některé z následujících podmínek:

- △ **VAROVÁNÍ!** Nenabíjejte baterii na palubě letadla.

- Nabíjíte nebo kalibrujete baterii.
- Instalujete nebo měníte systémový software.
- Zapisujete informace na disk CD nebo DVD.

Při připojení zařízení k externímu zdroji napájení nastanou tyto události:

- Baterie se začne nabíjet.
- Je-li zařízení zapnuto, změní se vzhled ikony měřiče baterie v oznamovací oblasti.

Při odpojení počítače od externího zdroje napájení nastanou tyto události:

- Zařízení začne používat napájení z baterie.
- Jas displeje se automaticky sníží, aby se prodloužila životnost baterie. Chcete-li zvýšit jas zobrazení, stiskněte kombinaci kláves **fn+f4** nebo znovu připojte adaptér střídavého proudu.

## Připojení adaptéru střídavého proudu

**VAROVÁNÍ!** Aby nedošlo k úrazu elektrickým proudem nebo poškození zařízení, dodržujte následující zásady:

Připojte napájecí kabel do zásuvky napájení, která bude vždy snadno přístupná.

Zařízení odpojte od napájení vytažením napájecího kabelu ze zásuvky (nikoli vytažením napájecího kabelu ze zařízení).

Pokud je na napájecím kabelu zástrčka se třemi kontakty, připojte ji k uzemněné zásuvce se třemi kontakty. Neznemožňujte funkci uzemňovacího kontaktu napájecího kabelu, například připojením adaptéru se dvěma kontakty. Zemnicí kontakt je důležitý bezpečnostní prvek.

Chcete-li připojit zařízení k externímu zdroji napájení, postupujte následovně:

1. Připojte adaptér střídavého proudu do zásuvky napájení **(1)** na zařízení.
2. Připojte napájecí kabel k adaptéru střídavého proudu **(2)**.
3. Připojte druhý konec napájecího kabelu do zásuvky napájení **(3)**.

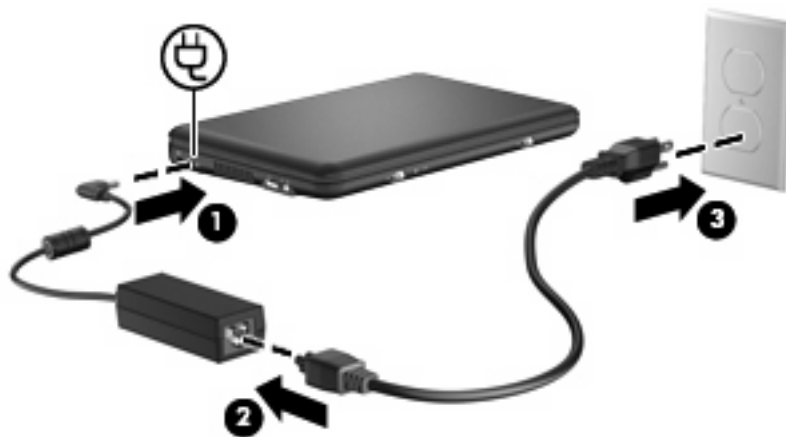

## Napájení z baterie

Pokud je v zařízení nabitá baterie a zařízení není připojeno k externímu zdroji napájení, bude zařízení napájeno z baterie. Pokud je zařízení připojeno k externímu zdroji střídavého proudu, je napájeno z elektrické sítě.

Pokud zařízení obsahuje nabitou baterii a aktuálně používá externí zdroj napájení prostřednictvím adaptéru střídavého proudu, po odpojení adaptéru střídavého proudu přejde na napájení z baterie.

 **POZNÁMKA:** Jas displeje se po odpojení zdroje napájení sníží, aby se prodloužila životnost baterie. Chcete-li jas displeje zvýšit, použijte klávesovou zkratku **fn+f4** nebo znovu připojte adaptér střídavého proudu.

Rozhodnutí, zda baterii ponecháte v zařízení nebo ji uskladníte, závisí na způsobu vaší práce. Pokud baterii ponecháte v zařízení, bude se kdykoli po připojení k externímu zdroji napájení dobíjet, čímž je chráněna vaše práce v případě výpadku proudu. Pokud je však zařízení vypnuto a není připojeno k externímu zdroji, baterie se bude pomalu vybíjet.

 **VAROVÁNÍ!** Za účelem snížení možného bezpečnostního rizika používejte s tímto zařízením pouze baterii dodanou se zařízením, náhradní baterii od společnosti HP nebo kompatibilní baterii zakoupenou u společnosti HP.

Životnost baterie se mění v závislosti na nastavení možností napájení, programech spuštěných na zařízení, jasu displeje, externích zařízeních připojených k zařízení a dalších faktorech.

## Zobrazení zbývajících úrovně nabití baterie

 Poklepejte na ikonu **Měřič napájení** v oznamovací oblasti na pravé straně hlavního panelu.

– nebo –

Vyberte následující položky: **Start > Ovládací panely > Výkon a údržba > Možnosti napájení > Měřič napájení.**

Většina ukazatelů stavu nabití baterií udává stav baterií jako procentuální hodnotu a jako zbývajících dobu provozu v minutách:

- Procentuální hodnota označuje přibližnou zbývajících úroveň nabití baterie.
- Čas označuje přibližnou zbývajících dobu provozu při napájení z baterie *při zachování aktuální úrovně odběru proudu*. Zbývajících dobu provozu se například zkrátí, pokud zahájíte přehrávání disku DVD, a prodlouží, jestliže přehrávání disku DVD ukončíte.

Když se nabíjí baterie, nad ikonou baterie na obrazovce Měřič napájení se může zobrazit ikona blesku.

## Vložení a vyjmutí baterie

 **UPOZORNĚNÍ:** Odebrání baterie, která je jediným zdrojem napájení, může vést ke ztrátě dat. Abyste tomu předešli, uložte si práci a spusťte režim spánku nebo zařízení vypněte pomocí Windows a až poté vyjměte baterii.

Vložení baterie:

1. Odpojte všechna externí zařízení.
2. Pokud je zařízení připojeno ke zdroji střídavého napětí, vytáhněte zástrčku ze zásuvky střídavého proudu.
3. Na rovném povrchu otočte zařízení spodní částí nahoru.

4. Zarovnejte výstupky na baterii s výřezy na zařízení a poté baterii vložte do bateriové pozice. Západy pro uvolnění baterie automaticky zajistí baterii.

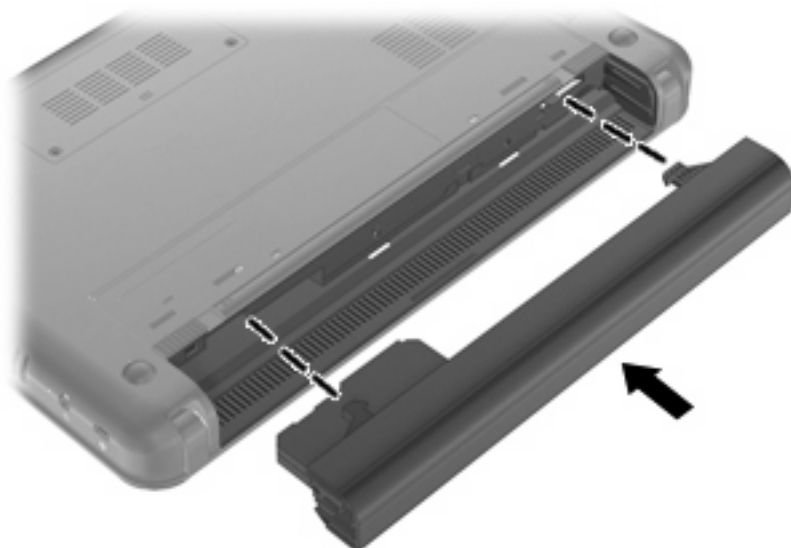

Vyjmutí baterie:

1. Odpojte všechna externí zařízení.
2. Pokud je zařízení připojeno ke zdroji střídavého napětí, vytáhněte zástrčku ze zásuvky střídavého proudu.
3. Na rovném povrchu otočte zařízení spodní částí nahoru.
4. Posunutím západky pro uvolnění baterie (1) baterii uvolněte a poté ji vyjměte (2).

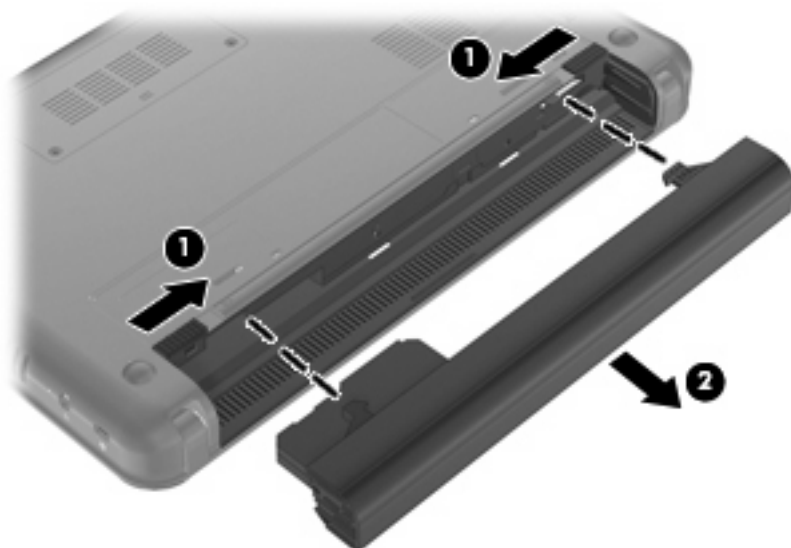

## Nabíjení baterie

⚠ **VAROVÁNÍ!** Nenabíjejte baterii na palubě letadla.



Baterie se začne nabíjet po připojení zařízení k externímu zdroji napájení pomocí adaptéru střídavého proudu, doplňkového adaptéru napájení, doplňkové stolní jednotky nebo doplňkové rozšiřující jednotky.

Baterie se nabíjí, když je zařízení zapnuto i vypnuto. Nabíjení však proběhne rychleji, když bude zařízení vypnuto.

Nabíjení může trvat déle v případě, že nabíjíte novou baterii, že baterie nebyla používána 2 týdny a déle nebo že je v porovnání s teplotou v místnosti mnohem teplejší nebo chladnější.

Chcete-li prodloužit životnost baterie a zpřesnit indikaci jejího stavu, snažte se dodržovat tato doporučení:

- Pokud nabíjíte novou baterii, zapněte zařízení až po jejím úplném nabití.
- Nechte baterii nabíjet až do zhasnutí indikátoru stavu baterie.

 **POZNÁMKA:** Pokud je při nabíjení baterie zařízení zapnuto, měřič baterie v oznamovací oblasti může ukazovat stoprocentní nabití ještě před plným nabitím baterie.

- Před začátkem nabíjení umožněte, aby se baterie během normálního používání vybila přibližně na 5 % úrovně plného nabití.
- Pokud baterie nebyla používána jeden měsíc a déle, místo nabití jednotky proveďte její kalibraci.

Indikátor baterie informuje o stavu nabití baterie:

- Svítí: Baterie se nabíjí.
- Bliká: Baterie, která je jediným zdrojem napájení, je vybitá. Jakmile baterie dosáhne kritického stavu, kontrolka stavu baterie začne rychle blikat.
- Nesvítí: Baterie je plně nabitá, používá se nebo není vložena.

## Maximalizace doby vybití baterie

Doba vybití baterie se liší v závislosti na funkcích, které používáte při bateriovém napájení. Maximální doba vybití se zkracuje tím, jak se baterie opotřebovává.

Tipy pro maximalizaci doby vybití baterie:

- Snižte jas displeje.
- Pokud baterii nepoužíváte nebo nenabíjíte, vyjměte ji ze zařízení.
- Baterii uložte na chladném suchém místě.

## Stavy nízkého nabití baterie

Informace uvedené v této části popisují výstrahy a odezvy systému nastavené výrobcem. Některé výstrahy a odezvy systému na nízkou úroveň nabití baterií je možné změnit v okně Možnosti napájení v okně Ovládací panely systému Windows. Nastavení provedená v dialogu Možnosti napájení nemají vliv na činnost indikátorů.

## Rozpoznání stavu nízkého nabití baterie

Pokud je zařízení napájeno pouze z baterie a ta je téměř vybitá, kontrolka stavu baterie začne blikat.

Pokud stav nízké úrovně nabití baterie není vyřešen, zařízení přejde do stavu téměř úplného vybití baterie a kontrolka baterie bude blikat rychleji.

Je-li baterie téměř vybitá, provede zařízení tyto akce:

- Pokud je povolen režim spánku a zařízení je zapnuto nebo v úsporném režimu, zařízení spustí režim spánku.
- Pokud je režim spánku deaktivovaný a zařízení je zapnuto nebo v úsporném režimu, zařízení zůstane chvíli v úsporném režimu a potom se vypne, čímž se ztratí veškerá neuložená data.

## Řešení stavu nízkého nabití baterie

△ **UPOZORNĚNÍ:** Za účelem snížení rizika ztráty dat v situacích, kdy jsou baterie téměř vybité a zařízení aktivuje režim spánku, neobnovujte napájení, dokud nezhasnou kontrolky napájení.

### Řešení stavu nízkého nabití baterie, je-li k dispozici externí zdroj napájení

- ▲ Připojte jedno z následujících zařízení:
  - adaptér střídavého proudu,
  - doplňkové rozšiřující zařízení nebo stolní stanici,
  - doplňkový adaptér napájení.

### Řešení stavu nízkého nabití baterie, je-li k dispozici nabitá baterie

1. Vypněte zařízení nebo aktivujte režim spánku.
2. Vyjměte vybitou baterii a namísto ní vložte nabitou baterii.
3. Zapněte zařízení.

### Řešení stavu nízkého nabití baterie, není-li k dispozici žádný zdroj napájení

- ▲ Aktivujte režim spánku.
    - nebo –
- Uložte práci a vypněte zařízení.

### Řešení stavu nízkého nabití baterie, nemůže-li zařízení ukončit režim spánku

Pokud zařízení nemá dostatek energie k opuštění režimu spánku, proveďte tyto kroky:

1. Vložte nabitou baterii nebo připojte zařízení k externímu napájení.
2. Ukončete režim spánku krátkým posunutím spínače napájení.

## Kalibrace baterie

Kalibraci baterie provádějte v následujících situacích:

- Ukazatele nabití baterie se zdají být nepřesné.
- Pozorujete výraznou změnu délky provozu při napájení z baterie.

Baterii není nutné kalibrovat častěji než jednou za měsíc, a to ani v případě, že je intenzivně používána. Také kalibrace nové baterie není nutná.

## Krok 1: Plně nabijte baterii

 **VAROVÁNÍ!** Nenabíjejte baterii na palubě letadla.

 **POZNÁMKA:** Baterie se nabíjí, když je zařízení zapnuto i vypnuto. Nabíjení však proběhne rychleji, když bude zařízení vypnuto.

Plné nabití baterie:

1. Vložte baterii do zařízení.
2. Připojte zařízení k adaptéru střídavého proudu, doplňkovému adaptéru napájení, doplňkovému rozšiřujícímu zařízení nebo doplňkové stolní jednotce a potom připojte adaptér nebo zařízení k externímu zdroji napájení.

Kontrolka baterie na zařízení se rozsvítí.

3. Ponechejte zařízení připojené k externímu zdroji napájení, dokud se baterie zcela nenabije.

Kontrolka stavu baterie na zařízení se vypne.

## Krok 2: Zakázání režimu spánku a úsporného režimu

1. Klepněte pravým tlačítkem myši na ikonu **Měřič napájení** v oznamovací oblasti v pravé části hlavního panelu a potom klepněte na položku **Upravit nastavení napájení**.

– nebo –

Vyberte následující položky: **Start > Ovládací panely > Výkon a údržba > Možnosti napájení**.

2. Poznamenejte si 4 nastavení uvedená ve sloupci **Napájen bateriemi** a **Napájen ze sítě**, abyste je mohli po kalibraci znovu nastavit.
3. Nastavte u všech 4 možností položku **Nikdy**.
4. Klepněte na tlačítko **OK**.

## Krok 3: Vybijte baterii

Během vybíjení baterie musí být zařízení zapnuto. Proces vybíjení může probíhat nezávisle na tom, zda zařízení používáte či nepoužíváte. Vybíjení však proběhne rychleji, když jej budete používat.

- Pokud chcete během vybíjení od zařízení odejít, před zahájením vybíjení v případě potřeby uložte data.
- Pokud budete zařízení během vybíjení používat jen občas a nastavili jste časové limity pro úsporu energie, lze očekávat, že se zařízení bude během vybíjení chovat následujícím způsobem:
  - Monitor se nebude automaticky vypínat.
  - Rychlost pevného disku se v případě nečinnosti automaticky nesníží.
  - Nedojde k aktivaci režimu spánku systémem.

Vybití baterie:

1. Odpojte zařízení od externího zdroje napájení, ale *nevypínejte* jej.
2. Ponechejte zařízení napájené z baterie spuštěné až do vybití baterie. Až se baterie vybije do stavu nízkého nabití, kontrolka stavu baterie začne blikat. Po vybití baterie kontrolka stavu baterie zhasne a zařízení se vypne.

## Krok 4: Plně dobijte baterii

Dobití baterie:

1. Připojte zařízení k externímu zdroji napájení a ponechejte je připojené až do úplného nabití baterie. Po nabití baterie se kontrolka stavu baterie na zařízení vypne.

Při dobíjení baterie lze zařízení používat, ale baterie se nabije rychleji při vypnutém zařízení.

2. Pokud je zařízení vypnuté, po úplném nabití baterie a zhasnutí kontrolky stavu baterie zařízení zapněte.

## Krok 5: Opětovné povolení režimu spánku a úsporného režimu

△ **UPOZORNĚNÍ:** Pokud po kalibraci nebude opět povolen režim spánku, může dojít k úplnému vybití baterie a ztrátě dat.

1. Vyberte následující položky: **Start > Ovládací panely > Výkon a údržba > Možnosti napájení**.
2. Zadejte nastavení, která jste si poznamenali, do sloupce **Napájen ze sítě a Napájen bateriemi**.
3. Klepněte na tlačítko **OK**.

## Úspora energie baterií

- V Ovládacích panelech systému Windows vyberte v okně Možnosti napájení režim nízké spotřeby.
- Ukončete nečinné aplikace pracující s modemem a všechna nepoužívaná bezdrátová i kabelová připojení k místní síti (LAN).
- Odpojte nepoužívaná externí zařízení, která nejsou připojena k externímu zdroji napájení.
- Ukončete činnost, deaktivujte nebo vyjměte nepoužívané externí karty médií.
- Pomocí klávesových zkratk **fn+f3** a **fn+f4** nastavte jas obrazovky podle potřeby.
- Pokud chcete od zařízení odejít, aktivujte úsporný režim nebo režim spánku, případně zařízení vypněte.

## Skladování baterie

△ **UPOZORNĚNÍ:** Aby nedošlo k poškození baterie, nevystavujte ji po příliš dlouhou dobu vysokým teplotám.

Jestliže zařízení nebudete používat a bude odpojeno od externího napájení déle než dva týdny, vyjměte baterii a uložte ji odděleně.

Chcete-li prodloužit životnost skladované baterie, skladujte ji na chladném a suchém místě.

 **POZNÁMKA:** Uloženou baterii byste měli kontrolovat každých 6 měsíců. Pokud je nabití baterie menší než 50 %, nabijte ji dříve, než ji uložíte.

Jestliže byla baterie skladována po dobu jednoho měsíce nebo déle, proveďte před použitím její kalibraci.

## Likvidace staré baterie

△ **VAROVÁNÍ!** Abyste zabránili požáru nebo popálení, nerozebírejte, nerozbíjejte, nepropichujte, nezkratujte elektrické kontakty a nevyhazujte do ohně nebo vody.

Informace o likvidaci baterie najdete v části *Poznámky o předpisech, bezpečnosti a prostředí*.

## Vypnutí zařízení

△ **UPOZORNĚNÍ:** Při vypnutí zařízení budou neuložená data ztracena.

Příkaz Vypnout ukončí všechny spuštěné programy včetně operačního systému a následně vypne displej i zařízení.

Zařízení vypínejte v následujících situacích:

- Potřebujete vyměnit baterii nebo manipulovat s komponentami uvnitř zařízení.
- Připojujete externí zařízení jinam než k portu USB.
- Zařízení nebude používáno a bude odpojeno od externího zdroje napájení po delší dobu.

Chcete-li zařízení vypnout, postupujte následovně:

 **POZNÁMKA:** Pokud se zařízení nachází v úsporném režimu nebo v režimu spánku, je třeba tento režim nejprve ukončit.

1. Uložte práci a ukončete všechny spuštěné programy.
2. Vyberte položky **Start > Vypnout počítač > Vypnout**.

Pokud zařízení přestane reagovat a nelze jej vypnout předchozími postupy, zkuste následující nouzová řešení v uvedeném pořadí:

- Stiskněte kombinaci kláves **ctrl+alt+delete**. Potom vyberte položku **Ukončit > Vypnout**.
- Posuňte vypínač napájení a podržte jej po dobu nejméně 5 sekund.
- Odpojte zařízení od externího zdroje napájení a vyjměte baterii.

## 3 Internet

Zařízení podporuje následující typy připojení k Internetu:

- Kabelový—Můžete se připojit k širokopásmové síti pomocí konektoru (síťového) RJ-45.
- Bezdrátový—Pro mobilní přístup k Internetu můžete použít bezdrátové připojení. Informace o nastavení bezdrátového připojení nebo přidání zařízení do existující sítě jsou uvedeny v části „Připojení k bezdrátové síti“.

### Připojení na pevnou síť

Připojení k místní síti (LAN) vyžaduje kabel s 8kolíkovým konektorem RJ-45 (prodává se zvlášť). Pokud je síťový kabel vybaven obvodem pro potlačení rušení **(1)**, který chrání proti rušení televizním a rádiovým signálem, nasměrujte konec kabelu obsahující obvod **(2)** k zařízení.



Postup připojení síťového kabelu:

**VAROVÁNÍ!** Pro snížení rizika úrazu elektrickým proudem a poškození zařízení nezapojte kabel modemu nebo telefonní kabel do zásuvky RJ-45 (sít').

1. Zapojte síťový kabel do síťové zásuvky **(1)** zařízení.

2. Zapojte opačný koniec kabeľu do zásuvky rozvodu sítě LAN (2).



# Připojení k bezdrátové síti

## Používání bezdrátových zařízení

Bezdrátová technologie přenáší data pomocí radiových vln místo kabelů. Vaše zařízení může být vybaveno některým z následujících bezdrátových zařízení:





- Zařízení bezdrátové sítě (WLAN)—připojuje zařízení k bezdrátové lokální síti (běžně se označuje jako síť Wi-Fi, bezdrátová síť LAN nebo WLAN) v kancelářích, v domácnosti a na veřejných místech, jako jsou letiště, restaurace, kavárny, hotely a univerzity. V síti WLAN každé mobilní bezdrátové zařízení komunikuje s bezdrátovým směrovačem nebo přístupovým bodem.
- HP Mobile Broadband Module (jen vybrané modely)—zařízení pro bezdrátové sítě (WWAN), které poskytuje přístup k informacím, kdekoli jsou dostupné služby poskytovatele mobilní sítě. V síti WWAN každé mobilní zařízení komunikuje se základnovou stanicí operátora mobilní sítě. Operátoři mobilních sítí instalují sítě datových základnových stanic (podobně jako základnové stanice pro mobilní telefony) v rámci velkých geografických celků a nabízejí efektivní pokrytí celých států a jiných rozlehlých oblastí.

Zařízení vyhovuje následujícím odvětvovým standardům IEEE:

- 802.11b, první populární standard, podporuje rychlost přenosu dat až 11 Mb/s a pracuje na frekvenci 2,4 GHz.
- Standard 802.11g podporuje rychlost přenosu dat až 54 Mb/s a pracuje na frekvenci 2,4 GHz. Zařízení WLAN se standardem 802.11g je zpětně kompatibilní se zařízeními používajícími standard 802.11b, proto mohou být provozované ve stejné síti.

Máte-li zájem o další informace týkající se bezdrátových technologií, obraťte se na údaje a odkazy na webových stránkách v sekcích [Nápověda](#) a [Odborná pomoc](#).

## Identifikace ikon bezdrátových zařízení a stavu sítě

Ikona	Název	Popis
	Bezdrátové připojení (připojeno)	Určuje umístění kontroly a spínače bezdrátového připojení na zařízení. Také označuje, že jedno nebo více bezdrátových zařízení je zapnuto.
	Bezdrátové připojení (odpojeno)	Označuje, že bezdrátová zařízení jsou vypnuta.
	Připojení na bezdrátovou síť (připojeno)	Označuje, že jedno nebo více zařízení WLAN je připojeno k síti.
	Připojení na bezdrátovou síť (odpojeno)	Označuje, že jedno nebo více zařízení WLAN není připojeno k síti.





Stav sítě (připojeno)

Označuje, že jsou instalovány jeden nebo více LAN ovladačů a jedno nebo více LAN zařízení je připojeno k síti.



Stav sítě (odpojeno)

Označuje, že jsou instalovány jeden nebo více LAN ovladačů, ale k síti není připojeno žádné LAN zařízení.

## Použití ovládacích prvků pro bezdrátovou komunikaci

Bezdrátová zařízení je možné ovládat v zařízení pomocí následujících prvků:

- Spínač bezdrátového připojení
- Ovládací prvky operačního systému.

## Používání spínače pro bezdrátové připojení

Zařízení má spínač bezdrátového připojení, jedno nebo více bezdrátových zařízení a jednu kontrolku bezdrátového připojení. Všechna bezdrátová zařízení v zařízení jsou ve výchozím nastavení aktivní a po spuštění zařízení svítí kontrolka (modrá) bezdrátové komunikace.

Kontrolka bezdrátového připojení slouží k indikaci aktivace všech zařízení a neodráží stav jednotlivých zařízení. Pokud modrá kontrolka svítí, je zapnuté alespoň jedno bezdrátové zařízení. Pokud kontrolka svítí žlutě, jsou všechna bezdrátová zařízení vypnutá.

Protože jsou všechna bezdrátová zařízení v zařízení ve výchozím nastavení aktivní, můžete použít spínač pro bezdrátové připojení k současnému zapnutí nebo vypnutí všech bezdrátových zařízení.

## Použití softwaru Správce připojení HP (pouze vybrané modely)

Správce připojení vám umožňuje spravovat Internetové profily, SMS zprávy, připojení zařízení a metody a upravovat další nastavení.

Spuštění Správce připojení:

1. Klepněte na ikonu **Správce připojení HP** v oznamovací oblasti na pravé straně hlavního panelu.
2. Klepněte na **Připojit** pro zapnutí sítě WWAN (wireless wide area network) a použití HP Mobile Broadband.

 **POZNÁMKA:** Doba připojení se liší. Po připojení se v okně Správce připojení zobrazí oznamovací zpráva.

 **POZNÁMKA:** Při prvním spuštění je Správce připojení minimalizován. Pro maximalizaci okna Správce připojení a zobrazení více informací o stavu připojení klepněte na **Podrobnosti**.

Více podrobností o použití Správce připojení viz [Nápověda Správce připojení](#).

## Použití softwaru HP Wireless Assistant

Bezdrátové zařízení lze zapnout a vypnout pomocí nástroje Wireless Assistant. Jestliže je bezdrátové zařízení deaktivováno nástrojem Setup Utility, je nutné je aktivovat nástrojem Setup Utility dříve, než je bude možné vypnout nebo zapnout pomocí softwaru Wireless Assistant.

 **POZNÁMKA:** Aktivace či zapnutí bezdrátového zařízení nepřipojí automaticky zařízení k síti.

Stav bezdrátových zařízení zobrazíte tak, že kurzor myši umístíte na ikonu bezdrátového připojení v oznamovací oblasti v pravém rohu hlavního panelu.

 **POZNÁMKA:** Chcete-li ikonu bezdrátového připojení zobrazit, klepněte na ikonu **Zobrazit skryté ikony** (< nebo <<) v oznamovací oblasti.

Pokud v oznamovací oblasti nenajdete ikonu bezdrátového připojení, postupujte dle následujících kroků pro změnu nastavení softwaru Wireless Assistant:

1. Klepněte na **Start > Ovládací panely > Síť a připojení na Internet > HP Wireless Assistant**.
2. Klepněte na **Vlastnosti**.
3. Zaškrtněte políčko vedle **ikony Wireless Assistant v oznamovací oblasti**.
4. Klepněte na tlačítko **Použít**.

Další informace najdete v nápovědě nástroje Wireless Assistant:

1. Poklepáním na ikonu v oznamovací oblasti otevřete okno nástroje Wireless Assistant.
2. Klepněte na tlačítko **Nápověda**.

Můžete použít dialogové okno vlastnosti v nástroji Wireless Assistant pro zobrazení ovladačů pro zapnutí/vypnutí každého instalovaného bezdrátového zařízení a ovládat jednotlivá zařízení odděleně. Zobrazení ovladačů pro zapnutí/vypnutí:

1. V oznamovací oblasti poklepejte v pravé části hlavního panelu na ikonu **Wireless Assistant**.
2. Klepněte na **Vlastnosti**.
3. Zaškrtněte políčko **Nezávislé ovladače pro instalovaná bezdrátová zařízení** a klepněte na tlačítko **Použít**.
4. Pro ovládání každého bezdrátového zařízení zvlášť klepněte na **Vypnout** nebo **Zapnout**.

## Provoz sítě WLAN

Pomocí zařízení WLAN se lze připojit k místní bezdrátové síti (WLAN), která se skládá z jiných zařízení nebo síťových zařízení vzájemně spojených bezdrátovým směrovačem nebo bezdrátovým přístupovým bodem.

 **POZNÁMKA:** Pojmy *bezdrátový směrovač* a *bezdrátový přístupový bod* často označují stejné zařízení.

- Rozsáhlé sítě WLAN, například podnikové nebo veřejné sítě WLAN, obvykle využívají bezdrátové přístupové body, které umožňují připojení velkého množství zařízení a příslušenství a oddělení důležitých síťových funkcí.
- Síť WLAN v domácnosti nebo malé kanceláři obvykle používá bezdrátový směrovač, který umožňuje připojení několika zařízení pomocí bezdrátového připojení a kabelu, a poskytuje sdílené

připojení k síti Internet, sdílení tiskárny a souborů bez požadavku na instalaci dalšího hardwaru nebo softwaru.

Chcete-li použít zařízení sítě WLAN v zařízení, je nutné se připojit do infrastruktury sítě WLAN (zprostředkované poskytovatelem služeb nebo veřejnou či firemní sítí).

## Nastavení WLAN

Pro nastavení sítě WLAN a vytvoření připojení k síti Internet je třeba následující vybavení:

- Modem pro širokopásmové připojení (ADSL nebo kabelový) **(1)** a vysokorychlostní připojení k Internetu pořízené od poskytovatele služeb sítě Internet
- Bezdrátový směrovač (nutno zakoupit zvlášť) **(2)**
- Zařízení s bezdrátovým připojením **(3)**

Na následujícím obrázku je příklad konfigurace bezdrátové sítě, která je připojena k síti Internet.

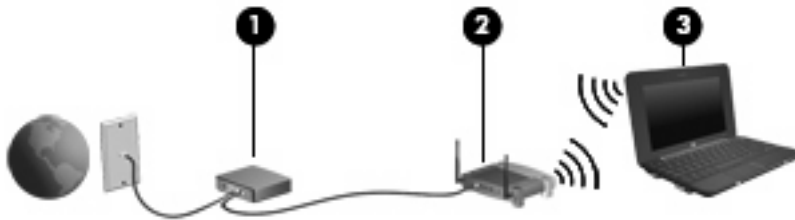

Síť je možné postupně rozšiřovat a prostřednictvím bezdrátového připojení nebo kabelu připojit do sítě další zařízení, která získají přístup k síti Internet.

Nápověda pro nastavení WLAN viz informace poskytnuté výrobcem směrovače nebo poskytovatelem připojení k Internetu.

## Zabezpečení sítě WLAN

Protože byl standard sítě WLAN navržen jen s omezeným zabezpečením proti běžnému odposlouchávání a nikoliv proti závažnějším formám útoků, je třeba mít na paměti, že sítě WLAN jsou zranitelné i vůči dobře známým a zdokumentovaným rizikům zabezpečení.

Sítě WLAN na veřejných místech a přípojných bodech, jakými jsou například kavárny a letiště, nemusí mít zabezpečení žádné. Výrobci bezdrátových připojení a poskytovatelé služeb přípojných bodů v současnosti vyvíjejí nové technologie, které učiní práci na takovýchto veřejných místech bezpečnější a anonymnější. Máte-li obavy o zabezpečení vašeho zařízení v příjpném bodu, omezte svoji síťovou aktivitu na takových místech na běžné posílání zpráv el. pošty a surfování po Internetu.

Pokud vytváříte síť WLAN nebo se chystáte připojit k existující síti WLAN, vždy zapněte funkce zabezpečení, abyste ochránili vnitřní síť před neoprávněným přístupem. Běžnými úrovněmi zabezpečení jsou WPA-Personal a WEP. Protože signály bezdrátového rádia dosahují mimo síť, jiná zařízení WLAN mohou nechráněné signály využít a buď se připojit do vaší sítě (bez souhlasu) nebo

zachytávat informace, které jsou přes ni posílány. Existují však preventivní opatření pro zabezpečení sítě WLAN:

- **Použijte bezdrátový vysílač se zabudovaným zabezpečením**

Mnoho bezdrátových základnových stanic, bran nebo směrovačů disponuje vestavěnými prvky zabezpečení, jakými jsou například protokoly zabezpečení pro bezdrátová připojení a brány firewall. Se správným bezdrátovým vysílačem můžete svou síť zabezpečit proti těm nejběžnějším bezpečnostním rizikům.

- **Práce za bránou firewall**

Brána firewall je bariéra, která kontroluje jak přichodí data, tak žádosti o data, a blokuje jakékoliv podezřelé položky. Brány firewall jsou dostupné v mnoha variantách, jak softwarových, tak hardwarových. Některá síťová prostředí používají kombinaci obou typů.

- **Použití bezdrátového šifrování**

Pro síť WLAN je dostupná řada sofistikovaných šifrovacích protokolů. Najděte řešení, které se nejvíce hodí pro zabezpečení vaší sítě:

- **Wired Equivalent Privacy (WEP)** (Soukromí ekvivalentní drátovým sítím) je protokol zabezpečení pro bezdrátová připojení, který zakóduje nebo zašifruje veškerá síťová data před tím, než jsou odeslána pomocí klíče WEP. Obvykle lze přiřazení klíče WEP ponechat na síti samotné. Můžete však také vytvořit vlastní klíč, nechat vygenerovat jiný nebo využít jiné, pokročilejší metody. Ostatní nebudou moci síť WLAN využívat bez správného klíče.
- **WPA (Wi-Fi Protected Access)** je protokol, který podobně jako WEP používá jako metodu zabezpečení šifrování a dešifrování dat přenášených pomocí sítě. Namísto jednoho statického klíče zabezpečení, jako je tomu v případě WEP, používá zabezpečení WPA „temporal key integrity protocol“ (TKIP), což je protokol dynamicky měnící klíče, který vygeneruje pro každý balíček dat nový klíč. Generuje také jinou sadu klíčů pro každé ze zařízení v síti.

- **Uzavření vaší sítě**

Pokud možno zamezte bezdrátovému vysílači ve vysílání vašeho názvu sítě (SSID). Většina sítí úvodem vysílá svůj název, čímž oznamuje okolním zařízením, že je síť aktivní. Uzavřením sítě docílíte, že její existence nebude pro okolní zařízení tak snadno zjištělná.

 **POZNÁMKA:** Je-li síť uzavřena a identifikátor SSID není vysílán, bude po vás vyžadováno, abyste SSID znali v případě, že budete chtít připojit k síti nová zařízení. Dříve než uzavřete síť, poznamenejte si SSID a uložte jej na bezpečném místě.

## Připojení k síti WLAN

Postup připojení k síti WLAN:

1. Ujistěte se, že je zařízení WLAN zapnuto. Pokud je zapnuto, bude svítit kontrolka bezdrátového připojení modře. Pokud kontrolka bezdrátového připojení svítí žlutě, stiskněte tlačítko bezdrátového připojení.
2. Klepněte na nabídku **Start > Připojit**.

3. Vyberte ze seznamu sítě WLAN a v případě potřeby zadejte klíč zabezpečení sítě.
  - Je-li síť nezabezpečená, což znamená, že k ní má přístup kdokoliv, zobrazí se varování. Klepněte na tlačítko **Pokračovat**, čímž akceptujete varování a dokončíte připojení.
  - Pokud je síť WLAN se zabezpečením, budete vyzváni, abyste zadali bezpečnostní síťový klíč, neboli bezpečnostní kód. Zadejte kód a poté klepněte na **Připojit** pro dokončení připojení.

 **POZNÁMKA:** Nejsou-li v seznamu uvedeny žádné sítě WLAN, znamená to, že jste mimo dosah bezdrátového směrovače či přístupového bodu.

**POZNÁMKA:** Pokud síť, k níž se chcete připojit, nevidíte, klepněte na položku **Nastavit připojení nebo síť**. Zobrazí se seznam možností. Máte možnost vyhledat síť a připojit se k ní ručně nebo vytvořit nové síťové připojení.

4. Po vytvoření připojení umístěte kurzor myši na ikonu bezdrátové sítě v oznamovací oblasti v pravé části hlavního panelu pro ověření názvu, rychlosti, síly signálu a stavu připojení.

 **POZNÁMKA:** Funkční dosah (vzdálenost, kterou může bezdrátový signál urazit) závisí na implementaci sítě WLAN, výrobci směrovače a rušení od ostatních elektronických zařízení nebo překážek jako jsou zdi a podlahy.

Další informace o používání sítě WLAN můžete čerpat z následujících zdrojů:

- Informace od poskytovatele služeb sítě Internet nebo uživatelské příručky bezdrátového směrovače a dalších zařízení sítě WLAN
- Informace a odkazy na webové stránky v části Návod a odborná pomoc.

Seznam veřejných přístupových bodů sítě WLAN ve vašem okolí získáte od poskytovatele služeb sítě Internet nebo pomocí internetového vyhledávače. Mezi webové stránky, které uveřejňují seznam veřejných přístupových bodů sítě WLAN, patří Cisco Internet Mobile Office Wireless Locations, Hotspotlist a Geektools. Zjistíte umístění přístupového bodu sítě WLAN, cenu a požadavky na připojení k síti.

## Připojení k jiným sítím

Pokud přemístíte zařízení do dosahu jiné sítě WLAN, pokusí se systém Windows k této síti připojit. Pokud je pokus úspěšný, vaše zařízení se automaticky připojí k nové síti. V případě, že systém Windows novou síť nerozpozná, proveďte stejný postup, jaký jste použili pro připojení ke své síti WLAN.

## Použití HP Mobile Broadband (pouze vybrané modely)

Modul HP Mobile Broadband Module je zařízení pro bezdrátové sítě (WWAN), které poskytuje přístup k informacím, kdekoli jsou dostupné služby poskytovatele mobilní sítě. Použití HP Mobile Broadband vyžaduje poskytovatele síťových služeb (který se nazývá *operátor mobilní sítě*), kterým je ve většině případů operátor sítě mobilního telefonu. Pokrytí pro HP Mobile Broadband je podobné hlasovému pokrytí mobilním telefonem.

Pokud je modul HP pro mobilní širokopásmové připojení využíván ve spojení se službami operátora mobilní sítě, poskytuje trvalé připojení k Internetu, odesílání e-mailů nebo možnost připojovat se k firemní síti na cestách i mimo dosah bodů hotspot Wi-Fi.

Modul HP pro mobilní širokopásmové připojení podporuje následující technologie:

- Modul HSPA (High Speed Packet Access), který poskytuje přístup do sítí založených na telekomunikačním standardu globálního systému pro mobilní komunikace (GSM).
- Modul EV-DO (Evolution Data Optimized), který zajišťuje přístup k sítím založeným na telekomunikačním standardu kódového multiplexu (CDMA).

Možná budete potřebovat sériové číslo modulu HP Mobile Broadband pro aktivaci služeb. Sériové číslo je vytištěno na štítku uvnitř bateriové pozice vašeho zařízení. Někteří operátoři mobilní sítě vyžadují použití karty SIM (Subscriber Identity Module). Karta SIM obsahuje základní informace o vás, jako PIN (personal identification number) nebo informace o síti. Některá zařízení obsahují kartu SIM, která je předem instalována v bateriové pozici. Pokud není karta SIM předem instalována, měla by být součástí informací o HP Mobile Broadband, které jsou součástí vašeho zařízení, nebo by vám ji měl poskytnout operátor mobilní sítě odděleně od zařízení.

Informace o vkládání a vyjímání modulu SIM naleznete v částech „Vložení karty SIM“ a „Vyjmutí karty SIM“ v této kapitole.

Informace o HP Mobile Broadband a o tom, jak aktivovat službu u vámi preferovaného operátora mobilní sítě, viz informace o HP Mobile Broadband dodané jako součást vašeho zařízení. Další informace naleznete na stránkách společnosti HP na adrese <http://www.hp.com/go/mobilebroadband> (pouze USA).

## Vložení karty SIM

- 
- △ **UPOZORNĚNÍ:** Aby nedošlo k poškození konektorů, nepoužívejte při vkládání karty SIM nepřiměřenou sílu.
- 

Vložení karty SIM:

1. Vypněte zařízení. Jestliže si nejste jisti, zda je zařízení vypnuté nebo v režimu spánku, zapněte jej pomocí tlačítka napájení. Potom zařízení vypněte prostřednictvím nabídky operačního systému.
2. Sklopte displej.
3. Odpojte veškerá externí zařízení připojená k zařízení.
4. Odpojte napájecí kabel zásuvky napájení.
5. Otočte zařízení spodní částí nahoru a položte jej na rovný povrch bateriovou pozicí směrem k vám.
6. Vyjměte z počítače baterii.

7. Vsuňte kartu do slotu karty SIM a zatlačte na ni, dokud pevně nezapadne.

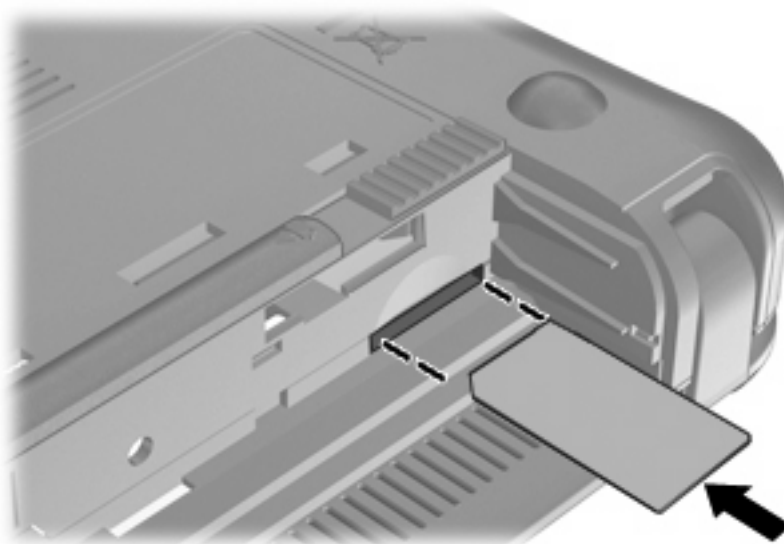

8. Znovu vložte baterii.

 **POZNÁMKA:** Pokud baterii znovu nevložíte, modul HP pro mobilní širokopásmové připojení bude zakázán.

9. Znovu připojte externí napájení.
10. Znovu připojte externí zařízení.
11. Zapněte zařízení.

## Vyjmutí karty SIM

Postup vyjmutí karty SIM:

1. Vypněte zařízení. Jestliže si nejste jisti, zda je zařízení vypnuté nebo v režimu spánku, zapněte jej pomocí tlačítka napájení. Potom zařízení vypněte prostřednictvím nabídky operačního systému.
2. Sklopte displej.
3. Odpojte veškerá externí zařízení připojená k zařízení.
4. Odpojte napájecí kabel ze zásuvky napájení.
5. Otočte zařízení spodní částí nahoru a položte jej na rovný povrch bateriovou pozicí směrem k vám.
6. Vyměňte z počítače baterii.

7. Zatláče na kartu SIM (1) a vyjměte ji ze zásuvky (2).

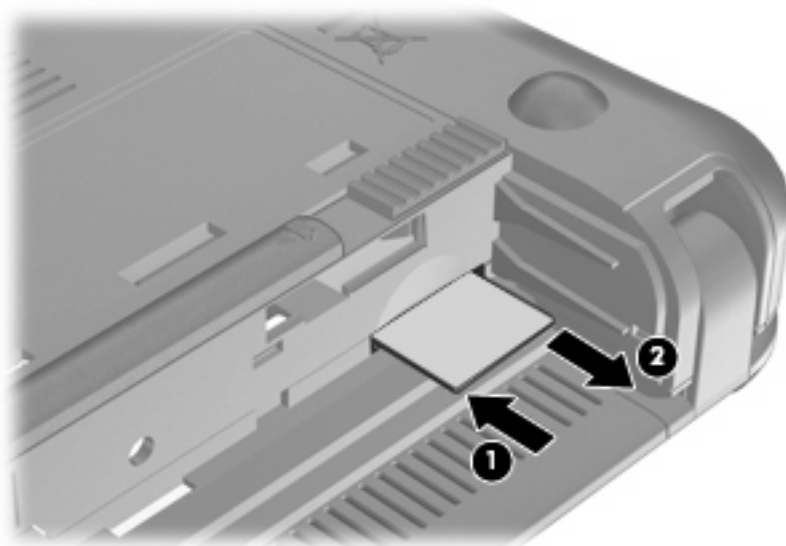

8. Znovu vložte baterii.
9. Znovu připojte externí napájení.
10. Znovu připojte externí zařízení.
11. Zapněte zařízení.

## Použití nástroje HP Mobile Broadband Setup Utility (pouze vybrané modely)

Nástroj HP Mobile Broadband Setup Utility poskytuje základní informace o nastavení HP Mobile Broadband.

 **POZNÁMKA:** Nástroj HP Mobile Broadband Setup Utility není dostupný ve všech oblastech.

Při prvním zapnutí HP Mobile Broadband se otevře stránka **Začínáme s HP Mobile Broadband**.



---

# 4 Multimédia

## Funkce multimédií

Vaše zařízení je vybaveno multimediálními funkcemi, které vám umožňují poslech hudby, shlédnutí filmů a obrázků. Vaše zařízení může obsahovat následující multimediální komponenty:

- Integrované reproduktory pro poslech hudby
- Integrovaná webová kamera, která vám umožňuje nahrání a sdílení videa a fotografií
- Předem instalovaný multimediální software, který vám umožňuje přehrávat a spravovat vaši hudbu, filmy a obrázky

---

 **POZNÁMKA:** Vaše zařízení nemusí obsahovat všechny níže uvedené komponenty.



---

Následující části vysvětlují, jak najít a použít multimediální komponenty vložené do vašeho zařízení.

## Určení vašich multimediálních komponent

Následující obrázek a tabulka popisují funkce pro ovládání multimédií na zařízení.



Komponenta	Popis
(1) Webová kamera	Snímá statické fotografie a video. <b>POZNÁMKA:</b> Pokud chcete snímat video, musíte nainstalovat další software kamery.
(2) Kontrolka webové kamery	Svítlí: Webová kamera se používá.
(3) Vestavěný mikrofon	Zaznamenává zvuk.
(4) Reproduktory (2)	Reprodukují zvuk.
(5)  Klávesová zkratka pro zvýšení hlasitosti	Stisknutím v kombinaci s klávesou <b>fn</b> lze zvýšit hlasitost zvuku.
(6)  Klávesová zkratka pro snížení hlasitosti	Stisknutím v kombinaci s klávesou <b>fn</b> lze snížit hlasitost zvuku.
(7)  Klávesová zkratka pro vypnutí zvuku	Stisknutím v kombinaci s klávesou <b>fn</b> lze vypnout zvuk.
(8)  Zásuvka audio výstupu (pro náhlavní soupravu) / audio vstupu (mikrofon)	Slouží k připojení volitelných aktivních stereofonních reproduktorů, sluchátek, špuntů, náhlavní soupravy nebo televizního zvukového signálu. Lze jím připojit i volitelnou náhlavní soupravu. <b>VAROVÁNÍ!</b> Abyste omezili riziko poškození sluchu, nastavte vhodnou hlasitost dříve, než si nasadíte sluchátka nebo náhlavní soupravu. Další bezpečnostní informace naleznete v <i>Poznámky o předpisech, bezpečnosti a prostředí</i> . <b>POZNÁMKA:</b> Pokud ke sluchátkové zásuvce připojíte zařízení, reproduktory zařízení budou deaktivovány.

Komponenta	Popis
	Audiokomponenta musí mít čtyřvodičový konektor.

## Nastavení hlasitosti

Hlasitost lze upravit pomocí následujících ovládacích prvků:

- Klávesová zkratka pro hlasitost zařízení—kombinace klávesy **fn** (1) a buď funkční klávesa **f8** (2), **f10** (3) nebo **f11** (4):
  - Chcete-li zvuk vypnout nebo obnovit, stiskněte **fn+f8**.
  - Pro snížení hlasitosti stiskněte **fn+f10**.
  - Pro zvýšení hlasitosti stiskněte **fn+f11**.

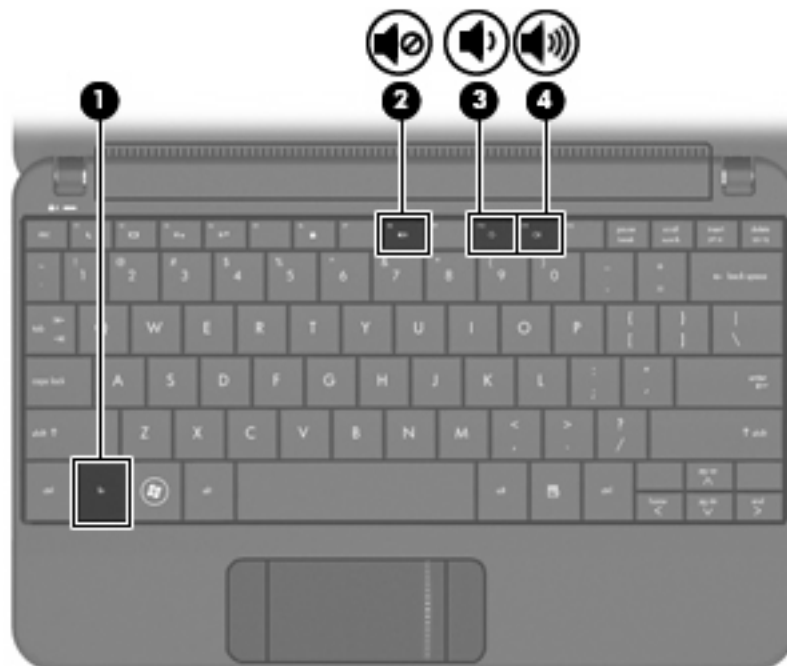

- Ovládání hlasitosti v systému Windows®:
  - a. Klepněte na ikonu **Hlasitost** v oznamovací oblasti na pravé straně hlavního panelu.
  - b. Podle toho, zda chcete hlasitost zvýšit nebo snížit, přetáhněte posuvník nahoru nebo dolů. Hlasitost lze vypnout zaškrtnutím políčka **Ztlumení**.

– nebo –

  - a. Poklepejte na ikonu **Hlasitost** v oznamovací oblasti.
  - b. Ve sloupci Ovládání hlasitosti zvýšte nebo snižte hlasitost přetažením voliče **Hlasitost** nahoru nebo dolů. Můžete rovněž upravit vyvážení nebo vypnout hlasitost.

Pokud se v oznamovací oblasti ikona Hlasitost nezobrazuje, můžete ji přidat následujícím způsobem:

- a. Vyberte položky **Start > Ovládací panely > Zvuky a zařízení pro práci se zvukem a řečí > Zvuky a zvuková zařízení > Hlasitost**.
  - b. Zaškrtněte políčko **Umístit ikonu hlasitosti na hlavní panel**.
  - c. Klepněte na tlačítko **Použít**.
- Ovládání hlasitosti programem:  
Hlasitost můžete nastavit také v rámci některých programů.

## Multimediální software

Vaše zařízení je vybaveno předinstalovaným multimediálním softwarem, který vám umožňuje poslech hudby, shlédnutí filmů a obrázků.

### Použití dalšího předinstalovaného multimediálního softwaru

Nalezení dalšího předinstalovaného multimediálního softwaru:

- ▲ Vyberte **Start > Všechny programy** a spusťte multimediální program, který chcete použít. Pokud chcete například použít aplikaci Windows Media Player (jen vybrané modely) pro přehrávání zvukového disku CD, klepněte na položku **Windows Media Player**.

---

 **POZNÁMKA:** Některé programy mohou být umístěny v podsložkách.

---

### Instalace multimediálního softwaru z Internetu

- ▲ Pokud chcete instalovat multimediální software z Internetu, připojte se na Internetové stránky autora softwaru a postupujte podle jeho pokynů.

---

 **POZNÁMKA:** Software stažený z Internetu může obsahovat viry. Další informace najdete v kapitole „Zabezpečení“.

---

## Audio

Vaše zařízení má mnoho audio funkcí, které vám umožňují:

- Přehrávat hudbu na reproduktorech zařízení a/nebo na připojených externích reproduktorech.
- Nahrávat zvuk pomocí interního mikrofону nebo připojením externí náhlavní soupravy.
- Stahovat hudbu z Internetu.
- Vytvářet multimediální prezentace používající audio a obrázky.
- Přenášet zvuk a obrázky pomocí programů pro rychlé zasílání zpráv.

## Připojení externích audio jednotek

 **VAROVÁNÍ!** Abyste omezili riziko poškození sluchu, nastavte vhodnou hlasitost dříve, než si nasadíte sluchátka nebo náhlavní soupravu. Další bezpečnostní informace naleznete v *Poznámky o předpisech, bezpečnosti a prostředí*.

Informace o připojení externích zařízení, jako jsou externí reproduktory, sluchátka nebo mikrofón náhlavní soupravy, viz informace poskytnuté se zařízením. Pro nejlepší výsledky si zapamatujte následující tipy:

- Ujistěte se, že má kabel zařízení čtyřvodičový konektor, který podporuje zvukový výstup (sluchátka) a zvukový vstup (mikrofón).
- Zkontrolujte, že je kabel externího zařízení pevně zasunut do zásuvky vašeho zařízení.
- Zkontrolujte, že byly instalovány všechny ovladače nutné pro externí jednotku.

 **POZNÁMKA:** Ovladač je vyžadovaný program, který funguje jako překladáč mezi jednotkou a programy, které jednotku používají.

## Kontrola vašich audio funkcí

Pro kontrolu zvukového systému na vašem zařízení postupujte dle následujícího:

1. Vyberte **Start > Ovládací panely > Zvuky a zařízení pro práci se zvukem a řečí > Zvuky a zvuková zařízení**.
2. Když se otevře okno Zvuky a vlastnosti zvukových zařízení, klepněte na kartu **Zvuky**. V **Události programů** vyberte jakýkoliv zvuk, jako například pípnutí nebo alarm, a klepněte na ikonu šipky vpravo vedle zvuku v seznamu.

Měli byste uslyšet zvuk z reproduktorů nebo z připojených sluchátek.

Pro kontrolu funkce nahrávání zařízení postupujte dle následujícího:

1. Vyberte **Start > Všechny programy > Příslušenství > Zábava > Záznam zvuku**.
2. Klepněte na tlačítko Záznam a mluvte do mikrofónu. Uložte soubor na svůj počítač.
3. Spusťte multimediální program a přehrajte zvuk.

---

 **POZNÁMKA:** Pro dosažení nejlepších výsledků při nahrávání mluvte přímo do mikrofonu a zaznamenávejte zvuk v prostředí, kde není žádný hluk na pozadí.

---

- ▲ Audio nastavení na zařízení potvrdíte tak, že klepnete pravým tlačítkem myši na ikonu **Hlasitost** na hlavním panelu, nebo vyberte **Start > Ovládací panely > Zvuk a zařízení pro práci se zvukem a řečí > Zvuky a zvuková zařízení**.

## Video

Vaše zařízení vám umožňuje používat širokou varietu video funkcí:

- Sledování filmů
- Hraní her na Internetu
- Úprava obrázků a videa pro tvorbu prezentací
- Připojení externích video zařízení

## Připojení externího monitoru nebo projektoru

Použijte kabel VGA (nutno zakoupit zvlášť) pro připojení externího displeje, jako je monitor nebo projektor, k rozšiřujícímu portu monitoru na zařízení.

Připojení externího monitoru nebo projektoru:

1. Připojení volitelného VGA kabelu k externímu portu monitoru na zařízení.



2. Připojte externí monitor nebo projektor ke druhému konci kabelu.

---

 **POZNÁMKA:** Pokud na řádně připojeném externím monitoru nebo projektoru není žádný obraz, stisknutím kláves **fn+f2** přepněte obraz na externí zařízení. Opakovaný stisk kláves **fn+f2** přepne zobrazení mezi displejem počítače a zařízením.

---

## Webová kamera

Zařízení je vybaveno integrovanou webovou kamerou, která je umístěna v horní části displeje. Webová kamera je vstupní zařízení, které vám umožňuje nahrát a sdílet statické fotografie a video.

---

 **POZNÁMKA:** Pokud chcete nahrávat video, musíte nainstalovat další software webové kamery.

---

Webovou kameru otevřete následujícím postupem:

1. Klepněte na **Start > Tento počítač** a poté poklepejte na ikonu kamery.
2. Klepněte na **Nový snímek** a sejměte obrázek.

---

 **POZNÁMKA:** Obrázek je automaticky uložen do složky **Moje dokumenty**.

---

# 5 Zabezpečení

## Ochrana zařízení

Standardní bezpečnostní funkce poskytované operačním systémem Windows a instalačním programem pro jiné operační systémy než je Windows, mohou chránit osobní nastavení a informace před různými nebezpečími.

Použijte postupy popsané v této kapitole pro následující:

- Hesla
- Software brány firewall
- Antivirová podpora (Norton Internet Security)
- Kritické bezpečnostní aktualizace

 **POZNÁMKA:** Funkce zabezpečení jsou navrženy tak, aby fungovaly jako odrazující prvek, ale nemusí být schopné zabránit softwarovým útokům nebo předcházet špatnému používání či krádeži zařízení.

**POZNÁMKA:** Než pošlete vaše zařízení do opravy, odstraňte veškerá hesla a nastavení snímače otisků prstů.

Riziko zařízení	Bezpečnostní funkce
Neoprávněné používání zařízení	<ul style="list-style-type: none"><li>• Funkce QuickLock</li><li>• Heslo vyžadované po zapnutí</li></ul>
Neoprávněný přístup k datům	<ul style="list-style-type: none"><li>• Software brány firewall</li><li>• Aktualizace systému Windows</li></ul>
Neoprávněný přístup k nástroji pro nastavení, nastavení BIOS a dalším informacím identifikace systému	Heslo správce
Trvalé nebo budoucí hrozby pro zařízení	Kritické bezpečnostní aktualizace od společnosti Microsoft
Neoprávněný přístup k uživatelskému účtu systému Windows	Heslo uživatele

## Používání hesel

Heslo je skupina znaků, které si vybíráte pro zabezpečení informací v zařízení. Mohou být nastavena různá hesla v závislosti na tom, jak chcete kontrolovat přístup k informacím. Hesla mohou být nastavena v systému Windows nebo v instalačním programu pro jiné operační systémy než Windows, předinstalovaných na zařízení.



- △ **UPOZORNĚNÍ:** Chcete-li předejít uzamčení zařízení, poznačte si každé heslo, které nastavíte. Protože se většina hesel nezobrazuje, když jsou nastavována, měněna nebo mazána, je nezbytné si okamžitě poznamenávat každé heslo a ukládat jej na bezpečném místě.

Pro funkci nástroje Setup i pro funkci zabezpečení systému Windows lze použít stejné heslo. Navíc lze stejné heslo použít zároveň u více funkcí nástroje Setup.

Při nastavování hesla v nástroji pro nastavení se řiďte následujícími pravidly:

- Heslo může být libovolnou kombinací až 8 písmen a číslic a nerozlišují se u něj malá a velká písmena.
- Heslo nastavené v nástroji Setup je třeba zadat na výzvu nástroje Setup. Heslo nastavené v systému Windows je třeba zadat na výzvu systému Windows.

Při zadávání a uchovávání hesel se řiďte následujícími pravidly:

- Při vytváření hesel se řiďte požadavky nástroje.
- Zapište si svá hesla a uložte je na bezpečném místě, které není v blízkosti zařízení.
- Hesla neuchovávejte v souboru, který je uložený v zařízení.
- Nepoužívejte jako heslo své jméno nebo jiné informace, které lze snadno uhodnout.

Následující části obsahují přehled běžně používaných hesel systému Windows a Setup a dále obsahují popis jejich funkcí. Další informace o heslech systému Windows, jako jsou hesla spojiče obrazovky, najdete v **Start > Nápověda a podpora**.

## Hesla používaná v systému Windows

Heslo	Funkce
Heslo správce	Omezuje přístup k funkcím správce systému. <b>POZNÁMKA:</b> Toto heslo nemůže být použito pro přístup k funkcím nástroje Setup.
Heslo uživatele	Ochrání přístup k uživatelskému účtu systému Windows. Navíc omezuje přístup k obsahu zařízení a je vyžadováno při přechodu z úsporného režimu nebo z režimu spánek.
Funkce QuickLock	Funkce QuickLock chrání zařízení tím, že požaduje zadání hesla v dialogovém okně systému Windows předtím, než vstoupíte do zařízení. Po nastavení hesla uživatele nebo správce postupujte následovně: <ol style="list-style-type: none"><li>1. Spusťte funkci QuickLock stisknutím kláves <b>fn+f6</b>.</li><li>2. Opusťte funkci QuickLock zadáním hesla uživatele nebo správce systému Windows.</li></ol>

## Hesla nastavená v nástroji Setup

Heslo	Funkce
Heslo správce*	<ul style="list-style-type: none"><li>• Omezuje přístup k nástroji Setup.</li><li>• Poté, co je toto heslo nastaveno, musí být zadáno při každém spuštění nástroje Setup.</li></ul> <p><b>UPOZORNĚNÍ:</b> Pokud zapomenete heslo správce, nemůžete spouštět nástroj Setup.</p>
Heslo vyžadované po zapnutí*	<ul style="list-style-type: none"><li>• Omezuje přístup k obsahu zařízení.</li><li>• Poté, co je toto heslo nastaveno, musí být zadáno po každém zapnutí nebo restartování zařízení a ukončení režimu spánku.</li></ul> <p><b>UPOZORNĚNÍ:</b> Pokud zapomenete heslo vyžadované po zapnutí, nemůžete zapínat a restartovat zařízení ani ukončovat režim spánku.</p>

\*Podrobnosti o každém hesle naleznete v následujících částech.

### Heslo správce

Heslo správce chrání přístup k nastavením a identifikačním informacím systému v nástroji Setup. Poté, co je toto heslo nastaveno, musíte je zadat při každém spuštění nástroje Setup.

Vaše administrátorské heslo nelze zaměnit za administrátorské heslo nastavené ve Windows a nezobrazuje se při nastavování, zadávání, změně nebo odstraňování. Ujistěte se, že máte heslo poznamenané a uložené na bezpečném místě.

### Správa hesla správce

Chcete-li nastavit, změnit nebo vymazat hesla, postupujte následovně:

1. Spusťte instalační program zapnutím nebo restartováním zařízení a stisknutím klávesy **F10** v okamžiku, kdy je v dolním levém rohu obrazovky zobrazena instalační zpráva „F10 = BIOS Setup Options“ (F10 = možnosti nastavení BIOS).
2. Pomocí kláves se šipkami vyberte **Security** (Zabezpečení) > **Set Administrator Password** (Nastavit heslo administrátora) a poté stiskněte **enter**.
  - Chcete-li nastavit heslo správce, zadejte je do polí **Enter New Password** (Zadat nové heslo) a **Confirm New Password** (Potvrdit nové heslo) a poté stiskněte klávesu **enter**.
  - Chcete-li změnit heslo správce, zadejte aktuální heslo do pole **Enter Current Password** (Zadat aktuální heslo), zadejte nové heslo do polí **Enter New Password** (Zadat nové heslo) a **Confirm New Password** (Potvrdit nové heslo) a poté stiskněte klávesu **enter**.
  - Chcete-li vymazat heslo správce, zadejte aktuální heslo do pole **Enter Password** (Zadat heslo) a poté čtyřikrát stiskněte klávesu **enter**.
3. Jestliže chcete uložit nastavení a ukončit nástroj Setup, vyberte pomocí kláves se šipkami položku **Exit** (Ukončit) > **Exit Saving Changes** (Uložit změny a ukončit).

Provedené změny se projeví po restartování zařízení.

## Zadání hesla správce

Při výzvě **Enter Password** (Zadejte heslo) zadejte heslo správce a poté stiskněte [enter](#). Po třech neúspěšných pokusech o zadání hesla správce je nutné restartovat zařízení a pokusit se o zadání znovu.

## Heslo vyžadované po zapnutí

Vaše heslo vyžadované po zapnutí chrání zařízení před neoprávněným použitím. Poté, co je toto heslo nastaveno, musí být zadáno po každém zapnutí nebo restartování zařízení a ukončení režimu spánku. Heslo vyžadované po zapnutí se při nastavení, zadání, změně ani odstranění nezobrazuje.

## Správa hesla vyžadovaného po zapnutí

Chcete-li nastavit, změnit nebo vymazat hesla, postupujte následovně:

1. Spustíte instalační program zapnutím nebo restartováním zařízení a stisknutím klávesy **F10** v okamžiku, kdy je v dolním levém rohu obrazovky zobrazena instalační zpráva „F10 = BIOS Setup Options“ (F10 = možnosti nastavení BIOS).
2. Pomocí kláves se šipkami vyberte **Security** (Zabezpečení) > **Set Power-On Password** (Nastavit heslo vyžadované při zapnutí) a poté stiskněte [enter](#).
  - Chcete-li nastavit heslo při spuštění, zadejte je do polí **Enter New Password** (Zadat nové heslo) a **Confirm New Password** (Potvrdit nové heslo) a poté stiskněte klávesu [enter](#).
  - Chcete-li změnit heslo při spuštění, zadejte aktuální heslo do pole **Enter Current Password** (Zadat aktuální heslo) a zadejte nové heslo do polí **Enter New Password** (Zadat nové heslo) a **Confirm New Password** (Potvrdit nové heslo) a poté stiskněte klávesu [enter](#).
  - Chcete-li vymazat heslo vyžadované po zapnutí, zadejte aktuální heslo do pole **Enter Current Password** (Zadat aktuální heslo) a poté čtyřikrát stiskněte klávesu [enter](#).
3. Jestliže chcete uložit nastavení a ukončit nástroj Setup, vyberte pomocí kláves se šipkami položky **Exit** (Ukončit) > **Exit Saving Changes** (Uložit změny a ukončit).

Provedené změny se projeví po restartování zařízení.

## Zadání hesla vyžadovaného po zapnutí

Při výzvě **Enter Password** (Zadejte heslo) zadejte heslo a poté stiskněte [enter](#). Pokud heslo zadáte třikrát neúspěšně, budete muset restartovat zařízení a zkusit zadat heslo znovu.

## Používání antivirového softwaru

Používáte-li zařízení pro práci s elektronickou poštou nebo pro přístup na Internet, vystavujete jej riziku napadení počítačovými viry, které mohou poškodit operační systém, aplikace nebo nástroje, nebo způsobit, že nebudou pracovat správně.

Antivirový software dokáže detekovat většinu virů, zneškodnit je a v převážné většině případů i odstranit jejich následky. Pokud chcete zajistit trvalou ochranu proti nově objeveným virům, musíte pravidelně provádět aktualizace antivirového softwaru.

V zařízení je předinstalován antivirový program, software Norton Internet Security.

- Vaše verze Norton Internet Security zahrnuje 60 dní bezplatných aktualizací. Velmi doporučujeme, abyste si chránili zařízení proti novým virům i po těchto 60 dnech, a to zakoupením prodloužení služby aktualizace. Návod pro použití a aktualizace software Norton Internet Security a pro zakoupení služby prodloužené aktualizace je poskytován s programem.
- Přístup k aplikaci Norton Internet Security a informaci o ní získáte klepnutím na položky **Start > Všechny programy > Norton Internet Security**.

 **POZNÁMKA:** Společnost HP doporučuje, abyste vždy aktualizovali antivirový software, který vám pomůže chránit vaše zařízení.

**POZNÁMKA:** Pokud chcete získat více informací o virech, zadejte do pole Hledat v Nápovědě a odborné pomoci klíčové slovo *viry*.

## Používání softwaru brány firewall

Pokud používáte zařízení pro přístup k elektronické poště, síti nebo Internetu, mohou neoprávněně osoby získat přístup k zařízení, osobním údajům a datům. K zajištění ochrany svého soukromí používejte software brány firewall, který je v zařízení předinstalován.

Brána firewall umožňuje přihlášení a nahlášení síťové aktivity a automatické sledování veškerých příchozích a odchozích zpráv. Další informace naleznete v uživatelské příručce brány firewall nebo u výrobce tohoto programu.

 **POZNÁMKA:** Za určitých okolností může brána firewall blokovat přístup ke hrám využívajícím síť Internet, narušovat síťové sdílení souborů a tiskáren nebo blokovat povolené přílohy elektronické pošty. Pokud chcete tento problém dočasně vyřešit, vypněte bránu firewall, proveďte požadovanou činnost a opět bránu firewall zapněte. Pokud chcete problém vyřešit trvale, změňte konfiguraci brány firewall.

## Instalace důležitých aktualizací

 **UPOZORNĚNÍ:** Microsoft odesílá upozornění týkající se důležitých aktualizací. Pokud chcete ochránit zařízení před narušením bezpečnosti a počítačovými viry, instalujte ihned po obdržení varování všechny důležité aktualizace od společnosti Microsoft.

Je možné, že od doby expedice zařízení byly zveřejněny nové aktualizace operačního systému a ostatního softwaru. Pokud chcete zjistit, zda jsou v zařízení nainstalovány všechny dostupné aktualizace:

- Spustíte Windows Update co nejdříve po instalaci vašeho zařízení. Pomocí odkazu pro aktualizaci v **Start > Všechny programy > Windows Update**.
- Spouštějte aktualizace Windows pravidelně, například jedenkrát za měsíc.
- Nové aktualizace pro programy Windows a Microsoft můžete stahovat ze stránek společnosti Microsoft a prostřednictvím odkazu na aktualizace v Nápovědě a odborné pomoci.

---

## 6 Digitální karty

Volitelné digitální karty poskytují bezpečné úložiště dat a pohodlné sdílení dat. Tyto karty se často používají ve fotoaparátech a zařízeních PDA se záznamem na digitální média a také v jiných zařízeních.

Slot pro digitální média podporuje následující formáty:

- Memory Stick (MS),
- MS/Pro,
- MultiMediaCard (MMC),
- Secure Digital (SD) Memory Card,
- Karta xD-Picture

### Vložení digitální karty

---

△ **UPOZORNĚNÍ:** Aby nedošlo k poškození digitální karty nebo zařízení, nekládejte do slotu pro digitální média žádný typ adaptéru.

**UPOZORNĚNÍ:** Aby nedošlo k poškození konektorů karty, při vkládání karty nepoužívejte nepřiměřenou sílu.

---

1. Uchopte digitální paměťovou kartu tak, aby štítek směřoval nahoru a konektory směrem k zařízení.

2. Vložte kartu do sloty pro digitální média a pak na kartu zatlačte, dokud nebude pevně na místě.

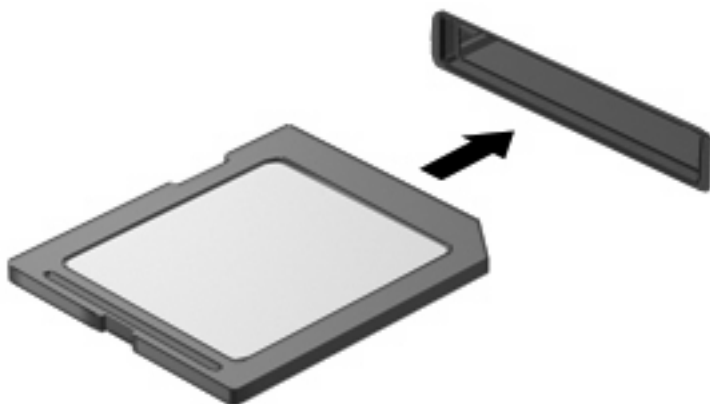

Až dojde k rozpoznání zařízení, uslyšíte zvuk a zobrazí se nabídka dostupných možností.

## Ukončení činnosti a vyjmutí digitální karty

△ **UPOZORNĚNÍ:** Aby nedošlo ke ztrátě dat či narušení stability systému, před odebráním digitální karty nejprve ukončete její činnost.

1. Uložte data a zavřete všechny programy, které souvisí s digitální kartou.

📝 **POZNÁMKA:** Chcete-li ukončit přenos dat, klepněte na tlačítko **Storno** v okně operace kopírování v operačním systému.

2. Ukončení činnosti digitální karty:

- a. Poklepejte na ikonu **Bezpečně odebrat hardware** v oznamovací oblasti.

📝 **POZNÁMKA:** Chcete-li ikonu Bezpečně odebrat hardware zobrazit, klepněte na tlačítko **Zobrazit skryté ikony** (< nebo <<) v oznamovací oblasti.

- b. Klepněte na název digitální karty v seznamu.
- c. Klepněte na tlačítko **Zastavit** a potom na tlačítko **OK**.

3. Zatlačte na digitální kartu **(1)** a vyjměte ji ze zásuvky **(2)**.

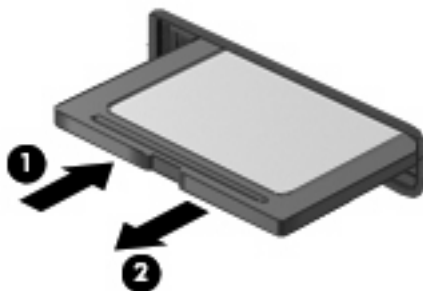

# 7 Zařízení USB

## Použití zařízení USB

Univerzální sériová sběrnice (USB) je hardwarové rozhraní, které lze používat k připojení doplňkových externích zařízení, jako je například klávesnice, myš, disk, tiskárna, skener nebo rozbočovač. Zařízení mohou být připojena k systému, doplňkové stolní jednotce nebo doplňkovému rozšiřujícímu zařízení.

Některá zařízení USB mohou vyžadovat další podpůrný software, který je obvykle dodán spolu se zařízením. Více informací o softwaru pro určité zařízení najdete v pokynech daného výrobce.

Zařízení má 3 porty USB s podporou zařízení USB 1.0, USB 1.1 a USB 2.0. Doplňkový USB rozbočovač, volitelná stolní jednotka nebo volitelná rozšiřující zařízení nabízejí další USB porty, které lze se zařízením použít.

## Připojení zařízení USB

△ **UPOZORNĚNÍ:** Aby nedošlo k poškození konektorů USB, nepoužívejte při připojování zařízení USB nepřiměřenou sílu.

▲ Zařízení USB připojíte k zařízení tak, že zasunete kabel USB zařízení do portu USB.



Jakmile bude zařízení nalezeno, uslyšíte zvukové upozornění.

📄 **POZNÁMKA:** Při připojení zařízení USB se v oznamovací oblasti zobrazí zpráva, že zařízení bylo systémem rozpoznáno.



## Ukončení činnosti a odebrání zařízení USB

- △ **UPOZORNĚNÍ:** Aby nedošlo ke ztrátě dat či narušení stability systému, před odebráním zařízení USB nejprve ukončete jeho činnost.

**UPOZORNĚNÍ:** Aby nedošlo k poškození konektoru USB, neodpojujte zařízení USB táhnutím za kabel.

---

Ukončení činnosti a odstranění zařízení USB:

1. Poklepejte na ikonu **Bezpečně odebrat hardware** v oznamovací oblasti na pravé straně hlavního panelu.

 **POZNÁMKA:** Chcete-li zobrazit ikonu Bezpečně odebrat hardware, klepněte na tlačítko **Zobrazit skryté ikony** (< nebo <<) v oznamovací oblasti.

---

2. Klepněte na název zařízení v seznamu.

 **POZNÁMKA:** Pokud v seznamu požadované zařízení USB není, činnost tohoto zařízení není nutné před odebráním ukončit.

---

3. Klepněte na tlačítko **Zastavit** a potom na tlačítko **OK**.
4. Odeberte zařízení.

---

# 8 Ukazovací zařízení a klávesnice

## Nastavení předvoleb ukazovacího zařízení

Chcete-li upravit nastavení ukazovacích zařízení, například konfiguraci tlačítka, rychlost klepnutí nebo možnosti kurzoru, použijte Vlastnosti myši v systému Windows®.

Chcete-li zobrazit vlastnosti myši, vyberte **Start > Ovládací panely > Tiskárny a ostatní hardware > Myš**.

## Použití ukazovacích zařízení

### Použití zařízení TouchPad

Chcete-li pohnout ukazatelem, posunujte prst po povrchu zařízení TouchPad v požadovaném směru. Používejte tlačítka zařízení TouchPad jako odpovídající tlačítka externí myši. Pro rolování nahoru a dolů pomocí oblasti posouvání zařízení TouchPad posunujte prst nahoru nebo dolů přes čáry.

 **POZNÁMKA:** Používáte-li zařízení TouchPad k přesunutí ukazatele, musíte před přechodem do oblasti posouvání zvednout prst ze zařízení TouchPad. Pouhé posunutí prstu ze zařízení TouchPad do zóny posouvání neaktivuje funkci posouvání.

---

### Připojení externí myši

K zařízení můžete připojit externí myš USB prostřednictvím jednoho z portů USB na zařízení.

## Používání klávesnice

### Používání klávesových zkratk

Klávesové zkratky jsou kombinací klávesy **fn (1)** a jedné z funkčních kláves **(2)**.

Ikony na klávesách **f1** až **f4** a **f6**, **f8**, **f10** a **f11** reprezentují klávesové zkratky. Funkce a postupy použití klávesových zkratk jsou uvedeny v následujících částech.



Funkce	Klávesová zkratka
 Aktivace úsporného režimu.	fn+f1
 Přepnutí zobrazení.	fn+f2
 Snížení jasu obrazovky.	fn+f3
 Zvýšení jasu obrazovky.	fn+f4
 Aktivace funkce QuickLock.	fn+f6
 Vypnutí a obnovení zvuku reproduktoru.	fn+f8
 Snížení hlasitosti reproduktoru.	fn+f10
 Zvýšení hlasitosti reproduktoru.	fn+f11

Chcete-li použít příkaz klávesové zkratky na klávesnici zařízení, postupujte podle následujících kroků:

- Krátce stiskněte tlačítko **fn** a potom krátce stiskněte druhou klávesu příkazu klávesové zkratky.  
– nebo –
- Podržte klávesu **fn**, krátce stiskněte druhou klávesu příkazu zkratky a potom obě klávesy současně uvolněte.

## Aktivace úsporného režimu (fn+f1)

Stisknutím klávesové zkratky **fn+f1** aktivujete úsporný režim.

Při aktivaci úsporného režimu se informace uloží do paměti, údaje na obrazovce se smažou a šetří se tak energie. Je-li úsporný režim aktivní, bliká kontrolka napájení.

△ **UPOZORNĚNÍ:** Z důvodu snížení rizika ztráty informací uložte před inicializací úsporného režimu práci.

Před inicializací úsporného režimu musí být zařízení zapnuto.

📖 **POZNÁMKA:** Pokud dojde ke stavu nízké úrovně nabití baterie, zatímco se zařízení nachází v úsporném režimu, zařízení aktivuje režim spánku a informace uložené v paměti budou uloženy na pevný disk. Výchozí akcí při kritickém stavu baterie je režim spánku, toto nastavení lze však změnit v rozšířeném nastavení napájení.

Úsporný režim ukončíte krátkým posunutím spínače napájení.

Funkci klávesové zkratky **fn+f1** lze změnit. Klávesovou zkratku **fn+f1** je například možné nastavit tak, aby místo úsporného režimu aktivovala režim spánku.

📖 **POZNÁMKA:** Ve všech operačních systémech Windows se odkazy na tlačítko *režimu spánku* vztahují na klávesovou zkratku **fn+f1**.

## Přepínání obrazu displeje (fn+f2)

Stisknutím kláves **fn+f2** přepínáte zobrazení mezi zobrazovacími zařízeními připojenými k systému. Pokud je například k zařízení připojen monitor, stisknutím klávesy **fn+f2** se postupně aktivuje displej zařízení, monitor a displej zařízení a současně monitor.

📖 **POZNÁMKA:** Pro připojení externího displeje, jako je monitor nebo projektor, k externímu portu monitoru na zařízení, musíte použít kabel VGA (nutno zakoupit zvlášť).

Většina externích monitorů přijímá informace k zobrazení ze zařízení pomocí externího standardu zobrazování VGA. Aktivační klávesa **fn+f2** umožňuje také přepínat zobrazení mezi jinými zařízeními přijímajícími informace pro zobrazení videa ze zařízení.

Klávesová zkratka **fn+f2** podporuje následující typy přenosu zobrazení (v závorkách jsou uvedeny příklady zařízení, které tyto typy používají):

- LCD (displej zařízení)
- externí zařízení VGA (většina externích monitorů),

## Snížení jasu obrazu (fn+f3)

Stisknutím klávesové zkratky **fn+f3** snížíte jas obrazu. Stisknutím a podržením této klávesové zkratky se bude úroveň jasu obrazovky postupně snižovat.

## Zvýšení jasu obrazu (fn+f4)

Stisknutím klávesové zkratky **fn+f4** zvýšíte jas obrazu. Stisknutím a podržením této klávesové zkratky se bude úroveň jasu obrazovky postupně zvyšovat.

## Aktivace funkce QuickLock (fn+f6)

Stisknutím klávesové zkratky **fn+f6** aktivujete bezpečnostní funkci QuickLock.

Funkce QuickLock chrání informace tím, že zobrazí okno Přihlášení do systému. Při zobrazení okna Přihlášení nelze se zařízením pracovat bez zadání hesla uživatele nebo správce systému Windows.

📖 **POZNÁMKA:** Dříve než budete moci začít používat funkci QuickLock, musíte v systému Windows nastavit heslo uživatele nebo správce. Pokyny naleznete v části *Nápověda a Podpora*.

Chcete-li použít funkci QuickLock, stiskněte klávesovou zkratku **fn+f6**, která zobrazí okno Přihlášení a zamkne zařízení. Poté podle pokynů na obrazovce zadejte heslo uživatele nebo správce systému Windows a přihlaste se k zařízení.

### **Ztlumení hlasitosti reproduktoru (fn+f8)**

Stisknutím klávesové zkratky **fn+f8** ztlumíte hlasitost reproduktoru. Opětovným stisknutím této klávesové zkratky hlasitost reproduktoru obnovíte.

### **Snížení hlasitosti reproduktoru (fn+f10)**

Stisknutím klávesové zkratky **fn+f10** snížíte hlasitost reproduktoru. Stisknutím a podržením této klávesové zkratky se bude hlasitost reproduktoru postupně snižovat.

### **Zvýšení hlasitosti reproduktoru (fn+f11)**

Stisknutím klávesové zkratky **fn+f11** zvýšíte hlasitost reproduktoru. Stisknutím a podržením této klávesové zkratky se bude hlasitost reproduktoru postupně zvyšovat.

---

# 9 Jednotky

## Určení nainstalovaných jednotek

Chcete-li zobrazit jednotky nainstalované na zařízení, vyberte položku **Start > Tento počítač**.

## Manipulace s diskovými jednotkami

Jednotky jsou křehké komponenty, se kterými je nutno zacházet opatrně. Před manipulací s jednotkami si přečtěte následující upozornění. Další upozornění jsou uvedena v příslušných pokynech.

△ **UPOZORNĚNÍ:** Chcete-li předejít poškození zařízení či jednotky pevného disku nebo ztrátě informací, dodržujte následující zásady:

Před přemístěním zařízení, které je připojeno k externímu pevnému disku, nejprve aktivujte úsporný režim a počkejte, až údaje zmizí z displeje nebo řádně odpojte externí pevný disk.

Než začnete manipulovat s diskovou jednotkou, zbavte se elektrostatického náboje tím, že se dotknete nelakovaného kovového povrchu jednotky.

Nedotýkejte se kolíků konektoru na vyměnitelné jednotce nebo na zařízení.

Manipulujte s jednotkou opatrně; nepokládejte na ni žádné předměty a neupustěte ji.

Před odebráním nebo vložením jednotky vypněte zařízení. Pokud si nejste jisti, zda je zařízení vypnuté nebo v úsporném režimu nebo režimu spánku, zapněte ho a poté vypněte pomocí operačního systému.

Nevkládejte jednotku do pozice nadměrnou silou.

Během zápisu externí optické jednotky na disk nepoužívejte klávesnici zařízení ani se zařízením nijak nemanipulujte. Proces zápisu je velmi citlivý na vibrace.

Je-li jediným zdrojem napájení baterie, zajistěte před zahájením zápisu na médium její dostatečné nabití.

Nevystavujte jednotku extrémním teplotám nebo vlhkosti.

Zabraňte políť jednotky tekutinou. Nepoužívejte na jednotku čisticí přípravky.

Před vyjmutím jednotky z pozice, přenášením, předáním jednotky k přepravě nebo jejím uskladněním vyjměte z jednotky médium.

Posíláte-li jednotku poštou, zabalte ji do ochranné bublinkové fólie nebo jiného vhodného obalu a balíček označte štítkem "FRAGILE".

Nevystavujte jednotku účinkům magnetického pole. Magnetické pole vyzařují také některá bezpečnostní zařízení, například zařízení pro kontrolu procházejících osob na letištích a ruční detektory. Bezpečnostní zařízení, která na letištích kontrolují zavazadla umístěná na pohyblivém pásu, používají místo magnetického pole rentgenové záření, jež nemůže jednotku poškodit.

## Použití externích jednotek

Výměnné externí jednotky rozšiřují vaše možnosti ukládání informací a přístupu k nim.

Mezi jednotky pro rozhraní USB patří tyto druhy:

- disketová jednotka 1,44 MB,
- modul pevného disku (pevný disk s připojeným adaptérem),
- jednotka DVD-ROM,
- kombinovaná jednotka DVD/CD-RW,
- kombinovaná jednotka DVD+RW/R + CD-RW,
- kombinovaná jednotka DVD±RW/R + CD-RW.

## Použití doplňkových externích zařízení

 **POZNÁMKA:** Více informací o požadovaném softwaru a ovladačích nebo o tom, který port na zařízení použít, viz pokyny od výrobce.

Připojení externího zařízení:

 **UPOZORNĚNÍ:** Chcete-li předejít poškození zařízení při připojování napájeného zařízení, ujistěte se, že je zařízení vypnuto a napájecí kabel pro napájení střídavým proudem vytažen ze zásuvky.

1. Připojte zařízení.
2. Pokud připojujete napájené zařízení, připojte napájecí kabel zařízení do uzemněné zásuvky poskytující střídavý proud.
3. Zapněte zařízení.

Chcete-li odpojit nenapájené externí zařízení, vypněte zařízení a potom jej odpojte. Chcete-li odpojit napájené externí zařízení, vypněte zařízení a potom odpojte jeho napájecí kabel pro střídavý proud.



## 10 Paměťové moduly

Zařízení je vybaveno jednou pozicí pro paměťový modul, která se nachází v dolní části zařízení. Paměť zařízení lze rozšířit výměnou paměťového modulu v zásuvce paměťového modulu.

△ **VAROVÁNÍ!** Chcete-li snížit riziko úrazu elektrickým proudem a poškození zařízení, odpojte před instalací paměťového modulu napájecí kabel a vyjměte všechny baterie.

△ **UPOZORNĚNÍ:** Elektronické součástky může poškodit elektrostatický výboj. Než začnete pracovat, je třeba se zbavit náboje statické elektřiny tak, že se dotknete uzemněného kovového objektu.

Při přidání nebo výměně paměťového modulu postupujte následujícím způsobem:

1. Uložte práci.
2. Vypněte zařízení a sklopte displej.  
Jestliže si nejste jisti, zda je zařízení vypnuto nebo v režimu spánku, zapněte jej posunutím spínače napájení. Potom zařízení vypněte prostřednictvím nabídky operačního systému.
3. Odpojte veškerá externí zařízení připojená k zařízení.
4. Odpojte napájecí kabel zásuvky napájení.
5. Na rovném povrchu otočte zařízení spodní částí nahoru.
6. Vyjměte ze zařízení baterie.
7. Pomocí malého šroubováku Phillips uvolněte 2 šroubky krytu (1).
8. Odklopte kryt pozice paměťového modulu (2).

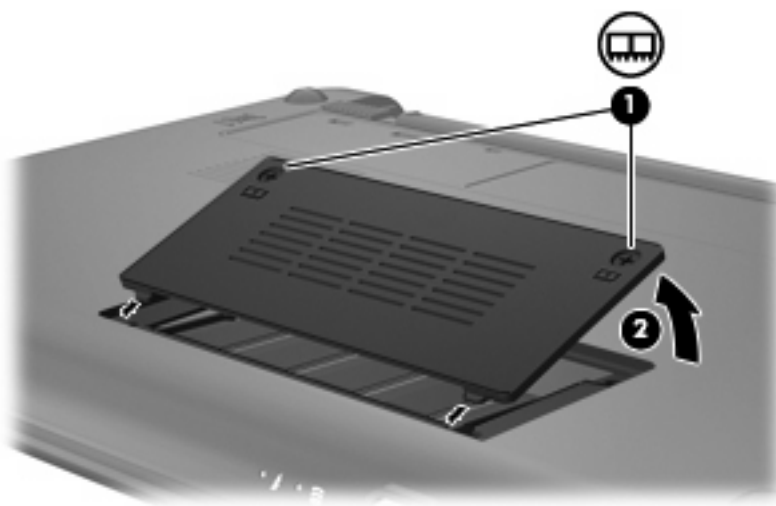

**9.** Vyměňte stávající paměťový modul:

- a.** Odtáhněte pojistné svorky **(1)** na obou stranách paměťového modulu.

Paměťový modul se nakloní nahoru.

△ **UPOZORNĚNÍ:** Aby nedošlo k poškození paměťového modulu, uchopte jej vždy jen za jeho hrany. Nedotýkejte se součástí paměťového modulu.

- b.** Uchopte paměťový modul za jeho hranu **(2)** a opatrně jej vytáhněte ze zásuvky paměťového modulu.

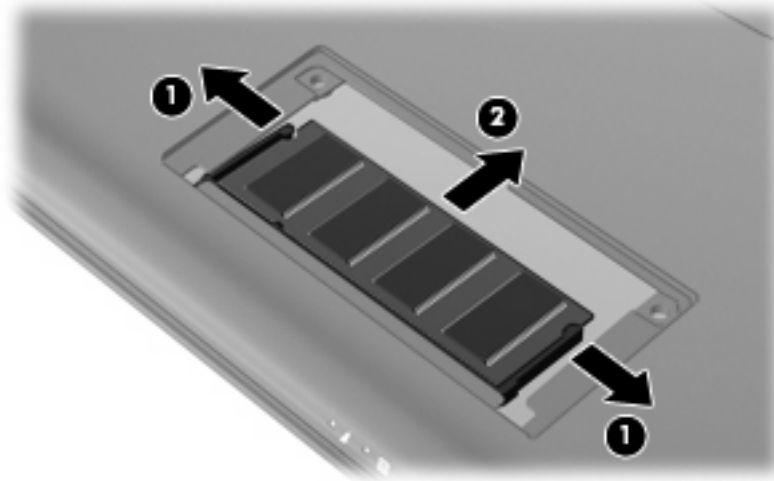

Z důvodu ochrany uložte vyjmutý paměťový modul do obalu zajišťujícího ochranu před elektrostatickými výboji.

**10.** Vložení nového paměťového modulu:

△ **UPOZORNĚNÍ:** Aby nedošlo k poškození paměťového modulu, uchopte jej vždy jen za jeho hrany. Nedotýkejte se součástí paměťového modulu a paměťový modul neohýbejte.

- a.** Zarovnejte hranu se zářezem **(1)** na paměťovém modulu s výstupkem v zásuvce paměťového modulu.
- b.** Nastavte paměťový modul pod úhlem 45 stupňů k povrchu pozice paměťového modulu a zatlačte modul **(2)** do zásuvky paměťového modulu (musí zapadnout na místo).

- c. Opatrně zatlačte paměťový modul (3) dolů – tlačte na levou a pravou stranu paměťového modulu, dokud pojistné svorky nezapadnou na určené místo.

△ **UPOZORNĚNÍ:** Aby nedošlo k poškození paměťového modulu, dejte pozor, aby se paměťový modul neohnul.

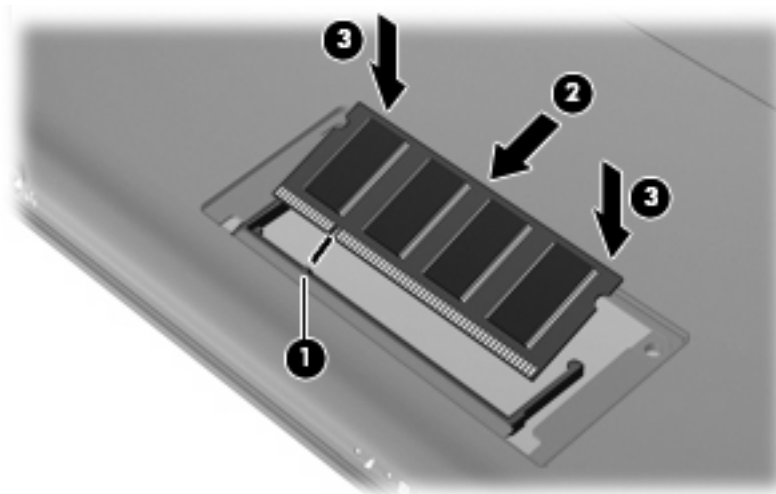

11. Zarovnejte výstupky na krytu pozice paměťového modulu s výřezy v zařízení a poté zavřete kryt (1).
12. Utáhněte 2 šroubky krytu (2).

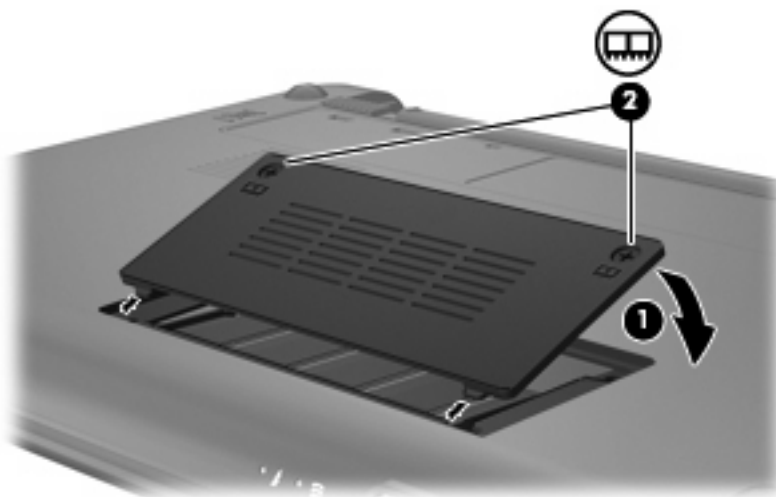

13. Znovu vložte baterii.
14. Otočte zařízení pravou stranou nahoru a znovu připojte externí napájení a zařízení.
15. Zapněte zařízení.

---

# 11 Aktualizace softwaru

Aktualizace softwaru poskytované spolu se zařízením jsou dostupné na webových stránkách společnosti Hewlett-Packard.

Většina softwaru a aktualizací systému BIOS na webových stránkách společnosti HP je uložena v komprimovaných souborech zvaných *SoftPaq*.

Některé stažené balíčky obsahují soubor s názvem Readme.txt, který obsahuje informace týkající se instalace souboru a odstraňování problémů s ním spojených.

Pro aktualizaci softwaru postupujte dle těchto kroků, které jsou popsány dále v této příručce.

1. Určete model zařízení, kategorii produktu a řadu produktu. Před aktualizací systémové paměti BIOS zjistěte verzi paměti BIOS, která je v zařízení aktuálně nainstalována.

Pokud je zařízení připojeno do sítě, obraťte se před zahájením instalace jakékoliv aktualizace softwaru (zejména aktualizace systému BIOS) na správce sítě.

 **POZNÁMKA:** Systém BIOS zařízení je uložen v paměti ROM systému. Systém BIOS inicializuje operační systém, určuje způsob spolupráce zařízení s hardwarovými zařízeními a zajišťuje přenos dat (včetně času a data) mezi hardwarovými zařízeními.

2. Vyhledejte aktualizace na webových stránkách společnosti HP na adrese <http://www.hp.com>.
3. Nainstalujte aktualizace.

# Aktualizace systému BIOS

Při aktualizaci systému BIOS nejprve určete verzi, kterou aktuálně používáte a poté stáhněte a nainstalujte nový systém BIOS.

## Určení verze systému BIOS

Chcete-li zjistit, zda je k dispozici novější verze systému BIOS, než je verze aktuálně nainstalovaná v zařízení, potřebujete znát verzi nainstalovaného systému BIOS.

Informace o verzi BIOS (také uváděné jako *ROM date* a *System BIOS*) mohou být zobrazeny po otevření nástroje Setup.

Zobrazení informací o BIOS:

1. Spusťte instalační program zapnutím nebo restartováním zařízení a stisknutím klávesy **F10** v okamžiku, kdy je v dolním levém rohu obrazovky zobrazena instalační zpráva „F10 = BIOS Setup Options“ (F10 = možnosti nastavení BIOS).
2. Pokud nástroj Setup po spuštění nezobrazí informace o systému, pomocí kláves se šipkami vyberte nabídku **Main** (Hlavní).

Po vybrání nabídky Main (Hlavní) se zobrazí informace o systému BIOS a další informace o systému počítače.

3. Chcete-li ukončit nástroj Setup, pomocí kláves se šipkami vyberte položky **Exit** (Konec) > **Exit Discarding Changes** (Konec bez uložení změn) a potom stiskněte klávesu **enter**.

## Stažení aktualizace systému BIOS

- △ **UPOZORNĚNÍ:** Aby nedošlo k poškození zařízení nebo neúspěšné instalaci, stáhněte a nainstalujte aktualizaci systému BIOS pouze za předpokladu, že je zařízení připojeno ke spolehlivému externímu zdroji napájení prostřednictvím adaptéru střídavého proudu. Nestahujte ani neinstalujte aktualizace systému BIOS, pokud je zařízení napájeno z baterie, připojeno k doplňkové stolní jednotce nebo pokud je připojeno k doplňkovému zdroji napájení. Během stahování a instalace postupujte dle těchto pokynů:

Neodpojujte zařízení od napájení vytažením síťového kabelu ze zásuvky.

Nevypínejte zařízení ani neaktivujte úsporný režim či režim spánku.

Nevkládejte, nevyjímejte, nepřipojujte ani neodpojujte žádné zařízení a kabely.

Stažení aktualizace systému BIOS:

1. Přejděte na stránku webu společnosti HP, která obsahuje software pro používané zařízení:  
Vyberte položku **Start > Návoděda a odborná pomoc** a potom vyberte aktualizaci softwaru a ovladačů.
2. Podle pokynů na obrazovce určete typ zařízení a zvolte vhodnou aktualizaci systému BIOS ke stažení.
3. V oblasti pro stahování postupujte dle těchto kroků:
  - a. Najděte aktualizaci systému BIOS, která je pozdější než verze systému BIOS aktuálně nainstalovaná v zařízení. Zapamatujte si datum, název a další identifikační údaje. Tyto informace budete pravděpodobně potřebovat později k vyhledání aktualizace po jejím stažení na pevný disk.
  - b. Postupujte podle pokynů na obrazovce a stáhněte zvolenou aktualizaci na pevný disk.  
Zapamatujte si cestu k umístění stahovaného souboru aktualizace systému BIOS na pevném disku. Umístění souboru budete potřebovat ve chvíli, kdy budete připraveni instalovat aktualizaci.

---

 **POZNÁMKA:** Pokud je zařízení připojeno k síti, poraďte se před instalováním jakékoli aktualizace softwaru, zejména před aktualizací systému BIOS, se správcem sítě.

---

Proces instalace systému BIOS se může lišit. Postupujte podle případných pokynů na obrazovce, které se zobrazí po skončení stahování. Pokud se nezobrazí žádné pokyny, postupujte dle těchto kroků:

1. Otevřete Průzkumník systému Windows klepnutím na **Start > Tento počítač**.
2. Poklepejte na pevný disk. Obvykle se jedná o místní disk (C:).
3. Pomocí cesty k souboru, kterou jste získali v předchozích pokynech, otevřete složku na pevném disku obsahující soubor aktualizace.
4. Poklepejte na soubor s příponou .exe (například, *název\_souboru.exe*).  
Spustí se instalace systému BIOS.
5. Postupujte podle pokynů na obrazovce a dokončete instalaci.

---

 **POZNÁMKA:** Jakmile se na obrazovce objeví zpráva potvrzující úspěšnou instalaci, je možné smazat soubor aktualizace z pevného disku.

---

## Aktualizace programů a ovladačů

Pro stažení a instalaci jiného softwaru, než jsou aktualizace systému BIOS, postupujte dle těchto kroků:

1. Přejděte na stránku webu společnosti HP, která obsahuje software pro používané zařízení:  
Vyberte položku **Start > Nápověda a odborná pomoc** a potom vyberte aktualizaci softwaru a ovladačů.
2. Podle pokynů na obrazovce vyhledejte software, který chcete aktualizovat.
3. V oblasti pro stahování zvolte software, který chcete stáhnout, a postupujte podle pokynů na obrazovce.

---

 **POZNÁMKA:** Zaznamenejte si cestu stahovaného souboru aktualizace na pevném disku. Umístění souboru budete potřebovat ve chvíli, kdy budete připraveni instalovat software.

---

4. Když je stahování dokončeno, otevřete Windows Explorer zvolením **Start > Tento počítač**.
5. Dvakrát poklepejte na pevný disk. Obvykle se jedná o místní disk (C:).
6. Pomocí cesty k souboru, kterou jste získali v předchozích pokynech, otevřete složku na pevném disku obsahující soubor aktualizace.
7. Poklepejte na soubor s příponou .exe (například *název\_souboru.exe*).  
Spustí se instalace.
8. Postupujte podle pokynů na obrazovce a dokončete instalaci.

---

 **POZNÁMKA:** Jakmile se na obrazovce objeví zpráva potvrzující úspěšnou instalaci, je možné smazat soubor aktualizace z pevného disku.

---

---

# 12 Nástroj Setup

## Spuštění nástroje Setup

Nástroj Setup je nástroj uložený v paměti ROM, který lze použít, i když operační systém Windows nefunguje nebo jej nelze spustit.

Tento nástroj odesílá informace o zařízení a poskytuje nastavení pro spuštění, zabezpečení a ostatní předvolby.

Spuštění nástroje Setup:

- ▲ Spustíte instalační program zapnutím nebo restartováním zařízení a stisknutím klávesy **F10** v okamžiku, kdy je v dolním levém rohu obrazovky zobrazena instalační zpráva „F10 = BIOS Setup Options“ (F10 = možnosti nastavení BIOS).

## Používání nástroje Setup

### Změna jazyka nástroje Setup

Následující postup popisuje, jak změnit jazyk nástroje Setup. Pokud není spuštěn nástroj Setup, začnete krokem 1. Pokud je nástroj Setup spuštěn, začnete krokem 2.

1. Spustíte instalační program zapnutím nebo restartováním zařízení a stisknutím klávesy **F10** v okamžiku, kdy je v dolním levém rohu obrazovky zobrazena instalační zpráva „F10 = BIOS Setup Options“ (F10 = možnosti nastavení BIOS).
2. Pomocí kláves se šipkami vyberte **System Configuration** (Konfigurace systému) > **Language** (Jazyk) a poté stiskněte **enter**.
3. Pomocí kláves se šipkami vyberte jazyk a poté stiskněte klávesu **enter**.
4. Po potvrzující výzvě s vybraným jazykem stiskněte **enter**.
5. Jestliže chcete uložit nastavení a ukončit nástroj Setup, vyberte pomocí kláves se šipkami položku **Exit** (Ukončit) > **Exit Saving Changes** (Uložit změny a ukončit) a poté stiskněte **enter**.

Změny začnou platit okamžitě.



## Navigace a výběr položek v nástroji Setup

Vzhledem k tomu, že nástroj Setup není aplikací systému Windows, nepodporuje zařízení TouchPad. Navigace a výběr položek se provádí stiskem klávesy.

- Chcete-li přepínat mezi nabídkami nebo položkami nabídek, použijte klávesy se šipkami.
- Pro vybrání položky na seznamu nebo pro přepnutí na pole, např. Enable/Disable (Zapnout/Vypnout), použijte buď klávesy se šipkami nebo **f5** nebo **f6**.
- Chcete-li vybrat položku nabídky, stiskněte klávesu **enter**.
- Chcete-li zavřít textové pole a vrátit se na obrazovku nabídky, stiskněte klávesu **esc**.
- Chcete-li zobrazit další informace o navigaci a výběru položek ve chvíli, kdy je spuštěn nástroj Setup, stiskněte klávesu **f1**.

## Zobrazení informací o systému

Následující postup popisuje, jak zobrazit informace o systému v nástroji Setup. Pokud není spuštěn nástroj Setup, začněte krokem 1. Pokud je nástroj Setup spuštěn, začněte krokem 2.

1. Spusťte instalační program zapnutím nebo restartováním zařízení a stisknutím klávesy **f10** v okamžiku, kdy je v dolním levém rohu obrazovky zobrazena instalační zpráva „F10 = BIOS Setup Options“ (F10 = možnosti nastavení BIOS).
2. Vyberte **Main** (Hlavní) nabídku. Zobrazí se systémové informace jako například čas a datum a identifikační údaje o zařízení.
3. Chcete-li zavřít nástroj Setup bez ukládání nastavení, pomocí kláves se šipkami vyberte položku **Exit** (Ukončit) > **Exit Discarding Changes** (Ukončit bez uložení změn) a potom stiskněte klávesu **enter**.

## Obnovení výchozího nastavení nástroje Setup

Následující postup popisuje, jak obnovit výchozí nastavení nástroje Setup. Pokud není spuštěn nástroj Setup, začněte krokem 1. Pokud je nástroj Setup spuštěn, začněte krokem 2.

1. Spusťte instalační program zapnutím nebo restartováním zařízení a stisknutím klávesy **f10** v okamžiku, kdy je v dolním levém rohu obrazovky zobrazena instalační zpráva „F10 = BIOS Setup Options“ (F10 = možnosti nastavení BIOS).
2. Pomocí kláves se šipkami vyberte **Exit** (Ukončit) > **Load Setup Defaults** (Použít výchozí nastavení) a stiskněte **enter**.
3. Po zobrazení Setup Confirmation (Potvrzení o nastavení) stiskněte **enter**.
4. Jestliže chcete uložit nastavení a ukončit nástroj Setup, vyberte pomocí kláves se šipkami položku **Exit** (Ukončit) > **Exit Saving Changes** (Uložit změny a ukončit) a poté stiskněte **enter**.

Výchozí nastavení nástroje Setup vejdou v platnost po restartu zařízení.

 **POZNÁMKA:** Při obnově výchozího nastavení výrobce se stávající heslo a nastavení zabezpečení a jazyka nezmění.

## Ukončení nástroje Setup

Nástroj Setup je možné ukončit s uložením nebo bez uložení změn.

- Ukončení nástroje Setup a uložení změn provedených v rámci aktuální relace:

Pokud nejsou viditelné nabídky nástroje Setup, vraťte se stisknutím klávesy **esc** do zobrazení nabídky. Poté klávesami se šípkami vyberte **Exit** (Ukončit) > **Exit Saving Changes** (Uložit změny a ukončit) a stiskněte **enter**.

- Ukončení nástroje Setup bez uložení změn provedených v rámci aktuální relace:

Pokud nejsou viditelné nabídky nástroje Setup, vraťte se stisknutím klávesy **esc** do zobrazení nabídky. Poté klávesami se šípkami vyberte **Exit** (Ukončit) > **Exit Discarding Changes** (Ukončit bez uložení změn) a stiskněte **enter**.

Poté dojde k restartu v operačním systému Windows.

## Nabídky nástroje Setup

Tabulky nabídek v této části poskytují přehled možností nástroje Setup.

 **POZNÁMKA:** Některé položky nabídky nástroje Setup, uvedené v této kapitole, nemusí vaše zařízení podporovat.

### Main menu (Hlavní nabídka)

Volba	Postup
System information (Informace o systému)	<ul style="list-style-type: none"><li>• Zobrazení a změna času a data systému.</li><li>• Zobrazí identifikační údaje týkající se zařízení.</li><li>• Zobrazí informace o procesoru, velikosti mezipaměti a paměti a systémové paměti BIOS.</li></ul>

### Security menu (Nabídka zabezpečení)

Volba	Postup
Administrator password (Heslo správce)	Slouží k zadání, změně nebo odstranění hesla správce.
Power-On Password (Heslo při spuštění)	Slouží k zadání, změně nebo odstranění hesla zadávaného po zapnutí.

### System Configuration (Konfigurace systému), nabídka

Volba	Postup
Language Support (Podpora jazyků)	Změna jazyka nástroje Setup.

Volba	Postup
Processor C4 State (Stav procesoru C4 )	Aktivujte/deaktivujte úsporný režim procesoru C4.
Boot options (Možnosti zavádění)	<p>Nastavuje následující možnosti zavádění:</p> <ul style="list-style-type: none"> <li>• <b>f10 a f12 Delay (sec.)</b>—Nastaví zpoždění pro klávesy <b>f10</b> a <b>f12</b> v nástroji Setup v intervalech po pěti sekundách (0, 5, 10, 15, 20).</li> <li>• <b>Internal Network Adapter boot</b>—Aktivuje nebo deaktivuje zavádění z vnitřního síťového adaptéru.</li> <li>• <b>Boot Order</b>—Nastavuje pořadí zavádění pro: <ul style="list-style-type: none"> <li>◦ interní pevný disk (jen vybrané modely)</li> <li>◦ USB Floppy (disketová jednotka USB)</li> <li>◦ jednotka USB CD/DVD ROM</li> <li>◦ USB flash drive (jednotka USB Flash)</li> <li>◦ USB Hard drive (pevný disk USB)</li> <li>◦ USB Card Reader (čtečka karet USB)</li> <li>◦ Network adapter (síťový adaptér)</li> </ul> </li> </ul> <p><b>POZNÁMKA:</b> V nabídce zavádění se zobrazí pouze jednotky, které jsou připojeny k zařízení.</p>

## Diagnosics menu (Nabídka diagnostika)

Volba	Postup
Hard Disk Self Test (Test pevného disku) (jen vybrané modely)	Spustí úplný samočinný test pevného disku.
Memory test (Test paměti)	Spustí diagnostický test systémové paměti.

# Rejstřík

- A**
    - adaptér střídavého proudu
      - připojení 14
      - určení 9
    - anténa WLAN, určení 8
    - anténa WWAN, určení 8
    - antény 8
    - antény pro bezdrátovou komunikaci 8
    - audio funkce, kontrola 37
  - B**
    - baterie
      - dobíjení 20
      - kalibrace 18
      - likvidace 21
      - nabíjení 16, 19
      - skladování 20
      - stavy nízkého nabití
        - baterie 17
      - určení 9
      - úspora energie 20
      - vložení 15
      - vybíjení 17
      - vyjmutí 15
    - bateriová pozice, určení 7
    - bezdrátová síť (WLAN)
      - funkční dosah 29
      - požadované vybavení 27
      - připojení 28
      - připojení k firemní síti WLAN 28
      - připojení k veřejné síti WLAN 28
      - zabezpečení 27
    - bezpečnostní zařízení na letištích 55
    - brána firewall 28
  - C**
    - cestování se zařízením 20
  - D**
    - Diagnostics menu (Nabídka diagnostika) 67
    - digitální karta
      - ukončení činnosti 47
      - vložení 46
      - vyjmutí 47
    - disketová jednotka 55
    - disková média 11
    - displej
      - klávesové zkratky pro snížení jasů obrazu 52
      - obraz, přepínání 52
  - E**
    - energie
      - úspora 20
    - externí jednotka 55
    - externí zvuková zařízení, připojení 37
  - F**
    - fn, klávesa 3, 50
    - funkce QuickLock 41
    - funkční klávesy 3, 50
  - H**
    - hardware, určení 1
    - hesla
      - nastavení v nástroji Setup 42
      - nastavení v systému Windows 41
      - při zapnutí 43
      - správce 42
    - heslo při spuštění 66
    - heslo správce správa 42
    - vytvoření 42
    - zadání 43
  - heslo vyžadované při zapnutí správa 43
  - vytvoření 43
  - zadání 43
  - hlasitost, nastavení 35
  - HP Mobile Broadband Module 30
- I**
  - ikona bezdrátového připojení 24
  - ikona stavu sítě 24
  - ikony
    - bezdrátové 24
    - stav sítě 24
  - indikátor stavu baterie 16
  - informace o systému 66
- J**
  - jednotka CD 55
  - jednotka DVD 55
  - jednotka pevného disku, externí 55
  - jednotky
    - disketové 55
    - externí 55
    - optické 55
    - pevný 55
  - jednotky, pořadí zavedení 67
- K**
  - kabel, napájecí 9
  - kabel USB, připojení 48
  - kabely
    - LAN 22
    - USB 48
    - VGA 38
  - kalibrace baterie 18
  - klávesa aplikací, Windows 3

- klávesa aplikací systému Windows, určení 3
- klávesa loga Windows, určení 3
- klávesová zkratka funkce QuickLock 52
- klávesová zkratka pro aktivaci úsporného režimu 51
- klávesová zkratka pro snížení hlasitosti, určení 34
- klávesová zkratka pro vypnutí zvuku, určení 34
- klávesová zkratka pro zvýšení hlasitosti, určení 34
- klávesové zkratky
  - aktivace funkce QuickLock 52
  - popis 50
  - použití 51
  - přepnutí obrazu na obrazovce 52
  - snížení intenzity zvuku reproduktoru 53
  - snížení jasu obrazu 52
  - spuštění úsporného režimu 51
  - ztlumení hlasitosti reproduktoru 53
  - zvýšení hlasitosti reproduktoru 53
  - zvýšení jasu obrazu 52
- klávesové zkratky, určení 50
- klávesové zkratky pro snížení jasu obrazu 52
- klávesy
  - aplikace systému Windows 3
  - fn 3
  - funkční 3
  - logo Windows 3
- komponenty
  - další hardware 9
  - displej 6
  - TouchPad 1
- konektor napájení, určení 6
- kontrola audio funkcí 37
- kontrolka bezdrátového připojení, určení 4, 25
- kontrolka funkce caps lock, určení 2
- kontrolka jednotky, určení 4
- kontrolka napájení, určení 4
- kontrolka stavu baterie 4, 17
- kontrolka webové kamery, určení 7, 34
- kontrolky
  - baterie 4
  - bezdrátové 4
  - Caps Lock 2
  - jednotka 4
  - napájení 4
  - webová kamera 7
- kryt pozice paměťového modulu
  - vyjmutí 57
  - výměna 59
- L**
  - language support (podpora jazyků) 66
  - levé tlačítko zařízení TouchPad, určení 1
- M**
  - Main menu (Hlavní nabídka) 66
  - média, která lze číst 11
  - média, na která lze zapisovat 11
  - memory test (test paměti) 67
  - místní síť (LAN)
    - je vyžadován kabel 22
    - připojení kabelu 22
  - modul HP pro mobilní širokopásmové připojení, zakázáno 30
  - monitor, připojení 38
  - možnosti zavádění 67
  - multimediální komponenty, určení 33
  - multimediální software
    - instalace 36
    - použití 36
  - myš, externí
    - nastavení předvoleb 50
    - připojení 50
- N**
  - nabíjení baterií 16, 19
  - napájecí kabel, určení 9
  - napájení
    - připojení 14
  - napájení z baterií 14
  - nastavení, zařízení 1
  - nastavení připojení k Internetu 27
  - nastavení WLAN 27
- nástroj Setup, nastavení hesla 42
- navigace v nástroji Setup 65
- název a číslo produktu, zařízení 9
- nereagující systém 21
- O**
  - oblast posunování zařízení TouchPad, určení 1
  - obnovení výchozího nastavení 65
  - obraz na displeji, přepínání 52
  - obvod pro potlačení rušení, síťový kabel 22
  - operační systém 21
  - optická jednotka 55
  - ovládací prvky pro bezdrátovou komunikaci
    - operační systém 25
    - tlačítko 25
- P**
  - paměťový modul
    - vložení 58
    - vyjmutí 58
  - pevný disk, externí 55
  - port externího monitoru 38
  - port externího monitoru, určení 5
  - porty
    - externí monitor 38
    - USB 5, 6, 48
  - porty USB, určení 5, 6, 48
  - pořadí při zavádění 67
  - pozice, baterie 7
  - pozice, paměťový modul 8
  - pozice paměťového modulu, určení 8
  - pravé tlačítko zařízení TouchPad, určení 2
  - Processor C4 State (Stav procesoru C4 ) 67
  - programy, aktualizace 63
  - projektor, připojení 38
  - připojení, bezdrátová síť 24
  - připojení, externí napájení 14
  - připojení k firemní síti WLAN 28
  - připojení k síti WLAN 28
  - připojení k veřejné síti WLAN 28

- R**
- regulační informace
    - bezdrátové 10
    - štítek s informacemi o předpisech 10
    - štítek s informací o sériovém čísle modulu HP Mobile Broadband 10
  - reproduktory, určení 7, 34
  - režim spánku
    - aktivace 12
    - aktivován, je-li baterie téměř vybitá 18
    - ukončení 12
  - RJ-45 (síťová) zásuvka, určení 5
  - rozbočovače 48
  - rozbočovače USB 48
- S**
- samočinný test pevného disku 67
  - Security menu (Nabídka zabezpečení) 66
  - sériové číslo, zařízení 9
  - servisní štítek 9
  - SIM
    - odebrání 31
    - vložení 30
  - síťový kabel
    - obvod pro potlačení rušení 22
    - připojení 22
  - skladování baterie 20
  - slot pro digitální média, určení 5
  - sluchátka 6, 34
  - software
    - instalace 36
    - multimédia 36
    - Windows Media Player 36
  - součásti
    - levá strana 5
    - pravá strana 5
    - přední strana 3
    - spodní strana 7
  - spínač bezdrátového připojení, určení 4, 25
  - spínače
    - bezdrátové 4
    - napájení 4
  - správa hesla správce 42
  - správa hesla vyžadovaného po zapnutí 43
- stav nízkého nabití baterie 17
- stav velmi nízkého nabití baterie 18
- systém BIOS, aktualizace 61
- System Configuration (Konfigurace systému), nabídka 66
- Š**
- šifrování 28
  - špunty (sluchátka) 6, 34
  - štítky
    - certifikát pravosti společnosti Microsoft 10
    - předpisy 10
    - servisní štítek 9
- T**
- teplota 20
  - teplota baterie 20
  - tlačítka
    - levé tlačítko zařízení TouchPad 1
    - pravé TouchPad 2
  - tlačítko, vypnutí zvuku 35
  - tlačítko napájení, určení 4
  - tlačítko pro vypnutí zvuku 35
  - TouchPad
    - použití 50
    - tlačítka 1
    - určení 1
  - typy přenosu videa 52
- U**
- ukončení nástroje Setup 66
  - úspora, energie 20
  - úsporný režim
    - aktivace 11
    - ukončení 11
  - uvolňovací západky baterie 7, 15
- V**
- ventilátor, určení 7
  - vestavěný mikrofon, určení 7, 34
  - vestavěný spínač displeje, určení 7
  - větrací otvory, určení 6
  - výběr položek v nástroji Setup 65
  - vypínač displeje, určení 7
  - vypnout 21
  - vypnutí zařízení 21
- vypnutí zvuku, tlačítko 35
- W**
- webová kamera, určení 7, 34
  - Windows, hesla používaná v systému 41
- Z**
- zabezpečení, bezdrátová komunikace 27
  - zabezpečení, zásuvka pro kabel 5
  - zadání hesla správce 43
  - zadání hesla vyžadovaného po zapnutí 43
  - západky, uvolnění baterie 7
  - západky pro uvolnění baterie 7, 16
  - zařízení USB
    - odebrání 49
    - Popis 48
    - připojení 48
    - ukončení činnosti 49
  - zařízení WLAN 24
  - zásuvka pro bezpečnostní kabel, určení 5
  - zásuvka pro mikrofon (zvukový vstup) 6, 34
  - zásuvka pro sluchátka (zvukový výstup) 6, 34
  - zásuvka sítě, určení 5
  - zásuvka zvukového vstupu (pro mikrofon) 6, 34
  - zásuvka zvukového výstupu (pro sluchátka) 6, 34
  - zásuvky
    - RJ-45 (sít') 5
    - zvukový vstup (pro mikrofon) 6, 34
    - zvukový výstup (pro sluchátka) 6, 34
  - změna jazyka nástroje Setup 64
  - zobrazení informací o systému 65
  - zvuková zařízení, připojení externích 37

