

Notebook HP

Referenční příručka

© Copyright 2011 Hewlett-Packard  
Development Company, L.P.

Bluetooth je ochranná známka příslušného vlastníka a je užívána společností Hewlett-Packard Company v souladu s licencí. Intel je ochranná známka společnosti Intel Corporation v USA a dalších zemích/regionech. Microsoft a Windows jsou registrované ochranné známky společnosti Microsoft Corporation v USA. Java je ochranná známka společnosti Sun Microsystems, Inc., v USA.

Informace uvedené v této příručce se mohou změnit bez předchozího upozornění. Jediné záruky na produkty a služby společnosti HP jsou výslovně uvedeny v prohlášení o záruce, které je každému z těchto produktů a služeb přiloženo. Žádná ze zde uvedených informací nezakládá další záruky. Společnost HP není zodpovědná za technické nebo redakční chyby ani za opomenutí vyskytující se v tomto dokumentu.

Třetí vydání: Leden 2011

První vydání: duben 2010

Číslo dokumentu: 607194-223

### **Důležité informace o produktu**

Tato referenční příručka popisuje funkce, kterými je vybavena většina modelů. Některé funkce nemusí být ve vašem počítači k dispozici.

## Upozornění o bezpečnosti

- △ **VAROVÁNÍ!** Abyste snížili riziko úrazů způsobených teplem nebo přehřátí počítače, nepokládejte si počítač na klín a neblokujte větrací otvory. Používejte počítač výhradně na rovném tvrdém povrchu. Dejte pozor, aby proudění vzduchu nebránil jiný pevný povrch, jako například tiskárna, ani měkký povrch, například polštáře, silné pokrývky či šaty. Do kontaktu s kůží nebo měkkým povrchem, jako jsou polštáře, silné pokrývky nebo šaty, nesmí přijít za provozu ani adaptér střídavého proudu. Počítač a adaptér střídavého proudu splňují limity pro teplotu užitelných povrchů, které jsou definovány v mezinárodním standardu pro bezpečnost zařízení informačních technologií (IEC 60950).



---

# Obsah

<b>1 Úvod</b> .....	<b>1</b>
Hledání dalších informací o vašem novém počítači .....	1
<b>2 Síťové připojení (pouze u vybraných modelů)</b> .....	<b>2</b>
Vytvoření bezdrátového připojení .....	2
Identifikace ikon stavu bezdrátové a místní sítě .....	2
Zapnutí nebo vypnutí bezdrátových zařízení .....	4
Používání tlačítka bezdrátového připojení .....	4
Použití nástroje HP Wireless Assistant k vypnutí a zapnutí bezdrátových zařízení (pouze u vybraných modelů) .....	4
Použití softwaru HP Connection Manager (pouze u vybraných modelů) .....	5
Použití ovládacích prvků operačního systému .....	5
Použití sítě WLAN .....	5
Připojení k existující síti WLAN .....	5
Nastavení nové sítě WLAN .....	6
Zabezpečení sítě WLAN .....	7
Roaming v jiné síti .....	7
Použití mobilního širokopásmového připojení HP (pouze u vybraných modelů) .....	7
Vložení karty SIM .....	8
Vyjmutí SIM .....	9
Používání bezdrátových zařízení Bluetooth .....	9
Rozhraní Bluetooth a sdílení připojení k Internetu (ICS) .....	9
Použití řešení GPS (pouze u vybraných modelů) .....	10
Připojení ke kabelové síti .....	10
Použití modemu (jen u vybraných modelů) .....	10
Připojení kabelu modemu .....	10
Připojení adaptéru modemového kabelu v některých zemích/oblastech .....	11
Výběr umístění .....	12
Zobrazení aktuálního umístění .....	12
Přidání nového umístění na cestách .....	12
Připojení k místní síti (LAN) (pouze u vybraných modelů) .....	14

<b>3 Multimédia .....</b>	<b>15</b>
Používání ovládacích prvků pro média .....	15
Zvuk .....	15
Nastavení hlasitosti .....	16
Ověření zvukových funkcí v počítači .....	16
Webová kamera (pouze u vybraných modelů) .....	17
Použití softwaru SkyRoom (pouze u vybraných modelů) .....	17
Video .....	17
VGA .....	17
DisplayPort .....	18
HDMI .....	18
Konfigurace zvuků pro HDMI .....	19
Intel Wireless Display (pouze u vybraných modelů) .....	20
Použití softwaru HP MediaSmart (pouze u vybraných modelů) .....	20
<b>4 Řízení spotřeby .....</b>	<b>21</b>
Vypnutí počítače .....	21
Nastavení možností napájení .....	22
Použití úsporných režimů .....	22
Aktivace a ukončení režimu spánku .....	22
Aktivace a ukončení režimu hibernace .....	23
Použití měřiče napájení .....	23
Použití plánů napájení .....	23
Zobrazení aktuálního plánu napájení .....	24
Výběr jiného plánu napájení .....	24
Přizpůsobení plánů napájení .....	24
Nastavení ochrany heslem při probuzení .....	24
Použití napájení z baterie .....	25
Vyhledání informací o baterii v Nápovědě a podpoře systému Windows 7 .....	26
Použití nástroje Kontrola bateriového zdroje v systému Windows 7 .....	26
Zobrazení zbývajících úrovně nabití baterie .....	26
Maximalizace doby vybití baterie .....	26
Stavy nízkého nabití baterie .....	27
Rozpoznání stavu nízkého nabití baterie .....	27
Řešení stavu nízkého nabití baterie .....	27
Řešení stavu nízkého nabití baterie, je-li k dispozici externí zdroj napájení .....	27
Řešení stavu nízkého nabití baterie, je-li k dispozici nabitá baterie .	27
Řešení stavu nízkého nabití baterie, není-li k dispozici žádný zdroj napájení .....	27

Řešení stavu nízkého nabití baterie, nemůže-li počítač ukončit režim spánku .....	28
Úspora energie baterií .....	28
Skladování baterie .....	28
Likvidace staré baterie .....	28
Výměna baterie .....	28
Použití externího zdroje napájení .....	29
Zkouška adaptéru střídavého proudu .....	30
<b>5 Externí karty a zařízení .....</b>	<b>31</b>
Používání karet do slotu pro digitální média (pouze u vybraných modelů) .....	31
Vložení digitální karty .....	31
Odebrání digitální karty .....	32
Použití karet PC Card (pouze u vybraných modelů) .....	32
Konfigurace karty PC Card .....	33
Vložení karty PC Card .....	33
Vyjmutí karty PC Card .....	34
Použití karet ExpressCards (pouze u vybraných modelů) .....	35
Konfigurace karty ExpressCard .....	35
Vložení karty ExpressCard .....	36
Vyjmutí karty ExpressCard .....	37
Použití karet Smart Card (pouze u vybraných modelů) .....	37
Vložení karty Smart Card .....	38
Vyjmutí karty Smart Card .....	38
Použití zařízení USB .....	38
Připojení zařízení USB .....	38
Odebrání zařízení USB .....	39
Používání zařízení 1394 (pouze u vybraných modelů) .....	39
Připojení zařízení 1394 .....	40
Odebrání zařízení 1394 .....	40
Použití zařízení eSATA (pouze u vybraných modelů) .....	40
Připojení zařízení eSATA .....	40
Odebrání zařízení eSATA .....	41
Použití volitelných externích zařízení .....	42
Použití doplňkových externích jednotek .....	42
Použití rozšiřujícího portu (pouze u vybraných modelů) .....	42
Použití dokovacího konektoru (pouze u vybraných modelů) .....	43
<b>6 Jednotky .....</b>	<b>44</b>
Manipulace s diskovými jednotkami .....	44
Použití pevných disků .....	45

Zvýšení výkonu pevného disku .....	45
Defragmentace disku .....	45
Vyčištění disku .....	45
Použití softwaru HP ProtectSmart Hard Drive Protection v systému Windows 7 (pouze u vybraných modelů) .....	46
Identifikace stavu HP ProtectSmart Hard Drive Protection .....	46
Správa napájení zaparkovaného pevného disku .....	47
Používání softwaru Ochrana pevného disku HP ProtectSmart .....	47
Použití optické jednotky (pouze u vybraných modelů) .....	47
Určení nainstalované optické jednotky .....	47
Vložení optického disku .....	49
Vkládání do přihrádky .....	49
Vkládání do zásuvky .....	49
Vyjmutí optického disku .....	50
Vkládání do přihrádky .....	50
Pokud se přihrádka disku normálně otevře .....	50
Pokud se přihrádka disku neotevře .....	50
Vkládání do zásuvky .....	51
Sdílení optických jednotek .....	52
Použití řešení RAID (pouze u vybraných modelů) .....	52
<b>7 Zabezpečení .....</b>	<b>53</b>
Ochrana počítače .....	53
Použití hesel .....	53
Nastavení hesla v systému Windows .....	54
Nastavení hesla v nástroji Setup .....	54
Správa hesla správce .....	55
Zadání hesla správce .....	55
Správa hesla vyžadovaného po zapnutí .....	56
Zadání hesla při spuštění .....	56
Použití antivirového softwaru .....	56
Použití softwaru brány firewall .....	56
Instalace důležitých aktualizací zabezpečení .....	57
Instalace volitelného bezpečnostního kabelu .....	57
Používání čtečky otisků prstů (pouze u vybraných modelů) .....	58
Nalezení čtečky otisků prstů .....	58
<b>8 Údržba .....</b>	<b>59</b>
Čištění počítače .....	59
Čištění displeje .....	59
Čištění zařízení TouchPad a klávesnice .....	59



Aktualizace programů a ovladačů .....	59
Použití nástroje SoftPaq Download Manager .....	60
<b>9 Nástroje Setup (BIOS) a System Diagnostics (Diagnostika systému) .....</b>	<b>61</b>
Použití nástroje Setup .....	61
Spuštění nástroje Setup .....	61
Změna jazyka nástroje Setup .....	61
Navigace a výběr položek v nástroji Setup .....	62
Zobrazení informací o systému .....	62
Obnovení výchozího nastavení v nástroji Setup .....	63
Ukončení nástroje Setup .....	63
Aktualizace systému BIOS .....	63
Určení verze systému BIOS .....	64
Stážení aktualizace systému BIOS .....	64
Používání nástroje System Diagnostics (Diagnostika systému) .....	65
<b>Dodatek A Cestování s počítačem .....</b>	<b>67</b>
<b>Dodatek B Zdroje řešení problémů .....</b>	<b>69</b>
<b>Dodatek C Elektrostatický výboj .....</b>	<b>70</b>
<b>Rejstřík .....</b>	<b>71</b>



# 1 Úvod

Tato příručka obsahuje obecné informace o noteboocích HP a Compaq, včetně informací o připojení k bezdrátové síti, multimédiích, správném napájení, zabezpečení atd.

 **POZNÁMKA:** Některé funkce popsané v této příručce nemusí být ve vašem počítači k dispozici.

## Hledání dalších informací o vašem novém počítači

Následující uživatelské příručky a referenční materiál jsou dodávány s počítačem v tištěné podobě, na pevném disku počítače, na optickém disku nebo na kartě SD:

- Plakát *Rychlá instalace* – Provede vás sestavením počítače a jeho zapnutím. Plakát najdete v krabici počítače.

 **POZNÁMKA:** Na tomto plakátu naleznete informace o umístění uživatelských příruček a referenčních materiálů.

- Příručka *Začínáme* – Obsahuje technické údaje a informace o počítači, o jeho specifických funkcích, zálohování, obnově a údržbě.
- Náповěda a podpora – Obsahuje informace o operačním systému, ovladačích, nástrojích řešení problémů a technické podpoře. Náповědu a podporu spustíte výběrem položek **Start > Náповěda a podpora**. Podporu pro svoji zemi či region naleznete na adrese <http://www.hp.com/support>. Zde vyberte svou zemi/oblast a postupujte podle pokynů na obrazovce.
- *Příručka bezpečnosti a pohodlné obsluhy* – Tato příručka popisuje správné uspořádání pracoviště, správnou polohu těla a zdravotní a pracovní návyky pro uživatele počítače. Také obsahuje důležité informace o mechanické a elektrické bezpečnosti. Tuto příručku otevřete v nabídce **Start > Náповěda a podpora > Uživatelské příručky**. Tato příručka je k dispozici také na webové adrese <http://www.hp.com/ergo>.
- *Poznámky o předpisech, bezpečnosti a životním prostředí* – Obsahují informace o bezpečnosti, předpisech a likvidaci baterie. Tyto poznámky otevřete z nabídky **Start > Náповěda a podpora > Uživatelské příručky**.

## 2 Síťové připojení (pouze u vybraných modelů)

Váš počítač podporuje 2 typy připojení k Internetu:

- **bezdrátové** – viz část [Vytvoření bezdrátového připojení na stránce 2](#),
- **drátové** – viz část [Připojení ke kabelové síti na stránce 10](#).

 **POZNÁMKA:** Než se budete moci připojit k Internetu, musíte internetové služby nastavit.

### Vytvoření bezdrátového připojení





Váš počítač může být vybaven některými z následujících bezdrátových zařízení:





- zařízení bezdrátové místní sítě (WLAN);
- Modul HP pro širokopásmové mobilní připojení (rozlehlá bezdrátová síť (WWAN))
- zařízení Bluetooth®.

Další informace o bezdrátové technologii naleznete v informacích a na webových stránkách uvedených v části Náповěda a odborná pomoc.







### Identifikace ikon stavu bezdrátové a místní sítě

#### Windows 7

Ikona	Název	Popis
	Bezdrátové připojení (připojeno)	Označuje, že jedno nebo více bezdrátových zařízení je zapnuto.
	Bezdrátové připojení (odpojeno)	Označuje, že všechna bezdrátová zařízení jsou vypnuta.
	HP Connection Manager	Spustí aplikaci HP Connection Manager, která umožňuje vytvořit připojení s modulem HP pro mobilní širokopásmové připojení (pouze u vybraných modelů).
	Kabelová síť (připojeno)	Označuje, že jedno nebo více síťových zařízení je připojeno k síti.

	Síť (deaktivováno/odpojeno)	Označuje, že všechna síťová zařízení jsou v Ovládacích panelech systému Windows deaktivována.
	Síť (připojeno)	Označuje, že jedno nebo více síťových zařízení je připojeno k síti.
	Síť (odpojeno)	Označuje, že síťová zařízení nejsou připojena k síti.
	Síť (deaktivováno/odpojeno)	Označuje, že nejsou dostupná žádná bezdrátová připojení.

## Windows XP

Ikona	Název	Popis
	HP Connection Manager	Spustí aplikaci HP Connection Manager, která umožňuje vytvořit připojení s modulem HP pro mobilní širokopásmové připojení (pouze u vybraných modelů).
	Bezdrátové připojení (připojeno)	Označuje, že jedno nebo více bezdrátových zařízení je zapnuto.
	Bezdrátové připojení (odpojeno)	Označuje, že všechna bezdrátová zařízení jsou vypnuta.
	Připojení k bezdrátové síti (připojeno)	Označuje, že jedno nebo více zařízení sítě WLAN je připojeno k síti.
	Připojení k bezdrátové síti (odpojeno)	Označuje, že jedno nebo více zařízení sítě WLAN není připojeno k síti.
	Stav sítě (připojeno)	Připojeno ke kabelové síti.
	Stav sítě (odpojeno)	Nepřipojeno ke kabelové síti.

## Zapnutí nebo vypnutí bezdrátových zařízení

### Používání tlačítka bezdrátového připojení

 **POZNÁMKA:** Klávesnice počítače může být vybavena tlačítkem bezdrátového připojení, spínačem bezdrátového připojení nebo akční klávesou bezdrátového připojení. Pojem *tlačítko bezdrátového připojení* se používá v celé této příručce a slouží pro označení všech typů ovládacích prvků bezdrátového připojení. Informace o umístění tlačítka bezdrátového připojení naleznete v příručce *Začínáme*.

Tlačítko bezdrátového připojení můžete použít k současnému zapnutí nebo vypnutí ovladače bezdrátové sítě a zařízení Bluetooth. Tato zařízení lze ovládat pomocí softwaru Wireless Assistant (pouze u vybraných modelů).

### Použití nástroje HP Wireless Assistant k vypnutí a zapnutí bezdrátových zařízení (pouze u vybraných modelů)

Bezdrátová zařízení lze zapnout či vypnout pomocí softwaru Wireless Assistant. Jestliže je bezdrátové zařízení v nástroji Setup deaktivováno, je nutné je pomocí tohoto nástroje nejprve aktivovat; teprve pak bude možné toto zařízení vypnout nebo zapnout pomocí nástroje Wireless Assistant.

 **POZNÁMKA:** Povolení a zapnutí bezdrátového zařízení nepřipojí automaticky počítač k síti nebo zařízení kompatibilnímu s technologií Bluetooth.

Chcete-li zobrazit stav bezdrátového zařízení, klikněte na ikonu **Zobrazit skryté ikony**, na šipku na levé straně oznamovací oblasti a pak nastavte kurzor myši na ikonu bezdrátového připojení.

▲ Dvojným kliknutím na ikonu bezdrátového připojení v oznamovací oblasti otevřete nástroj Wireless Assistant.

Pokud se v oznamovací oblasti ikona bezdrátového připojení nezobrazuje, postupujte následujícím způsobem:

#### Windows 7

1. Vyberte položku **Start > Ovládací panely > Hardware a zvuk > Centrum nastavení mobilních zařízení**.
2. Klikněte na ikonu bezdrátového připojení v oblasti aplikace Wireless Assistant, která se nachází ve spodním řádku Centra nastavení mobilních zařízení systému Windows®.
3. Klikněte na **Vlastnosti**.
4. Zaškrtněte políčko vedle **ikony aplikace HP Wireless Assistant v oznamovací oblasti**.
5. Klikněte na tlačítko **Použít**.
6. Klikněte na tlačítko **Zavřít**.

Další informace najdete v nápovědě nástroje Wireless Assistant:

1. Otevřete nástroj Wireless Assistant dvojným kliknutím na ikonu bezdrátového připojení v Centru nastavení mobilních zařízení systému Windows.
2. Klikněte na tlačítko **Nápověda**.

## Windows XP

1. Vyberte položku **Start > Ovládací panely > Připojení k síti a Internetu > HP Wireless Assistant**.
2. Klikněte na **Vlastnosti**.
3. Zaškrtněte políčko vedle **ikony Wireless Assistant v oznamovací oblasti**.
4. Klikněte na tlačítko **Použít**.

## Použití softwaru HP Connection Manager (pouze u vybraných modelů)

Software HP Connection Manager můžete použít pro připojení k síti WWAN pomocí modulu HP pro širokopásmové mobilní připojení ve vašem počítači (pouze u vybraných modelů).

- ▲ Aplikaci HP Connection Manager spustíte kliknutím na ikonu **Connection Manager** v oznamovací oblasti na pravé straně hlavního panelu.

– nebo –

Vyberte položku **Start > Všechny programy > HP Connection Manager > HP Connection Manager**.

Více podrobností o použití softwaru Connection Manager najdete v jeho softwarové nápovědě.

## Použití ovládacích prvků operačního systému

Centrum síťových připojení a sdílení umožňuje nastavit připojení nebo síť, připojit se k síti, spravovat bezdrátové sítě a diagnostikovat a opravovat problémy se sítí.

### Windows 7

- ▲ Vyberte položky **Start > Ovládací panely > Síť a Internet > Centrum síťových připojení a sdílení**.

### Windows XP

- ▲ Vyberte položku **Start > Ovládací panely > Připojení k síti a Internetu > Síťová připojení**.

Další informace zobrazíte výběrem položky **Start > Nápověda a podpora**.

## Použití sítě WLAN

Pomocí bezdrátového připojení připojíte počítač k síti Wi-Fi nebo WLAN. Síť WLAN je tvořena jinými zařízeními nebo síťovými prvky vzájemně propojenými pomocí bezdrátového směrovače nebo bezdrátového přístupového bodu.

## Připojení k existující síti WLAN

### Windows 7

1. Ujistěte se, že zařízení sítě WLAN je zapnuto. (Viz část [Zapnutí nebo vypnutí bezdrátových zařízení na stránce 4](#).)
2. Klikněte na ikonu sítě v oznamovací oblasti na pravé straně hlavního panelu.

3. Vyberte ze seznamu požadovanou síť WLAN.
4. Klikněte na tlačítko **Připojit**.

Pokud je síť WLAN zabezpečená, budete vyzváni k zadání bezpečnostního síťového kódu. Zadejte tento kód a připojení dokončete kliknutím na tlačítko **OK**.

 **POZNÁMKA:** Nejsou-li v seznamu uvedeny žádné sítě WLAN, nacházíte se mimo dosah bezdrátového směrovače nebo přístupového bodu.

**POZNÁMKA:** Pokud síť, k níž se chcete připojit, není zobrazena, klikněte na položku **Otevřít Centrum síťových připojení a sdílení** a pak klikněte na položku **Nastavit nové připojení nebo síť**. Zobrazí se seznam možností. Můžete ručně vyhledat požadovanou síť a připojit se k ní nebo vytvořit nové síťové připojení.

## Windows XP

1. Ujistěte se, že zařízení sítě WLAN je zapnuto. (Viz část [Zapnutí nebo vypnutí bezdrátových zařízení na stránce 4.](#))
2. Vyberte nabídku **Start > Připojit**.
3. Vyberte ze seznamu požadovanou síť WLAN.
  - Pokud není síť zabezpečená, zobrazí se varování. Kliknutím na možnost **Přesto připojit** varování přijmete a připojení dokončíte.
  - Pokud je síť WLAN zabezpečená, budete vyzváni k zadání bezpečnostního síťového kódu. Zadejte kód a poté kliknutím na možnost **Připojit** připojení dokončete.

 **POZNÁMKA:** Nejsou-li v seznamu uvedeny žádné sítě WLAN, nacházíte se mimo dosah bezdrátového směrovače nebo přístupového bodu.

**POZNÁMKA:** Pokud síť, k níž se chcete připojit, nevidíte, klikněte na položku **Nastavit připojení nebo síť**. Zobrazí se seznam možností. Můžete ručně vyhledat požadovanou síť a připojit se k ní nebo vytvořit nové síťové připojení.

Po vytvoření připojení umístěte kurzor myši na ikonu stavu sítě v oznamovací oblasti v pravé části lišty a ověřte název a stav připojení.

 **POZNÁMKA:** Funkční dosah (vzdálenost, kterou může bezdrátový signál urazit) závisí na implementaci sítě WLAN, výrobci směrovače a rušení od ostatních elektronických zařízení nebo bariér, jakými jsou zdi a podlahy.

## Nastavení nové sítě WLAN

Požadovaná zařízení:

- modem pro širokopásmové připojení (DSL nebo kabelový) **(1)** a vysokorychlostní připojení k Internetu pořízené od poskytovatele služeb sítě Internet,
- bezdrátový směrovač (nutno zakoupit samostatně) **(2)**,
- počítač s bezdrátovým připojením **(3)**.

 **POZNÁMKA:** Některé kabelové modemy obsahují vestavěný směrovač. Zda potřebujete samostatný směrovač zjistíte u svého poskytovatele služeb sítě Internet.



Na následujícím obrázku je znázorněn příklad konfigurace bezdrátové sítě, která je připojena k Internetu.

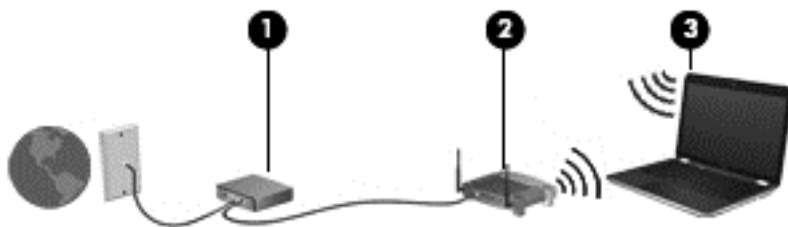

**POZNÁMKA:** Při nastavování bezdrátového připojení se ujistěte, že jsou počítač a bezdrátový směrovač synchronizované. Chcete-li počítač a bezdrátový směrovač synchronizovat, oba je vypněte a poté znovu zapněte.

Síť je možné postupně rozšiřovat a připojovat k ní další počítače, které získají přístup k síti Internet.

Pokud potřebujete pomoc při nastavení sítě WLAN, řiďte se informacemi poskytnutými výrobcem směrovače nebo poskytovatelem služeb sítě Internet.

## Zabezpečení sítě WLAN

Pokud vytváříte síť WLAN nebo se chystáte připojit k existující síti WLAN, vždy zapněte funkce zabezpečení, abyste ochránili vnitřní síť před neoprávněným přístupem. Síť WLAN na veřejných místech a přípojných bodech, jakými jsou například kavárny a letiště, nemusí mít zabezpečení žádné. Máte-li obavy o bezpečnost svého počítače v přístupovém bodu, omezte svou síťovou aktivitu na takových místech na běžné posílání zpráv elektronické pošty, které neobsahují důvěrné informace, a surfování po Internetu.

Bezdrátové rádiové vysílání putuje mimo síť – ostatní zařízení WLAN tak mohou zachytit nechráněný signál. Můžete však využít následujících opatření na ochranu sítě WLAN:

- **Brána firewall** – Kontroluje jak příchozí data, tak žádosti o data, a blokuje jakékoli podezřelé položky. Brány firewall jsou k dispozici softwarové i hardwarové. Některé sítě používají kombinaci obou typů.
- **Šifrování bezdrátového přenosu** – Wi-Fi Protected Access (WPA) je protokol, který podobně jako WEP využívá bezpečnostní nastavení pro šifrování a dešifrování dat, která jsou odesílána přes síť. Protokol WPA využívá protokolu Temporal Key Integrity Protocol (TKIP) k dynamickému generování nového klíče pro každý paket. Také generuje jinou sadu klíčů pro každý počítač v síti.

## Roaming v jiné síti

Pokud přemístíte počítač do dosahu jiné sítě WLAN, systém Windows se k této síti pokusí připojit. Pokud je pokus úspěšný, váš počítač se automaticky připojí k nové síti. V případě, že systém Windows novou síť nerozpozná, proveďte stejný postup, jaký jste použili pro připojení ke své síti WLAN.

## Použití mobilního širokopásmového připojení HP (pouze u vybraných modelů)

Mobilní širokopásmové připojení HP umožňuje počítači používat bezdrátové sítě WAN (WWAN) pro přístup k Internetu z více míst a ve větších oblastech, než je k dispozici při použití sítě WLAN. Použití

mobilního širokopásmového připojení HP vyžaduje poskytovatele síťových služeb, což je ve většině případů operátor sítě mobilních telefonů.

Pokud používáte modul HP pro širokopásmové mobilní připojení spolu se službami operátora mobilní sítě, můžete zůstat připojeni k Internetu, posílat e-maily, připojit se k firemní síti, ať už jste na cestách nebo mimo dosah připojných bodů Wi-Fi.

---

 **POZNÁMKA:** K aktivaci služby mobilního širokopásmového připojení budete možná potřebovat sériové číslo modulu HP pro mobilní širokopásmové připojení. Informace o umístění sériového čísla naleznete v příručce *Začínáme*.

---

Někteří operátoři mobilních sítí vyžadují použití karty SIM (Subscriber Identity Module). Karta SIM obsahuje základní informace o uživateli, například osobní identifikační číslo (kód PIN), a také informace o síti. V některých počítačích je karta SIM předinstalována. Pokud karta SIM předinstalována není, může být dodána s informacemi o modulu HP pro širokopásmové mobilní připojení, které jste dostali společně s počítačem, nebo vám ji poskytne operátor mobilní sítě zvlášť.

Více informací o vkládání a vyjímání karty SIM naleznete v části [Vložení karty SIM na stránce 8](#) a [Vyjmutí SIM na stránce 9](#).

Informace týkající se mobilního širokopásmového připojení HP a postupu při aktivaci služby u požadovaného operátora mobilní sítě naleznete v informacích o mobilním širokopásmovém připojení HP, které jsou dodávány s počítačem. Další informace naleznete na stránkách společnosti HP na adrese <http://www.hp.com/go/mobilebroadband> (pouze USA).

## Vložení karty SIM

---

 **POZNÁMKA:** Informace o umístění zásuvky pro kartu SIM naleznete v příručce *Začínáme*.

---

1. Vypněte počítač. Pokud si nejste jisti, zda je počítač vypnutý nebo v režimu hibernace, zapněte jej stisknutím tlačítka napájení. Potom počítač vypněte prostřednictvím nabídky operačního systému.
2. Sklopte displej.
3. Odpojte všechna externí zařízení připojená k počítači.
4. Odpojte napájecí kabel ze zásuvky napájení.
5. Vyjměte baterii.
6. Vložte kartu SIM do zásuvky a jemně na ni zatlačte, dokud nebude bezpečně usazená.

△ **UPOZORNĚNÍ:** Při vkládání orientujte kartu SIM podle ikony vedle zásuvky pro kartu SIM v počítači. Nesprávné vložení karty SIM může způsobit poškození karty nebo konektoru.

Abyste zabránili poškození konektorů, používejte při vkládání karty SIM minimální sílu.

---

7. Vložte zpět baterii.

---

 **POZNÁMKA:** Nedojde-li výměně baterie, je deaktivováno mobilní širokopásmové připojení HP.

---

8. Znovu připojte externí napájení a externí zařízení.
9. Zapněte počítač.

## Vyjmutí SIM

 **POZNÁMKA:** Informace o umístění zásuvky pro kartu SIM naleznete v příručce *Začínáme*.

1. Vypněte počítač. Pokud si nejste jisti, zda je počítač vypnutý nebo v režimu hibernace, zapněte jej stisknutím tlačítka napájení. Potom počítač vypněte prostřednictvím nabídky operačního systému.
2. Sklopte displej.
3. Odpojte všechna externí zařízení připojená k počítači.
4. Odpojte napájecí kabel ze zásuvky napájení.
5. Vyměňte baterii.
6. Zatlačte na kartu SIM a vyjměte ji ze zásuvky.
7. Vložte zpět baterii.
8. Znovu připojte externí napájení a externí zařízení.
9. Zapněte počítač.

## Používání bezdrátových zařízení Bluetooth

Zařízení Bluetooth poskytuje bezdrátové spojení na krátké vzdálenosti nahrazující spojení kabelem, které se tradičně používá ke spojení elektronických zařízení, jako jsou tato:

- počítače,
- telefony,
- zobrazovací zařízení (fotoaparáty a tiskárny),
- zvuková zařízení.

Zařízení Bluetooth podporují vytvoření spojení peer-to-peer a umožňují uživateli vytvořit osobní síť PAN mezi zařízeními Bluetooth. Informace o konfiguraci a používání zařízení Bluetooth naleznete v softwarové nápovědě rozhraní Bluetooth.

## Rozhraní Bluetooth a sdílení připojení k Internetu (ICS)

Společnost HP **nedoporučuje** nastavit jeden počítač s rozhraním Bluetooth jako hostitelský a používat jej jako bránu, přes kterou se mohou připojovat k Internetu ostatní počítače. Když jsou pomocí rozhraní Bluetooth připojeny dva a více počítačů a na jednom z počítačů je povoleno sdílení připojení k Internetu (ICS), je možné, že se ostatní počítače nebudou moci připojit k Internetu pomocí sítě Bluetooth.

Silnou stránkou rozhraní Bluetooth je synchronizace přenosů informací mezi vaším počítačem a bezdrátovými zařízeními včetně mobilních telefonů, tiskáren, fotoaparátů a zařízení PDA. Nemožnost konzistentního připojení dvou a více počítačů pro sdílení Internetu prostřednictvím rozhraní Bluetooth představuje omezení rozhraní Bluetooth a operačních systémů Windows.

## Použití řešení GPS (pouze u vybraných modelů)

Počítač může být vybaven systémem GPS (Global Positioning System). Satelity systému GPS poskytují systémům vybaveným technologií GPS informace o umístění, rychlosti a směru pohybu.

Další informace naleznete v nápovědě nástroje HP Connection Manager.

## Připojení ke kabelové síti

### Použití modemu (jen u vybraných modelů)

Modem je třeba připojit k analogové telefonní lince pomocí kabelu se 6kolíkovým konektorem RJ-11 (prodává se samostatně). V některých zemích/oblastech je také vyžadován speciální modemový adaptér. Zásuvky digitálních pobočkových ústředěn mohou připomínat analogové telefonní zásuvky, ale nejsou s modemem kompatibilní.

**VAROVÁNÍ!** Pro snížení rizika úrazu elektrickým proudem a poškození zařízení nezapojte kabel modemu nebo telefonní kabel do zásuvky RJ-45 (sít').

Pokud je kabel modemu vybaven obvodem pro potlačení rušení **(1)**, který chrání proti rušení televizním a rádiovým signálem, připojte konec kabelu obsahující obvod **(2)** k počítači.



### Připojení kabelu modemu

1. Zapojte kabel modemu do zásuvky modemu **(1)** počítače.

2. Zapojte kabel modemu do telefonní zásuvky RJ-11 (2).

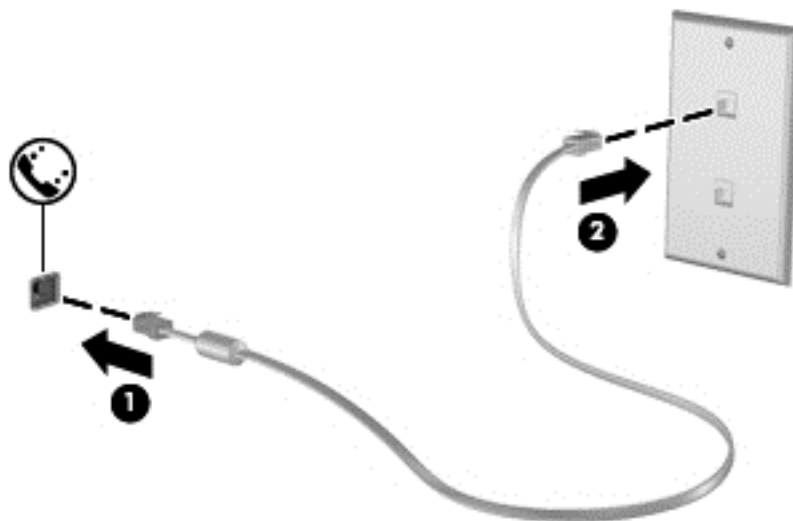

### Připojení adaptéru modemového kabelu v některých zemích/oblastech

Telefonní zásuvky se v jednotlivých zemích/oblastech liší. Chcete-li modem a modemový kabel používat mimo zemi/oblast, ve které byl počítač zakoupen, možná budete potřebovat adaptér pro danou zemi/oblast.

Připojení modemu k analogové telefonní lince, která nepoužívá zásuvku RJ-11:

1. Zapojte kabel modemu do zásuvky modemu (1) počítače.
2. Zapojte kabel modemu do adaptéru kabelu modemu (2).
3. Zapojte adaptér kabelu modemu (3) do telefonní zásuvky ve zdi.

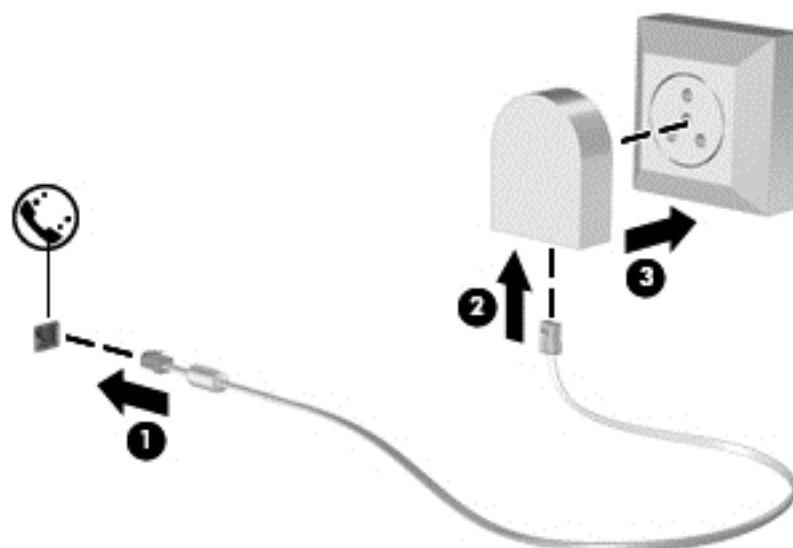

## Výběr umístění

### Zobrazení aktuálního umístění

#### Windows 7

1. Vyberte položku **Start > Ovládací panely**.
2. Klikněte na položku **Hodiny, jazyk a oblast**.
3. Klikněte na položku **Oblast a jazyk**.
4. Klikněte na kartu **Umístění** a vyberte svou zemi/oblast.

#### Windows XP

1. Vyberte položku **Start > Ovládací panely**.
2. Klikněte na položku **Místní nastavení a možnosti data, času a jazyka**.
3. Klikněte na položku **Místní a jazykové nastavení**.

Vaše aktuální umístění je zobrazeno v části Umístění.

### Přidání nového umístění na cestách

V novém počítači je jediným dostupným umístěním modemu ta země/oblast, ve které byl počítač zakoupen. Budete-li cestovat do jiné země/oblasti, upravte nastavení interního modemu podle provozních standardů dané země/oblasti.

Jakmile přidáte nová umístění, zůstanou v počítači uložena a bude možné mezi nimi kdykoli přepínat. Můžete přidat více umístění pro libovolné země/oblasti.

△ **UPOZORNĚNÍ:** Nechcete-li ztratit nastavení pro vaši domovskou zemi/oblast, neodstraňujte aktuální umístění modemu. Budete-li modem používat v jiných zemích/oblastech, ponechte stávající konfiguraci beze změny a pouze přidejte nové umístění modemu pro každé místo, kde budete modem používat.

**UPOZORNĚNÍ:** Aby nedošlo ke konfiguraci modemu způsobem, který by odporoval místním telekomunikačním předpisům země/oblasti, do které cestujete, vyberte zemi/oblast, ve které budete modem používat. Modem nemusí pracovat správně, pokud nenastavíte odpovídající zemi/oblast.

#### Windows 7

1. Vyberte nabídku **Start > Zařízení a tiskárny**.
2. Klikněte pravým tlačítkem na zařízení představující váš počítač a vyberte možnost **Nastavení modemu**.

 **POZNÁMKA:** Než se zobrazí karta Pravidla vytáčení, je třeba zadat kód současné země/oblasti. Pokud jste umístění ještě nenastavili, po kliknutí na možnost Nastavení modemu se zobrazí výzva k jeho zadání.

3. Klikněte na kartu **Pravidla vytáčení**.
4. Klikněte na možnost **Nové**. Otevře se okno Nové umístění.
5. Do pole **Název umístění** zadejte název nového nastavení umístění (např. **domov** nebo **práce**).

6. Vyberte zemi/oblast v seznamu **Země**. (Pokud zvolíte zemi/oblast, která není modemem podporována, zobrazí se v seznamu země/oblast nastavení pro USA nebo Velkou Británii.)
7. Zadejte směrové číslo oblasti, případně také kód pro meziměstská volání, a číslo pro přístup na vnější linku.
8. Vedle položky **Způsob vytáčení** klikněte na možnost **Tónová volba** nebo **Pulzní volba**.
9. Kliknutím na tlačítko **OK** uložíte nové nastavení umístění. Zobrazí se okno Možnosti telefonu a modemu.
10. Proveďte jednu z následujících akcí:
  - Pokud chcete vybrat nové umístění jako aktuální, klikněte na tlačítko **OK**.
  - Pokud chcete vybrat jako aktuální jiné umístění, zvolte požadované nastavení ze seznamu **Umístění** a klikněte na tlačítko **OK**.

---

 **POZNÁMKA:** Předchozí postup můžete použít k přidání umístění jak pro místa ve vaší domovské zemi/oblasti, tak i pro jiné země/oblasti. Například můžete přidat nastavení pojmenované „Práce“, které zahrnuje pravidla vytáčení pro přístup na vnější linku.

---

### Windows XP

1. Vyberte položku **Start > Ovládací panely**.
2. Klikněte na položku **Tiskárny a jiný hardware**.
3. Klikněte na položku **Možnosti telefonu a modemu**.
4. Klikněte na kartu **Pravidla vytáčení**.
5. Klikněte na možnost **Nové**. Otevře se okno Nové umístění.
6. Do pole **Název umístění** zadejte název nového nastavení umístění (např. **domov** nebo **práce**).
7. Vyberte zemi/oblast v seznamu **Země**. (Pokud zvolíte zemi/oblast, která není modemem podporována, zobrazí se v seznamu země/oblast nastavení pro USA nebo Velkou Británii.)
8. Zadejte směrové číslo oblasti, případně také kód pro meziměstská volání, a číslo pro přístup na vnější linku.
9. Vedle položky **Způsob vytáčení** klikněte na možnost **Tónová volba** nebo **Pulzní volba**.
10. Kliknutím na tlačítko **OK** uložíte nové nastavení umístění. Zobrazí se okno Možnosti telefonu a modemu.
11. Proveďte jednu z následujících akcí:
  - Pokud chcete vybrat nové umístění jako aktuální, klikněte na tlačítko **OK**.
  - Pokud chcete vybrat jako aktuální jiné umístění, zvolte požadované nastavení ze seznamu **Umístění** a klikněte na tlačítko **OK**.

---

 **POZNÁMKA:** Předchozí postup můžete použít k přidání umístění jak pro místa ve vaší domovské zemi/oblasti, tak i pro jiné země/oblasti. Například můžete přidat nastavení pojmenované „Práce“, které zahrnuje pravidla vytáčení pro přístup na vnější linku.

---

## Připojení k místní síti (LAN) (pouze u vybraných modelů)

Připojení k místní síti (LAN) vyžaduje 8žilový síťový kabel RJ-45 (zakoupený samostatně). Pokud je síťový kabel vybaven obvodem pro potlačení rušení (1), který chrání proti rušení televizním a rádiovým signálem, připojte konec kabelu obsahující obvod (2) k počítači.



Postup připojení síťového kabelu:

1. Zapojte síťový kabel do síťové zásuvky (1) v počítači.
2. Zapojte druhý konec síťového kabelu do zásuvky počítačové sítě (2).

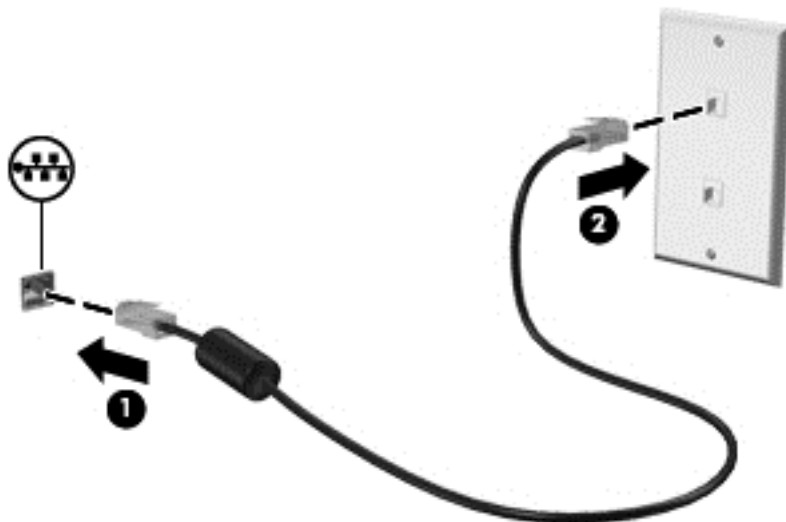

**⚠ VAROVÁNÍ!** Aby nedošlo k úrazu elektrickým proudem či poškození zařízení, nezapojujte do síťové zásuvky RJ-45 kabel modemu ani telefonní kabel.



---

## 3 Multimédia

Váš počítač může obsahovat následující:

- jeden nebo dva integrované reproduktory,
- jeden nebo dva integrované mikrofony,
- integrovaná webová kamera,
- předinstalovaný multimediální software,
- multimediální tlačítka nebo klávesy.

### Používání ovládacích prvků pro média

V závislosti na modelu počítače můžete mít k dispozici následující prvky pro ovládání médií, které umožňují přehrát, pozastavit, převinout vpřed nebo převinout zpět mediální soubor:

- tlačítka médií,
- klávesové zkratky pro média (jednotlivé klávesy, které stisknete současně s klávesou **fn**),
- akční klávesy pro média.

Informace o ovládacích prvcích pro média naleznete v příručce *Začínáme*.

### Zvuk

Počítač nabízí celou řadu funkcí týkajících se zvuku:

- přehrávání hudby,
- záznam zvuku,
- stahování hudby z Internetu,
- vytváření multimediálních prezentací,
- přenos zvuku a obrázků pomocí programů pro rychlé zasílání zpráv,
- příjem rádiového vysílání ve formě datového toku,
- vytváření („vypalování“) zvukových disků CD pomocí nainstalované optické jednotky (pouze u vybraných modelů) nebo pomocí volitelné externí optické jednotky (prodává se samostatně).

## Nastavení hlasitosti

V závislosti na modelu počítače můžete nastavit hlasitost pomocí následujících prvků:

- tlačítka hlasitosti,
- klávesové zkratky pro hlasitost,
- klávesy pro ovládání hlasitosti.

 **VAROVÁNÍ!** Aby nedošlo k poškození sluchu, před připojením sluchátek snižte hlasitost. Další informace o bezpečnosti naleznete v části *Poznámky o předpisech, bezpečnosti a prostředí*.

 **POZNÁMKA:** Hlasitost lze také ovládat prostřednictvím operačního systému a některých programů.

**POZNÁMKA:** Informace o ovládacích prvcích hlasitosti v počítači naleznete v příručce *Začínáme*.

## Ověření zvukových funkcí v počítači

### Windows 7

Chcete-li ověřit funkce zvuku v počítači, postupujte následovně:

1. Otevřete nabídku **Start > Ovládací panely > Hardware a zvuk > Zvuk**.
2. Po otevření okna Zvuk klikněte na kartu **Zvuky**. V části **Události programů** vyberte zvukovou událost, například zvukové upozornění nebo výstrahu, a klikněte na tlačítko **Test**.

V reproduktorech nebo připojených sluchátkách by měl zaznít zvuk.

Chcete-li ověřit funkce nahrávání v počítači, postupujte následovně:

1. Vyberte položku **Start > Všechny programy > Příslušenství > Záznam zvuku**.
2. Klikněte na tlačítko **Spustit záznam** a mluvte do mikrofonu. Uložte soubor na plochu.
3. Spustěte multimediální program a přehrajte zvuk.

 **POZNÁMKA:** Nejlepších výsledků při nahrávání dosáhnete, pokud budete mluvit přímo do mikrofonu a budete pořizovat záznam v klidném prostředí.

Chcete-li zkontrolovat nebo změnit nastavení zvuku v počítači, vyberte položku **Start > Ovládací panely > Hardware a zvuk > Zvuk**.

### Windows XP

Chcete-li ověřit funkce zvuku v počítači, postupujte následovně:

1. Vyberte nabídku **Start > Ovládací panely > Zvuky a zařízení pro práci se zvukem a řečí > Zvuky a zvuková zařízení**.
2. Poté co se otevře okno Zvuky a vlastnosti zvukových zařízení, klikněte na kartu **Zvuky**. V okně **Události programů** vyberte jakýkoliv zvuk, například pípnutí nebo alarm, a klikněte na ikonu šipky vpravo vedle tohoto zvuku.

V reproduktorech nebo připojených sluchátkách by měl zaznít zvuk.

Chcete-li ověřit funkce nahrávání v počítači, postupujte následovně:

1. Vyberte položku **Start > Všechny programy > Příslušenství > Zábava > Záznam zvuku**.
2. Klikněte na tlačítko pro nahrávání a promluvejte do mikrofonu. Uložte soubor na plochu.
3. Spustěte multimediální program a přehrajte zvuk.

 **POZNÁMKA:** Nejlepších výsledků při nahrávání dosáhnete, pokud budete mluvit přímo do mikrofonu a budete pořizovat záznam v klidném prostředí.

Chcete-li potvrdit nebo změnit nastavení zvuku v počítači, klikněte pravým tlačítkem na ikonu **Hlasitost** na hlavním panelu nebo stiskněte tlačítko **Start > Ovládací panely > Zvuky a zařízení pro práci se zvukem a řečí > Zvuky a zvuková zařízení**.

## Webová kamera (pouze u vybraných modelů)

Některé počítače jsou vybaveny integrovanou webovou kamerou, která je umístěna v horní části displeje. Pomocí předinstalovaného softwaru můžete použít webovou kameru k pořizování fotografií nebo nahrávání videa. U pořízené fotografie či videa si můžete zobrazit náhled a uložit je.

Software webové kamery umožňuje vyzkoušet následující funkce:

- zachytávání a sdílení videa,
- odesílání videa ve formě datového toku v softwaru pro rychlé zaslání zpráv,
- pořizování statických fotografií.

Informace o používání webové kamery naleznete v příručce *Začínáme*. Další informace o webové kameře naleznete v nabídce **Start > Nápověda a podpora**.

## Použití softwaru SkyRoom (pouze u vybraných modelů)

HP SkyRoom je nástroj pro práci s videem, který poskytuje funkce pro videokonference a sdílení pracovní plochy, aby lidé po celém světě mohli spolupracovat v reálném čase.

Můžete použít svůj seznam kontaktů v aplikaci Microsoft Office Communicator či v klientovi sítě Jabber nebo si vytvořit nový seznam a přidat kontakty ručně. Další informace naleznete v nápovědě k softwaru SkyRoom.

## Video

Váš počítač může být vybaven některými z následujících externích portů pro video:

- VGA,
- DisplayPort,
- HDMI.

### VGA

Port externího monitoru nebo port VGA je analogové zobrazovací rozhraní, které slouží k připojení externího zobrazovacího zařízení VGA, jako je například externí monitor VGA nebo projektor VGA, k počítači.

- ▲ Chcete-li připojit zobrazovací zařízení VGA, připojte kabel zařízení k portu externího monitoru.

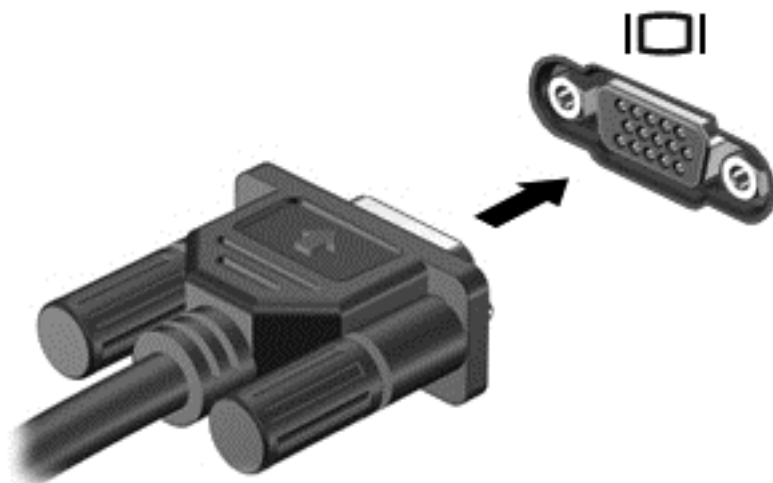

---

 **POZNÁMKA:** Pokyny k přepnutí obrazu na obrazovce specifické pro produkt naleznete v příručce *Začínáme*.

---

## DisplayPort

Rozhraní DisplayPort slouží k připojení digitálního zobrazovacího zařízení, například monitoru nebo projektoru vyšší třídy. Rozhraní DisplayPort poskytuje lepší zobrazení než port pro externí monitor VGA a zlepšuje možnosti digitálního připojení.

- ▲ Chcete-li připojit digitální zobrazovací zařízení, připojte kabel zařízení k rozhraní DisplayPort.



---

 **POZNÁMKA:** Pokyny k přepnutí obrazu na obrazovce specifické pro produkt naleznete v příručce *Začínáme*.

---

## HDMI

Port HDMI (High Definition Multimedia Interface) slouží k připojení počítače k volitelnému obrazovému nebo zvukovému zařízení, jako je televizor s vysokým rozlišením nebo jiné kompatibilní digitální či zvukové zařízení.

 **POZNÁMKA:** Pro přenos videosignálu prostřednictvím rozhraní HDMI potřebujete kabel HDMI (prodává se samostatně).

K portu HDMI na počítači lze připojit jedno zařízení HDMI. Informace zobrazené na obrazovce počítače lze současně zobrazit i na zařízení HDMI.

Připojení obrazového nebo zvukového zařízení k portu HDMI:

1. Zapojte jeden konec kabelu HDMI do portu HDMI na počítači.

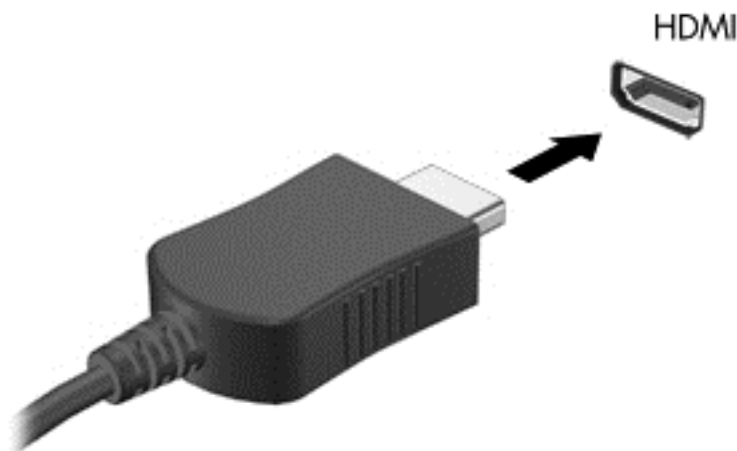

2. Druhý konec kabelu připojte k obrazovému zařízení a dále postupujte podle pokynů výrobce.

 **POZNÁMKA:** Pokyny k přepnutí obrazu na obrazovce specifické pro produkt naleznete v příručce *Začínáme*.

## Konfigurace zvuků pro HDMI

Chcete-li konfigurovat zvuky HDMI, nejprve zapojte zvukové nebo obrazové zařízení, jako je například televizor s vysokým rozlišením, do portu HDMI na počítači. Pak nakonfigurujte výchozí zařízení pro přehrávání zvuků následujícím způsobem:

1. Klikněte pravým tlačítkem myši na ikonu **Reproduktory** v oznamovací oblasti v pravé části hlavního panelu a potom klikněte na položku **Zařízení pro přehrávání**.
2. Na kartě **Přehrávání** klikněte na možnost buď **Digitální výstup**, nebo **Zařízení s digitálním výstupem (HDMI)**.
3. Klikněte na tlačítko **Nastavit výchozí** a potom na tlačítko **OK**.

Chcete-li vrátit přehrávání zvuků do reproduktorů počítače, postupujte následovně:

1. Klikněte pravým tlačítkem myši na ikonu **Reproduktory** v oznamovací oblasti v pravé části hlavního panelu a potom klikněte na položku **Zařízení pro přehrávání**.
2. Na kartě **Přehrávání** klikněte na možnost **Reproduktory**.
3. Klikněte na tlačítko **Nastavit výchozí** a potom na tlačítko **OK**.

## Intel Wireless Display (pouze u vybraných modelů)

Technologie Intel® Wireless Display umožňuje bezdrátové sdílení obsahu počítače s televizorem. K použití technologie Wireless Display je vyžadován bezdrátový televizní adaptér (prodává se samostatně). Technologie Intel Wireless Display nepodporuje přehrávání chráněného obsahu, např. na discích DVD nebo Blu-ray. Podrobnosti o používání bezdrátového adaptéru naleznete v pokynech od výrobce zařízení.

 **POZNÁMKA:** Před použitím technologie Wireless Display se ujistěte, že je v počítači povoleno bezdrátové rozhraní.

---

## Použití softwaru HP MediaSmart (pouze u vybraných modelů)

Aplikace HP MediaSmart promění počítač v mobilní multimediální centrum. Díky aplikaci MediaSmart si můžete užívat poslechu hudby a sledování filmů na discích CD, DVD a Blu-ray (BD). Můžete také spravovat a upravovat své kolekce fotografií. Aplikace MediaSmart obsahuje následující funkce:

- Podpora nahrávání seznamů přehrávaných položek:
  - nahrávání fotografií z aplikace MediaSmart do internetových fotoalb,
  - nahrávání seznamů videa pro přehrávání z aplikace MediaSmart na server YouTube,
  - export seznamů videa pro přehrávání z aplikace MediaSmart do aplikace CyberLink DVD Suite.
- Internetové rádio Pandora (pouze v Severní Americe) – poslechněte si hudbu vybranou přímo pro vás, přenášenou prostřednictvím Internetu.
- ▲ Chcete-li spustit aplikaci MediaSmart, otevřete nabídku **Start > Všechny programy > HP > HP MediaSmart**.

Další informace o používání aplikace MediaSmart naleznete v nabídce **Start > Nápověda a podpora**.

---

## 4 Řízení spotřeby

---

 **POZNÁMKA:** Počítač může být vybaven tlačítkem nebo vypínačem napájení. Pojem *tlačítko napájení* se používá v celé této příručce a slouží jako označení obou typů ovládacích prvků napájení.

**POZNÁMKA:** Systém Windows 7 používá *Režim spánku* a systém Windows XP používá *Úsporný režim*. Pojem *Režim spánku* se používá v celé této příručce a slouží jako označení obou režimů. Rozdíly mezi operačními systémy, které mohou ovlivnit kterýkoli z popisovaných postupů, jsou v této příručce uvedeny.

---

### Vypnutí počítače

---

△ **UPOZORNĚNÍ:** Při vypnutí počítače dojde ke ztrátě neuložených dat.

---

Příkaz Vypnout ukončí všechny spuštěné programy včetně operačního systému a následně vypne displej i počítač.

Počítač vypínejte v následujících situacích:

- Potřebujete vyměnit baterii nebo manipulovat s komponentami uvnitř počítače.
- Pokud připojujete externí zařízení, které nelze připojit k portu USB.
- Počítač nebude používán a bude odpojen od externího zdroje napájení po delší dobu.

I když můžete počítač vypnout pomocí tlačítka napájení, doporučený postup je použít příkaz Vypnout v systému Windows:

---

 **POZNÁMKA:** Pokud se počítač nachází v režimu spánku nebo režimu hibernace, je třeba tento režim nejprve ukončit.

---

1. Uložte práci a ukončete všechny spuštěné programy.
2. **Windows 7** – Vyberte nabídku **Start > Vypnout**.

**Windows XP** – Vyberte nabídku **Start > Vypnout počítač > Vypnout**.

---

 **POZNÁMKA:** Pokud je počítač registrován k síťové doméně, bude tlačítko pro ukončení práce s počítačem označeno slovem Ukončit namísto slovem Vypnout počítač.

---

Pokud počítač přestane reagovat a nelze jej vypnout předchozími postupy, zkuste následující nouzová řešení v uvedeném pořadí:

- **Windows 7** – Stiskněte klávesy **ctrl+alt+delete** a poté klikněte na tlačítko **Vypnout**.  
**Windows XP** – Stiskněte kombinaci kláves **ctrl+alt+delete**. Klikněte na položku **Vypnout** a poté klikněte na možnost **Vypnout**.
- Přidržte tlačítko napájení alespoň 5 sekund.
- Odpojte počítač od externího zdroje napájení a vyjměte baterii.

## Nastavení možností napájení

### Použití úsporných režimů

V počítači jsou od výrobce povoleny dva režimy úspory energie: režim spánku a režim hibernace.

Při přechodu do režimu spánku indikátory napájení zablikají a obsah obrazovky zmizí. Rozdělaná práce se uloží do paměti, což umožní ukončit režim spánku rychleji než režim hibernace. Nachází-li se počítač v režimu spánku delší dobu nebo se během tohoto režimu baterie téměř vybit, přejde počítač do režimu hibernace.

Při aktivaci režimu hibernace se vaše práce uloží do souboru režimu hibernace na pevném disku a počítač se vypne.

△ **UPOZORNĚNÍ:** Aby nedošlo ke snížení kvality zvuku nebo videa, narušení funkcí přehrávání zvuku nebo videa nebo ztrátě dat, neaktivujte režim spánku nebo režim hibernace během čtení nebo zapisování na disk CD, DVD nebo na externí kartu médií.

📝 **POZNÁMKA:** Pokud se počítač nachází v režimu spánku nebo režimu hibernace, nelze inicializovat žádný typ síťového připojení ani využívat žádné funkce počítače.

### Aktivace a ukončení režimu spánku

Systém je z výroby nastaven, aby režim spánku aktivoval po chvíli nečinnosti při napájení z baterie nebo z externího zdroje.

Nastavení napájení a časových limitů lze změnit pomocí Možností napájení na ovládacím panelu systému Windows®.

Je-li počítač zapnutý, lze režim spánku aktivovat kterýmkoli z následujících způsobů:

- Krátce stiskněte tlačítko napájení.
- Sklopte displej.
- **Windows 7** – Klikněte na nabídku **Start**, klikněte na šipku vedle tlačítka Vypnout a poté klikněte na možnost **Režim spánku**.

**Windows XP** – Vyberte nabídku **Start > Vypnout počítač > Úsporný režim**.

Ukončení režimu spánku:

- Krátce stiskněte tlačítko napájení.
- Pokud je displej zavřený, otevřete ho.



- Stiskněte klávesu na klávesnici.
- Dotkněte se prstem zařízení TouchPad.

Při ukončení režimu spánku se indikátor napájení rozsvítí a vaše práce se obnoví na obrazovce, kde jste naposledy pracovali.

---

 **POZNÁMKA:** Pokud jste nastavili, že při probuzení má být požadováno heslo, musíte před obnovením práce zadat své heslo k systému Windows.

---

## Aktivace a ukončení režimu hibernace

Systém je z výroby nastaven tak, aby se režim spánku aktivoval po chvíli nečinnosti při napájení z baterie či externího zdroje napájení nebo je-li baterie téměř vybitá.

Nastavení napájení a časových limitů lze změnit v ovládacích panelech systému Windows.

Aktivace režimu hibernace:

- ▲ **Windows 7** – Klikněte na nabídku **Start**, klikněte na šipku vedle tlačítka Vypnout a poté klikněte na možnost **Režim spánku**.

**Windows XP** – Vyberte nabídku **Start > Vypnout počítač** a poté stiskněte klávesu **shift** a vyberte možnost **Režim spánku**.

Ukončení režimu hibernace:

- ▲ Krátce stiskněte tlačítko napájení.

Indikátor napájení se rozsvítí a vaše práce se obnoví na obrazovce, kde jste naposledy pracovali.

---

 **POZNÁMKA:** Pokud jste nastavili, že při probuzení má být požadováno heslo, musíte před obnovením práce zadat své heslo k systému Windows.

---

## Použití měřiče napájení

Měřič napájení je umístěn v oznamovací oblasti na pravé straně hlavního panelu. Měřič napájení umožňuje rychlý přístup k nastavení napájení a zobrazení zbývajících úrovně nabití baterie.

- Chcete-li zobrazit procento zbývajících úrovně nabití a aktuální plán napájení (schéma napájení v systému Windows XP), přesuňte ukazatel nad ikonu měřiče napájení.
- Chcete-li zobrazit nabídku Možnosti napájení nebo změnit schéma napájení, klikněte na ikonu Měřič napájení a vyberte příkaz ze seznamu.

Různé ikony měřiče napájení ukazují, zda je počítač napájen z baterií nebo z externího zdroje. Ikona také znázorňuje nízký nebo kritický stav nabití baterie.

## Použití plánů napájení

Plán napájení (nebo schéma napájení v systému Windows XP) je soubor nastavení systému, který řídí, jak počítač využívá energii. Plány napájení mohou pomoci šetřit energii nebo maximalizovat výkon počítače.

## Zobrazení aktuálního plánu napájení

Použijte jednu z následujících metod:

- Klikněte na ikonu měřiče napájení v oznamovací oblasti na pravé straně hlavního panelu.
- **Windows 7** – Vyberte nabídku **Start > Ovládací panely > Systém a zabezpečení > Možnosti napájení**.

**Windows XP** – Vyberte nabídku **Start > Ovládací panely > Výkon a údržba > Možnosti napájení**.

## Výběr jiného plánu napájení

Použijte jednu z následujících metod:

- Klikněte na ikonu měřiče napájení v oznamovací oblasti a ze seznamu vyberte plán napájení.
- **Windows 7** – Vyberte nabídku **Start > Ovládací panely > Systém a zabezpečení > Možnosti napájení** a poté vyberte položku ze seznamu.

**Windows XP** – Vyberte nabídku **Start > Ovládací panely > Výkon a údržba > Možnosti napájení** a poté vyberte položku ze seznamu.

## Přizpůsobení plánů napájení

### Windows 7

1. Klikněte na ikonu měřiče napájení v oznamovací oblasti a potom klikněte na **Další možnosti napájení**.  
– nebo –  
Vyberte položku **Start > Ovládací panely > Systém a zabezpečení > Možnosti napájení**.
2. Vyberte plán napájení a klikněte na tlačítko **Změnit nastavení plánu**.
3. Změňte nastavení dle potřeby.
4. Chcete-li změnit další nastavení, klikněte na tlačítko **Změnit pokročilé nastavení napájení** a proveďte požadované změny.

### Windows XP

1. Postupně klikněte na tlačítko **Start > Ovládací panely > Výkon a údržba > Možnosti napájení**.
2. Vyberte schéma napájení ze seznamu **Schémata nastavení napájení**.
3. Podle potřeby upravte nastavení **Napájen ze sítě** a **Napájen z baterií**.
4. Klikněte na tlačítko **OK**.

## Nastavení ochrany heslem při probuzení

### Windows 7

Chcete-li, aby počítač při ukončení režimu spánku nebo režimu hibernace požadoval zadání hesla, proveďte tyto kroky:

1. Vyberte položku **Start > Ovládací panely > Systém a zabezpečení > Možnosti napájení**.
2. V levém panelu klikněte na možnost **Po probuzení požadovat heslo**.
3. Klikněte na položku **Změnit nastavení, která nejsou momentálně k dispozici**.
4. Zaškrtněte políčko **Vyžadovat heslo (doporučeno)**.

 **POZNÁMKA:** Pokud potřebujete vytvořit heslo uživatelského účtu nebo změnit aktuální heslo uživatelského účtu, klikněte na položku **Vytvořit nebo změnit heslo uživatelského účtu** a potom postupujte podle pokynů na obrazovce. Pokud nepotřebujete vytvořit nebo změnit heslo uživatelského účtu, přejděte na krok 5.

5. Klikněte na tlačítko **Uložit změny**.

#### Windows XP

1. Klikněte pravým tlačítkem myši na ikonu **Měřič napájení** v oznamovací oblasti a potom klikněte na položku **Upravit nastavení napájení**.
2. Klikněte na kartu **Upřesnit**.
3. Zaškrtněte políčko **Při přechodu z úsporného režimu se dotázat na heslo**.
4. Klikněte na tlačítko **Použít**.

## Použití napájení z baterie

Pokud je v počítači nabitá baterie a počítač není připojen k externímu zdroji napájení, bude počítač napájen z baterie. Pokud je počítač připojen k externímu zdroji napájení, bude používat tento zdroj.

Pokud počítač obsahuje nabitou baterii a používá externí zdroj napájení prostřednictvím adaptéru střídavého proudu, po odpojení adaptéru střídavého proudu přejde na napájení z baterie.

 **POZNÁMKA:** Jas displeje se po odpojení zdroje napájení automaticky sníží, aby se prodloužila životnost baterie. Informace o zvýšení nebo snížení jasu displeje naleznete v příručce *Začínáme*.

Baterie může být podle způsobu používání počítače uložena v počítači či mimo něj. Pokud baterii ponecháte v počítači, bude se kdykoli po připojení k externímu zdroji napájení dobíjet, čímž je chráněna vaše práce v případě výpadku proudu. Pokud je však počítač vypnutý a není připojen k externímu zdroji, baterie se bude pomalu vybíjet.

 **VAROVÁNÍ!** Za účelem snížení možného bezpečnostního rizika používejte s tímto počítačem pouze baterii dodanou s počítačem, náhradní baterii od společnosti HP nebo kompatibilní baterii zakoupenou u společnosti HP.

Životnost baterie se mění v závislosti na nastavení možností napájení, programech spuštěných na počítači, jasu displeje, externích zařízeních připojených k počítači a dalších faktorech.

## Vyhledání informací o baterii v Nápovědě a podpoře systému Windows 7

Nabídka Nápověda a podpora poskytuje následující nástroje a informace o baterii:

- nástroj Kontrola bateriového zdroje ke zjištění výkonu baterie,
- informace o kalibraci, správě napájení a řádné péči a skladování vedoucí k maximálnímu prodloužení životnosti baterie,
- informace o typech, technických údajích, životním cyklu a kapacitě baterií.

Přístup k informacím o baterii:

- ▲ Vyberte položku **Start > Nápověda a podpora > Výuka > Schémata napájení: Časté otázky**.

## Použití nástroje Kontrola bateriového zdroje v systému Windows 7

Kontrola bateriového zdroje v nabídce Nápověda a podpora poskytuje informace o stavu baterie nainstalované v počítači.

Spuštění nástroje Kontrola bateriového zdroje:

1. Připojte napájecí adaptér k počítači:

 **POZNÁMKA:** Aby nástroj Kontrola bateriového zdroje fungoval správně, počítač musí být připojen k externímu napájení.

2. Vyberte položku **Start > Nápověda a podpora > Poradce při potížích > Potíže s napájením, termální a mechanické potíže**.
3. Klikněte na kartu **Napájení** a pak klikněte na položku **Kontrola baterie**.

Nástroj Kontrola bateriového zdroje vyzkouší baterii a její články, aby zjistil, zda fungují správně, a poté oznámí výsledky této zkoušky.

## Zobrazení zbývajících úrovně nabití baterie

- ▲ Přesuňte ukazatel nad ikonu měřiče napájení v oznamovací oblasti na pravé straně hlavního panelu.

## Maximalizace doby vybíjení baterie

Doba vybíjení baterie se liší v závislosti na využívání funkcí při provozu na baterii. Maximální doba vybíjení se postupně snižuje, protože se postupně snižuje kapacita baterie.

Tipy pro maximalizaci doby vybíjení baterie:

- Snižte jas displeje.
- Pokud baterii nepoužíváte nebo nenabíjíte, vyjměte ji z počítače.
- Baterii uložte na chladném suchém místě.
- **Windows 7** – Vyberte možnost **Úsporný režim** v nastavení Možnosti napájení.

## Stavy nízkého nabití baterie

Informace uvedené v této části popisují výstrahy a odezvy systému nastavené výrobcem. Některé výstrahy a odezvy systému na nízkou úroveň nabití baterií je možné změnit v okně Možnosti napájení v okně Ovládací panely systému Windows. Nastavení provedená v dialogu Možnosti napájení nemají vliv na činnost indikátorů.

### Rozpoznání stavu nízkého nabití baterie

Pokud je počítač napájen pouze z baterie a ta je téměř vybitá nebo je na kritické úrovni nabití, nastane následující:

- Indikátor baterie (pouze u některých modelů) oznamuje nízkou nebo kritickou úroveň nabití baterie.

 **POZNÁMKA:** Další informace o indikátoru baterie naleznete v příručce *Začínáme*.

– nebo –

- Ikona měřiče napájení v oznamovací oblasti zobrazuje oznámení o nízkém nebo kritickém stavu nabití baterie.

 **POZNÁMKA:** Další informace o měřiči napájení naleznete v části [Použití měřiče napájení na stránce 23](#).

Je-li baterie téměř vybitá, provede počítač tyto akce:

- Pokud je povolen režim spánku a počítač je zapnutý nebo v úsporném režimu, přejde počítač do režimu spánku.
- Pokud je režim spánku vypnutý a počítač je zapnutý nebo v úsporném režimu, počítač zůstane chvíli v úsporném režimu a potom se vypne, čímž se ztratí veškerá neuložená data.

### Řešení stavu nízkého nabití baterie

#### Řešení stavu nízkého nabití baterie, je-li k dispozici externí zdroj napájení

- ▲ Připojte jedno z následujících zařízení:
  - adaptér střídavého proudu,
  - doplňkové dokovací nebo rozšiřující zařízení,
  - volitelný napájecí adaptér zakoupený jako příslušenství od společnosti HP.

#### Řešení stavu nízkého nabití baterie, je-li k dispozici nabitá baterie

1. Vypněte počítač nebo aktivujte režim spánku.
2. Vyjměte vybitou baterii a na její místo vložte nabitou baterii.
3. Zapněte počítač.

#### Řešení stavu nízkého nabití baterie, není-li k dispozici žádný zdroj napájení

- Aktivujte režim spánku.
- Uložte data a vypněte počítač.

## Řešení stavu nízkého nabití baterie, nemůže-li počítač ukončit režim spánku

Pokud počítač nemá dostatek energie k opuštění režimu spánku, proveďte tyto kroky:

1. Vyměňte vybitou baterii za nabitou nebo k počítači připojte adaptér střídavého proudu a ten připojte k externímu zdroji napájení.
2. Ukončete režim spánku stisknutím tlačítka napájení.

## Úspora energie baterií

- V Ovládacích panelech systému Windows vyberte v okně Možnosti napájení režim nízké spotřeby.
- Ukončete nečinné aplikace pracující s modemem a všechna nepoužívaná bezdrátová i kabelová připojení k místní síti (LAN).
- Odpojte nepoužívaná externí zařízení, která nejsou připojena k externímu zdroji napájení.
- Ukončete činnost, deaktivujte nebo vyjměte nepoužívané externí karty médií.
- Snižte jas obrazovky.
- Pokud chcete od počítače odejít, aktivujte režim spánku nebo hibernace, případně počítač vypněte.

## Skladování baterie

**UPOZORNĚNÍ:** Aby nedošlo k poškození baterie, nevystavujte ji dlouhodobě vysokým teplotám.

Pokud počítač nebude používán a bude odpojen od externího zdroje napájení déle než 2 týdny, vyjměte baterii a uložte ji odděleně.

Chcete-li prodloužit životnost skladované baterie, skladujte ji na chladném a suchém místě.

**POZNÁMKA:** Uskladněná baterie by měla být jednou za 6 měsíců zkontrolována. Pokud je kapacita baterie nižší než 50 procent, nabijte baterii před jejím opětovným uskladněním.

Jestliže byla baterie skladována po dobu jednoho měsíce nebo déle, proveďte před použitím její kalibraci.

## Likvidace staré baterie

**VAROVÁNÍ!** Aby nedošlo k požáru nebo popálení, nepokoušejte se baterii rozebírat, rozbíjet nebo propichovat, zkratovat její elektrické kontakty nebo ji vystavovat ohni či nořit do vody.

Informace o správné likvidaci baterie naleznete v části *Poznámky o předpisech, bezpečnosti a prostředí*.

## Výměna baterie

V systému Windows 7 nástroj Kontrola bateriového zdroje v nabídce Nápověda a podpora oznámí, abyste vyměnili baterii, pokud se vnitřní článek nenabíjí správně nebo pokud se kapacita baterie dostala na nízkou úroveň. Pokud je baterie kryta zárukou společnosti HP, návod obsahuje identifikátor záruky. Zobrazí se zpráva odkazující na stránky společnosti HP, kde najdete více informací o objednání náhradní baterie.

## Použití externího zdroje napájení

 **POZNÁMKA:** Informace o připojení napájení střídavým proudem naleznete na plakátu *Rychlá instalace* dodaném v balení s počítačem.

K externímu napájení přístroje lze použít schválený adaptér střídavého proudu nebo volitelné dokovací nebo rozšiřující zařízení.

 **VAROVÁNÍ!** Za účelem snížení možného bezpečnostního rizika používejte s tímto počítačem pouze adaptér střídavého proudu dodaný s počítačem, náhradní adaptér od společnosti HP nebo kompatibilní adaptér zakoupený u společnosti HP.

K externímu zdroji napájení připojte počítač za některé z následujících podmínek:

 **VAROVÁNÍ!** Nenabíjejte baterii počítače na palubě letadla.

- pokud nabíjíte nebo kalibrujete baterii,
- pokud instalujete nebo měníte systémový software,
- když zapisujete informace na disk CD, DVD nebo BD (pouze u vybraných modelů),
- při defragmentaci disku,
- při provádění zálohování nebo obnovy.

Při připojení počítače k externímu zdroji napájení nastanou tyto události:

- Baterie se začne nabíjet.
- Je-li počítač zapnutý, změní se vzhled ikony měřiče napájení v oznamovací oblasti.

Při odpojení počítače od externího zdroje napájení nastanou tyto události:

- Počítač začne používat napájení z baterie.
- Jas displeje se automaticky sníží, aby se prodloužila životnost baterie.

## Zkouška adaptéru střídavého proudu

Otestujte adaptér střídavého proudu, pokud u počítače sledujete následující symptomy při připojení k napájení:

- Počítač nelze spustit.
- Displej nelze spustit.
- Indikátory napájení jsou vypnuté.

Zkouška adaptéru střídavého proudu:

1. Vypněte počítač.
2. Vyjměte z počítače baterii.
3. Připojte napájecí adaptér k počítači a poté jej připojte k zásuvce.
4. Zapněte počítač.
  - Pokud se **rozsvítí** indikátory napájení, funguje adaptér střídavého proudu správně.
  - Pokud se indikátory napájení **nerozsvítí**, je adaptér střídavého proudu nefunkční a je třeba jej vyměnit.

Pokyny týkající se obstarání náhradního adaptéru střídavého proudu získáte u technické podpory.



## 5 Externí karty a zařízení

### Používání karet do slotu pro digitální média (pouze u vybraných modelů)

Doplňkové digitální karty umožňují bezpečné ukládání a snadné sdílení dat. Tyto karty se často používají ve fotoaparátech a zařízeních PDA se záznamem na digitální média a také v jiných počítačích.

Informace o formátech digitálních karet, které jsou v počítači podporovány, naleznete v příručce *Začínáme*.

#### Vložení digitální karty

△ **UPOZORNĚNÍ:** Aby nedošlo k poškození konektorů karty, nepoužívejte při jejím vkládání nadměrnou sílu.

1. Uchopte kartu štítkem nahoru a konektory směrem k počítači.
2. Vložte kartu do slotu pro digitální média a pak ji zatlačte dovnitř, dokud není pevně usazená.

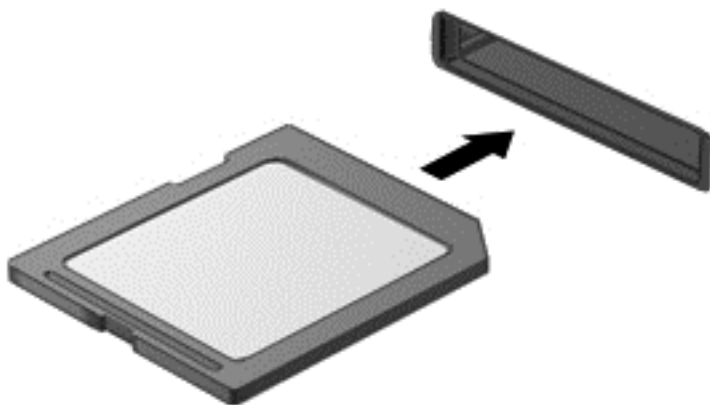

Jakmile vložíte kartu PC Card a zařízení je rozpoznáno, ozve se zvuk a může se zobrazit nabídka dostupných možností, které jsou k dispozici.

## Odebrání digitální karty

△ **UPOZORNĚNÍ:** Chcete-li zabránit ztrátě dat nebo nestabilitě systému, bezpečně odeberte digitální kartu dle následujícího postupu.

1. Uložte data a zavřete všechny programy, které souvisí s digitální kartou.
2. Klikněte na ikonu odebrání hardwaru v oznamovací oblasti na pravé straně hlavního panelu. Potom postupujte podle pokynů na obrazovce.
3. Zatlačte na kartu **(1)** a vyjměte ji ze slotu **(2)**.

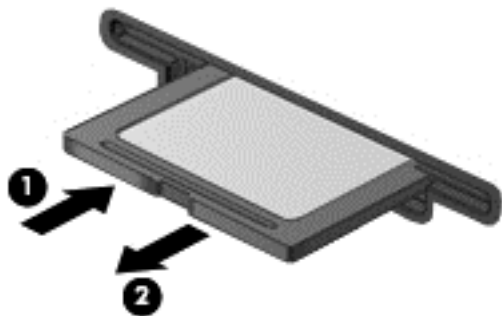

– nebo –

Vytáhněte kartu ze zásuvky.

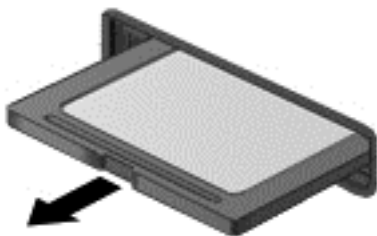

## Použití karet PC Card (pouze u vybraných modelů)

Karta PC Card je příslušenství velikosti kreditní karty, které je v souladu se specifikacemi PCMCIA (Personal Computer Memory Card International Association). Zásuvka karet PC Card podporuje následující typy karet PC Card:

- 32bitové (CardBus) a 16bitové karty PC Card,
- karty PC Card typu I a typu II.

 **POZNÁMKA:** Karty PC Card Zoomed Video a 12V karty PC nejsou podporovány.

## Konfigurace karty PC Card

Aby během konfigurace nedošlo ke ztrátě podpory jiných karet PC Card, nainstalujte jen software, který je pro dané zařízení vyžadován. Pokud výrobce karty PC Card vyžaduje instalaci ovladačů zařízení:

- Nainstalujte pouze ovladače zařízení pro příslušný operační systém.
- Neinstalujte žádný další software, jako například služby karty, služby pro zásuvky nebo ovladače aktivace, dodaný výrobcem karty PC Card.

## Vložení karty PC Card

△ **UPOZORNĚNÍ:** Abyste zabránili poškození počítače nebo externích karet médií, nekládejte kartu ExpressCard do zásuvky pro kartu PC Card.

**UPOZORNĚNÍ:** Aby nedošlo k poškození konektorů:

Při vkládání karty PC Card nepoužívejte nadměrnou sílu.

Nepřemísťujte počítač, pokud se karta PC Card používá.

V zásuvce karty PC Card může být ochranný materiál. Před vložení karty PC Card je třeba tento ochranný díl vyjmout:

1. Stiskněte tlačítko **(1)** pro vysunutí karty PC Card.

Po provedení této akce bude mít toto tlačítko funkci pro uvolnění ochranného dílu ze zásuvky karty.

2. Opakovaným stisknutím tlačítka pro vysunutí vysuňte kartu PC Card.
3. Vysuňte ochranný díl ze zásuvky **(2)**.

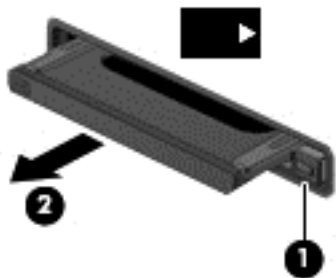

Vložení karty PC Card:

1. Uchopte kartu štítkem nahoru a konektory směrem k počítači.

2. Vsuňte kartu do zásuvky pro karty PC Card a zatlačte ji dovnitř, dokud nebude pevně usazená.

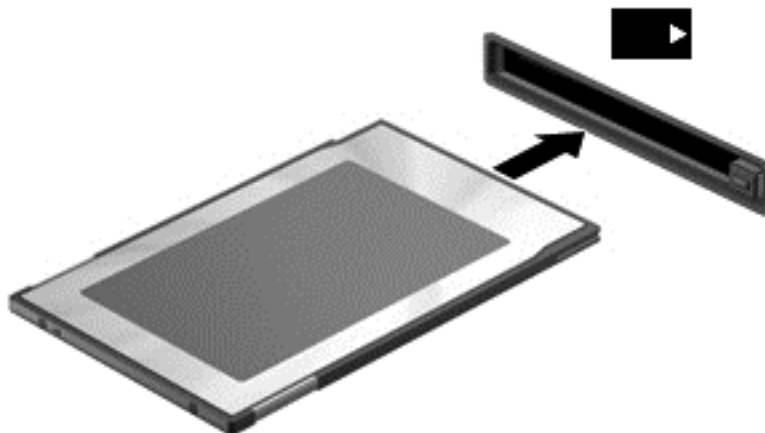

Jakmile dojde k rozpoznání karty, uslyšíte zvukový signál a může se zobrazit nabídka dostupných možností.

 **POZNÁMKA:** Při prvním připojení karty PC Card se v oznamovací oblasti zobrazí zpráva, která vás informuje, že bylo zařízení rozpoznáno počítačem.

 **POZNÁMKA:** Z důvodu úspory energie ukončete činnost karty PC Card nebo kartu PC Card vyjměte, pokud se nepoužívá.

## Vyjmutí karty PC Card

△ **UPOZORNĚNÍ:** Aby nedošlo ke ztrátě dat či narušení stability systému, před odebráním karty PC Card nejprve ukončete její činnost.

1. Uložte data a ukončete všechny programy související s kartou PC Card.
2. Klikněte v oznamovací oblasti na pravé straně panelu úloh na ikonu pro odebrání hardwaru a poté postupujte dle pokynů na obrazovce.
3. Uvolnění a odebrání karty PC Card:
  - a. Stiskněte tlačítko **(1)** pro vysunutí karty PC Card.  
Po provedení této akce bude mít toto tlačítko funkci pro uvolnění karty PC Card.
  - b. Opakovaným stisknutím tlačítka pro vysunutí vysuňte kartu PC Card.
  - c. Vytáhněte kartu PC Card **(2)** ze zásuvky.

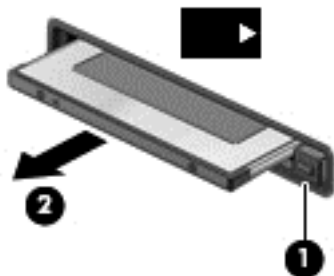

## Použití karet ExpressCards (pouze u vybraných modelů)

ExpressCard je vysoce výkonná karta PC Card, která se umísťuje do zásuvky pro karty ExpressCard.

Stejně jako běžné karty PC Card jsou karty Express Card v souladu se standardními specifikacemi asociace Personal Computer Memory Card International Association (PCMCIA).

### Konfigurace karty ExpressCard

Nainstalujte pouze software, který je pro danou kartu vyžadován. Pokud výrobce karty ExpressCard vyžaduje instalaci ovladačů zařízení:

- Nainstalujte pouze ovladače zařízení pro příslušný operační systém.
- Neinstalujte jiný software, např. služby karty, služby pro zásuvky nebo ovladače aktivace, dodaný výrobcem karty ExpressCard.

## Vložení karty ExpressCard

△ **UPOZORNĚNÍ:** Abyste zabránili poškození počítače nebo externích karet médií, nevkládejte PC kartu do zásuvky pro kartu ExpressCard.

**UPOZORNĚNÍ:** Aby nedošlo k poškození konektorů:

při vkládání karty ExpressCard nepoužívejte nadměrnou sílu;

nepřemísťujte počítač, pokud je karta ExpressCard používána.

V zásuvce karty ExpressCard může být ochranný materiál. Vyjmutí ochranného dílu:

1. Zatlačte na ochranný díl (1), a tak jej uvolněte.
2. Vysuňte ochranný díl ze zásuvky (2).

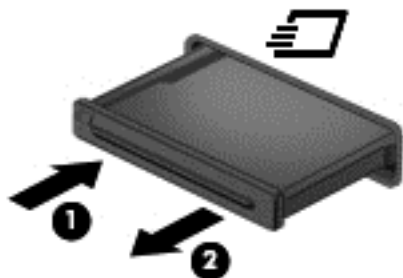

Vložení karty ExpressCard:

1. Uchopte kartu štítkem nahoru a konektory směrem k počítači.
2. Vsuňte kartu do zásuvky na karty ExpressCard a zatlačte ji dovnitř, dokud nebude pevně usazená.

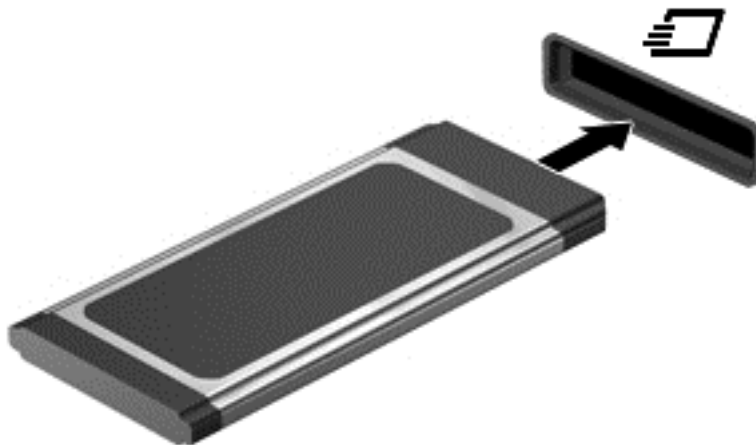

Jakmile bude karta rozpoznána, ozve se zvukový signál. Může se také zobrazit nabídka možností, které jsou k dispozici.

📄 **POZNÁMKA:** Při prvním připojení karty ExpressCard se v oznamovací oblasti zobrazí zpráva, která vás informuje, že karta byla počítačem rozpoznána.

📄 **POZNÁMKA:** V zájmu úspory energie ukončete činnost karty nebo ji vyjměte, pokud ji nepoužíváte.

## Vyjmutí karty ExpressCard

△ **UPOZORNĚNÍ:** Chcete-li zabránit ztrátě dat nebo nestabilitě systému, bezpečně odeberte kartu ExpressCard dle následujícího postupu.

1. Uložte data a ukončete všechny programy související s kartou ExpressCard.
2. Klikněte v oznamovací oblasti na pravé straně panelu úloh na ikonu pro odebrání hardwaru a poté postupujte dle pokynů na obrazovce.
3. Uvolnění a vyjmutí karty ExpressCard:
  - a. Jemným zatlačením odemkněte kartu ExpressCard **(1)**.
  - b. Vytáhněte kartu ExpressCard ze zásuvky **(2)**.

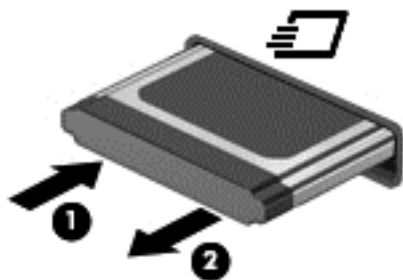

## Použití karet Smart Card (pouze u vybraných modelů)

📄 **POZNÁMKA:** Termín *smart card* se v této kapitole používá k označení karet Smart Card a karet Java™.

Karta Smart Card je příslušenství odpovídající velikosti kreditní karty, která má mikročip s pamětí a mikroprocesorem. Stejně jako osobní počítače mají karty Smart Card operační systém zajišťující vstupní a výstupní operace a také zahrnují funkce pro zabezpečení dat. Standardní karty Smart Card se používají se čtečkou karet Smart Card (jen některé modely).

Osobní identifikační číslo (PIN) je vyžadováno pro přístup k obsahu mikročipu. Více informací o funkcích zabezpečení karet Smart Card najdete v Náповědě a odborné pomoci.

## Vložení karty Smart Card

1. Uchopte kartu štítkem nahoru a jemně ji zasuňte do čtečky smart karet, dokud nezapadne na místo.

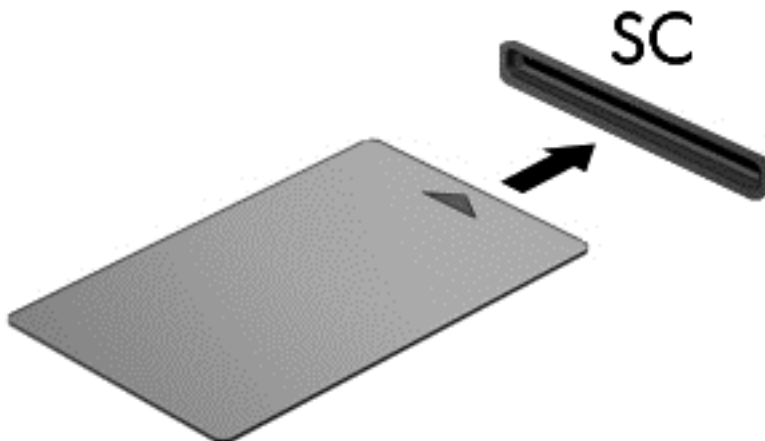

2. Postupujte podle pokynů na obrazovce pro přihlášení k počítači pomocí kódu PIN karty Smart Card.

## Vyjmutí karty Smart Card

- ▲ Uchopte kartu Smart Card za okraj a vytáhněte ji ze čtečky karet Smart Card.

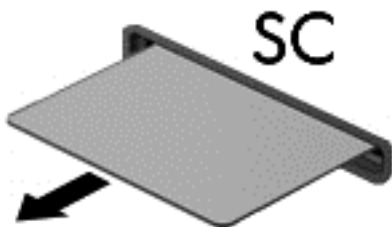

## Použití zařízení USB

Univerzální sériová sběrnice (USB) je hardwarové rozhraní, které lze použít k připojení doplňkových externích zařízení USB, jako například klávesnice, myši, jednotky, tiskárny, skeneru nebo rozbočovače.

Některá zařízení USB mohou vyžadovat další podpůrný software, který je obvykle dodán spolu se zařízením. Více informací o softwaru pro určité zařízení najdete v pokynech daného výrobce. Tyto pokyny mohou být k dispozici se softwarem, na disku nebo na webové stránce výrobce.

Počítač je vybaven 1 portem USB s podporou zařízení USB 1.0, 1.1, 2.0 a 3.0. Počítač může být také vybaven napájeným portem USB, který poskytuje napájení pro externí zařízení v případě, že jej použijete s napájeným kabelem USB. Doplňková stolní jednotka nebo rozbočovač USB poskytují další porty USB, které lze použít s počítačem.

## Připojení zařízení USB

- 
- △ **UPOZORNĚNÍ:** Abyste zabránili poškození konektoru USB, používejte při připojování zařízení minimální sílu.
-



- ▲ Připojte kabel USB ze zařízení k portu USB.



Jakmile bude zařízení nalezeno, uslyšíte zvukové upozornění.

 **POZNÁMKA:** Při prvním připojení zařízení USB se v oznamovací oblasti zobrazí zpráva, která vás informuje, že bylo zařízení rozpoznáno počítačem.

## Odebrání zařízení USB

△ **UPOZORNĚNÍ:** Aby nedošlo k poškození konektoru USB, neodpojujte zařízení USB táhnutím za kabel.

**UPOZORNĚNÍ:** Chcete-li zabránit ztrátě dat nebo nestabilitě systému, bezpečně odeberte zařízení USB dle následujícího postupu.

1. Chcete-li zařízení USB odebrat, uložte data a zavřete všechny programy, které souvisí se zařízením.
2. Klikněte v oznamovací oblasti na pravé straně panelu úloh na ikonu pro odebrání hardwaru a poté postupujte dle pokynů na obrazovce.
3. Odeberte zařízení.

## Používání zařízení 1394 (pouze u vybraných modelů)

IEEE 1394 je hardwarové rozhraní, které lze použít k připojení vysokorychlostních multimediálních nebo paměťových zařízení k počítači. Připojení přes rozhraní 1394 obvykle vyžadují skenery, digitální fotoaparáty a digitální videokamery.

Některá zařízení pro rozhraní 1394 mohou vyžadovat další podpůrný software, který je obvykle dodán spolu se zařízením. Více informací o softwaru pro určité zařízení najdete v pokynech daného výrobce.

Port 1394 podporuje také zařízení IEEE 1394a.

## Připojení zařízení 1394

△ **UPOZORNĚNÍ:** Abyste zabránili poškození konektoru portu 1394, používejte při připojování zařízení minimální sílu.

▲ Chcete-li připojit zařízení 1394 k počítači, připojte kabel 1394 pro zařízení k portu 1394.

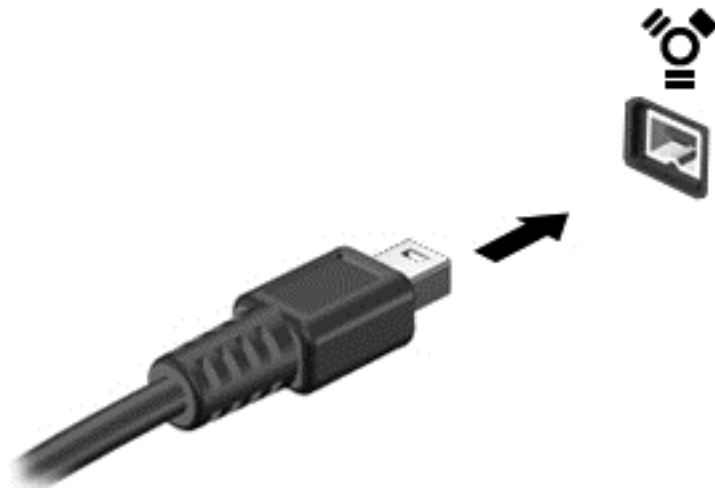

Jakmile bude zařízení nalezeno, uslyšíte zvukové upozornění.

## Odebrání zařízení 1394

△ **UPOZORNĚNÍ:** Aby nedošlo ke ztrátě dat či narušení stability systému, před odebráním zařízení 1394 nejprve ukončete jeho činnost.

**UPOZORNĚNÍ:** Aby nedošlo k poškození konektoru 1394, neodpojujte zařízení 1394 táhnutím za kabel.

1. Chcete-li zařízení 1394 odebrat, uložte data a zavřete všechny programy, které souvisí se zařízením.
2. Klikněte v oznamovací oblasti na pravé straně panelu úloh na ikonu pro odebrání hardwaru a poté postupujte dle pokynů na obrazovce.
3. Odeberte zařízení.

## Použití zařízení eSATA (pouze u vybraných modelů)

Port eSATA připojuje volitelnou vysoce výkonnou komponentu eSATA, jako je například externí pevný disk eSATA.

Některá zařízení eSATA mohou vyžadovat další podpůrný software, který je obvykle dodán spolu se zařízením. Více informací o softwaru pro konkrétní zařízení najdete v pokynech daného výrobce.

📖 **POZNÁMKA:** Port eSATA podporuje také volitelná zařízení USB.

## Připojení zařízení eSATA

△ **UPOZORNĚNÍ:** Abyste zabránili poškození konektoru portu eSATA, používejte při připojování zařízení minimální sílu.

- ▲ Chcete-li připojit zařízení eSATA k počítači, připojte kabel eSATA pro zařízení k portu eSATA.

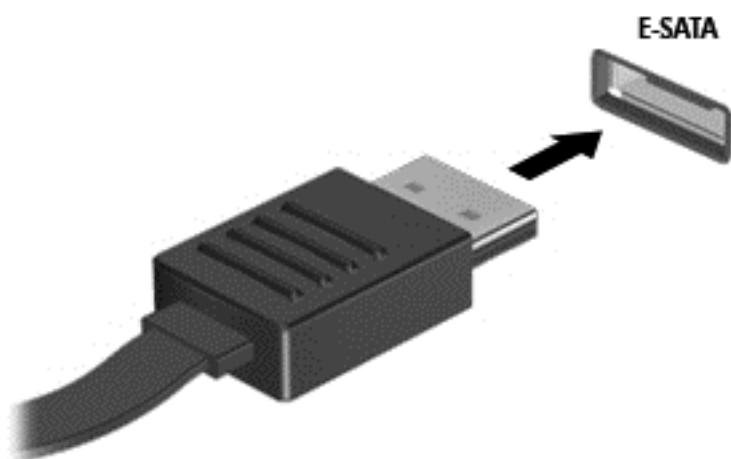

Jakmile bude zařízení nalezeno, uslyšíte zvukové upozornění.

## Odebrání zařízení eSATA

- △ **UPOZORNĚNÍ:** Aby nedošlo k poškození konektoru eSATA, neodpojujte zařízení eSATA táhnutím za kabel.

**UPOZORNĚNÍ:** Chcete-li zabránit ztrátě dat nebo nestabilitě systému, bezpečně odeberte zařízení dle následujícího postupu.

1. Chcete-li zařízení eSATA odebrat, uložte data a zavřete všechny programy, které souvisí se zařízením.
2. Klikněte v oznamovací oblasti na pravé straně panelu úloh na ikonu pro odebrání hardwaru a poté postupujte dle pokynů na obrazovce.
3. Odeberte zařízení.

## Použití volitelných externích zařízení

 **POZNÁMKA:** Chcete-li získat další informace o požadovaném softwaru a ovladačích nebo zjistit, který port použít, nahlédněte do pokynů výrobce.

---

Připojení externího zařízení k počítači:

△ **UPOZORNĚNÍ:** Chcete-li předejít poškození zařízení při připojování napájeného zařízení, ujistěte se, že je zařízení vypnuto a napájecí kabel pro napájení střídavým proudem byl vytažen ze zásuvky.

---

1. Připojte zařízení k počítači.
2. Pokud připojujete napájené zařízení, připojte napájecí kabel zařízení do uzemněné zásuvky poskytující střídavý proud.
3. Zapněte zařízení.

Chcete-li odpojit nenapájené externí zařízení, vypněte jej a poté jej odpojte od počítače. Chcete-li odpojit napájené externí zařízení, vypněte zařízení a potom odpojte jeho napájecí kabel pro střídavý proud.

## Použití doplňkových externích jednotek

Výměnné externí jednotky rozšiřují vaše možnosti ukládání informací a přístupu k nim. Jednotku USB lze přidat tak, že ji připojíte k portu USB počítače.

 **POZNÁMKA:** Externí optická jednotka USB HP by měla být připojována přes napájený port USB v počítači.

---

Mezi jednotky pro rozhraní USB patří tyto druhy:

- disketová jednotka 1,44 MB,
- modul pevného disku (pevný disk s připojeným adaptérem),
- externí optická jednotka (CD, DVD nebo Blu-ray),
- zařízení MultiBay.

## Použití rozšiřujícího portu (pouze u vybraných modelů)

Rozšiřující port slouží k připojení počítače k dokovacím nebo rozšiřujícím zařízením, aby mohly být s počítačem použity další porty a konektory.

 **POZNÁMKA:** Počítač má pouze jeden rozšiřující port. Termín *rozšiřující port 3* označuje typ rozšiřujícího portu.

---



### Použití dokovacího konektoru (pouze u vybraných modelů)

Konektor pro stolní jednotku připojuje počítač k volitelné stolní jednotce. Doplnková stolní jednotka poskytuje další porty a konektory, které lze použít s počítačem.

 **POZNÁMKA:** Následující obrázek se může od vašeho modelu počítače nebo dokovacího zařízení mírně lišit.

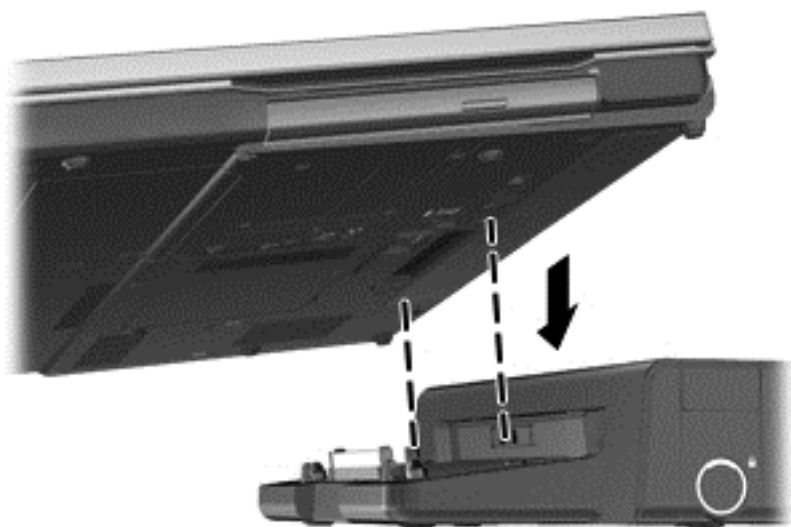

---

# 6 Jednotky

## Manipulace s diskovými jednotkami

Diskové jednotky jsou velmi citlivé a je třeba s nimi manipulovat opatrně. Před manipulací s jednotkami si nejprve přečtěte následující bezpečnostní pokyny. Další upozornění jsou uvedena v příslušných pokynech.

Dodržujte tyto pokyny:

- Před přemístěním počítače, ke kterému je připojen externí pevný disk, nejprve aktivujte režim spánku a počkejte, až obsah obrazovky zmizí, případně odpojte externí pevný disk požadovaným způsobem.
- Než začnete manipulovat s diskovou jednotkou, zbavte se elektrostatického náboje tím, že se dotknete nelakovaného kovového povrchu jednotky.
- Nedotýkejte se kolíků konektorů výměnné jednotky nebo počítače.
- Manipulujte s jednotkou opatrně; nepokládejte na ni žádné předměty a nepusťte ji.
- Před odebráním nebo vložením jednotky vypněte počítač. Pokud si nejste jisti, zda je počítač vypnutý nebo zda se nachází v režimu spánku nebo hibernace, zapněte jej a potom jej vypněte pomocí operačního systému.
- Nevkládejte jednotku do pozice nadměrnou silou.
- Během zápisu optické jednotky na disk nepoužívejte klávesnici ani s počítačem nijak nemanipulujte. Proces zápisu je citlivý na ořesky.
- Je-li jediným zdrojem napájení baterie, zajistěte před zahájením zápisu na médium její dostatečné nabití.
- Nevystavujte jednotku extrémním teplotám nebo vlhkosti.
- Zabraňte políání jednotky tekutinou. Nepoužívejte na jednotku čisticí přípravky.
- Před vyjmutím jednotky z pozice, přenášením, předáním jednotky k přepravě nebo jejím uskladněním vyjměte z jednotky médium.
- Posíláte-li jednotku poštou, zabalte ji do ochranné bublinkové fólie nebo jiného vhodného obalu a balíček označte štítkem „Křehké“.
- Nevystavujte jednotku účinkům magnetického pole. Magnetická pole vyzařují také některá bezpečnostní zařízení, například zařízení pro kontrolu procházejících osob na letištích a ruční detektory. Pohyblivé pásy a jiná bezpečnostní zařízení, která na letištích kontrolují zavazadla, používají místo magnetického pole rentgenové záření, jež nemůže jednotku poškodit.

# Použití pevných disků

## Zvýšení výkonu pevného disku

### Defragmentace disku

Při používání počítače dochází k fragmentaci souborů pevného disku. Software Defragmentace disku spojuje fragmentované části souborů a složek pevného disku, a umožňuje tak efektivnější provoz systému.

---

 **POZNÁMKA:** Jednotky SSD není třeba defragmentovat.

---

Po spuštění defragmentace disku bude software pracovat automaticky. V závislosti na velikosti pevného disku a počtu fragmentovaných souborů může dokončení defragmentace disku trvat déle než hodinu. Defragmentaci je vhodné spustit v průběhu noci nebo v jinou dobu, kdy počítač nepotřebujete používat.

Společnost HP doporučuje provádět defragmentaci minimálně jednou měsíčně. Defragmentaci disku můžete nastavit tak, aby se spouštěla jednou za měsíc, ale ručně ji můžete provádět kdykoliv.

Spuštění defragmentace disku:

1. Připojte počítač ke zdroji napájení střídavým proudem.
2. Vyberte položku **Start > Všechny programy > Příslušenství > Systémové nástroje > Defragmentace disku**.
3. **Windows 7** – Klikněte na položku **Defragmentovat disk**.

---

 **POZNÁMKA:** Windows má funkci Řízení uživatelských účtů, která zlepšuje zabezpečení vašeho počítače. Při instalaci aplikací, spuštění nástrojů nebo změně nastavení Windows se může zobrazit dialog požadující vaše oprávnění nebo heslo. Více informací najdete v Nápovědě a podpoře.

---

**Windows XP** – Pod položkou **Svazek** klikněte na položku pevného disku, obvykle v seznamu uvedenou jako (C:), a potom klikněte na tlačítko **Defragmentace**.

Další informace naleznete v elektronické nápovědě programu Defragmentace disku.

### Vyčištění disku

Program Vyčištění disku vyhledává na pevném disku nepotřebné soubory, které lze bezpečně smazat, a tak pomáhá uvolnit místo na disku a zvýšit výkonnost počítače.

Spuštění programu Vyčištění disku:

1. Vyberte položku **Start > Všechny programy > Příslušenství > Systémové nástroje > Vyčištění disku**.
2. Postupujte podle pokynů na obrazovce.

## Použití softwaru HP ProtectSmart Hard Drive Protection v systému Windows 7 (pouze u vybraných modelů)

Technologie HP ProtectSmart Hard Drive Protection chrání pevný disk jeho zaparkováním a pozastavením datových požadavků, a to v následujících případech:

- Počítač vám upadne.
- Přesunete počítač se zavřeným displejem, když je počítač napájen z baterie.

Pokud nastane jedna z těchto událostí, chvíli po ní obnoví funkce HP ProtectSmart Hard Drive Protection normální provoz pevného disku.

 **POZNÁMKA:** Protože jednotky SSD neobsahují pohyblivé součástky, není ochrana pomocí softwaru HP ProtectSmart Hard Drive Protection nutná.

**POZNÁMKA:** Pevné disky v pozici primárního a sekundárního pevného disku jsou chráněny pomocí softwaru HP ProtectSmart Hard Drive Protection. Pevné disky připojené k portům USB chráněny technologií HP ProtectSmart Hard Drive Protection nejsou.

Další informace naleznete v nápovědě Ochrany pevného disku HP ProtectSmart.

### Identifikace stavu HP ProtectSmart Hard Drive Protection

Indikátor jednotky na počítači změní barvu, čímž oznámí, že disk v pozici primárního nebo sekundárního disku (pouze u vybraných modelů) je zaparkován. Chcete-li zjistit, zda jsou jednotky chráněny nebo zda je jednotka zaparkována, vyberte položku **Start > Ovládací panely > Hardware a zvuk > Centrum nastavení mobilních zařízení**:

- Pokud je software HP ProtectSmart Hard Drive Protection povolen, nad ikonou pevného disku bude zobrazena zelená značka výběru.
- Pokud je software HP ProtectSmart Hard Drive Protection zakázán, nad ikonou pevného disku bude zobrazena červená značka X.
- Pokud jsou jednotky zaparkovány, nad ikonou pevného disku bude žlutý měsíc.

Ikona v okně Centrum nastavení mobilních zařízení nemusí ukazovat nejaktuálnější stav ovladače. Chcete-li mít bez prodlení k dispozici aktualizace, musíte aktivovat ikonu oblasti oznámení.

Aktivace ikony v oznamovací oblasti:

1. Vyberte položky **Start > Ovládací panely > Hardware a zvuk > Ochrana pevného disku HP ProtectSmart**.

 **POZNÁMKA:** Pokud se zobrazí výzva funkce Řízení uživatelských účtů, klikněte na možnost **Ano**.

2. Na řádku **Icon in System Tray** (Ikona na hlavním panelu) klikněte na položku **Show** (Zobrazit).
3. Klikněte na tlačítko **OK**.



## Správa napájení zaparkovaného pevného disku

Pokud software Ochrana pevného disku HP ProtectSmart jednotku zaparkoval, počítač se bude chovat následovně:

- Nevypne se.
- Počítač se nepřepne do režimu spánku nebo režimu hibernace, kromě případů popsaných v následující poznámce.

 **POZNÁMKA:** Pokud je počítač spuštěný a napájený z baterie a pokud baterie dosáhne stavu téměř úplného vybití, Ochrana pevného disku HP ProtectSmart umožní počítači aktivovat režim hibernace.

Společnost HP doporučuje počítač před přemísťováním vypnout nebo aktivovat režim spánku či režim hibernace.

## Používání softwaru Ochrana pevného disku HP ProtectSmart

Software HP ProtectSmart Hard Drive Protection může být povolen či zakázán správcem.

 **POZNÁMKA:** Tento software budete nebo nebudete moci aktivovat nebo deaktivovat v závislosti na svých uživatelských oprávněních. Členové skupiny Administrators mohou měnit nastavení oprávnění uživatelů ostatních skupin.

Spuštění softwaru a změna nastavení:

1. V Centru nastavení mobilních zařízení otevřete kliknutím na ikonu pevného disku okno Ochrana pevného disku HP ProtectSmart.

– nebo –

Vyberte položky **Start > Ovládací panely > Hardware a zvuk > Ochrana pevného disku HP ProtectSmart**.

 **POZNÁMKA:** Pokud se zobrazí výzva funkce Řízení uživatelských účtů, klikněte na možnost **Ano**.

2. Klikněte na požadované tlačítko a změňte nastavení.
3. Klikněte na tlačítko **OK**.

## Použití optické jednotky (pouze u vybraných modelů)

Mezi optické jednotky patří následující zařízení:

- CD,
- DVD,
- Blu-ray (BD).

## Určení nainstalované optické jednotky

▲ **Windows 7** – Klikněte na tlačítko **Start > Počítač**.

**Windows XP** – Klikněte na tlačítko **Start > Tento počítač**.

Zobrazí se seznam zařízení nainstalovaných v počítači, včetně optické jednotky.

## Vložení optického disku

### Vkládání do přihrádky

1. Zapněte počítač.
2. Stisknutím tlačítka **(1)** na krytu jednotky uvolněte přihrádku disku.
3. Vytáhněte přihrádku **(2)**.
4. Uchopte disk za hrany (nedotýkejte se povrchu disku) a umístěte jej do středu přihrádky, popsanou stranu vzhůru.

 **POZNÁMKA:** Pokud přihrádka není zcela přístupná, opatrně disk nakloňte a umístěte jej na vřeteno.

5. Opatrně zatlačte disk **(3)** na vřeteno přihrádky (disk musí zapadnout na místo).

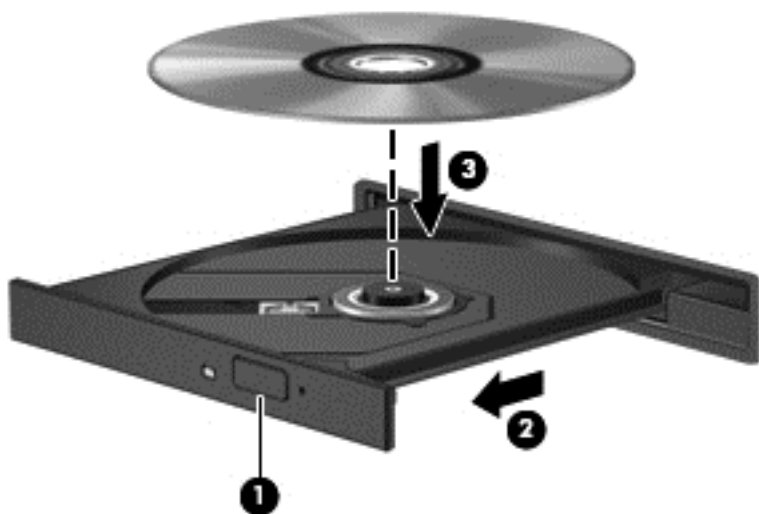

6. Zavřete přihrádku disku.

 **POZNÁMKA:** Po vložení disku dojde ke krátké standardní prodlevě. Pokud jste nevybrali přehrávač médií, zobrazí se dialog funkce automatického přehrávání. Budete vyzváni k volbě použití obsahu média.

### Vkládání do zásuvky

△ **UPOZORNĚNÍ:** Nevkládejte **8cm** optické disky do zásuvkové optické jednotky. Mohlo by dojít k poškození optické jednotky.

1. Zapněte počítač.
2. Uchopte disk za hrany (nedotýkejte se povrchu disku) a umístěte jej do přihrádky popsanou stranu vzhůru.

3. Opatrně zasuňte disk do zásuvkové optické jednotky.



## Vyjmutí optického disku

### Vkládání do přihrádky

Disk lze vyjmout dvěma způsoby v závislosti na tom, zda se přihrádka disku přirozeně otevře či ne.

#### Pokud se přihrádka disku normálně otevře

1. Stisknutím tlačítka **(1)** na jednotce uvolníte přihrádku disku a poté jemně táhněte za přihrádku **(2)**, dokud se nezastaví.
2. Vyjměte disk **(3)** z přihrádky tak, že opatrně zatlačíte na vřeteno a současně zatáhnete za vnější hrany disku. Držte disk za okraj a nedotýkejte se povrchu disku.

 **POZNÁMKA:** Pokud přihrádka není plně přístupná, disk opatrně nakloňte a vyjměte jej.

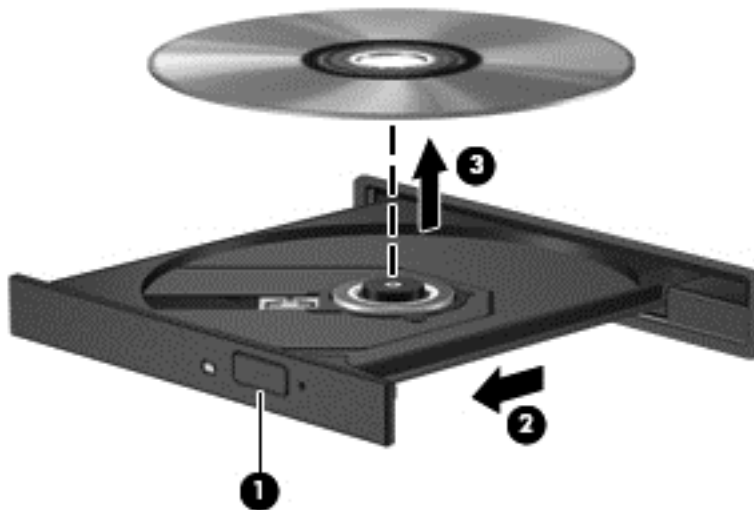

3. Zavěte přihrádku disku a vložte disk do ochranného obalu.

#### Pokud se přihrádka disku neotevře

1. Zasuňte konec svorky na papír **(1)** do otvoru pro uvolnění na přední straně jednotky.
2. Opatrně zatlačte na symbol kancelářské svorky, dokud nedojde k uvolnění. Potom vytáhněte přihrádku **(2)**.

3. Vyměte disk (3) z přihrádky tak, že opatrně zatlačíte na vřeteno a současně zatáhnete za vnější hrany disku. Držte disk za okraj a nedotýkejte se povrchu disku.

 **POZNÁMKA:** Pokud přihrádka není plně přístupná, disk opatrně nakloňte a vyjměte jej.

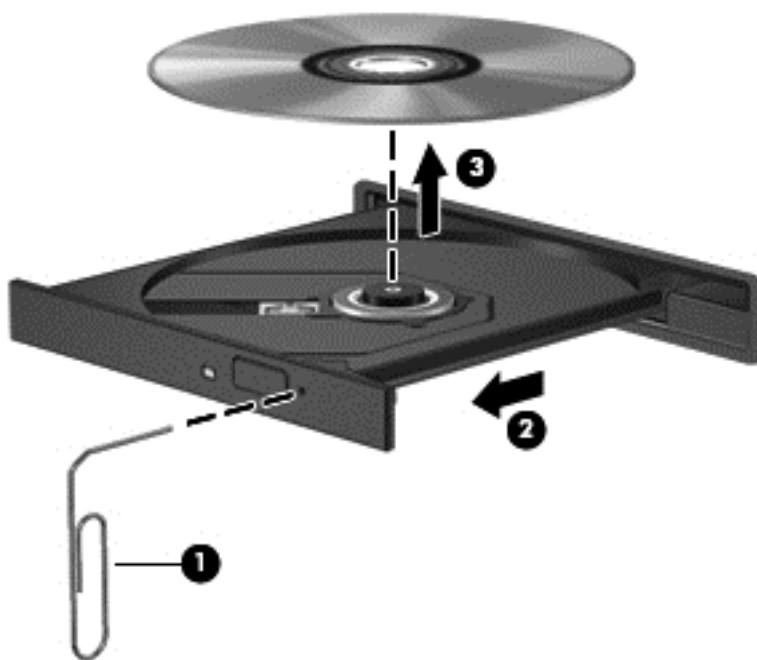

4. Zavřete přihrádku disku a vložte disk do ochranného obalu.

### Vkládání do zásuvky

1. Stiskněte tlačítko pro uvolnění (1) vedle jednotky.
2. Vyměte disk (2); uchopte jej za okraj a nedotýkejte se jeho povrchu.



3. Vložte disk do ochranného obalu.

## Sdílení optických jednotek

I v případě, že ve vašem počítači není přítomna integrovaná optická jednotka, můžete získávat přístup k softwaru a datům a instalovat aplikace prostřednictvím sdílení optické jednotky v jiném počítači v síti. Sdílení jednotek je funkce operačního systému Windows, která umožňuje zpřístupnit jednotku v jednom počítači pro ostatní počítače ve stejné síti.

 **POZNÁMKA:** Abyste mohli sdílet optickou jednotku, musíte mít nastavenou síť. Další informace o nastavení sítě naleznete v části [Síťové připojení \(pouze u vybraných modelů\) na stránce 2](#).

**POZNÁMKA:** Některé disky, například filmy na discích DVD či disky s hrami, mohou být chráněny proti kopírování, takže u nich nebude možné funkci sdílení jednotek DVD nebo CD použít.

Sdílení optické jednotky:

1. **Windows 7** – V počítači s optickou jednotkou, kterou sdílíte, vyberte nabídku **Start > Počítač**.

**Windows XP** – V počítači s optickou jednotkou, kterou sdílíte, vyberte nabídku **Start > Tento počítač**.

2. Pravým tlačítkem myši klikněte na optickou jednotku, kterou chcete sdílet, a poté klikněte na možnost **Vlastnosti**.

3. **Windows 7** – Vyberte kartu **Sdílení > Rozšířené možnosti sdílení**.

**Windows XP** – Vyberte kartu **Sdílení**.

4. Zatrhněte pole **Sdílet složku**.

5. Zadejte název optické jednotky do textového pole **Název sdílené položky**.

6. Klikněte na tlačítko **Použít** a poté na tlačítko **OK**.

7. Zobrazení sdílené optické jednotky:

**Windows 7** – Vyberte nabídku **Start > Ovládací panely > Síť a Internet > Centrum síťových připojení a sdílení**.

**Windows XP** — Vyberte nabídku **Start > Ovládací panely > Připojení k síti a Internetu**.

## Použití řešení RAID (pouze u vybraných modelů)

Technologie RAID (Redundant Arrays of Independent Disks) umožňuje počítači využívat dvou a více pevných disků zároveň. Tato technologie zachází s více jednotkami jako s jednou, a to na základě hardwarového nebo softwarového nastavení. Je-li tímto způsobem nastaveno fungování více disků, jsou souhrnně nazývány jako pole RAID.

Další informace o poli RAID najdete na webu společnosti HP na adrese <http://www.hp.com/support>.

# 7 Zabezpečení

## Ochrana počítače

Standardní bezpečnostní funkce poskytované operačním systémem Windows® a instalačním programem pro jiné operační systémy, než je Windows, mohou chránit osobní nastavení a informace před různými nebezpečími.

 **POZNÁMKA:** Funkce zabezpečení jsou navrženy tak, aby fungovaly jako odrazující prvek, ale nemusí být schopné zabránit softwarovým útokům nebo předcházet špatnému používání či krádeži počítače.

**POZNÁMKA:** Předtím, než svůj počítač odešlete do servisu, vytvořte zálohu důvěrných souborů a odstraňte je společně se všemi uloženými hesly.

**POZNÁMKA:** Některé funkce uvedené v této kapitole nemusí být ve vašem počítači k dispozici.

Rizika počítače	Bezpečnostní funkce
Neoprávněné používání počítače	<ul style="list-style-type: none"><li>• Funkce QuickLock (pouze u vybraných modelů)</li><li>• Heslo při spuštění</li><li>• Snímač otisků prstů</li></ul>
Počítačové viry	Antivirový software
Neoprávněný přístup k datům	<ul style="list-style-type: none"><li>• Software brány Firewall</li><li>• Aktualizace systému Windows</li><li>• Šifrování souborů</li></ul>
Neoprávněný přístup k nástroji pro nastavení, nastavení BIOS a dalším informacím identifikace systému	Heslo správce
Trvalé nebo budoucí hrozby pro počítač	Kritické bezpečnostní aktualizace od společnosti Microsoft
Neoprávněný přístup k uživatelskému účtu systému Windows	Heslo uživatele
Neoprávněné odpojení počítače	Zásuvka bezpečnostního kabelu (pro připojení doplňkového bezpečnostního kabelu)

## Použití hesel

Heslo je skupina znaků, které si vybíráte pro zabezpečení informací v počítači. Mohou být nastavena různá hesla v závislosti na tom, jak chcete kontrolovat přístup k informacím. Hesla mohou být

nastavena v systému Windows nebo v instalačním programu pro jiné operační systémy než Windows, které jsou v počítači předinstalovány.

 **POZNÁMKA:** Abyste zabránili zneprístupnění počítače, poznačte si všechna hesla a uložte je na bezpečném místě.

Pro funkci nástroje Setup i pro funkci zabezpečení systému Windows lze použít stejné heslo. Navíc lze stejné heslo použít zároveň u více funkcí nástroje Setup.

Chcete-li se dozvědět více o heslech systému Windows, jako jsou např. hesla spořiče obrazovky, klikněte na tlačítko **Start > Nápověda a podpora**.

## Nastavení hesla v systému Windows

Heslo	Funkce
Heslo správce	Omezuje přístup k funkcím správce systému. <b>POZNÁMKA:</b> Toto heslo nemůže být použito pro přístup k funkcím nástroje Setup.
Heslo uživatele	Ochrání přístup k uživatelskému účtu systému Windows. Navíc omezuje přístup k obsahu počítače a je vyžadováno při přechodu z klidového režimu nebo z režimu spánku.
Funkce QuickLock (pouze u vybraných modelů)	Poskytuje ochranu počítače tím, že zobrazí okno Přihlášení do systému. Při zobrazení okna Přihlášení nelze s počítačem pracovat bez zadání hesla uživatele nebo správce systému Windows. Jakmile nastavíte heslo správce nebo uživatele, postupujte takto: <ol style="list-style-type: none"><li>1. Aktivace funkce QuickLock</li><li>2. Ukončete funkci QuickLock zadáním hesla správce nebo uživatele systému Windows:</li></ol>

## Nastavení hesla v nástroji Setup

Heslo	Funkce
Heslo správce*	<ul style="list-style-type: none"><li>• Omezuje přístup k nástroji Setup.</li><li>• Poté, co je toto heslo nastaveno, musí být zadáno při každém spuštění nástroje Setup.</li></ul> <b>UPOZORNĚNÍ:</b> Pokud zapomenete heslo správce, nemůžete spouštět nástroj Setup. <b>POZNÁMKA:</b> Heslo správce lze použít místo hesla po zapnutí. <b>POZNÁMKA:</b> Vaše heslo správce nelze zaměnit za heslo správce nastavené v systému Windows a nezobrazuje se při nastavování, zadávání, změně nebo odstraňování. <b>POZNÁMKA:</b> Pokud při první kontrole hesla před zobrazením výzvy Press the ESC key for Startup Menu (Stisknutím klávesy ESC zobrazíte nabídku Startup) zadáte heslo při spuštění, musíte pro přístup k nástroji Setup zadat heslo správce.



Heslo	Funkce
Heslo vyžadované po zapnutí*	<ul style="list-style-type: none"> <li>• Omezuje přístup k obsahu počítače.</li> <li>• Poté, co je toto heslo nastaveno, musí být zadáno po každém zapnutí nebo restartování počítače a ukončení režimu spánku.</li> </ul> <p><b>UPOZORNĚNÍ:</b> Pokud zapomenete heslo vyžadované po zapnutí, nemůžete zapínat a restartovat počítač ani ukončovat režim spánku.</p> <p><b>POZNÁMKA:</b> Heslo správce lze použít místo hesla po zapnutí.</p> <p><b>POZNÁMKA:</b> Heslo vyžadované po zapnutí se při nastavení, zadání, změně ani odstranění nezobrazuje.</p>

\*Podrobnosti o každém hesle naleznete v následujících částech.

## Správa hesla správce

Chcete-li nastavit, změnit nebo vymazat toto heslo, postupujte následovně:

1. Nástroj Setup spustíte po zapnutí nebo restartování počítače. Jakmile se v levém dolním rohu obrazovky zobrazí zpráva Press the ESC key for Startup Menu (Stisknutím klávesy ESC zobrazíte nabídku Startup), stiskněte klávesu **esc**. Jakmile se zobrazí nabídka Startup, stiskněte klávesu **f10**.
2. Pomocí kláves se šipkami vyberte **Security (Zabezpečení) > Set Administrator Password (Nastavit heslo administrátora)** a poté stiskněte **enter**.
  - Chcete-li nastavit heslo správce, zadejte je do polí **Enter New Password (Zadat nové heslo)** a **Confirm New Password (Potvrdit nové heslo)** a poté stiskněte klávesu **enter**.
  - Chcete-li změnit heslo správce, zadejte aktuální heslo do pole **Enter Current Password (Zadat aktuální heslo)**, zadejte nové heslo do polí **Enter New Password (Zadat nové heslo)** a **Confirm New Password (Potvrdit nové heslo)** a poté stiskněte klávesu **enter**.
  - Chcete-li vymazat heslo správce, zadejte aktuální heslo do pole **Enter Password (Zadat heslo)** a poté čtyřikrát stiskněte klávesu **enter**.
3. Chcete-li uložit změny a ukončit nástroj Setup, vyberte pomocí kláves se šipkami možnosti **Exit (Ukončit) > Exit Saving Changes (Ukončit s uložením změn)**.

Změny se zavedou po restartování počítače.

## Zadání hesla správce

Při výzvě **Enter Password (Zadejte heslo)** zadejte heslo správce a poté stiskněte **enter**. Po 3 neúspěšných pokusech o zadání hesla správce systému je nutné počítač restartovat a pokus opakovat.

## Správa hesla vyžadovaného po zapnutí

Chcete-li nastavit, změnit nebo vymazat toto heslo, postupujte následovně:

1. Nástroj Setup spusťte po zapnutí nebo restartování počítače. Jakmile se v levém dolním rohu obrazovky zobrazí zpráva Press the ESC key for Startup Menu (Stisknutím klávesy ESC zobrazíte nabídku Startup), stiskněte klávesu **esc**. Jakmile se zobrazí nabídka Startup, stiskněte klávesu **F10**.
2. Pomocí kláves se šipkami vyberte **Security** (Zabezpečení) > **Set Power-On Password** (Nastavit heslo vyžadované při zapnutí) a poté stiskněte **enter**.
  - Chcete-li nastavit heslo při spuštění, zadejte je do polí **Enter New Password** (Zadat nové heslo) a **Confirm New Password** (Potvrdit nové heslo) a poté stiskněte klávesu **enter**.
  - Chcete-li změnit heslo při spuštění, zadejte aktuální heslo do pole **Enter Current Password** (Zadat aktuální heslo) a zadejte nové heslo do polí **Enter New Password** (Zadat nové heslo) a **Confirm New Password** (Potvrdit nové heslo) a poté stiskněte klávesu **enter**.
  - Chcete-li vymazat heslo vyžadované po zapnutí, zadejte aktuální heslo do pole **Enter Current Password** (Zadat aktuální heslo) a poté čtyřikrát stiskněte klávesu **enter**.
3. Chcete-li uložit změny a ukončit nástroj Setup, vyberte pomocí kláves se šipkami možnosti **Exit** (Ukončit) > **Exit Saving Changes** (Ukončit s uložením změn).

Změny se zavedou po restartování počítače.

## Zadání hesla při spuštění

Při výzvě **Enter Password** (Zadejte heslo) zadejte heslo a poté stiskněte **enter**. Po 3 neúspěšných pokusech o zadání hesla je nutné počítač restartovat a pokus opakovat.

## Použití antivirového softwaru

Pokud používáte počítač pro přístup k e-mailu, síti nebo k Internetu, vystavujete jej počítačovým virům. Počítačové viry mohou znemožnit fungování operačního systému, programů či nástrojů nebo vést k jejich abnormálnímu fungování.

Antivirový software dokáže zjistit většinu virů, zničit je a ve většině případů napravit všechny škody, které způsobily. Aby mohl poskytovat průběžnou ochranu proti nově objeveným virům, musí se antivirový software pravidelně aktualizovat.

V počítači může být předinstalován antivirový software ve zkušební verzi. Důrazně doporučujeme provést upgrade ze zkušební verze nebo zakoupit antivirový program dle vlastní volby, abyste svůj počítač plně ochránili.

Pokud chcete získat více informací o virech, zadejte do pole Hledat v Návodě a podpoře klíčové slovo *viry*.

## Použití softwaru brány firewall

Brány firewall byly navrženy, aby bránily neoprávněnému přístupu k systému či síti. Brána firewall může být software nainstalovaný v počítači nebo v síti, a/nebo řešení tvořené hardwarem a softwarem.

Můžete si vybrat ze dvou typů bran firewall:

- Hostitelské brány firewall – Software, který chrání pouze počítač, v němž je nainstalován.
- Síťové brány firewall – Jsou nainstalovány mezi vaším modemem DSL nebo kabelovým modemem a domácí sítí, aby chránily všechny počítače v síti.

Je-li v systému nainstalována brána firewall, všechna příchozí a odchozí data jsou sledována a porovnávána s bezpečnostními kritérii nastavenými uživatelem. Jakákoli data, která tato kritéria nesplňují, jsou blokována.

Ve vašem počítači nebo síťovém vybavení již může být brána firewall nainstalována. Pokud ne, můžete si zvolit některé z řešení brány firewall.

 **POZNÁMKA:** Za určitých okolností může brána Firewall blokovat přístup ke hrám využívajícím síť Internet, narušovat síťové sdílení souborů a tiskáren nebo blokovat povolené přílohy elektronické pošty. Pokud chcete tento problém dočasně vyřešit, vypněte bránu Firewall, proveďte požadovanou činnost a opět bránu Firewall zapněte. Pokud chcete problém vyřešit trvale, změňte konfiguraci brány Firewall.

## Instalace důležitých aktualizací zabezpečení

△ **UPOZORNĚNÍ:** Společnost Microsoft zasílá výstrahy týkající se kritických aktualizací. Pokud chcete počítač chránit před narušením bezpečnosti a počítačovými viry, instalujte všechny kritické aktualizace okamžitě, jakmile obdržíte výstrahu od společnosti Microsoft.

Aktualizace operačního systému a dalšího softwaru mohou být k dispozici až poté, co počítač opustí výrobu. Abyste se přesvědčili, že jsou na počítači nainstalovány všechny dostupné aktualizace, postupujte následovně:

- Spusťte Windows Update co nejdříve po instalaci vašeho počítače. Pomocí odkazu pro aktualizaci v nabídce **Start > Všechny programy > Windows Update**.
- Poté jej spouštějte každý měsíc.
- Nové aktualizace pro programy Windows a Microsoft® můžete stahovat ze stránek společnosti Microsoft a prostřednictvím odkazu na aktualizace v Nápovědě a odborné pomoci.

## Instalace volitelného bezpečnostního kabelu

 **POZNÁMKA:** Tento bezpečnostní kabel slouží jako odrazující prvek, nežádoucímu použití nebo krádeži však zcela zabránit nedokáže.

**POZNÁMKA:** Zásuvka pro bezpečnostní kabel ve vašem počítači se může od obrázku v této kapitole mírně lišit. Informace o umístění zásuvky pro bezpečnostní kabel ve vašem počítači naleznete v příručce *Začínáme*.

1. Obtočte bezpečnostní kabel okolo pevně zajištěného objektu.
2. Vložte klíč **(1)** do zámku kabelu **(2)**.

3. Vložte zámek kabelu do zásuvky bezpečnostního kabelu na počítači (3) a následně zámek kabelu zamkněte klíčem.

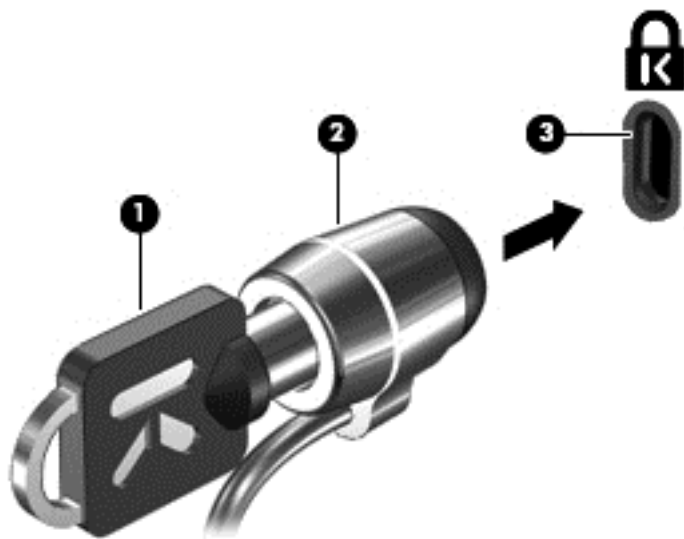

4. Vyměňte klíč a uložte jej na bezpečném místě.

## Používání čtečky otisků prstů (pouze u vybraných modelů)

Integrované čtečky otisků prstů jsou k dispozici u vybraných modelů počítačů. Abyste mohli čtečku otisků prstů začít používat, musíte si v počítači vytvořit uživatelský účet chráněný heslem. Tento účet umožňuje přihlášení k počítači přejetím určeným prstem po čtečce. Čtečku otisků prstů můžete použít také k vyplňování polí s hesly na webových stránkách a v programech vyžadujících přihlášení. Pokyny najdete v nápovědě softwaru čtečky otisků prstů.

Po vytvoření identity s otisky prstů můžete nastavit službu jednotného přihlášení, která umožňuje používat čtečku otisků prstů k přihlášení k jakékoli aplikaci vyžadující uživatelské jméno a heslo.

## Nalezení čtečky otisků prstů

Čtečka otisků prstů je malý kovový snímač, který se nachází v jedné z následujících oblastí počítače:

- poblíž dolní části zařízení TouchPad,
- na pravé straně klávesnice,
- na pravé horní straně displeje,
- na levé straně displeje.

V závislosti na modelu počítače může být čtečka otisků prstů orientována vodorovně nebo svisle. Obě orientace vyžadují přejetí prstem v kolmém směru ke kovovému senzoru. Informace o umístění čtečky otisků prstů v počítači naleznete v příručce *Začínáme*.

---

# 8 Údržba

## Čištění počítače

### Čištění displeje

- △ **ÚPOZORNĚNÍ:** Aby nedošlo k poškození počítače, nikdy na displej nerozstříkujte vodu, čisticí nebo chemické prostředky.

Displej pravidelně otírejte měkkým navlhčeným hadříkem, který nepouští vlákna. Pokud je displej stále znečištěný, použijte navlhčenou antistatickou utěrku nebo soupravu na čištění obrazovky.

### Čištění zařízení TouchPad a klávesnice

Nečistoty a mastnota na povrchu zařízení TouchPad mohou způsobit trhaný pohyb ukazatele na obrazovce. Aby k tomu nedošlo, očistěte zařízení TouchPad navlhčeným hadříkem a během používání počítače si často myjte ruce.

- △ **VAROVÁNÍ!** Aby nedošlo k úrazu elektrickým proudem a poškození vnitřních součástí, nepoužívejte k čištění klávesnice vysavač s nástavcem. Vysavač by mohl znečistit klávesnici smetím z domácnosti.

Klávesnici čistěte pravidelně, aby nedocházelo k zasekávání kláves a pod klávesami se nehromadil prach, vlákna a částice nečistot. Nečistoty pod klávesami lze odstranit pomocí nádoby se stlačeným vzduchem vybavené nástavcem.

## Aktualizace programů a ovladačů

Společnost HP doporučuje pravidelně aktualizovat programy a ovladače. Nejnovější verze programů a ovladačů naleznete na adrese <http://www.hp.com/support>. Můžete se také zaregistrovat, aby vám byla zasílána automatická upozornění na dostupné aktualizace.

## Použití nástroje SoftPaq Download Manager

HP SoftPaq Download Manager (SDM) je nástroj, který poskytuje rychlý přístup k informacím o SoftPaq pro počítače HP řady business bez požadavku na číslo SoftPaq. Pomocí tohoto nástroje můžete snadno vyhledat moduly SoftPaq a poté je stáhnout a rozbalit.

SoftPaq Download Manager funguje tak, že ze stránky HP FTP přečte a stáhne soubor z veřejné databáze, který obsahuje číslo modelu a informace SoftPaq. SoftPaq Download Manager vám umožňuje určit jeden nebo více modelů počítače k určení toho, které moduly SoftPaq jsou k dispozici pro stažení.

SoftPaq Download Manager zkontroluje stránku HP FTP, zda na ní nejsou aktualizace databáze a softwaru. Pokud nějaké nalezne, automaticky je stáhne a aplikuje.

SoftPaq Download Manager je k dispozici na webu společnosti HP. Pokud chcete použít SoftPaq Download Manager pro stažení SoftPaq, musíte nejprve stáhnout a nainstalovat tento program. Přejděte na web HP <http://www.hp.com/go/sdm> a postupujte podle pokynů pro stažení a instalaci nástroje SoftPaq Download Manager.

Postup stažení modulů SoftPaq:

1. Vyberte položku **Start > Všechny programy > Nastavení softwaru HP > HP SoftPaq Download Manager**.
2. Při prvním otevření nástroje SoftPaq Download Manager se zobrazí okno s otázkou, zda chcete zobrazit pouze software pro počítač, který používáte, nebo pro všechny podporované modely. Vyberte možnost **Show software for all supported models** (Zobrazit software pro všechny podporované modely). Pokud jste již HP SoftPaq Download Manager používali, přejděte na krok 3.
  - a. V okně Možnosti konfigurace vyberte filtry operačního systému a jazyka. Filtry omezují počet možností, které jsou v seznamu podokna Katalog produktů. Pokud je například jako filtr operačního systému zvolen Windows 7 Professional, jediný operační systém, který je zobrazen v Katalogu produktů, je Windows 7 Professional.
  - b. Pro přidání dalších operačních systémů, změňte nastavení filtru v okně Možnosti konfigurace. Více informací najdete v Nápovědě HP SoftPaq Download Manager.
3. V levém podokně klepněte na znaménko (+) pro rozbalení seznamu modelů a poté vyberte model nebo modely produktů, které chcete aktualizovat.
4. Klepněte na **Najít dostupný software SoftPaq** pro stažení seznamu dostupných modulů SoftPaq pro vybrané počítače.
5. Vyberte ze seznamu dostupných modulů SoftPaq a poté klepněte na **Pouze stáhnout**, pokud máte k dispozici více modulů SoftPaq ke stažení, protože výběr SoftPaq a rychlost připojení k Internetu určují, jak dlouho bude stahování trvat.

Pokud chcete stáhnout pouze jeden nebo dva moduly SoftPaq a máte vysokorychlostní připojení k Internetu, klepněte na **Stáhnout a rozbalit**.

6. Klepněte pravým tlačítkem na **Instalovat SoftPaq** v SoftPaq Download Manager, čímž instalujete vybrané moduly SoftPaq na počítač.

---

# 9 Nástroje Setup (BIOS) a System Diagnostics (Diagnostika systému)

## Použití nástroje Setup

Nástroj Setup nebo Basic Input/Output System (BIOS) řídí komunikaci mezi vstupními a výstupními zařízeními v systému (jako jsou např. diskové jednotky, displej, klávesnice, myš a tiskárna). Nástroj Setup obsahuje nastavení pro typy nainstalovaných periférií, pořadí jednotek při spouštění počítače a velikost systémové a rozšířené paměti.

---

 **POZNÁMKA:** Při provádění změn v nástroji Setup buďte maximálně opatrní. Případné chyby mohou vést k nesprávnému fungování počítače.

---

## Spuštění nástroje Setup

---

 **POZNÁMKA:** Externí klávesnici připojenou pomocí portu USB lze v nástroji Setup použít pouze v případě, že je povolena podpora starších verzí rozhraní USB.

---

Chcete-li spustit nástroj Setup, postupujte dle těchto kroků:

1. Zapněte nebo restartujte počítač a stiskněte klávesu **esc**, zatímco je v dolní části obrazovky zobrazena zpráva „Press the ESC key for Startup Menu“ (Pro zobrazení nabídky Startup stiskněte klávesu ESC).
2. Stisknutím klávesy **f10** otevřete nástroj Setup.

## Změna jazyka nástroje Setup

1. Spustíte nástroj Setup.
2. Pomocí kláves se šipkami vyberte možnost **System Configuration** (Konfigurace systému) > **Language** (Jazyk) a potom stiskněte **enter**.
3. Pomocí kláves se šipkami vyberte jazyk a poté stiskněte klávesu **enter**.
4. Po potvrzující výzvě s vybraným jazykem stiskněte **enter**.
5. Jestliže chcete uložit nastavení a ukončit nástroj Setup, vyberte pomocí kláves se šipkami položky **Exit** (Ukončit) > **Exit Saving Changes** (Uložit změny a ukončit) a poté stiskněte **enter**.

Provedené změny začnou platit okamžitě.

## Navigace a výběr položek v nástroji Setup

Pro navigaci a výběr v nástroji Setup postupujte dle těchto kroků:

1. Zapněte nebo restartujte počítač a stiskněte klávesu **esc**, zatímco je v dolní části obrazovky zobrazena zpráva „Press the ESC key for Startup Menu“ (Pro zobrazení nabídky Startup stiskněte klávesu ESC).
  - Chcete-li vybrat nabídku nebo položku nabídky, použijte klávesu tabulátoru a klávesy se šipkami a poté stiskněte klávesu **enter**; na položku můžete rovněž klepnout pomocí polohovacího zařízení.
  - Chcete-li zobrazený obsah posunout nahoru nebo dolů, klepněte v pravé horní části obrazovky na šipku nahoru nebo dolů anebo použijte klávesu se šipkou nahoru či klávesu se šipkou dolů.
  - Chcete-li zavřít dialogová okna a zobrazit hlavní obrazovku nástroje Setup, stiskněte klávesu **esc** a poté postupujte dle pokynů na obrazovce.

---

 **POZNÁMKA:** Pro navigaci a výběr v nástroji Setup můžete použít buď ukazovací zařízení (TouchPad, ukazovátko nebo myš USB) nebo klávesnici.

---

2. Stisknutím klávesy **f10** otevřete nástroj Setup.

Nabídky nástroje Setup ukončíte jednou z následujících metod:

- Chcete-li ukončit nabídky nástroje Setup bez uložení změn, klikněte na ikonu **Exit** (Ukončit) v levé dolní části obrazovky a potom postupujte podle pokynů na obrazovce.

– nebo –

Pomocí klávesy tabulátoru nebo kláves se šipkami vyberte **File** (Soubor) > **Ignore Changes and Exit** (Ignorovat změny a ukončit) a poté stiskněte **enter**.

– nebo –

- Pokud chcete uložit změny a opustit nabídky nástroje Setup, klikněte na ikonu **Save** (Uložit) v levém dolním rohu obrazovky a poté postupujte podle pokynů na obrazovce.

– nebo –

Pomocí klávesy tabulátoru nebo kláves se šipkami vyberte **File** (Soubor) > **Save Changes and Exit** (Uložit změny a ukončit) a poté stiskněte **enter**.

Změny se zavedou po restartování počítače.

## Zobrazení informací o systému

1. Spusťte nástroj Setup.
2. Vyberte **Main** (Hlavní) nabídku. Zobrazí se systémové informace jako například čas a datum a identifikační údaje o počítači.
3. Chcete-li zavřít nástroj Setup bez ukládání nastavení, pomocí kláves se šipkami vyberte položky **Exit** (Konec) > **Exit Discarding Changes** (Konec bez uložení změn) a potom stiskněte klávesu **enter**.



## Obnovení výchozího nastavení v nástroji Setup

 **POZNÁMKA:** Obnovení výchozích nastavení nezmění režim pevného disku.

---

Obnova výchozího nastavení (od výrobce) nástroje Setup:

1. Zapněte nebo restartujte počítač a stiskněte klávesu **esc**, zatímco je v dolní části obrazovky zobrazena zpráva „Press the ESC key for Startup Menu“ (Pro zobrazení nabídky Startup stiskněte klávesu ESC).
2. Stisknutím klávesy **f10** otevřete nástroj Setup.
3. Pomocí polohovacího zařízení nebo kláves se šipkami vyberte **File (Soubor) > Restore Defaults** (Obnovit výchozí).
4. Postupujte podle pokynů na obrazovce.
5. Pokud chcete uložit změny a opustit Computer Setup, klepněte na ikonu **Save (Uložit)** v levém dolním rohu obrazovky a poté postupujte podle pokynů na obrazovce.

– nebo –

Pomocí kláves se šipkami vyberte **File (Soubor) > Save Changes and Exit** (Uložit změny a ukončit) a poté stiskněte **enter**.

Změny se zavedou po restartování počítače.

 **POZNÁMKA:** Při obnově výchozího nastavení výrobce se nezmění stávající heslo a nastavení zabezpečení.

---

## Ukončení nástroje Setup

- Ukončení nástroje Setup a uložení změn provedených v rámci aktuální relace:  
Pokud nejsou viditelné nabídky nástroje Setup, vraťte se stisknutím klávesy **esc** do zobrazení nabídky. Potom pomocí kláves se šipkami vyberte položku **Exit (Konec) > Exit Saving Changes** (Konec s uložením změn) a poté stiskněte klávesu **enter**.
- Ukončení nástroje Setup bez uložení změn provedených v rámci aktuální relace:  
Pokud nejsou viditelné nabídky nástroje Setup, vraťte se stisknutím klávesy **esc** do zobrazení nabídky. Potom pomocí kláves se šipkami vyberte položku **Exit (Konec) > Exit Discarding Changes** (Konec bez uložení změn) a poté stiskněte klávesu **enter**.

## Aktualizace systému BIOS

Aktualizace softwaru poskytované s počítačem jsou dostupné na webových stránkách společnosti Hewlett-Packard.

Většina softwaru a aktualizací systému BIOS na webových stránkách společnosti HP je uložena v komprimovaných souborech zvaných *SoftPkg*.

Některé stažené balíčky obsahují soubor s názvem Readme.txt, který obsahuje informace týkající se instalace souboru a odstraňování problémů s ním spojených.

## Určení verze systému BIOS

Chcete-li zjistit, zda je k dispozici novější verze systému BIOS, než je verze aktuálně nainstalovaná v počítači, potřebujete znát verzi nainstalovaného systému BIOS.

Informace o verzi systému BIOS (rovněž označované termínem *datum paměti ROM a systém BIOS*) lze zobrazit stisknutím kombinace kláves **fn+esc** (je-li již spuštěn systém Windows) nebo spuštěním nástroje Setup.

1. Spusťte nástroj Setup.
2. Pomocí ukazovacího zařízení nebo kláves se šipkami vyberte možnost **File (Soubor) > System Information** (Systémové informace).
3. Chcete-li ukončit nástroj Setup bez uložení změn, klikněte na ikonu **Exit (Ukončit)** v levé dolní části obrazovky a potom postupujte podle pokynů na obrazovce.

– nebo –

Pomocí klávesy tab nebo kláves se šipkami vyberte položku **File (Soubor) > Ignore Changes and Exit** (Ignorovat změny a ukončit) a poté stiskněte klávesu **enter**.

## Stážení aktualizace systému BIOS

- △ **UPOZORNĚNÍ:** Aby se zabránilo poškození počítače či neúspěšné instalaci, stáhněte a nainstalujte aktualizaci systému BIOS pouze tehdy, pokud je počítač připojený ke spolehlivému externímu zdroji napájení pomocí adaptéru střídavého proudu. Nestahujte ani neinstalujte aktualizace systému BIOS, pokud je počítač napájen z baterie, připojen k doplňkovému dokovacímu zařízení nebo pokud je připojen k doplňkovému zdroji napájení. Při stahování a instalaci postupujte podle těchto pokynů:

Neodpojujte počítač od zdroje napájení vytažením napájecího kabelu ze zásuvky.

Nevypínejte počítač ani neaktivujte klidový režim nebo režim spánku.

Nevkládejte, nevyjímejte, nepřipojujte ani neodpojujte žádné zařízení a kabely.

1. **Windows 7** – vyberte nabídku **Start > Nápověda a podpora > Údržba**.  
**Windows XP** – vyberte volby **Start > Nápověda a odborná podpora** a poté vyberte aktualizaci softwaru a ovladačů.
2. Postupujte podle pokynů na obrazovce a identifikujte použitý počítač. Získáte přístup k aktualizaci systému BIOS, kterou chcete stáhnout.
3. V oblasti pro stahování postupujte dle těchto kroků:
  - a. Najděte aktualizaci systému BIOS, která je novější než aktuální verze systému BIOS v počítači. Zapamatujte si datum, název a další identifikační údaje. Tyto informace budete pravděpodobně potřebovat později k vyhledání aktualizace po jejím stažení na pevný disk.
  - b. Chcete-li stáhnout vybrané položky na pevný disk, postupujte podle pokynů na obrazovce.  
  
Poznamenejte si cestu ke složce na pevném disku, do které se aktualizace systému BIOS stáhne. Tuto cestu bude nutné použít, až budete chtít aktualizaci nainstalovat.

📖 **POZNÁMKA:** Pokud je počítač připojen do sítě, obraťte se před zahájením instalace jakékoliv aktualizace softwaru (zejména aktualizace systému BIOS) na správce sítě.

Proces instalace systému BIOS se může lišit. Postupujte podle případných pokynů na obrazovce, které se zobrazí po skončení stahování. Pokud se nezobrazí žádné pokyny, postupujte dle těchto kroků:

1. **Windows 7** — otevřete aplikaci Průzkumník Windows volbou v nabídce **Start > Počítač**.  
**Windows XP** — otevřete aplikaci Průzkumník Windows volbou v nabídce **Start > Tento počítač**.
2. Poklepejte na pevný disk. Obvykle se jedná o místní disk (C:).
3. Pomocí cesty k souboru, kterou jste získali v předchozích pokynech, otevřete složku na pevném disku obsahující soubor aktualizace.
4. Poklepejte na soubor s příponou .exe (například, *název\_souboru.exe*).  
Spustí se instalace systému BIOS.
5. Postupujte podle pokynů na obrazovce a dokončete instalaci.

---

 **POZNÁMKA:** Jakmile se na obrazovce objeví zpráva potvrzující úspěšnou instalaci, je možné smazat soubor aktualizace z pevného disku.

---

## Používání nástroje System Diagnostics (Diagnostika systému)

Nástroj System Diagnostics (Diagnostika systému) umožňuje provádět diagnostické testy hardwaru počítače, aby zjistil, zda fungují správně. V nástroji System Diagnostics (Diagnostika systému) jsou dostupné následující diagnostické testy:

- Start-up Test (Test při startu) – Ověřuje systémové komponenty potřebné ke spuštění počítače.
- Run-in test (Test za běhu) – Opakuje test prováděný při startu a zjišťuje přítomnost občasných problémů, které tento test nenalezl.
- Hard disk test (Test pevného disku) – Analyzuje fyzický stav pevného disku a prověřuje veškerá data na všech jeho sektorech. Pokud zjistí poškozený sektor, pokusí se data přesunout do funkčního sektoru.
- Memory test (Test paměti) – Analyzuje fyzický stav paměťových modulů. Pokud nalezne chybu, je třeba paměťové moduly okamžitě vyměnit.
- Battery test (Test baterie) – Analyzuje stav baterie. Pokud je test baterie neúspěšný, obraťte se na podporu společnosti HP, oznamte jí tento problém a kupte si náhradní baterii.

V okně System Diagnostics (Diagnostika systému) můžete také zobrazovat informace o systému a protokoly chyb.

Spuštění nástroje System Diagnostics (Diagnostika systému):

1. Zapněte nebo restartujte počítač. Jakmile se v levém dolním rohu obrazovky zobrazí zpráva Press the ESC key for Startup Menu (Stisknutím klávesy ESC zobrazíte nabídku po spuštění), stiskněte klávesu **esc**. Po zobrazení nabídky Startup Menu (Nabídky při spuštění) stiskněte klávesu **f2**.
2. Klikněte na diagnostický test, který chcete provést, a poté postupujte dle pokynů na obrazovce.



---

**POZNÁMKA:** Pokud potřebujete diagnostický test zastavit, stiskněte klávesu `esc`.

---

# A Cestování s počítačem

Abyste mohli maximálně využít výkon a možnosti počítače, postupujte podle pokynů pro přepravu a použití počítače na cestách:

- Připravte počítač na cestování a převoz:
  - Zazálohujte data.
  - Vyjměte všechny optické disky a všechny externí karty médií, jako jsou např. digitální karty.
  - △ **UPOZORNĚNÍ:** Aby nedošlo k poškození počítače, diskové jednotky nebo ztrátě dat, vyjměte média z jednotek předtím, než vyjmete jednotku z pozice a než ji budete přepravovat, skladovat nebo s ní cestovat.
  - Vypněte a odpojte všechna externí zařízení.
  - Vypněte počítač.
- Vezměte si s sebou zálohu dat. Zálohu a počítač uchovávejte odděleně.
- Pokud cestujete letadlem, převázejte počítač v příručním zavazadle a nedávejte jej odbavit se zbývajících zavazadly.
- △ **UPOZORNĚNÍ:** Nevystavujte jednotku účinkům magnetického pole. Magnetická pole vyzařují také některá bezpečnostní zařízení, například zařízení pro kontrolu procházejících osob na letištích a ruční detektory. Pohyblivé pásy a jiná bezpečnostní zařízení, která na letištích kontrolují zavazadla, používají místo magnetického pole rentgenové záření, jež nemůže jednotku poškodit.
- Možnost používat počítač během letu závisí na podmínkách letecké společnosti. Pokud se chystáte používat počítač během letu, kontaktujte předem leteckou společnost.
- Pokud počítač nebude používán a bude odpojen od externího zdroje napájení déle než 2 týdny, vyjměte baterii a uložte ji na bezpečné místo.
- Pokud přepravujete počítač nebo diskovou jednotku, umístěte je do vhodného ochranného obalu a označte obal nálepkou „Křehké“.
- Je-li počítač vybaven bezdrátovým zařízením nebo modulem pro širokopásmové mobilní připojení HP, jako je např. zařízení podporující standard 802.11 b/g, zařízení GSM nebo GPRS, nezapomeňte, že na některých místech může být provoz těchto zařízení zakázán. Zákaz se může vztahovat na letadla, nemocnice, místa v blízkosti výbušnin či oblasti s nebezpečnými

látkami. Pokud si nejste jisti, zda se na určité zařízení nevztahuje zákaz, požádejte o povolení je používat dříve, než je zapnete.

- Pokud cestujete do zahraničí, postupujte podle těchto doporučení:
    - Zjistěte si nařízení vztahující se na provoz počítačů v každé zemi nebo regionu, do kterého se chystáte cestovat.
    - Zjistěte si, jaké napájecí kabely a adaptéry jsou vyžadovány v oblastech, ve kterých chcete počítač používat. Napětí, frekvence a typ zásuvky se mohou lišit.
- 
- ⚠ **VAROVÁNÍ!** Aby nedošlo k úrazu elektrickým proudem a poškození zařízení, nepřipojujte počítač k adaptéru, který je určen pro jiné elektrické spotřebiče.

---

## B Zdroje řešení problémů

- Pro získání odkazů na webové stránky a další informace o počítači použijte Nápovědu a odbornou pomoc. Vyberte položku **Start > Nápověda a podpora**.
- ✍ **POZNÁMKA:** Některé nástroje pro kontrolu a opravy vyžadují připojení k Internetu. Společnost HP také poskytuje další nástroje, které připojení k Internetu nevyžadují.
- Obráťte se na zákaznickou podporu společnosti HP na adrese <http://www.hp.com/go/contactHP>.
- ✍ **POZNÁMKA:** Celosvětovou podporu získáte kliknutím na položku **Contact HP worldwide** (Kontaktovat společnost HP po celém světě) na levé straně stránky nebo otevřením stránky [http://welcome.hp.com/country/us/en/wwcontact\\_us.html](http://welcome.hp.com/country/us/en/wwcontact_us.html).

Využijte libovolný z těchto typů podpory:

- Chat online s technikem společnosti HP.
- ✍ **POZNÁMKA:** Není-li chat dostupný ve vašem jazyce, můžete jej využít v angličtině.
- Pošlete e-mail zákaznické podpoře.
- Vyhledejte si telefonní čísla zákaznické podpory společnosti HP po celém světě.
- Vyhledejte servisní středisko společnosti HP.

---

## C Elektrostatický výboj

Elektrostatický výboj představuje výboj statické elektřiny při kontaktu dvou objektů. Jedná se například o šok, který dostanete při chůzi po koberci nebo dotyku kovové kliky dveří.

Výboj statické elektřiny z prstu nebo jiných vodičů statické elektřiny může poškodit elektronické součásti. Aby nedošlo k poškození počítače, diskové jednotky nebo ztrátě dat, dodržujte následující bezpečnostní opatření:

- Je-li v pokynech k odebrání nebo instalaci uvedeno, abyste odpojili počítač, učiňte tak po jeho správném uzemnění a před odebráním krytu.
- Ponechejte součásti v jejich antistatických obalech, dokud nebudete připraveni k jejich instalaci.
- Nedotýkejte se kolíků, vodičů ani obvodů. S elektronickými součástmi manipulujte co nejméně.
- Používejte nemagnetické nástroje.
- Než začnete manipulovat se součástmi, zbavte se elektrostatického náboje tak, že se dotknete nelakovaného kovového povrchu součásti.
- Vyjmutou součást uložte do antistatického obalu.

Potřebujete-li více informací o statické elektřině nebo pomoc při odebírání či instalaci součástí, obraťte se na zákaznickou podporu.



# Rejstřík

## Symboly/čísla

16bitové karty PC Card 32  
32bitová karta PC Card 32

## A

adaptér HP USB Ethernet,  
připojení 14  
adaptér střídavého proudu,  
zkouška 30  
akční klávesy  
hlasitost 16  
médiá 15  
akční klávesy pro médiá 15  
antivirový software, použití 56

## B

baterie  
likvidace 28  
skladování 28  
stavy nízkého nabití baterie  
27  
úspora energie 28  
vybití 26  
výměna 28  
zobrazení zbývající úrovně  
nabití 26  
bateriové napájení 25  
bezdrátová síť (WLAN)  
požadované vybavení 6  
připojení k existující 5  
zabezpečení 7  
bezdrátová zařízení, zapnutí nebo  
vypnutí 4  
bezdrátové připojení  
akční klávesy 4  
ikony 2  
nastavit 6  
ochrana 7

tlačítko 4  
vypínač 4  
bezdrátové připojení, vytvoření 2  
bezpečnostní kabel, instalace 57  
bezpečnostní zařízení na  
letištích 44  
BIOS  
aktualizace 63  
stažení aktualizace 64  
určení verze 64  
Bluetooth, zařízení 2, 9  
brána firewall 7, 56

## C

cestování s počítačem 28, 67  
Connection Manager 5

## D

digitální karta  
odebrání 32  
podporované formáty 31  
vlození 31  
disková média 22  
DisplayPort, připojení 18  
důležité aktualizace zabezpečení,  
instalace 57

## E

elektrostatický výboj 70  
energie  
úspora 28  
ExpressCard  
definice 35  
konfigurace 35  
odebrání 37  
vlození 36  
vyjmutí ochranného dílu 36  
externí jednotka 42  
externí zařízení 42

externí zdroj napájení, použití 29

## F

funkce QuickLock 53, 54

## G

GPS 10

## H

HDMI  
konfigurace zvuku 19  
hesla  
nastavení v nástroji Setup 54  
nastavení v systému  
Windows 54  
hesla používaná v systému  
Windows 54  
heslo při spuštění  
správa 56  
vytvoření 56  
zadání 56  
heslo správce  
správa 55  
vytvoření 55  
zadání 55  
hlasitost  
klávesy 16  
nastavení 16  
tlačítka 16  
HP Connection Manager 5  
HP MediaSmart 20  
HP SkyRoom 17

## I

ikona sítě 2  
ikony  
bezdrátové připojení 2  
síť 2  
indikátor jednotky 46

indikátory, jednotka 46  
informace o baterii, vyhledání 26  
instalace  
kritické bezpečnostní  
aktualizace 57  
volitelný bezpečnostní kabel  
57  
Intel Wireless Display 20

**J**  
Java, karta  
definovaná 37  
odebrání 38  
vlození 38  
jednotky  
externí 42  
manipulace 44  
optické 42  
pevné 42  
použití 45

**K**  
kabel 1394, připojení 40  
kabel eSATA, připojení 41  
kabel USB, připojení 39  
kabely  
1394 40  
eSATA 41  
USB 39  
karty PC Card  
konfigurace 33  
odebrání 34  
podporované typy 32  
popis 32  
software a ovladače 33  
vlození 33  
vyjmutí ochranného dílu 33  
karty PC Card (CardBus) 32  
karty PC Card Zoomed Video 32  
klávesové zkratky pro média 15  
klávesy  
hlasitost 16  
média 15  
konektor, dokování 43  
konektor pro stolní jednotku 43  
konfigurace karet ExpressCard  
35  
konfigurace karty PC Card 33  
konfigurace zvuku pro rozhraní  
HDMI 19

kontrola bateriového zdroje 26

**M**  
média, která lze číst 22  
média, na která lze zapisovat 22  
MediaSmart 20  
měřič napájení 23  
místní síť (LAN)  
požadovaný kabel 14  
připojení kabelu 14  
modemy  
připojení adaptéru kabelu  
modemu 11  
připojení kabelu modemu 10  
výběr nastavení umístění 12  
modul HP pro širokopásmové  
mobilní připojení 7, 8

**N**  
napájení  
baterie 25  
možnosti 22  
nastavení možností napájení 22  
nastavení ochrany heslem při  
probuzení 24  
nastavení připojení k Internetu 6  
nastavení sítě WLAN 6  
nástroj HP Wireless Assistant 4  
nástroj Setup  
nastavení hesla 54  
navigace a výběr položek 62  
obnovení výchozího  
nastavení 63  
nereagující systém 21

**O**  
ochrana bezdrátové sítě 7  
ochrana počítače 53  
optická jednotka 42  
optický disk  
odebrání 50  
vlození 49  
ověření zvukových funkcí 16  
ovládací prvky operačního  
systému 5  
ovládací prvky pro média 15  
ovladače 33

**P**  
pevný disk  
externí 42  
Technologie HP ProtectSmart  
Hard Drive Protection 46  
plány napájení  
přízpusobení 24  
výběr 24  
zobrazení proudu 24  
počítač, cestování 28, 67  
podpora starších verzí, USB 61  
podpora starších verzí rozhraní  
USB 61  
port externího monitoru 17  
port HDMI, připojení 18  
port VGA, připojení 17  
porty  
DisplayPort 18  
externí monitor 17  
HDMI 18  
Intel Wireless Display 20  
rozšíření 42  
VGA 17  
použití externího zdroje napájení  
29  
použití hesel 53  
použití měřiče napájení 23  
použití modemu 10  
použití plánů napájení 23  
použití úsporných režimů 22  
příhrádková optická jednotka 49  
připojení ke kabelové síti 10  
připojení k existující bezdrátové  
síti 5

**R**  
RAID 52  
režim hibernace  
aktivace 23  
ukončení 23  
režim spánku  
aktivace 22  
aktivován, je-li baterie téměř  
vybitá 27  
ukončení 22  
roaming v jiné síti 7  
rozbočovače 38  
rozbočovače USB 38  
rozšiřující port 42

## S

sdílení optických jednotek 52

### SIM

odebrání 9

vložení 8

síťový kabel, připojení 14

skladování baterie 28

SkyRoom 17

smart card

definovaná 37

odebrání 38

vložení 38

snímač otisků prstů

nalezení 58

použití 58

SoftPaq, stažení 60

software

HP Connection Manager 5

HP MediaSmart 20

HP SkyRoom 17

nástroj HP Wireless Assistant  
4

ochrana pevného disku

HP ProtectSmart 47

software pro defragmentaci

45

vyčištění disku 45

software pro defragmentaci

disku 45

software Wireless Assistant 4

správa hesla správce 55

správa hesla vyžadovaného po  
zapnutí 56

stávající bezdrátová síť,

připojení 5

stav nízkého nabití baterie 27

stav velmi nízkého nabití baterie  
22, 27

## Š

šifrování bezdrátového přenosu

7

## T

Technologie HP ProtectSmart

Hard Drive Protection 46

teplota 28

teplota baterie 28

tlačítka

bezdrátové připojení 4

hlasitost 16

média 15

napájení 21

tlačítko, napájení 21

tlačítko napájení 21

## U

údržba

software pro defragmentaci  
45

vyčištění disku 45

ukončení nástroje Setup 63

úspora, energie 28

úsporné režimy 22

úsporný režim 21

## V

video 17

volitelná externí zařízení, použití  
42

vyčištění disku, software 45

vyhledání dalších informací 1

vypínač napájení 21

vypnutí 21

vypnutí počítače 21

vytvoření bezdrátového připojení  
2

## W

webová kamera 17

## Z

zabezpečení, bezdrátové  
připojení 7

zadání hesla správce 55

zadání hesla vyžadovaného po  
zapnutí 56

zapnutí nebo vypnutí bezdrátových  
zařízení 4

zařízení 1394

definice 39

odebrání 40

připojení 40

zařízení eSATA

definice 40

odebrání 41

připojení 40

zařízení sítě WWAN 7

zařízení s vysokým rozlišením,  
připojení 18, 20

zařízení USB

odebrání 39

popis 38

připojení 38

zásuvková optická jednotka 49

zdroje řešení problémů 69

zkouška adaptéru střídavého  
proudu 30

změna jazyka nástroje Setup 61

zobrazení informací o systému

62

zvukové funkce, ověření 16

